

# EGO™

## PRO X

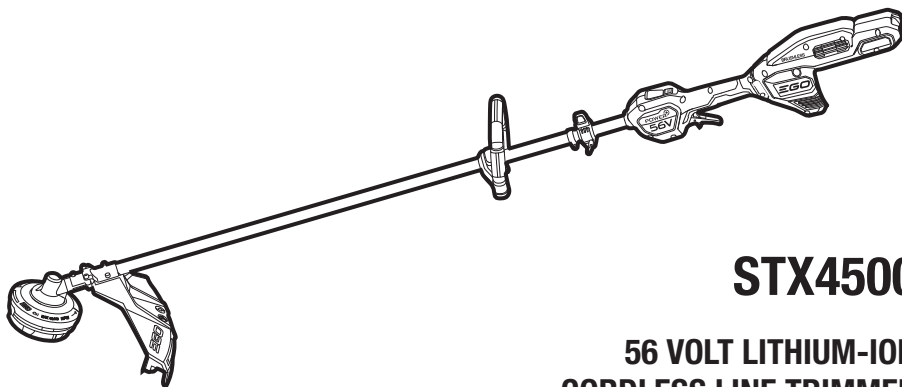

### STX4500

### 56 VOLT LITHIUM-ION CORDLESS LINE TRIMMER

EN	56 Volt lithium-ion cordless line trimmer	7	RO	Cositoare cu fir și cu acumulator litiu-ion de 56 volți	171
DE	Kabelloser rasentrimmer mit 56 volt und lithium-ionen-akku	17	SL	56-Voltna litij-ionska brezžična kosilnica z nitko	181
FR	Coupe-bordure sans fil lithium-ion 56 v	28	LT	Akumulatorinė žoliapjovė su 56 voltų ličio jonų akumulatoriumi	191
ES	Cortabordes inalámbrico con cabezal de hilo y acumulador de ion de litio de 56 voltios	39	LV	56 Voltu litija jonu akumulatora bezvadu auklas trimmeris	202
PT	Roçadora de fio sem fios de ião de lítio de 56 volts	51	GR	Ασχηματο χλοοκοπτικό με νήμα, ιοντών λιθίου 56 volt	212
IT	Decespugliatore cordless li-ion 56 volt	61	TR	56 Volt lityum-iyon kablosuz misinali çim biçme makinesi	223
NL	56 Volt lithium-ion accu grastrimmer	72	ET	56-Voldise liitiumioonakuga juhtmetsa jõhvtrimmer	232
DK	Ledningsfri græstrimmer med 56 volts lithium-ion-batteri	83	UK	Лісовий тример із живленням від 56-вольтового літій-іонного акумулятора	241
SE	56 Volts litiumjon sladdlös trädtrimmer	93	BG	56 волта литиево-йонен безкабелен кордов тример	252
FI	Akkukäyttöinen 56 voltin litium-ioniim-aleikkuri	104	HR	Litij-ionski baterijski šišač od 56 volta s reznom niti	263
NO	56 Volts ledningsfri kantklipper	113	KA	56 ვოლტის ლითიუმ-იონის აკუმულატორიანი უსადენო ელექტრო სათიბი	273
RU	Беспроводной триммер с леской и литий-ионным аккумулятором 56 в	122	SR	Bežični trimer sa strunom i litijum-jonskom baterijom od 56 volti	287
PL	Podkaszarka bezprzewodowa z akumulatorem litowo-jonowym 56 woltów	133	BS	Akumulatorski trimer s reznom niti i litij-ionskom baterijom od 56 V	296
CZ	56 Voltová lithium-iontová akumulátorová strunová sekačka	143	HE	גוזם דשא אלחוטי ליתיום-56 וולט	327
SK	56-Voltová lítiovo-iónová bezdrôtová strunová kosačka	152	AR	جرازة عاملة بالخيط لاسلكية ببطارية ليثيوم-أيون 56 فولت	317
HU	56 Voltos lítium-ion vezeték nélküli fűkasza	161			

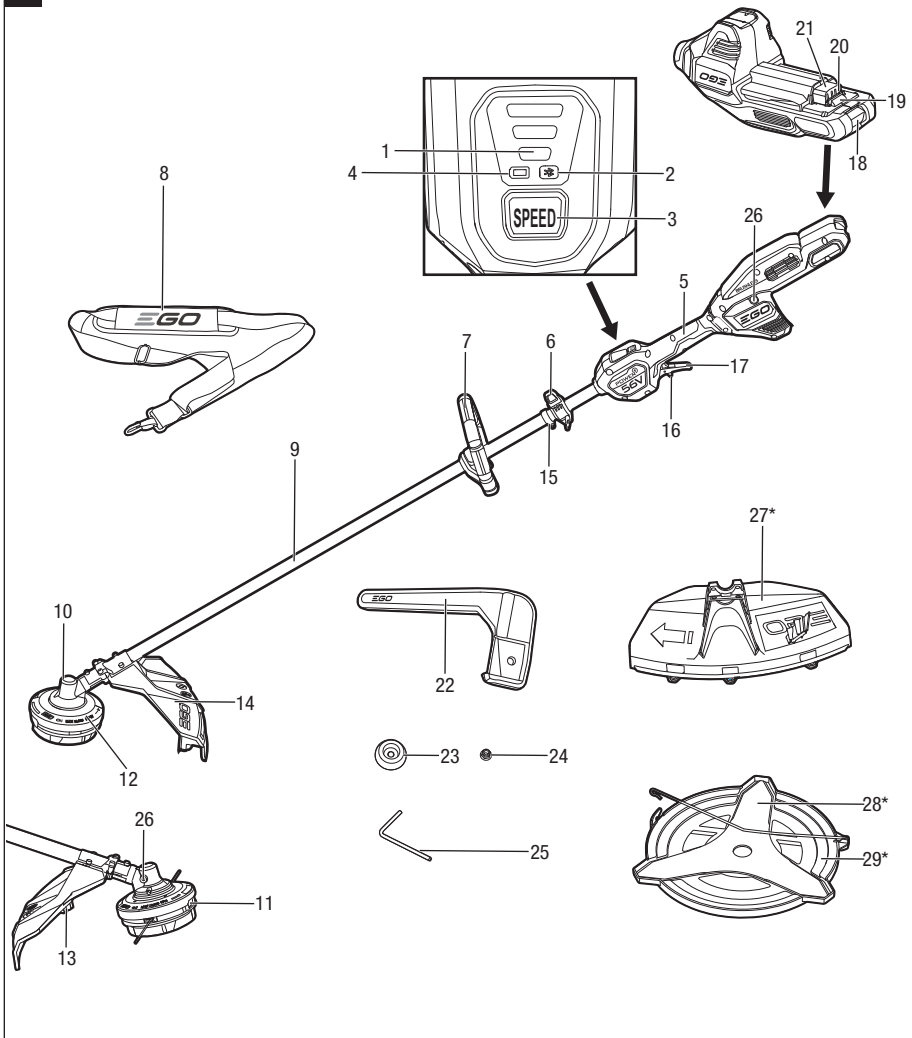
**A1****A2**

BA1400, BA1400T,  
BA2240T, BA2242T,  
BA2800, BA2800T,  
BA3360T, BA4200,  
BA4200T, BA5600T,  
BA6720T

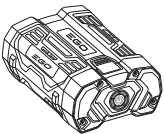

CH2100E, CH3200E,  
CH5500E, CH7000E,  
CH7000E-T

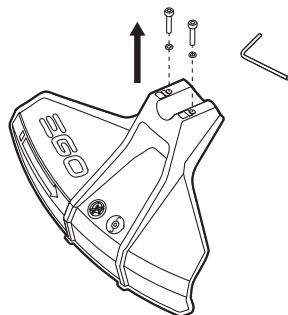
**B1**

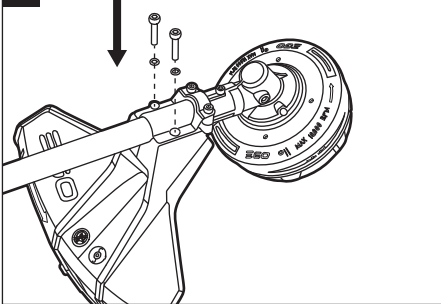
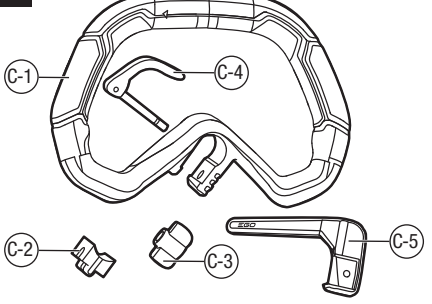
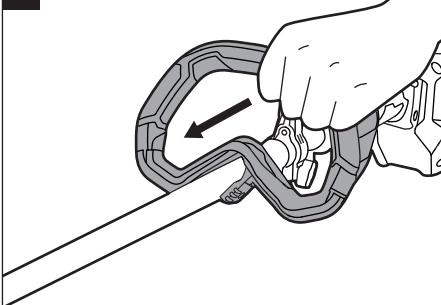
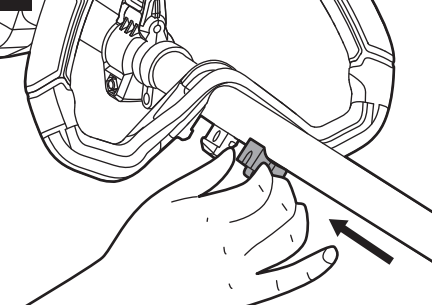
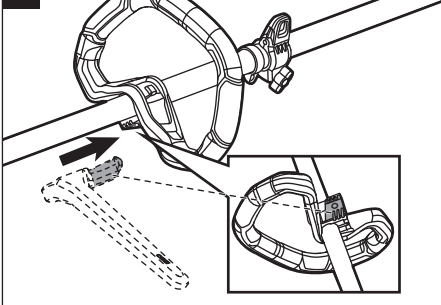
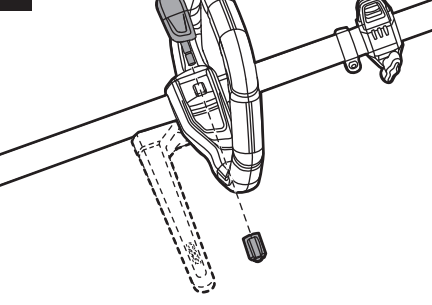
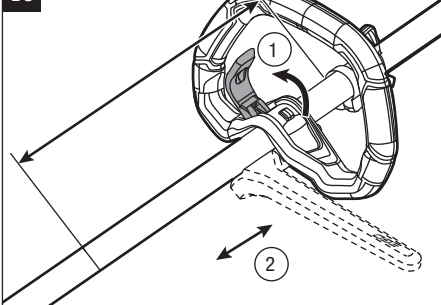
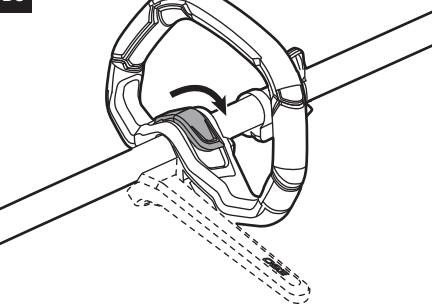
**B2****C****D1****D2****D3****D4****D5****D6**

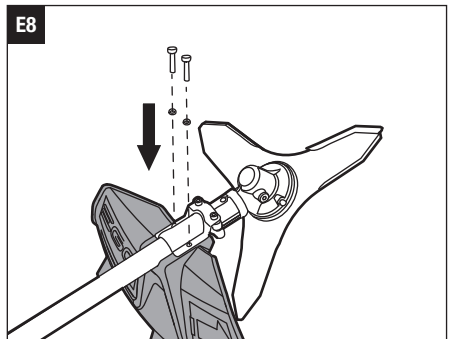
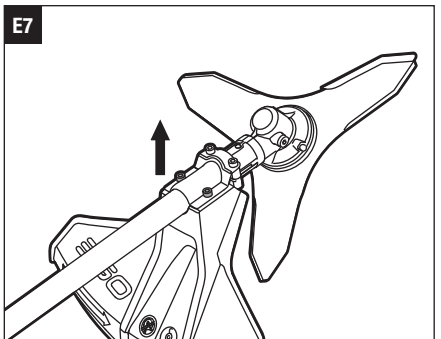
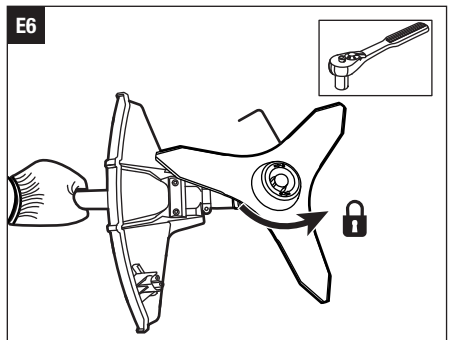
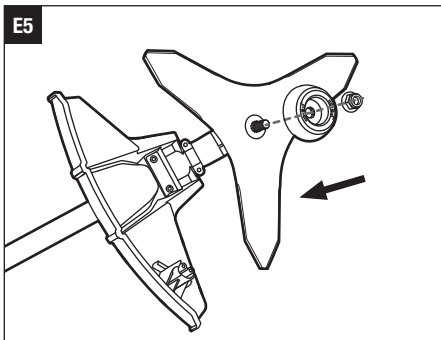
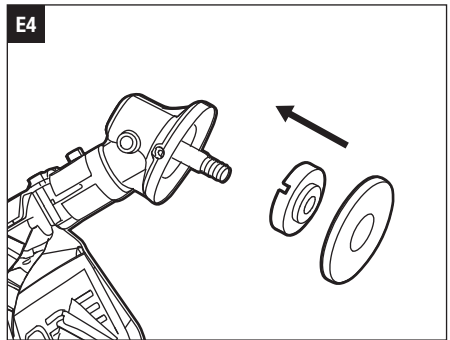
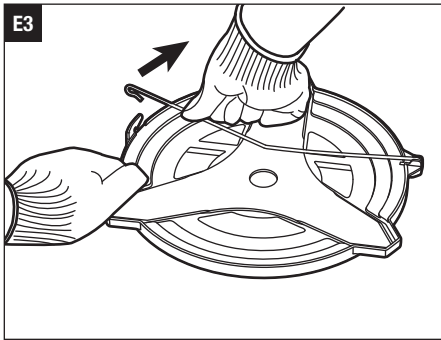
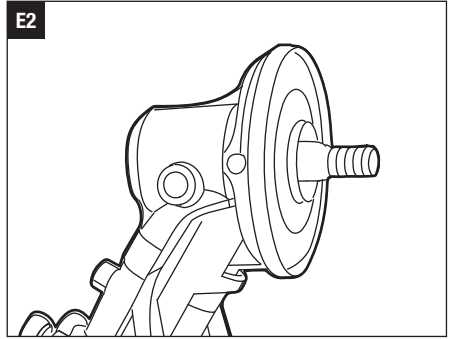
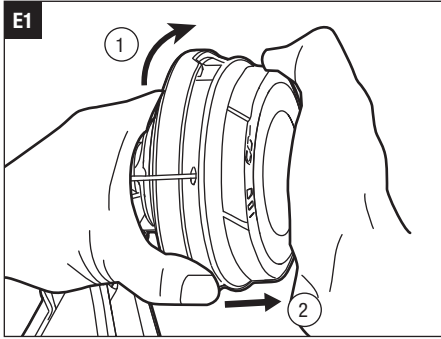

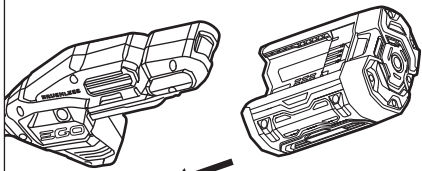
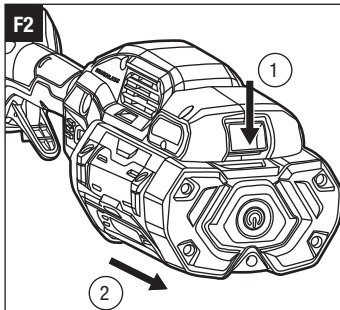
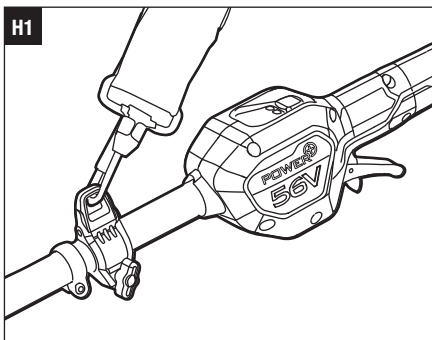
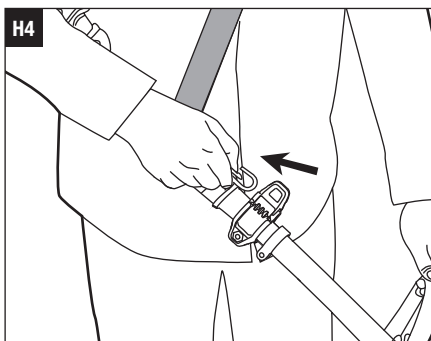
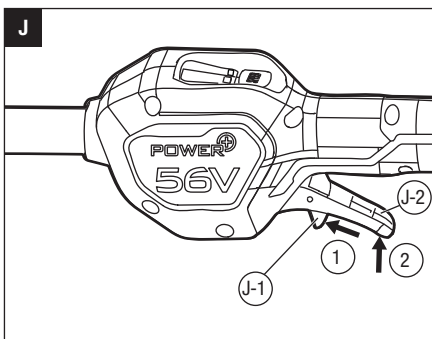
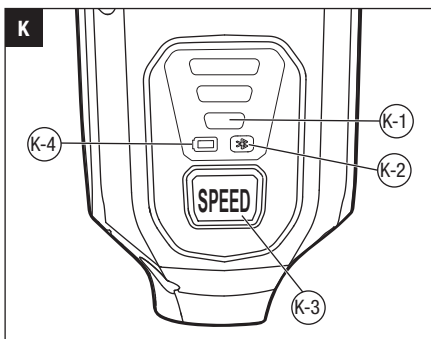
**F1****F2****H1****H2****H3****H4****J****K**

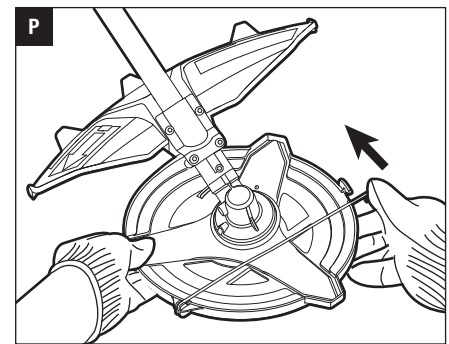
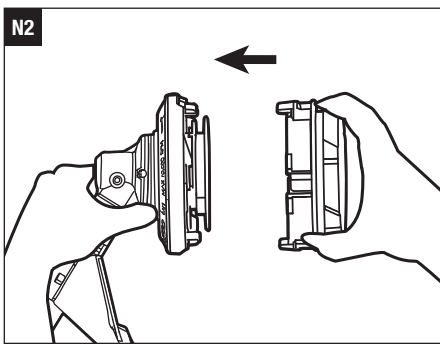
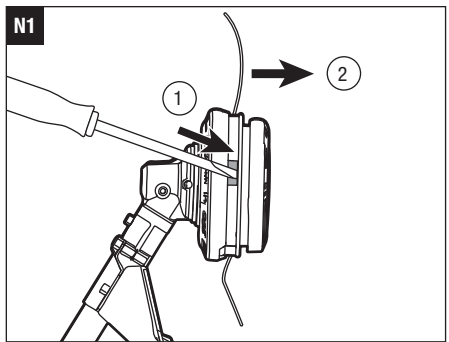
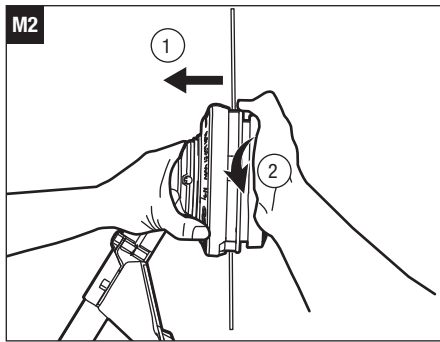
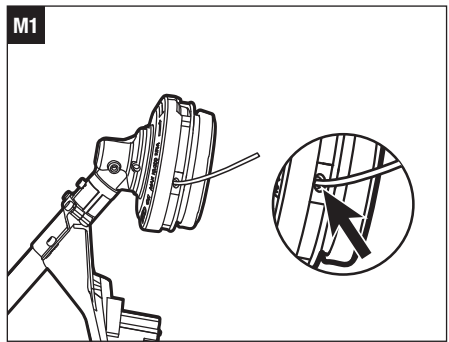
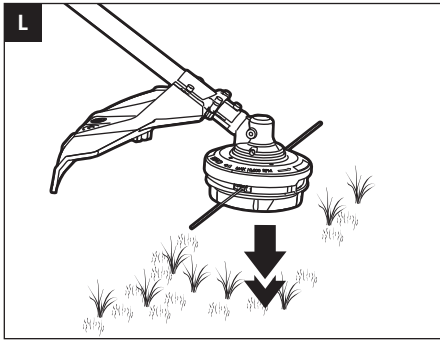

## READ ALL INSTRUCTIONS!



### READ OPERATOR'S MANUAL



Safety Alert



Wear Eye Protection



Wear Head Protection



Wear Slip-resistant Footwear



Beware of Blade Thrust



The distance between the machine and bystanders shall be at least 15 m.



Line diameter-The Diameter of the nylon cutting line



Guaranteed sound power level. Noise emission to the environment according to the European community's Directive.



Bluetooth®

$n_0$

Maximum Speed



Direct Current

kg

Kilogram

mm

Millimeter

## SAFETY SYMBOLS

**⚠ WARNING:** The operation of any machines can result in foreign objects being thrown into your eyes, which can result in severe eye damage. Before beginning machine operation, always wear safety goggles or safety glasses with side shields and a full face shield when needed. We recommend a Wide Vision Safety Mask for use over eyeglasses or standard safety glasses with side shields.



Read & Understand Operator's Manual



Wear Ear Protection



Wear Hand Protection



Beware of thrown objects



Disconnect battery before maintenance



Cutting width-The Max. cutting width of line trimmer



Waste electrical products should not be disposed of with household waste. Take to an authorized recycler.



The product complies with the applicable European directives.



UK Conformity Assessed.

IPX5

Protection against water jets

V

Voltage

.../min

Revolutions or reciprocation per minute

cm

Centimeter

**NOTE:** The Bluetooth® word mark and logos are registered trademarks owned by Bluetooth SIG, inc. and any use of such marks by EGO is under license.

Voltage	56 V ---	
$n_0$	Low: 3500 /min Medium: 4500 /min High: 5200 /min	
Cutting Mechanism	Bump Head	
Cutting Line Type	2.7 mm nylon twist line	
Cutting Width	45 cm	
Recommended Operating Temperature	0°C - 40°C	
Recommended Storage Temperature	-20°C - 70°C	
Optimum Charging Temperature	5°C - 40°C	
Weight (without battery pack)	4.1 kg	
Measured sound power level $L_{WA}$	95 dB(A) K=1.1 dB(A)	
Sound pressure level at operator's ear $L_{PA}$	82 dB(A) K=3 dB(A)	
Guaranteed sound power level $L_{WA}$ (measured according to 2000/14/EC)	96 dB(A)	
Valuation of vibration $a_{h,v}$ :	Loop Handle	1.7 m/s <sup>2</sup> K=1.5 m/s <sup>2</sup>
	Rear handle	1.2 m/s <sup>2</sup> K=1.5 m/s <sup>2</sup>

- The declared vibration total value has been measured in accordance with a standard test method and may be used for comparing one machine with another;
- The declared vibration total value may also be used in a preliminary assessment of exposure.

**NOTICE:** The vibration emission during actual use of the machine can differ from the declared value in which the machine is used; In order to protect the operator, user should wear gloves and ear protectors in the actual conditions of use.

## PACKAGE (FIG.A1)

### DESCRIPTION

#### KNOW YOUR LINE TRIMMER (Fig. A1)

- Speed Indicator
  - Bluetooth® Indicator
  - Speed Mode Button
  - Battery-status Indicator
  - Rear Handle
  - Carrying Eyelet
  - Loop Handle
  - Shoulder Strap
  - Shaft
  - Trimmer Line
  - Release Tab
  - Trimmer Head (Bump head)
  - Line-cutting Blade
  - Line Trimmer Guard
  - Threshold Ring
  - Lock-off Lever
  - Trigger Switch
  - Battery-release Button
  - Latch
  - Electric Contacts
  - Battery Ejector
  - Safety Barrier Bar (only for use with brush cutter head)
  - Outer Flange (only for use with brush cutter head)
  - Nut (only for use with brush cutter head)
  - Hex Key
  - Sealing Bolt (2)
  - \* Brush Cutter Guard
  - \* 3-tooth Blade
  - \* Blade Sheath
- \* SOLD SEPARATELY

### ASSEMBLY

**⚠ WARNING:** If any parts are damaged or missing, do not operate this product until the parts are replaced. Use of this product with damaged or missing parts could result in serious personal injury.



**⚠ WARNING:** Do not attempt to modify this product or create accessories not recommended for use with this line trimmer. Any such alteration or modification is misuse and could result in a hazardous condition leading to possible serious personal injury.



**⚠ WARNING:** To prevent accidental starting that could cause serious personal injury, always remove the battery pack from the machine when assembling parts.

**⚠ WARNING:** When the machine is equipped with brush cutter head, the safety barrier bar shall be mounted.

### MOUNTING THE GUARD (FIG. B1 & B2)

**⚠ WARNING:** Always wear gloves when mounting or replacing the guard. Take care of the blade on the guard and protect your hand from cutting.

**⚠ WARNING:** Never operate the machine without the guard firmly in place. The guard must always be on the machine to protect the user! When the guard is fixed, never attempt to remove or adjust the guard, if a replacement is needed, it should be performed by a qualified service technician!

**NOTICE:** There are two kinds of guards compatible with this machine. Only the guard with icon   can be used with line trimmer head and must NOT be used with brush cutter head. Be careful to choose the correct guard when using the machine.

**NOTICE:** The brush cutter guard is sold separately.

Loosen and remove the two bolts from the guard, align the guard mounting holes with the assembly holes and then lock the guard onto the shaft base with the two bolts, together with two spring washers.

**⚠ WARNING:** Make sure the guard is fixed according to Fig. B1 & B2, any reverse fixing will cause great danger!

### MOUNTING AND ADJUSTING THE LOOP HANDLE

1. Stop the motor and remove the battery pack from the machine, if installed.
2. Loosen the wing nut to separate the adjustable loop handle (Fig. C).

**NOTICE:** Must install the safety barrier bar onto the loop handle when the machine is equipped with brush cutter head.

C-1	Loop handle	C-4	Quick-release Lever
C-2	Clamping block	C-5	Safety barrier bar (only for use with brush cutter head)
C-3	Wing nut		

3. Push the loop handle onto the shaft between the threshold ring and the warning label (Fig. D1).
4. Insert the clamping block into the handle slot (Fig. D2).
5. Align the recessed part in the barrier bar with the protruded part on the loop handle, press the barrier bar onto the loop handle (Fig. D3).
6. Mount the quick-release lever and tighten the wing nut. Make sure that the loop handle is positioned upwards and points toward the top of the rear handle (Fig. D4).
7. Pull the quick-release lever up to move/rotate the loop handle to a comfortable operating position (Fig. D5).
8. Fold the quick-release lever to secure the loop handle in place (Fig. D6).

**⚠ WARNING:** Never operate the machine without the loop handle firmly in place.

### REPLACE THE TRIMMER HEAD WITH THE BRUSH CUTTER HEAD

1. Remove the battery pack from the machine
2. Rotate the trimmer head to align the slot in the flange with the shaft-locking hole in the gear case and insert a stabilizer into the hole (Fig. E1).
3. Rotate the trimmer head CLOCKWISE to remove it from the motor shaft (Fig. E1, E2).
4. The blade is shipped with a sheath. Before mounting the blade onto the brush cutter, the sheath should be removed from the hook on the sheath (Fig. E3).

**NOTICE:** To protect against injury, you have to wear gloves prior to any operation with the 3-tooth blade.

5. Mount the inner flange and flange cover into its place, if they had separated from the shaft (Fig. E4).
6. Mount the blade onto the motor shaft, ensuring that the surface of the blade is flush with the surface of the inner flange bulge. Mount the outer flange and the nut (Fig. E5). Finger-tighten the nut COUNTERCLOCKWISE.
7. Position the gear case against a solid surface for support. With one hand hold the brush cutter shaft and the other hand grasp a 16 mm socket wrench (not included) to tighten the nut COUNTERCLOCKWISE (Fig. E6).

8. Remove the line trimmer guard by loosening the two bolts with washers (Fig. E7).
9. Install the brush cutter guard (not included) with the two bolts and washers from the line trimmer, the same way as line trimmer guard (Fig. E8).

**NOTICE:** When the machine is equipped with the brush cutter head, be carefully to choose the correct guard.

## OPERATION

**⚠ WARNING:** Do not allow familiarity with this product to make you careless. Remember that a careless fraction of a second is sufficient to inflict serious injury.

**⚠ WARNING:** Always wear eye protection, along with hearing protection. Failure to do so could result in objects being thrown into your eyes and other possible serious injuries.

**⚠ WARNING:** Do not use any attachments or accessories not recommended by the manufacturer of this product. The use of attachments or accessories not recommended can result in serious personal injury.

**⚠ WARNING:** To prevent serious personal injury, remove the battery pack from the machine before servicing, cleaning, changing attachments or removing material from the unit.

## APPLICATIONS

The product may be used in rain.

You may use this product for the purposes listed below:

**Trimming:** used for removing grass and weeds up against walls, fences, trees and borders.

**Cutting:** used for cutting the grass that is difficult to reach using a normal mower.

**NOTICE:** The machine is to be used only for its prescribed purposes. Any other use is deemed to be a case of misuse.

## ATTACHING/DETACHING THE BATTERY

**Use only with EGO's battery packs and chargers listed in Fig.A2.**

**NOTICE:** When the machine is equipped with the brush cutter head, the backpack link BH1001/5924 is required for any EGO's battery packs.

**NOTICE:** When the machine is equipped with the trimmer head, the backpack link BH1001/5924 is required for the battery packs of BA2800(5151.2), BA4200(5171), BA2240T(8714), BA2242T(5190.1), BA2800T(5190), BA3360T(11003), BA4200T(5189), BA5600T(5194), BA6720T(5194.2).

## Fully charge before first use.

### To Attach (Fig. F1)

Align the battery ribs with the mounting slots in the machine battery port and slide the battery pack until it snaps into position.

### To Detach (Fig. F2)

Depress the battery-release button and the battery pack will disengage from the latch.

**⚠ WARNING:** Always be aware for the location of your feet, children, or pets when pressing the battery-release button. Serious injury could result in if the battery pack falls. NEVER remove the battery pack at a high location.

## MOUNTING THE SHOULDER STRAP AND HOLDING THE MACHINE

Depress the carabiner to open it and attach it onto the carrying eyelet (Fig. H1).

For safe and better operation, put on the shoulder strap across the shoulder as Fig. H2. Adjust the shoulder strap in a comfortable operating position. Hold the machine with both hands: One hand on the rear handle and the other hand on the loop handle. The trimmer head should be parallel to the ground so that it easily contacts the material to be cut without the operator having to bend over.

There are two ways to release the strap. Take it away from your shoulder directly (Fig. H3) or press the hook of the strap and take it apart from the carrying eyelet fixed on the shaft (Fig. H4).

**⚠ WARNING:** The shoulder strap is also a quick release mechanism in a hazardous situation. When an emergency occurs, take it off from your shoulder immediately, no matter what way the strap is in.

**⚠ WARNING:** When wearing the strap, no other wearable should interfere with the release and removal of the strap.

**⚠ WARNING:** You should not use the single-shoulder strap and double-shoulder strap simultaneously.

## STARTING/STOPPING THE MACHINE (Fig. J)

### To Start

1. Move the lock-off lever forward and then press the trigger switch to start.
2. Different pressure on the trigger results in variable rotating speed of the cutting unit. Adjust the speed to suit the task at hand.

**NOTICE:** The motor starts only when the lock-off lever is moved forward and the trigger switch is depressed at the same time.

### To Stop

Move the machine away from the cutting area and release the trigger switch to stop it.

**⚠ WARNING:** Always remove the battery pack from the machine during work breaks and after finishing work.

J-1	Lock-off Lever	J-2	Trigger Switch
-----	----------------	-----	----------------

## CHANGING SPEED MODE (FIG. K)

The machine features three speed modes.

Every time press the speed mode switch, the speed mode will change.

The speed indicator will display the active speed status: one light for low speed, two lights for medium speed, three lights for high speed. The low speed mode provides better control of the machine and longer operating time per charge.

### NOTICE:







The speed mode can be set before the machine is turned on OR during operation.



When the machine is re-started after a break, the speed mode will return to the previous speed.

K-1	Speed Indicator	K-3	Speed Mode Button
K-2	Bluetooth® Indicator	K-4	Battery-status Indicator

## BATTERY-STATUS INDICATOR AND SPEED INDICATOR (FIG. K)

The battery-status indicator shows the charge level and the working status of the battery pack, and the speed indicator shows the working status of the machine as shown in the chart below. The battery-status indicator and the speed indicator will illuminate when the machine is started OR the speed mode button is pressed.

Indicator Lights		Meaning
<b>Battery-status indicator</b>	Solid green	 Battery charge level of 20% to 100%
	Flashing green	 Battery charge level of 10% to 20%
	Solid red	 Battery charge level of less than 10%
	Flashing red	 The battery pack is nearly depleted and needs to be charged immediately.
	Solid orange	 The battery pack is overheated. Cool the battery pack until the temperature drops below 67°C. See “ <b>Battery High-Temperature Protection</b> ” below
	Flashing red/ green alternately	 The battery pack electronics error. Replace the battery pack or contact EGO customer service center. See “ <b>Battery Electronics Error Protection</b> ” below.

	Indicator Lights		Meaning
<b>Speed indicator (the illustration shows the high speed)</b>	Solid green		The machine is working properly.
	Solid orange		The machine is overheated. Cool the machine until the temperature drops below 80°C. See “ <b>Machine High-Temperature Protection</b> ” below.
	Flashing orange		The machine is overloaded. See “ <b>Machine Overload Protection</b> ” below.

### Battery High-Temperature Protection

If the battery temperature exceeds 70°C during operation, the temperature-protection circuit will immediately shut off the machine to protect the battery pack from overheating damage. The battery-status indicator will glow solid orange. Release the trigger and wait until the overheated battery cools down and the indicator turns green, then restart the machine.

### Battery Electronics Error Protection

When the battery pack electronics error occurs, the battery-status indicator will flash red/green alternately and the machine will shut off in 3 seconds. Replace the battery pack or contact EGO customer service center.

### Machine Overload Protection

This machine has built-in overload circuit protection. When the machine is overloaded, the motor will stop and the speed indicator will flash orange. Remove the battery pack from the machine, then reattach the battery pack and restart the machine. Decrease the load on the machine, avoid too long or oversize cutting line or cutting on the heavy/woody shrubs.

### Machine High-Temperature Protection

If the machine temperature exceeds 90°C during operation, the temperature-protection circuit will immediately shut off the machine from overheating damage. The speed indicator will glow solid orange. Release the trigger and wait until the overheated machine cools down and the speed indicator turns green, then restart the machine.

### COMMUNICATION TECHNOLOGY

For information on our full range of connected products and services, including connection instructions, please scan the QR Code below or visit [www.egopowerplus.eu/connect](http://www.egopowerplus.eu/connect).



### USING WITH LINE TRIMMER HEAD

**▲ WARNING:** To avoid serious personal injury, wear goggles or safety glasses at all times when operating this unit. Wear a face mask or dust mask in dusty locations.

Clear the area to be cut before each use. Remove all objects, such as rocks, broken glass, nails, wire, or line that can be thrown or become entangled in the cutting attachment. Clear the area of children, bystanders, and pets. At a minimum, keep all children, bystanders and pets at least 15m away; there still may be risk to bystanders from thrown objects. Bystanders should be encouraged to wear eye protection. If you are approached, stop the motor and cutting attachment immediately.

### Before each use, check for damage/worn parts

Check the bump head, guard and loop handle and replace the parts that are cracked, warped, bent, or damaged in any way.

The line-cutting blade on the edge of the guard can dull over time. It is recommended that you periodically sharpen it with a file or replace it with a new blade.

### After each use, clean the trimmer.

**▲ CAUTION:** Obstructions in the vents will prevent the air from flowing into the motor housing and result in overheating or damaged of the motor.

- Use only mild soap and a damp cloth to clean the machine. Never let any liquid get inside the machine; never immerse any part of the machine into a liquid.

- Keep air vents in the motor housing from debris at all times.

**⚠ WARNING:** Avoid using solvents when cleaning plastic parts. Most plastics are susceptible to damage from various types of commercial solvents. Use clean cloths to remove dirt, dust, oil, grease, etc.

### Check for blockage of the trimmer head

- To prevent blockage, keep the trimmer head clean. Remove grass clippings, leaves, dirt and any other accumulated debris before and after each use.
- When blockage happens, stop the line trimmer and remove the battery, then remove any grass that may have wrapped itself around the motor shaft or trimmer head.

### Adjusting cutting line length (Fig. L)

The trimmer head allows the operator to release more cutting line without stopping the motor. As line becomes frayed or worn, additional line can be released by lightly tapping the bump head on the ground while operating the trimmer.

**NOTICE:** Line release will become more difficult if the cutting line becomes too short.

**⚠ WARNING:** Do not remove or alter the line cutting blade assembly. Excessive line length will cause the motor to overheat and may result in serious personal injury.

### Line replacement

**NOTICE:** Always use the recommended nylon cutting line with a diameter that does not exceed 2.7 mm. Using line other than that specified may cause the line trimmer to overheat or become damaged.

**⚠ WARNING:** Never use metal-reinforced line, wire, or rope, etc. These can break off and become dangerous projectiles.

1. Remove the battery pack from the line trimmer.
2. Cut 6 m long cutting line, insert the line into the mounting hole inside the eyelet (Fig. M1). Push and pull the line from the other side until equal amounts of line appear on both sides of the spool.
3. Press, while rotating the lower cover assembly in the arrow direction, to wind the line onto the spool until approximately 15 cm of line is showing on each side (Fig. M2).
4. Push the lower cover assembly down while pulling on the lines to manually advance the line and to check for proper assembly of the trimmer head.

### Reloading the cutting line

When the cutting line breaks from the line outlet or the cutting line is not released when the trimmer head is tapped, follow the below steps:

1. Press the release tabs on the upper cover and remove the lower cover assembly by pulling it straight out (Fig. N1).
2. Remove the cutting line from the spool.
3. With one hand holding the trimmer, use another hand to grasp the lower cover assembly and align the tabs on the upper cover with the slots in the lower cover assembly (Fig. N2); Press the lower cover assembly until it snaps into place with a distinct click sound.
4. Follow the instructions in "Line replacement" to reload the cutting line.

### Tips for best trimming results

- The correct angle for the cutting attachment is parallel to the ground.
- Do not force the trimmer. Allow the very tip of the line to do the cutting (especially along walls). Cutting with more than the tip will reduce cutting efficiency and may overload the motor.
- The cutting height is determined by the distance of the cutting line from the lawn surface.
- Grass over 8 inches (20 cm) should be cut by working from top to the bottom in small increments to avoid premature line wear or motor drag.
- Slowly move the trimmer into and out of the area being cut, maintaining the cutting head position at the desired cutting height. This movement can be either a forward-backward motion or a side-to-side motion. Cutting shorter lengths produces best results.
- Avoid trimming when grass and weeds are wet.
- Wire and picket fences can cause extra string wear or breakage. Stone and brick walls, curbs, and wood may wear strings rapidly.
- Avoid trees and shrubs. Tree bark, wood moldings, siding, and fence posts can easily be damaged by the strings.

### USING WITH BRUSH CUTTER HEAD

**⚠ WARNING:** To cut wild growth and scrub, lower the rotating 3-tooth blade down onto the growth to achieve a chopping effect. Use the brush cutter like a scythe (sway it to the right and left) at ground level. Do not use the cutting unit above waist height.

**⚠ WARNING:** The higher the cutting unit is off the ground, the greater the risk of injury from cuttings being thrown sideways.

**⚠ WARNING:** When cutting young stands or other woody materials up to 2cm in diameter, use the left side of the blade to avoid blade thrust situations. Do not attempt to cut woody material with a larger diameter, since the blade may catch or jerk the brush cutter forward. This may cause damage to the blade or the brush cutter or loss of control of the brush cutter, resulting personal injury.

**⚠ WARNING:** Improper use of a blade may cause it to crack, chip, or shatter. Thrown parts may seriously injure the operator or bystander. To reduce the risk of personal injury, it is essential to take the following precautions:

- Avoid contact with hard or solid foreign objects such as stones, rocks or pieces of metal.
- Never cut wood or shrubs with a stem diameter of more than 2 cm.
- Inspect the blade at a regular short interval for signs of damage. Do not continue working with a damaged blade.
- Re-sharpen the blade regularly (when it has dulled noticeably) and have it balanced if necessary (performed by a qualified service technician).

### Tips for best brush-cutting

- Always hold brush cutter on your right side with both hands when operating. Use a firm grip on both handles.
- Maintain your grip and balance on both feet. Position yourself so that you will not be drawn off balance by the kickback reaction of the cutting blade.
- Inspect and clear the area of any hidden objects such as glass, rocks, concrete, fencing, wire, wood, metal, etc., which can be thrown or entangled in the blade.
- Never use blades near sidewalks, fencing, posts, buildings or other immovable objects.
- Never use a blade after hitting a hard object without first inspecting it for damage. Do not use if any damage is detected.
- Use the unit for cutting from the right to the left in a broad sweeping action from side to side.
- Use only the EGO™ blade. Using any other brand blade with this brush cutter could result in serious personal injury.

## MAINTENANCE

**⚠ WARNING:** Before inspecting, cleaning or servicing the unit, stop the motor, wait for all moving parts to stop, and remove the battery pack. Failure to follow these instructions can result in serious personal injury or property damage.

**⚠ WARNING:** When servicing, use only identical replacement parts. Use of any other parts may create a

hazard or cause product damage. To ensure safety and reliability, all repairs should be performed by a qualified service technician.

### CLEAN THE MACHINE

- Clean the unit using a damp cloth with a mild detergent.
- Do not use any strong detergents on the plastic housing or the handle. They can be damaged by certain aromatic oils, such as pine and lemon, and by solvents such as kerosene. Moisture can also cause a shock hazard. Wipe off any moisture with a soft dry cloth.

### LUBRICATE THE GEAR CASES

For best operation and longer lifetime, lubricate the gear CASES with a special grease (4-5 ml each time) after every 50 hours operation.

The special grease should meet the following requirements:

1. Belong to DIN51818: NLGI-1 cone penetration degree.
2. Ester base grease.
3. Excellent low-temperature startup, EP, mechanical shearing, abrasion resistance and oxidative stability properties.
4. Operation temperature must contain -40~180°C.

Remove the battery and the sealing bolts. Lubricating the gear cases through the oil-hole.

### STORING THE MACHINE

- Remove the battery pack from the machine when it is not in use.
- Clean the machine thoroughly before storing it.
- Store the unit in a dry, well-ventilated area, locked-up or up high, out of the reach of children. Do not store the machine on or adjacent to fertilizers, gasoline, or other chemicals.
- Use of the blade sheath onto the 3-tooth blade during transport and storage.

### Protecting the environment



Do not dispose of electrical equipment, used battery and charger into household waste! Take this product to an authorized recycler and make it available for separate collection. Electric machines must be returned to an environmentally compatible recycling facility.

## TROUBLESHOOTING

PROBLEM	CAUSE	SOLUTION
Fail to start	<ul style="list-style-type: none"> <li>■ The battery pack is not attached to the line trimmer.</li> </ul>	<ul style="list-style-type: none"> <li>■ Attach the battery pack to the line trimmer.</li> </ul>
	<ul style="list-style-type: none"> <li>■ No electrical contact between the machine and battery.</li> </ul>	<ul style="list-style-type: none"> <li>■ Reinsert the battery pack.</li> </ul>
	<ul style="list-style-type: none"> <li>■ The battery pack is depleted.</li> </ul>	<ul style="list-style-type: none"> <li>■ Charge the battery pack.</li> </ul>
	<ul style="list-style-type: none"> <li>■ The lock-off lever and trigger switch are not depressed simultaneously.</li> </ul>	<ul style="list-style-type: none"> <li>■ Move the lock-off lever forward, then depress the trigger to turn on the machine.</li> </ul>
The machine stops working while cutting	<ul style="list-style-type: none"> <li>■ Heavy cutting line is used.</li> </ul>	<ul style="list-style-type: none"> <li>■ Use recommended nylon cutting line with diameter no greater than 2.7 mm.</li> </ul>
	<ul style="list-style-type: none"> <li>■ The motor is overloaded.</li> </ul>	<ul style="list-style-type: none"> <li>■ The machine will recover when the load is removed. For continuous working, reduce the load of the machine.</li> </ul>
	<ul style="list-style-type: none"> <li>■ The battery pack or machine is too hot.</li> </ul>	<ul style="list-style-type: none"> <li>■ Allow the battery pack or machine to cool until the temperature drops below 67°C.</li> </ul>
	<ul style="list-style-type: none"> <li>■ The battery pack is disconnected from the machine.</li> </ul>	<ul style="list-style-type: none"> <li>■ Re-install the battery to the machine.</li> </ul>
	<ul style="list-style-type: none"> <li>■ The battery pack is depleted.</li> </ul>	<ul style="list-style-type: none"> <li>■ Charge the battery pack.</li> </ul>
The cutting line can't be released (only using with trimmer head)	<ul style="list-style-type: none"> <li>■ The motor shaft or trimmer head is wound with grass.</li> </ul>	<ul style="list-style-type: none"> <li>■ Stop the trimmer, remove the battery and remove the grass from the motor shaft and trimmer head.</li> </ul>
	<ul style="list-style-type: none"> <li>■ There is no enough line in the trimmer head.</li> </ul>	<ul style="list-style-type: none"> <li>■ Remove the battery and replace the cutting line; follow the section "LINE REPLACEMENT" in this manual.</li> </ul>
	<ul style="list-style-type: none"> <li>■ The trimmer head is dirty.</li> </ul>	<ul style="list-style-type: none"> <li>■ Remove the battery and clean the lower cover assembly, spool and upper cover.</li> </ul>
	<ul style="list-style-type: none"> <li>■ Line is tangled in the trimmer head.</li> </ul>	<ul style="list-style-type: none"> <li>■ Remove the battery, remove the line from the spool and rewind; follow the section "LINE REPLACEMENT" in this manual.</li> </ul>
	<ul style="list-style-type: none"> <li>■ The line is too short.</li> </ul>	<ul style="list-style-type: none"> <li>■ Remove the battery and pull the line while alternately pressing down on and releasing the trimmer head.</li> </ul>
Grass wraps around trimmer head and motor housing	<ul style="list-style-type: none"> <li>■ Cutting tall grass at ground level.</li> </ul>	<ul style="list-style-type: none"> <li>■ Cut out the weeds into several sections from top to ground level.</li> </ul>



EN

## WARRANTY

### EGO WARRANTY POLICY

Please visit the website [egopowerplus.eu](http://egopowerplus.eu) for full terms and conditions of the EGO Warranty policy.



## LESEN SIE ALLE ANWEISUNGEN!



**LESEN SIE DIE BETRIEBSANLEITUNG**



Sicherheitswarnung



Augenschutz tragen



Kopfschutz tragen



Rutschfestes Schuhwerk tragen



Vorsicht vor Rückstößen



Zwischen dem Gerät und Passanten muss ein Abstand von mindestens 15 m eingehalten werden.



Fadendurchmesser - Der Durchmesser des Nylon-Mähfadens



Garantierter Schalleistungspegel. Geräuschemission an die Umgebung gemäß Richtlinie der Europäischen Gemeinschaft



Bluetooth®

$n_0$  Maximale Geschwindigkeit



Gleichstrom

kg Kilogramm

mm Millimeter

## WARNSYMBOLE

**⚠️ WARNUNG:** Beim Betrieb von Geräten besteht die Gefahr, dass Fremdkörper in Ihre Augen geschleudert werden und Sie dadurch schwerwiegende Augenschäden davontragen. Tragen Sie immer eine Schutzbrille, wenn möglich mit Seitenschutz, oder, falls nötig, einen vollen Gesichtsschutz, bevor Sie das Gerät in Betrieb setzen. Wir empfehlen Ihnen, einen Gesichtsschutz über Ihrer eigenen Brille oder eine herkömmliche Schutzbrille mit Seitenschutz zu tragen.



Lesen & verstehen Sie die Bedienungsanleitung



Gehörschutz tragen



Handschutz tragen



Vorsicht vor herausgeschleuderten Gegenständen



Akku vor der Wartung abnehmen



Schnittbreite - Die maximale Schnittbreite des Rasentrimmers



Elektrische Altgeräte dürfen nicht im Hausmüll entsorgt werden. Bringen Sie das Gerät zu einem Wertstoffhof bzw. zu einer amtlichen Sammelstelle.



Das Produkt entspricht den geltenden europäischen Richtlinien.



GB-Konformität geprüft.

IPX5 Strahlwassergeschützt

V Spannung

.../min Umdrehungen oder Pendelhubbewegungen pro Minute

cm Zentimeter

**ANMERKUNG:** Das Bluetooth® Zeichen und dessen Logos sind eingetragene Marken von Bluetooth SIG, Inc. und deren Verwendung durch EGO ist lizenziert.

## TECHNISCHE DATEN

DE

Spannung	56 V $\overline{\text{---}}$	
$n_0$	Niedrig: 3500 min <sup>-1</sup> Mittel: 4500 min <sup>-1</sup> Hoch: 5200 min <sup>-1</sup>	
Schneidmechanismus	Fadenkopf	
Mähfadentyp	2,7 mm Nylon-Mähfaden	
Schnittbreite	45 cm	
Empfohlene Betriebstemperatur	0°C - 40°C	
Empfohlene Lagertemperatur	-20°C - 70°C	
Optimale Ladetemperatur	5°C - 40°C	
Gewicht (ohne Akku)	4,1 kg	
Gemessener Schalleistungspegel $L_{WA}$	95 dB(A) K=1,1 dB(A)	
Schalldruckpegel am Ohr des Bedieners $L_{PA}$	82 dB(A) K=3 dB(A)	
Garantierter Schalleistungspegel $L_{WA}$ (gemäß Messung nach 2000/14/CE)	96 dB(A)	
Vibrationswert $a_{H1}$ :	Bügelgriff	1,7 m/s <sup>2</sup> K=1,5 m/s <sup>2</sup>
	Hinterer Griff	1,2 m/s <sup>2</sup> K=1,5 m/s <sup>2</sup>

- Der angegebene Vibrationsgesamtwert wurde nach einem Standard-Prüfverfahren gemessen und kann zum Vergleich mit einem anderen Gerät herangezogen werden.
- Der angegebene Vibrationsgesamtwert kann auch zur vorläufigen Risikobewertung herangezogen werden.

**HINWEIS:** Die beim Einsatz des Geräts auftretenden Vibrationen können von dem angegebenen Wert abweichen. Zum Schutz des Bedieners sollten beim eigentlichen Geräteeinsatz Handschuhe und ein Gehörschutz getragen werden.

## LIEFERUMFANG (ABB. A1)

### BESCHREIBUNG

#### AUFBAU (Abb. A1)

1. Drehzahlanzeige
2. Bluetooth® Anzeige
3. Geschwindigkeits-Wählschalter
4. Akkuladeanzeige
5. Hinterer Griff
6. Trageöse
7. Bügelgriff
8. Schultergurt
9. Schaft
10. Mähfaden
11. Freigabelasche
12. Mähkopf (Fadenkopf)
13. Fadenmesser
14. Fadenschutz
15. Anschlagring
16. Verriegelungshebel
17. Betriebsschalter
18. Akku-Entriegelungstaste
19. Verschluss
20. Elektrische Kontakte
21. Akku-Auswerfer
22. Schneidenschutz (nur bei Einsatz eines Freischneideaufsatzes)
23. Außenflansch (nur bei Einsatz eines Freischneideaufsatzes)
24. Mutter (nur bei Einsatz eines Freischneideaufsatzes)
25. Sechskantschlüssel
26. Dichtungsschraube (2)
- 27\* . Freischneiderschutz
- 28\* . Dickichtmesser
- 29\* . Messerhülle

\* SEPARAT ERHÄLTLICH

### MONTAGE

**⚠️ WARNUNG:** Wenn Teile beschädigt sind oder fehlen, darf dieses Gerät erst nach der vollständigen Montage aller Teile verwendet werden. Der Geräteeinsatz

mit beschädigten oder fehlenden Teilen kann schweren Verletzungen hervorrufen.

**⚠️ WARNUNG:** Versuchen Sie nicht, dieses Produkt zu verändern oder Zubehörteile zu verwenden, die für den Einsatz des Rasentrimmers nicht empfohlen werden. Jegliche Änderung oder falsche Anwendung dieses Geräts gilt als Zweckentfremdung und kann sehr riskant sein und zu möglichen schweren Körperverletzungen führen.



**⚠️ WARNUNG:** Um einen unbeabsichtigten Anlauf und dadurch hervorgerufene schwere Verletzungen zu verhindern, muss der Akku beim Montieren von Teilen immer zuerst vom Gerät abgenommen werden.

**⚠️ WARNUNG:** Wenn das Gerät mit einem Freischneideaufsatz ausgestattet ist, muss der Schneidschutz montiert werden.

### FADENSCHUTZ MONTIEREN (ABB. B1 & B2)

**⚠️ WARNUNG:** Tragen Sie beim Anbringen oder Auswechseln des Schneidschutzes immer Handschuhe. Achten Sie auf das Messer am Schneidschutz und schützen Sie Ihre Hände vor Schnitten.

**⚠️ WARNUNG:** Setzen Sie das Werkzeug nur in Betrieb, wenn der Schneidschutz fest angebracht ist. Der Schneidschutz muss zum Schutz des Benutzers immer am Gerät befestigt sein! Wenn der Schneidschutz montiert ist, darf er weder entfernt noch justiert werden. Falls dieser ersetzt werden muss, wenden Sie sich an eine qualifizierte Werkstatt!

**HINWEIS:** Es gibt zwei Arten von Schutzvorrichtungen, die mit diesem Gerät kompatibel sind. Nur der Schutz mit dem Symbol   kann am Mähkopf des Rasentrimmers verwendet werden. Er darf NICHT am Freischneideaufsatz verwendet werden. Achten Sie bei Verwendung des Geräts auf die richtige Schutzvorrichtung.

**HINWEIS:** Der Freischneiderschutz ist separat erhältlich.

Montieren Sie die beiden Schrauben vom Schneidschutz ab und lassen Sie die Befestigungslöcher des Schneidschutzes mit den Fixierbohrungen fluchten. Montieren Sie den Schneidschutz anschließend mit den beiden Schrauben und zwei Federscheiben am Schaftende.

**⚠️ WARNUNG:** Vergewissern Sie sich, dass der Schutz wie in Abb. B1 und B2 dargestellt fest montiert ist. Wird er falsch herum montiert, kann das sehr gefährlich werden!

### MONTIEREN UND EINSTELLEN DES BÜGELGRIFFS

1. Stellen Sie den Motor ab und nehmen Sie den Akku vom Gerät ab, sofern noch angeschlossen.
2. Lösen Sie die Flügelmutter, um den verstellbaren Bügelgriff zu trennen (Abb. C).

**HINWEIS:** Falls am Gerät ein Freischneideaufsatz montiert ist, muss am Bügelgriff der Schneidschutz angebracht werden.

C-1	Bügelgriff	C-4	Schnellspannhebel
C-2	Klemmstück	C-5	Schneidschutz (nur bei Einsatz eines Freischneideaufsatzes)
C-3	Flügelmutter		

3. Schieben Sie den Bügelgriff zwischen dem Anschlaggriff und dem Warnaufkleber auf den Schaft (Abb. D1).
4. Führen sie das Klemmstück in die Aufnahme am Griff ein (Abb. D2).
5. Lassen Sie die Verjüngung am Schneidschutz mit dem hervortretenden Teil des Bügelgriffs fluchten und schieben Sie den Schneidschutz auf den Bügelgriff (Abb. D3).
6. Montieren Sie den Schnellspannhebel und ziehen Sie die Flügelmutter fest. Der Bügelgriff muss sich in aufrechter Position befinden und zur Oberseite des hinteren Griffs zeigen (Abb. D4).
7. Ziehen Sie den Schnellspannhebel nach oben, um den Bügelgriff in eine bequeme Arbeitsposition zu bringen/zu drehen (Abb. D5).
8. Klappen Sie den Schnellspannhebel um, um den Bügelgriff zu fixieren (Abb. D6).

**⚠️ WARNUNG:** Ohne den fest montierten Bügelgriff darf das Gerät auf keinen Fall benutzt werden.

### MÄHKOPF DURCH FREISCHNEIDERAUFSATZ ERSETZEN

1. Nehmen Sie den Akku vom Gerät ab.
2. Drehen Sie den Mähkopf, bis die Aussparung im Flansch mit der Bohrung an der Schaft-Einrastöffnung des Getriebegehäuses fluchtet. Führen Sie einen Feststeller in die Bohrung ein (Abb. E1).
3. Drehen Sie den Mähkopf IM UHRZEIGERSINN, um ihn von der Motorwelle abzumontieren (Abb. E1, E2).

- Das Messer wird mit einer Hülle geliefert. Bevor Sie das Messer am Freischneider montieren, sollte die Hülle entfernt werden, indem Sie die Halteklammer aus dem Haken an der Hülle aushängen (Abb. E3).

**HINWEIS:** Zur Vermeidung von Verletzungen sollten Sie vor jedem Umgang mit dem Dickichtmesser Schutzhandschuhe anziehen.

- Montieren Sie das Innenflansch und die Flanschabdeckung an der vorgesehenen Stelle, wenn sie von der Welle getrennt sind (Abb. E4).
- Montieren Sie das Messer an der Antriebswelle und stellen Sie dabei sicher, dass die Oberfläche des Messers mit der Oberfläche der Ausbuchtung des Innenflansches bündig ist. Montieren Sie das Außenflansch und die Mutter (Abb. E5). Ziehen Sie die Mutter GEGEN DEN UHRZEIGSINN handfest an.
- Stützen Sie das Getriebegehäuse an einer festen Fläche ab. Halten Sie die Freischneiderwelle mit einer Hand fest und ziehen Sie die Mutter GEGEN DEN UHRZEIGERSINN mit einem 16-mm-Steckschlüssel (nicht mitgeliefert) fest (Abb. E6).
- Entfernen Sie den Fadenschutz, indem Sie die beiden Schrauben mit Unterlegscheiben lösen (Abb. E7).
- Montieren Sie den Freischneiderschutz (nicht im Lieferumfang enthalten) mit den beiden Schrauben und Unterlegscheiben vom Rasentrimmer auf die gleiche Weise wie den Fadenschutz (Abb. E8).

**HINWEIS:** Achten Sie auf die richtige Schutzvorrichtung, wenn am Gerät der Freischneideraufsatz montiert ist.

## BETRIEB

**⚠️ WARNUNG:** Auch wenn Sie sich mit dem Gerät auskennen, sollten Sie sich nicht zu einer gewissen Nachlässigkeit verleiten lassen. Denken Sie daran, dass ein kurzer Moment der Unachtsamkeit zu ernsthaften Verletzungen führen kann.

**⚠️ WARNUNG:** Tragen Sie immer einen Augenschutz und einen Gehörschutz. Andernfalls besteht die Gefahr, dass Gegenstände in Ihre Augen geschleudert werden oder andere schwere Verletzungen verursacht werden.

**⚠️ WARNUNG:** Verwenden Sie keine Anbauwerkzeuge oder Zubehörteile, die nicht vom Hersteller dieses Produkts empfohlen worden sind. Der Gebrauch von nicht empfohlenen Anbauwerkzeugen oder Zubehör kann zu schweren Verletzungen führen.

**⚠️ WARNUNG:** Um schwere Verletzungen zu verhindern, nehmen Sie den Akku vom Gerät ab, bevor Sie das Gerät warten, reinigen, Anbauwerkzeuge auswechseln oder Schnittgut aus dem Gerät entfernen.

## ANWENDUNGEN

Das Produkt kann im Regen benutzt werden.

Sie können dieses Produkt für die unten aufgeführten Zwecke einsetzen:

**Trimmen:** Zum Entfernen von Gras und Unkraut an Wänden, Zäunen, Bäumen und Umrandungen.

**Schneiden:** Zum Schneiden von Rasen, der mit einem normalen Mäher schwer zu erreichen ist.

**HINWEIS:** Die Maschine darf nur für die vorgeschriebenen Zwecke verwendet werden. Jede andere Verwendung gilt als Missbrauch.

## ANBRINGEN/ABNEHMEN DES AKKUS

**Nur die in Abb. A2 aufgeführten EGO Akkus und Ladegeräte verwenden.**

**HINWEIS:** Wenn das Gerät mit dem Gestrüppschneideraufsatz versehen ist, wird für alle Akkus von EGO das Rucksack-Verbindungsglied BH1001 benötigt.

**HINWEIS:** Wenn das Gerät mit dem Rasentrimmeraufsatz versehen ist, wird für die Akkus BA2800, BA4200, BA2240T, BA2242T, BA2800T, BA3360T, BA4200T, BA5600T, BA6720T das Rucksack-Verbindungsglied BH1001/5924 benötigt.

**Vor dem ersten Gebrauch voll aufladen.**

## Anbringen (Abb. F1)

Bringen Sie die Gehäuserippen vom Akku mit den Aufnahmen des Akkuanschlusses in die Flucht und schieben sie den Akku bis zum Einrasten hinein.

## Abnehmen (Abb. F2)

Drücken Sie die Akku-Entriegelungstaste, um den Akku aus der Verankerung zu lösen.

**⚠️ WARNUNG:** Seien Sie sich stets bewusst, wo sich Ihre Füße, Kinder oder Haustiere befinden, wenn Sie den Akku-Freigabeknopf drücken. Wenn der Akku herunterfällt, kann dies zu schweren Verletzungen führen. Entfernen Sie den Akku NIEMALS an einer hohen Position.

## BEFESTIGEN DES SCHULTERGURTS UND GERÄT FESTHALTEN

Drücken Sie den Karabiner herunter, um ihn zu öffnen und in die Trageöse (Abb. H1) einzuhängen.

Legen Sie zum sicheren und einfacheren Arbeiten den Schultergurt wie in Abb. H2 gezeigt an. Stellen Sie den Schultergurt so ein, dass die Arbeitsposition bequem ist. Halten Sie die Maschine mit beiden Händen: Eine Hand am hinteren Griff und die andere am Bügelgriff. Der Mähkopf sollte parallel über dem Boden geführt werden, sodass er das Mähgut problemlos erfassen kann, ohne dass sich der Benutzer nach vorn beugen muss.

Es gibt zwei Möglichkeiten den Schultergurt zu lösen. Entweder Sie nehmen ihn direkt von der Schulter ab (Abb. H3) oder Sie drücken den Haken am Gurt ein und nehmen den Gurt von der Trageöse am Schaft ab (Abb. H4).

**⚠️ WARNUNG:** Der Schultergurt dient in gefährlichen Situationen auch als mechanische Schnellentriegelung. Nehmen Sie ihn bei einem Notfall sofort von Ihrer Schulter, ganz gleich in welcher Weise der Schultergurt umgelegt ist.

**⚠️ WARNUNG:** Beim Tragen des Gurts sollte kein anderes tragbares Zubehör ein Lösen und Abnehmen des Gurts beeinträchtigen.

**⚠️ WARNUNG:** Den einfachen Schultergurt und den doppelten Schultergurt sollten Sie nicht gleichzeitig verwenden.

## GERÄT STARTEN/STOPPEN (Abb. J)

### Starten

1. Bewegen Sie den Verriegelungshebel nach vorne und drücken Sie zum Starten den Ein-/Ausschalter.
2. Durch Ändern des Drucks auf den Ein-/Ausschalter wird die Drehzahl des Mähfadens geregelt. Stellen Sie die Geschwindigkeit der Arbeit entsprechend ein.

**HINWEIS:** Der Motor läuft nur an, wenn der Verriegelungshebel nach vorne bewegt und zugleich der Ein-/Ausschalter betätigt wird.

### Stoppen

Entfernen Sie das Gerät aus dem Schnittbereich und lassen Sie den Ein-/Ausschalter los.

**⚠️ WARNUNG:** Nehmen Sie bei Arbeitspausen und nach Abschluss der Arbeit stets den Akku vom Gerät ab.

J-1	Verriegelungshebel	J-2	Ein-/Ausschalter
-----	--------------------	-----	------------------

## GESCHWINDIGKEIT ÄNDERN (ABB. K)

Das Gerät verfügt über drei Geschwindigkeitsstufen.

Bei jeder Betätigung des Geschwindigkeits-Wählschalters ändert sich die Geschwindigkeitsstufe.

Die Geschwindigkeitsanzeige zeigt die jeweils aktive Geschwindigkeitsstufe an: eine LED steht für die niedrige Geschwindigkeit, zwei LEDs für die mittlere und drei LEDs für die hohe Geschwindigkeit. Die niedrige Geschwindigkeit ermöglicht eine bessere Kontrolle über das Gerät und die Betriebsdauer pro Aufladung verlängert sich.

### HINWEIS:









Die Geschwindigkeit kann vor dem Einschalten des Geräts oder während des Betriebs eingestellt werden.

Wenn das Gerät nach einer Pause wieder gestartet wird, ist die zuletzt eingestellte Geschwindigkeit aktiv.

K-1	Geschwindigkeitsanzeige	K-3	Geschwindigkeits-Wählschalter
K-2	Bluetooth® Anzeige	K-4	Akkuladeanzeige

## AKKULADEANZEIGE UND GESCHWINDIGKEITSANZEIGE (ABB. K)

Die Akkuladeanzeige zeigt den Lade- und Betriebszustand des Akkus an. Die Geschwindigkeitsanzeige zeigt den Betriebsstatus des Geräts gemäß folgender Tabelle an. Beim Starten des Geräts ODER beim Drücken des Geschwindigkeits-Wählschalters leuchten die Akkuladeanzeige sowie die Geschwindigkeitsanzeige auf.

	Kontrollleuchten		Bedeutung
<b>Akkuladeanzeige</b>	Grünes Dauerlicht		Ladestand zwischen 20 und 100 %
	Grün blinkend		Ladestand zwischen 10 und 20 %
	Rotes Dauerlicht		Ladestand unter 10 %
	Rot blinkend		Der Akku ist fast entladen und muss sofort wieder aufgeladen werden.
	Orange leuchtend		Der Akku ist überhitzt. Lassen Sie den Akku abkühlen, bis die Temperatur unter 67 °C gesunken ist. Siehe „ <b>Akku-Überhitzungsschutz</b> “ unten
	Abwechselnd rot/grün blinkend		Elektronikfehler des Akkus. Tauschen Sie den Akku aus oder wenden Sie sich an den EGO Kundendienst. Siehe „ <b>Elektronikfehler des Akkus</b> “ unten.
<b>Geschwindigkeitsanzeige (die Abbildung zeigt die hohe Geschwindigkeit)</b>	Grünes Dauerlicht		Die Maschine funktioniert einwandfrei.
	Orangenes Dauerlicht		Die Maschine ist überhitzt. Kühlen Sie die Maschine, bis die Temperatur unter 80 °C fällt. Siehe „ <b>Überhitzungsschutz des Geräts</b> “ weiter unten.
	Orange blinkend		Die Maschine ist überlastet. Siehe „ <b>Überlastungsschutz des Geräts</b> “ weiter unten.

## Akku-Überhitzungsschutz

Wenn die Akkutemperatur während des Betriebs 70 °C übersteigt, schaltet der Überhitzungsschutz das Gerät elektrisch ab, um den Akku vor Schäden durch Überhitzung zu schützen. Die Akkuladeanzeige leuchtet ununterbrochen orange. Lassen Sie den Ein-/Ausschalter los und warten Sie, bis sich der überhitzte Akku abgekühlt hat und die Anzeige grün leuchtet. Das Gerät können Sie dann wieder einschalten.

## Elektronikfehler des Akkus

Wenn der Akku-Elektronikfehler auftritt, blinkt die Akkuladeanzeige abwechselnd rot/grün und das Gerät schaltet sich nach 3 Sekunden ab. Tauschen Sie den Akku aus oder wenden Sie sich an den EGO Kundendienst.

## Maschinenüberlastschutz

Diese Maschine verfügt über einen eingebauten Überlastschutz. Bei einer Überlastung des Geräts wird der Motor angehalten und die Geschwindigkeitsanzeige blinkt orange. Nehmen Sie den Akku vom Gerät ab. Bringen Sie ihn wieder an und schalten Sie das Gerät erneut ein. Verringern Sie die Belastung des Geräts, indem Sie einen zu langen oder zu großen Mähfaden vermeiden bzw. keine schweren/verholzten Sträucher beschneiden.

## Überhitzungsschutz des Geräts

Ist die Gerätetemperatur während des Betriebs höher als 90 °C, schaltet die Überhitzungsschutz-Elektronik das Gerät sofort ab, um Überhitzungsschäden zu verhindern. Die Geschwindigkeitsanzeige leuchtet ununterbrochen orange. Lassen Sie den Ein-/Ausschalter los und warten Sie, bis sich das überhitzte Gerät abgekühlt hat und die Geschwindigkeitsanzeige grün leuchtet. Das Gerät können Sie dann wieder einschalten.

## KOMMUNIKATIONSTECHNIK

Für Informationen oder unser gesamtes Angebot an verbundenen Produkten und Dienstleistungen, einschließlich Verbindungsanweisungen, scannen Sie bitte den QR-Code unten oder besuchen Sie [www.egopowerplus.eu/connect](http://www.egopowerplus.eu/connect).



## VERWENDUNG MIT MÄHKOPF

**⚠️ WARNUNG:** Tragen Sie zum Schutz vor schweren Verletzungen immer eine Schutzbrille. Tragen Sie eine Gesichts- oder Staubschutzmaske in staubigen Bereichen.

Räumen Sie den Arbeitsbereich vor jedem Einsatz auf. Entfernen Sie alle Gegenstände, wie z.B. Steine, zerbrochenes Glas, Nägel, Drähte oder Fäden, die vom Gerät umhergeschleudert werden oder sich in der Schneidvorrichtung verfangen können. Halten Sie Kinder, Passanten und Haustiere von dem Bereich fern. Halten Sie einen Mindestabstand von 15 m zu Kindern, Passanten und Haustieren ein; auch dann besteht noch Gefahr durch umhergeschleuderte Gegenstände. Schaulustige sollten gebeten werden, Schutzbrillen aufzusetzen. Wenn jemand auf Sie zukommt, stellen Sie den Motor und das Schneidwerkzeug sofort ab.

### Prüfen Sie vor jedem Gebrauch auf Schäden/abgenutzte Teile

Prüfen Sie den Fadenkopf, den Mähschutz und den Bügelgriff und ersetzen Sie gerissene, verzogene, verbogene oder anders beschädigte Teile.

Das Fadenmesser wird am Fadenschutzrand im Laufe der Zeit stumpf. Es sollte daher regelmäßig mit einer Feile nachgeschliffen oder durch ein neues Messer ersetzt werden.

### Den Rasentrimmer nach jedem Gebrauch reinigen.

**⚠️ VORSICHT:** Verstopfte Lüftungsschlitze verhindern, dass die Luft in das Motorgehäuse strömen kann. Das führt zu einer Überhitzung oder zu Motorschäden.

- Verwenden Sie zum Reinigen der Maschine nur milde Seife und ein feuchtes Tuch. Schützen Sie das Gerät vor dem Eindringen von Flüssigkeit. Das Gerät oder Teile davon dürfen auf keinen Fall in Flüssigkeit getaucht werden.

- Die Lüftungsschlitze im Motorgehäuse müssen immer von Ablagerungen befreit werden.

**⚠️ WARNUNG:** Zum Reinigen von Kunststoffteilen Lösungsmittel vermeiden. Die verschiedenen handelsüblichen Lösungsmittel greifen die Kunststoffflächen an. Verwenden Sie saubere Lappen zum Entfernen von Schmutz, Staub, Öl, Fett usw.

### Mähkopf auf Blockaden prüfen

- Zur Vermeidung von Blockaden muss der Mähkopf immer sauber gehalten werden. Entfernen Sie vor und nach jeder Benutzung Grasschnitt, Blätter, Schmutz und andere angesammelte Abfälle.
- Ist der Mähkopf blockiert, schalten Sie den Rasentrimmer ab und beseitigen Sie den Rasen, der sich vielleicht um die Motorwelle oder den Mähkopf gewickelt hat.

### Einstellen der Mähfadlänge (Abb. L)

Am Mähkopf kann vom Benutzer mehr Mähfaden ausgegeben werden, ohne dass der Motor dazu angehalten werden muss. Wenn der Faden ausgefranst oder abgenutzt ist, können Sie mehr Faden ausgeben, indem Sie während des Trimmens mit dem Fadenkopf auf den Boden klopfen.

**HINWEIS:** Das Nachführen des Fadens wird umso schwerer, je kürzer der Faden wird.

**⚠️ WARNUNG:** Der Fadentrennmechanismus darf weder verändert noch entfernt werden. Zu viel Fadlänge führt zu einer Überhitzung des Motors und kann schwere Verletzungen nach sich ziehen.

### Mähfaden wechseln

**HINWEIS:** Verwenden Sie immer den empfohlenen Nylon-Mähfaden mit einem Durchmesser von höchstens 2,7 mm. Bei Verwendung eines anderen Fadens kann der Rasentrimmer überhitzen oder beschädigt werden.

**⚠️ WARNUNG:** Verwenden Sie niemals metallverstärkte Mähfäden, Drähte oder Seile o. ä. Diese können abbrechen und zu gefährlichen Geschossen werden.

1. Nehmen Sie den Akku vom Rasentrimmer ab.
2. Schneiden Sie 6 m Mähfaden ab. Führen Sie den Faden durch die Öffnung in der Öse hindurch (Abb. M1). Schieben Sie den Faden durch und ziehen Sie ihn auf der anderen Seite heraus, bis die Fäden auf beiden Seiten der Spule gleich lang sind.

- Drücken Sie auf die untere Abdeckung und wickeln Sie dabei durch Drehen in Pfeilrichtung den Faden auf die Spule, bis auf beiden Seiten etwa 15 cm Faden überstehen (Abb. M2).
- Schieben Sie die untere Abdeckung nach unten und ziehen Sie dabei an den Fäden, um sie von Hand vorzuziehen und die richtige Montage des Mähkopfs zu kontrollieren.

## Mähfadens neu einfädeln

Gehen Sie wie folgt vor, wenn der Mähfaden vom Fadenauslass abreißt oder wenn kein Mähfaden mehr beim Klopfen mit dem Mähkopf ausgegeben wird:

- Drücken Sie die Freigabelaschen an der oberen Spulenabdeckung und entfernen Sie die untere Abdeckung, indem Sie diese gerade herausziehen (Abb. N1).
- Entfernen Sie den Mähfaden aus der Spule.
- Halten Sie den Trimmer mit der einen Hand und die untere Abdeckung mit der anderen Hand fest. Halten Sie die Federn an der oberen Abdeckung vor die Nuten der unteren Abdeckung (Abb. N2) und schieben die untere Abdeckung bis zum hörbaren Einrasten hinein.
- Folgen Sie den Anweisungen im Abschnitt „Mähfadens wechseln“, um den Mähfaden wieder aufzuziehen.

## Tipps für optimales Rasentrimmen

- Der korrekte Winkel des Mähauflages verläuft parallel zum Boden.
- Üben Sie keinen Druck auf den Rasentrimmer aus. Schneiden Sie mit der äußersten Spitze des Fadens (insbesondere entlang von Wänden). Das Schneiden mit dem gesamten Fadens anstatt nur mit der Spitze wird die Schnitteffizienz verringern und kann zu einer Überlastung des Motors führen.
- Die Schnitthöhe wird durch den Abstand des Mähfadens zur Rasenoberfläche bestimmt.
- Arbeiten Sie sich bei Gras, das höher als 20 cm steht, in kleinen Schritten von oben nach unten, um eine vorzeitige Abnutzung des Fadens oder eine Überlastung des Motors zu vermeiden.
- Bewegen Sie den Rasentrimmer langsam in und aus dem Arbeitsbereich von oben nach unten, um eine vorzeitige Abnutzung des Fadens oder eine Überlastung des Motors zu vermeiden.
- Vermeiden Sie das Trimmen, wenn Gras und Unkraut nass sind.

- Draht- und Latenzäune können eine erhöhte Abnutzung oder den Abriss des Mähfadens bewirken. Bei Stein- und Ziegelwänden, Bordsteinkanten und Holz nutzt sich der Mähfaden schnell ab.
- Vermeiden Sie Bäume und Hecken. Baumrinde, Holzleisten, Verkleidungen und Zaunpfähle können durch den Faden schnell beschädigt werden.

## VERWENDUNG MIT FREISCHNEIDAUFSATZ

**⚠️ WARNUNG:** Um Wildwuchs und Gestrüpp zu schneiden, senken Sie das rotierende Dickichtmesser in das Gestrüpp, um es zu durchtrennen. Benutzen Sie das Dickichtmesser wie eine Sense (schwingen Sie ihn nach links und rechts) auf Bodenebene. Halten Sie den Schneidaufsatz niemals über Tailenhöhe.

**⚠️ WARNUNG:** Je höher sich das Schneidwerkzeug über dem Boden befindet, umso größer ist die Verletzungsgefahr durch Schnittabfälle, die seitlich weggeschleudert werden.

**⚠️ WARNUNG:** Wenn Sie Jungwuchs oder anderes Holzmaterial mit einem Durchmesser bis zu 2 cm schneiden, benutzen Sie die linke Seite des Messers, um einen Rückschlag zu vermeiden. Versuchen Sie nicht Holzmaterial mit einem größeren Durchmesser zu schneiden, da das Messer stecken bleiben oder das Dickichtmesser ruckartig vorwärts ziehen könnte. Das Messer oder das Dickichtmesser könnten dadurch beschädigt werden oder Sie könnten die Kontrolle über das Dickichtmesser verlieren und sich verletzen.

**⚠️ WARNUNG:** Der unsachgemäße Gebrauch eines Messers kann dazu führen, dass es bricht, absplittert oder zerspringt. Herumgeschleuderte Teile können den Benutzer oder Umstehende verletzen. Um die Verletzungsgefahr zu reduzieren, ist es wichtig, die folgenden Vorsichtsmaßnahmen zu befolgen:

- Vermeiden Sie, harte oder feste Objekte, wie Steine, Felsen oder Metallstücke, zu berühren.
- Schneiden Sie niemals Holz oder Gestrüpp mit einem Stammdurchmesser von über 2 cm.
- Überprüfen Sie das Messer regelmäßig in kurzen Abständen auf Schäden. Arbeiten Sie mit einem beschädigten Messer nicht weiter.
- Schärfen Sie das Messer regelmäßig (wenn es merklich stumpf geworden ist) und lassen Sie es (von einem ausgebildeten Servicetechniker) ggf. auswuchten.



## Tipps für optimales Freischneiden

- Halten Sie den Freischneider beim Betrieb immer mit beiden Händen auf der rechten Seite fest. An beiden Griffen gut festhalten.
- Lockern Sie Ihren Griff nicht und halten Sie Ihr Gleichgewicht auf beiden Füßen. Stellen Sie sich so hin, dass Sie durch den Rückschlageffekt des Messers nicht aus dem Gleichgewicht gebracht werden.
- Untersuchen Sie den Arbeitsbereich und entfernen Sie alle verborgenen Fremdkörper wie Glas, Steine, Beton, Zaunelemente, Metallteile usw., die weggeschleudert werden oder sich im Messer verfangen können.
- Verwenden Sie ein Messer nie in der Nähe von Bürgersteigen, Zäunen, Pfosten, Gebäuden oder anderen unbeweglichen Objekten.
- Wenn ein Messer auf einen harten Gegenstand aufgesetzt hat, verwenden Sie es erst, nachdem Sie es auf Schäden untersucht haben. Bei Schäden sollten Sie es nicht mehr benutzen.
- Führen Sie mit dem Gerät beim Schneiden eine weite Schwenkbewegung von rechts nach links aus.
- Verwenden Sie nur EGO™ Messer. Bei Verwendung von Messern einer Fremdmarke besteht schwere Verletzungsgefahr.

## WARTUNG

**⚠️ WARNUNG:** Vor Überprüfung, Reinigung oder Reparatur des Geräts den Motor ausschalten, warten, bis alle beweglichen Teile zum Stillstand gekommen sind, und Akku abnehmen. Bei Nichtbeachtung dieser Anweisungen kann es zu schweren Verletzungen oder Sachschäden kommen.

**⚠️ WARNUNG:** Verwenden Sie für die Wartung nur baugleiche Ersatzteile. Die Verwendung anderer Teile kann Unfälle und Schäden am Gerät hervorrufen. Um die Sicherheit und Zuverlässigkeit zu gewährleisten, sollten alle Reparaturen nur von qualifizierten Servicetechnikern durchgeführt werden.

## GERÄT REINIGEN

- Reinigen Sie das Gerät mithilfe eines feuchten Tuchs und eines milden Reinigungsmittels.
- Benutzen Sie keine starken Reiniger am Kunststoffgehäuse oder am Griff. Die Teile können von bestimmten ätherischen Ölen, wie z. B. Kiefern- oder Zitronenöl und von Lösungsmitteln wie Petroleum angegriffen werden. Feuchtigkeit stellt zudem eine Stromschlaggefahr dar. Wischen Sie feuchte Stellen mit einem weichen trockenen Tuch ab.

## GETRIEBEGEHÄUSE FETTEN

Um für einen optimalen Betrieb und für eine längere Lebensdauer zu sorgen, sollten Sie das Getriebegehäuse nach jeweils 50 Betriebsstunden mit einem speziellen Fett (4 - 5 ml) abschmieren.

Dieses Öl sollte folgende Anforderungen erfüllen:

1. Fällt unter DIN51818: Walkpenetration NLGI-1.
2. Schmieröl auf Esterbasis
3. Hervorragende Kaltstart- und EP-Eigenschaften, mechanische Abscherung, Abriebfestigkeit und Oxidationsstabilität.
4. Die Betriebstemperatur muss zwischen -40 und 180°C liegen.

Nehmen Sie den Akku ab und montieren Sie die Dichtungsschrauben ab. Schmieren Sie das Getriebegehäuse über die Einfüllöffnung ab.

## GERÄT LAGERN

- Nehmen Sie den Akku vom Gerät ab, wenn es nicht mehr benutzt wird.
- Reinigen Sie das Gerät vor dem Einlagern gründlich.
- Lagern Sie das Gerät an einem trockenen, gut belüfteten Ort, der sich abschließen lässt oder hoch gelegen und für Kinder unerreichbar ist. Verstauen Sie das Gerät nicht auf oder neben Düngemitteln, Benzin oder anderen Chemikalien.
- Bringen Sie beim Transport und Einlagern die Schutzhülle am Dickichtmesser an.

## Schutz der Umwelt



Elektrogeräte, alte Akkus und Ladegeräte dürfen nicht im Hausmüll entsorgt werden! Das Gerät muss einer offiziellen Recycling-Sammelstelle zur getrennten Entsorgung zugeführt werden. Elektrogeräte müssen bei einem umweltfreundlichen Recycling-Betrieb abgegeben werden.

## STÖRUNGSBEHEBUNG

DE

PROBLEM	URSACHE	LÖSUNG
Gerät startet nicht.	<ul style="list-style-type: none"> <li>Der Akku ist nicht am Rasentrimmer angebracht.</li> </ul>	<ul style="list-style-type: none"> <li>Akku an den Rasentrimmer anschließen.</li> </ul>
	<ul style="list-style-type: none"> <li>Kein elektrischer Kontakt zwischen Gerät und Akku.</li> </ul>	<ul style="list-style-type: none"> <li>Entnehmen Sie den Akku und setzen Sie ihn wieder ein.</li> </ul>
	<ul style="list-style-type: none"> <li>Der Akku ist entladen.</li> </ul>	<ul style="list-style-type: none"> <li>Laden Sie den Akku auf.</li> </ul>
	<ul style="list-style-type: none"> <li>Der Verriegelungshebel und der Ein-/Ausschalter werden nicht gleichzeitig gedrückt.</li> </ul>	<ul style="list-style-type: none"> <li>Bewegen Sie den Verriegelungshebel nach vorne und drücken Sie den Ein-/Ausschalter, um das Gerät einzuschalten.</li> </ul>
Beim Trimmen schaltet sich das Gerät ab	<ul style="list-style-type: none"> <li>Der eingesetzte Mähfaden ist zu stark.</li> </ul>	<ul style="list-style-type: none"> <li>Verwenden Sie einen Nylon-Mähfaden mit dem empfohlenen Durchmesser von höchstens 2,7 mm.</li> </ul>
	<ul style="list-style-type: none"> <li>Der Motor ist überlastet.</li> </ul>	<ul style="list-style-type: none"> <li>Das Gerät kommt wieder in Schwung, wenn die Last abgenommen wird. Für durchgehendes Arbeiten sollte das Gerät nicht zu stark belastet werden.</li> </ul>
	<ul style="list-style-type: none"> <li>Der Akku oder das Gerät ist zu warm.</li> </ul>	<ul style="list-style-type: none"> <li>Lassen Sie den Akku bzw. das Gerät auf eine Temperatur unter 67°C abkühlen.</li> </ul>
	<ul style="list-style-type: none"> <li>Der Akku ist nicht mit dem Gerät verbunden.</li> </ul>	<ul style="list-style-type: none"> <li>Schließen Sie den Akku wieder am Gerät an.</li> </ul>
	<ul style="list-style-type: none"> <li>Der Akku ist entladen.</li> </ul>	<ul style="list-style-type: none"> <li>Laden Sie den Akku auf.</li> </ul>
Der Mähfaden wird nicht nachgeführt (nur bei Einsatz des Mähkopfs)	<ul style="list-style-type: none"> <li>Um die Motorwelle oder den Mähkopf hat sich Gras gewickelt.</li> </ul>	<ul style="list-style-type: none"> <li>Stellen Sie den Rasentrimmer ab, entfernen Sie den Akku und beseitigen Sie das Gras am Motorschaft und am Mähkopf.</li> </ul>
	<ul style="list-style-type: none"> <li>Auf dem Mähkopf ist nicht mehr genügend Faden vorrätig.</li> </ul>	<ul style="list-style-type: none"> <li>Entfernen Sie den Akku und wechseln Sie den Trimmerfaden aus. Befolgen Sie dazu den Abschnitt „AUSWECHSELN DES FADENS“ in dieser Bedienungsanleitung.</li> </ul>
	<ul style="list-style-type: none"> <li>Der Trimmerkopf ist verschmutzt.</li> </ul>	<ul style="list-style-type: none"> <li>Entfernen Sie den Akku und reinigen Sie das untere Gehäuse, die Spule und das obere Gehäuse.</li> </ul>
	<ul style="list-style-type: none"> <li>Mähfaden hat sich im Mähkopf verfangen.</li> </ul>	<ul style="list-style-type: none"> <li>Entfernen Sie den Akku, nehmen Sie den Faden aus der Spule und wickeln Sie ihn wieder auf. Befolgen Sie dazu den Abschnitt „AUSWECHSELN DES FADENS“ in dieser Bedienungsanleitung.</li> </ul>
	<ul style="list-style-type: none"> <li>Der Faden ist zu kurz.</li> </ul>	<ul style="list-style-type: none"> <li>Nehmen Sie den Akku ab und ziehen Sie am Faden, während Sie dabei abwechselnd auf den Mähkopf drücken und ihn wieder loslassen.</li> </ul>
Gras wickelt sich um den Mähkopf und das Motorgehäuse.	<ul style="list-style-type: none"> <li>Hohes Gras wird auf Bodenebene geschnitten.</li> </ul>	<ul style="list-style-type: none"> <li>Kürzen Sie den Rasen in mehreren Abschnitten von nach unten bis zur Nabe.</li> </ul>

## **GARANTIE**

### **EGO-GARANTIEBEDINGUNGEN**

Sämtliche EGO Garantiebedingungen finden Sie auf der Website [egopowerplus.eu](https://egopowerplus.eu).

## LISEZ TOUTES LES INSTRUCTIONS!

FR



LISEZ LE MANUEL D'UTILISATION



Alerte de sécurité



Porter une protection oculaire



Porter un casque de protection.



Porter des chaussures antidérapantes



Attention au ricochet de lame



La distance entre la machine et les autres personnes doit être d'au moins 15 m.



Diamètre de fil : le diamètre du fil de coupe en nylon



Niveau de puissance acoustique garanti. Émission de bruit dans l'environnement conformément à la directive CE.



Bluetooth®



Vitesse maximale



Courant continu



Kilogramme



Millimètre

## SYMBOLES DE SÉCURITÉ

**AVERTISSEMENT:** L'utilisation d'un outil électrique peut entraîner la projection d'objets étrangers dans vos yeux, ce qui peut provoquer des lésions oculaires graves. Avant de commencer à utiliser la machine, portez toujours un masque de sécurité ou des lunettes de sécurité avec des protections latérales et une visière complète si nécessaire. Nous vous recommandons de porter un masque de sécurité à vision panoramique par-dessus des lunettes de vue ou des lunettes de sécurité standards avec des protections latérales.



Lire et comprendre le manuel d'utilisation



Porter une protection auditive



Porter une protection pour les mains



Attention à la projection d'objets



Déconnectez la batterie avant l'entretien



Largeur de coupe : la largeur de coupe maximale du taille-bordure



Les produits électriques usagés ne doivent pas être jetés avec les ordures ménagères. Apportez-les dans un centre de recyclage agréé.



Le produit est conforme aux directives européennes applicables.



Conformité Royaume-Uni évaluée.



Protection contre les jets d'eau



Tension



Tours ou mouvement par minute



Centimètre

**REMARQUE :** La marque et les logos Bluetooth® sont des marques déposées appartenant à Bluetooth SIG, inc. et toute utilisation de ces marques par EGO est sous licence.

## SPÉCIFICATIONS

Tension	56 V	
$n_0$	Bas : 3500 /min Moyen : 4500 /min Haut : 5200 /min	
Mécanisme de coupe	Tête à avancement par frappe	
Type de fil de coupe	Fil torsadé en nylon 2,7 mm	
Largeur de coupe	45 cm	
Température d'utilisation recommandée	0°C - 40°C	
Température de stockage recommandée	-20°C - 70°C	
Température de recharge optimale	5°C - 40°C	
Poids (sans batterie)	4,1 kg	
Niveau de puissance acoustique mesuré $L_{WA}$	95 dB(A) K=1,1 dB(A)	
Niveau de pression acoustique au niveau des oreilles de l'opérateur $L_{PA}$	82 dB(A) K=3 dB(A)	
Niveau de puissance acoustique garanti $L_{WA}$ (conformément à la norme 2000/14/CE)	96 dB(A)	
Niveau de vibration $a_n$ :	Guidon	1,7 m/s <sup>2</sup> K=1,5 m/s <sup>2</sup>
	Poignée arrière	1,2 m/s <sup>2</sup> K=1,5 m/s <sup>2</sup>

- La valeur totale des vibrations indiquée a été mesurée selon une procédure conforme à une méthode de test standardisée et peut servir pour comparer différentes machines.
- La valeur totale des vibrations déclarée peut également servir pour effectuer une évaluation préliminaire de l'exposition.

**REMARQUE:** Le niveau de vibrations lors de l'utilisation réelle de la machine peut être différent de la valeur déclarée totale en fonction de la manière dont la machine est utilisée ; Afin de protéger l'opérateur, l'utilisateur doit porter des gants et des protections auditives en conditions réelles d'utilisation.

## LISTE DES PIÈCES (FIG. A1)

### DESCRIPTION

#### DESCRIPTION DE VOTRE TAILLE-BORDURE (Image A1)

- Indicateur de vitesse
  - Voyant Bluetooth®
  - Bouton du mode vitesse
  - Témoin d'état de la batterie
  - Poignée arrière
  - Ceillet de transport
  - Guidon
  - Sangle d'épaule
  - Manche
  - Fil de coupe
  - Languette de déblocage
  - Tête de coupe (tête de frappe)
  - Lame de coupe
  - Carter de taille-bordures
  - Anneau du manche
  - Verrou d'interrupteur
  - Interrupteur-gâchette
  - Bouton de déblocage de la batterie
  - Verrou
  - Contacts électriques
  - Éjecteur de batterie
  - Barre de sécurité (pour tête de débroussailluse uniquement)
  - Bride extérieure (pour tête de débroussailluse uniquement)
  - Écrou (pour tête de débroussailluse uniquement)
  - Clé six pans
  - Boulon d'étanchéité (2)
  - 27\*: Carter de débroussailluse
  - 28\*: Lame 3 dents
  - 29\*: Protège-lame
- \* VENDU SÉPARÉMENT

## ASSEMBLAGE

**⚠ AVERTISSEMENT:** Si des pièces sont endommagées ou manquantes, n'utilisez pas ce produit tant qu'elles n'ont pas été remplacées. L'utilisation de ce produit avec des pièces endommagées ou manquantes pourrait entraîner des blessures graves.

**⚠ AVERTISSEMENT:** N'essayez jamais de modifier ce produit ni de créer des accessoires non recommandés pour une utilisation avec ce taille-bordures. De tels modifications et changements constituent un usage impropre et peuvent engendrer des situations dangereuses pouvant conduire à des blessures corporelles graves.

**⚠ AVERTISSEMENT:** Pour éviter un démarrage accidentel pouvant provoquer des blessures graves, retirez toujours la batterie de la machine avant d'assembler des pièces.

**⚠ AVERTISSEMENT:** Lorsque la machine est équipée d'une tête de débroussailluse, la barre de sécurité doit être montée.

### MONTAGE DU CARTER (FIG. B1 & B2)

**⚠ AVERTISSEMENT:** Portez toujours des gants pour assembler ou remplacer le carter de protection. Prenez garde à la lame lorsque vous montez le carter de protection et protégez votre main pour éviter de vous couper.

**⚠ AVERTISSEMENT:** N'utilisez jamais la machine sans que son carter de protection ne soit bien en place. Le carter de protection doit toujours être monté sur la machine pour protéger l'utilisateur ! Une fois que le carter a été fixé, n'essayez jamais de le démonter ou de le régler. S'il doit être remplacé, cela doit être fait par un réparateur qualifié !

**REMARQUE :** Il existe deux types de carters compatibles avec cette machine. Seul le carter avec l'icône  peut être utilisé avec la tête de taille-bordures et ne doit PAS être utilisé avec la tête de débroussailluse. Veuillez à choisir le bon carter lors de l'utilisation de la machine.

**REMARQUE:** Le carter de débroussailluse est vendu séparément.

Desserrez et enlevez les deux boulons du carter, alignez les trous de montage du carter avec les trous sur le manche, puis montez le carter sur la base du manche avec les deux boulons et deux rondelles ressorts.

**⚠ AVERTISSEMENT :** Vérifiez que le carter est fixé comme montré sur les images B1 et B2, un montage dans le mauvais sens est très dangereux !

### INSTALLATION ET RÉGLAGE DU GUIDON

1. Arrêtez le moteur et retirez la batterie de la machine, le cas échéant.
2. Desserrez l'écrou papillon pour séparer le guidon réglable (Fig. C).

**REMARQUE:** Vous devez installer la barre de sécurité sur le guidon lorsque la machine est équipée d'une tête de débroussailluse.

C-1	Guidon	C-4	Levier à retrait rapide
C-2	Bloc de fixation	C-5	Barre de sécurité (pour tête de débroussailluse uniquement)
C-3	Écrou papillon		

3. Poussez le guidon sur le manche entre l'anneau du manche et l'étiquette d'avertissement (Fig. D1).
4. Glissez le bloc de fixation dans la fente du guidon (Fig. D2).
5. Alignez la pièce encastrée de la barre avec la partie saillante sur le guidon, enfoncez la barre sur le guidon (Fig. D3).
6. Montez le levier à dégagement rapide et serrez l'écrou papillon. Veillez à ce que le guidon soit tourné vers le haut et dirigé vers le haut de la poignée arrière (Fig. D4).
7. Tirez le levier à dégagement rapide vers le haut pour déplacer/faire pivoter le guidon dans une position d'utilisation confortable (Fig. D5).
8. Repliez le levier à dégagement rapide pour fixer le guidon (Fig. D6).

**⚠ AVERTISSEMENT:** N'utilisez jamais la machine si le guidon n'est pas solidement fixé.

### REPLACER LA TÊTE DE TAILLE-BORDURES PAR LA TÊTE DE DÉBROUSSAILLEUSE

1. Retirez la batterie de la machine
2. Tournez la tête de coupe pour aligner la fente de la bride avec le trou de blocage du manche dans le boîtier d'engrenage et insérez un stabilisateur dans le trou (Fig. E1).
3. Faites pivoter la tête de coupe DANS LE SENS DES AIGUILLES D'UNE MONTRE pour la retirer du manche (Fig. E1, E2).

- La lame est fournie avec un protège-lame. Avant de monter la lame sur la débroussailluse, retirez le crochet du protège-lame (Fig. E3).

**REMARQUE:** Pour éviter les risques de blessures, portez des gants avant toute opération avec la lame à 3 dents.

- Mettez en place la bride intérieure et le couvercle de bride, s'ils sont séparés de l'arbre (Fig. E4).
- Insérez la lame sur la broche du moteur en veillant à ce que la surface de la lame soit au ras de la surface du renflement de la bride interne. Assemblez la bride extérieure et l'écrou (Fig. E5). Serrez l'écrou à la main dans le sens INVERSE des aiguilles d'une montre.
- Positionnez le boîtier d'engrenage contre une surface solide servant de support. D'une main, tenez l'arbre de la débroussailluse et de l'autre main, saisissez une clé à douille de 16 mm (non incluse) pour serrer l'écrou dans le sens INVERSE des aiguilles d'une montre (Fig. E6).
- Retirez le carter du taille-bordures en desserrant les deux boulons et en retirant également les rondelles (Fig. E7).
- Installez le carter de débroussailluse (non inclus) avec les deux boulons et les rondelles du taille-bordures, de la même manière que pour monter le carter du taille-bordures (Fig. E8).

**REMARQUE:** Lorsque la machine est équipée de la tête de débroussailluse, veillez impérativement à installer le bon carter.

## FONCTIONNEMENT

**⚠ AVERTISSEMENT:** Veillez à ne pas devenir moins prudent(e) au fur et à mesure que vous vous familiarisez avec cet outil. Gardez à l'esprit qu'une fraction de seconde d'inattention peut suffire pour provoquer des blessures graves.

**⚠ AVERTISSEMENT:** Portez toujours une protection oculaire et une protection auditive. Sans protection, des objets peuvent être projetés dans vos yeux et d'autres blessures graves peuvent se produire.

**⚠ AVERTISSEMENT:** N'utilisez aucun accessoire ou pièce non recommandé par le fabricant de ce produit. L'utilisation d'accessoires ou de pièces non recommandés peut provoquer des blessures corporelles graves.

**⚠ AVERTISSEMENT:** Pour éviter des blessures graves, retirez la batterie de la machine avant toute opération de réparation, nettoyage, changement d'accessoires ou de retrait de matières de l'outil.

## APPLICATIONS

Ce produit peut être utilisé sous la pluie.

Vous pouvez utiliser cet outil pour les usages listés ci-dessous :

**Taille :** pour retirer l'herbe et les mauvaises herbes contre les murs, clôtures, arbres et bordures.

**Coupe :** pour couper l'herbe difficile à atteindre avec une tondeuse classique.

**REMARQUE:** La machine ne doit être utilisée que pour son usage prévu. Toute autre utilisation est considérée comme inappropriée.

## INSERTION / RETRAIT DE LA BATTERIE

**Utilisez exclusivement les batteries et les chargeurs EGO listés à la Fig.A2.**

**REMARQUE :** Lorsque la machine est équipée de la tête de débroussailluse, le lien au sac à dos BH1001 est requis pour tous les blocs-batteries EGO.

**REMARQUE :** Lorsque la machine est équipée de la tête de coupe, le lien au sac à dos BH1001/5924 est requis pour les blocs-batteries BA2800, BA4200, BA2240T, BA2242T, BA2800T, BA3360T, BA4200T, BA5600T, BA6720T.

**Rechargez complètement la batterie avant la première utilisation.**

**Insérer la batterie (Fig. F1)**

Alignez les nervures de la batterie avec les rainures d'assemblage de la machine et faites glisser la batterie jusqu'à enclenchement.

**Retirer la batterie (Fig. F2)**

Appuyez sur le bouton d'éjection de la batterie pour pouvoir la retirer.

**⚠ AVERTISSEMENT:** Soyez toujours conscient de la position de vos pieds, des enfants et des animaux quand vous appuyez sur les boutons de déverrouillage de la batterie. Risque de blessures graves en cas de chute de la batterie. Ne retirez JAMAIS la batterie depuis une hauteur.

**FIXATION DE LA BANDOULIÈRE ET MAINTIEN DE LA MACHINE**

Appuyez sur le mousqueton pour l'ouvrir et attachez-le à l'œillet de transport (Fig. H1).

Pour votre sécurité et une meilleure prise en main, placez la bandoulière en travers de vos épaules, comme montré sur la Fig. H2. Réglez la sangle d'épaule dans une position d'utilisation confortable. Tenez la machine à deux mains : Une main sur la poignée arrière et l'autre main sur le guidon. La tête de coupe doit être parallèle au sol pour qu'elle puisse facilement entrer en contact avec le matériau à couper sans que l'opérateur ne soit obligé de se pencher.

Il y a deux manières de défaire la sangle. Retirez-la directement de votre épaule (Fig. H3) ou appuyez sur le mousqueton de la bandoulière pour la détacher de l'œillet de transport du manche (Fig. H4).

**⚠ AVERTISSEMENT:** La bandoulière est aussi un mécanisme de retrait rapide en cas de situation dangereuse. En cas d'urgence, retirez-la immédiatement de votre épaule, quelle que soit la manière dont elle est portée.

**⚠ AVERTISSEMENT:** Lorsque vous portez la bandoulière, rien ne doit interférer avec son retrait.

**⚠ AVERTISSEMENT:** N'utilisez pas la bandoulière simple et la bandoulière double simultanément.

## DÉMARRAGE/ARRÊT DE LA MACHINE (Fig. J)

### Démarrage

1. Déplacez le levier de déverrouillage vers l'avant, puis appuyez sur la gâchette pour démarrer.
2. Une pression différente sur la gâchette entraîne une vitesse de rotation variable de l'unité de coupe. Ajustez la vitesse en fonction de la tâche à accomplir.

**REMARQUE:** Le moteur ne démarre que lorsque le levier de déverrouillage est déplacé vers l'avant et que la gâchette est enfoncée en même temps.

### Arrêt

Éloignez la machine de la zone de coupe et relâchez la gâchette pour l'arrêter.

**⚠ AVERTISSEMENT:** Retirez toujours la batterie de la machine pendant les pauses et après avoir terminé le travail.

J-1	Verrou d'interrupteur	J-2	Interrupteur-gâchette
-----	-----------------------	-----	-----------------------

## CHANGEMENT DE MODE DE VITESSE (FIG. K)

La machine dispose de trois modes de vitesse.

Chaque fois que vous appuyez sur le bouton de mode de vitesse, le mode de vitesse change.

L'indicateur de vitesse indique la vitesse activée : un voyant pour la vitesse basse, deux voyants pour la vitesse moyenne, trois voyants pour la vitesse élevée. La vitesse basse permet un meilleur contrôle de la machine et une plus longue durée d'utilisation par charge.

### REMARQUE :

Le mode de vitesse peut être réglé avant que la machine ne soit mise en marche OU pendant le fonctionnement.

Lorsque la machine est redémarrée après une pause, le mode de vitesse revient à la vitesse précédente.

K-1	Indicateur de vitesse	K-3	Bouton du mode vitesse
K-2	Voyant Bluetooth®	K-4	Témoin d'état de la batterie

## TÉMOIN D'ÉTAT DE LA BATTERIE ET INDICATEUR DE VITESSE (FIG. K)

Le témoin d'état de la batterie indique le niveau de charge et l'état de fonctionnement de la batterie ; l'indicateur de vitesse montre l'état de fonctionnement de la machine comme indiqué dans le tableau ci-dessous. Le témoin d'état de la batterie et l'indicateur de vitesse s'allument lors du démarrage de la machine OU lorsque vous appuyez sur le bouton du mode vitesse.



Témoins lumineux			Signification
<b>Témoin d'état de la batterie</b>	S'allume en vert		Niveau de charge de la batterie de 20% à 100%
	Clignote en vert		Niveau de charge de la batterie de 10% à 20%
	Rouge fixe		Niveau de charge de la batterie inférieur à 10 %
	Clignote en rouge		La batterie est presque déchargée et doit être immédiatement rechargée.
	S'allume en orange		La batterie est surchauffée. Laissez la batterie refroidir jusqu'à ce que sa température devienne inférieure à 67°C. Voir « <b>Protection contre la surchauffe de la batterie</b> » ci-dessous
	Clignote alternativement en rouge/vert		Erreur électronique de la batterie. Remplacez la batterie ou contactez le service client EGO. Voir « <b>Protection contre les erreurs électroniques de la batterie</b> » ci-dessous.
<b>Indicateur de vitesse (exemples avec une vitesse élevée)</b>	S'allume en vert		La machine fonctionne correctement.
	S'allume en orange		La machine est surchauffée. Refroidissez la machine jusqu'à ce que la température descende en dessous de 80°C. Voir « <b>Protection contre la surchauffe de la batterie</b> » ci-dessous.
	Clignote en orange		La machine est surchargée. Voir « <b>Protection contre la surcharge de la machine</b> » ci-dessous.

### Protection contre la surchauffe de la batterie

Si la température de la batterie dépasse 70 °C pendant le fonctionnement, le circuit de protection de la température arrête immédiatement la machine pour protéger la batterie contre les dommages liés à une surchauffe. Le témoin d'état de la batterie s'allume en orange. Relâchez la gâchette et attendez que la batterie surchauffée refroidisse et que le voyant passe au vert, puis redémarrez la machine.

### Protection contre les erreurs électroniques de la batterie

Lorsqu'une erreur électronique de la batterie se produit, le témoin d'état de la batterie clignote alternativement en rouge/vert et la machine s'éteint en 3 secondes. Remplacez la batterie ou contactez le service client EGO.

### Protection contre la surcharge de la machine

Votre machine est pourvue d'une protection intégrée contre la surcharge. Lorsque la machine est en surcharge, le moteur s'arrête et l'indicateur de vitesse clignote en orange. Retirez la batterie de la machine, puis réinsérez la batterie et redémarrez la machine. Diminuez la pression exercée sur la machine, évitez d'utiliser un fil de coupe trop long ou surdimensionné et les coupes de buissons denses/ligneux.

### Protection contre la surchauffe de la machine

Si la température de la machine dépasse 90 °C pendant le fonctionnement, le circuit de protection de la température arrête immédiatement la machine pour la protéger contre les dommages liés à une surchauffe. L'indicateur de vitesse s'allume en orange. Relâchez la gâchette et attendez que la machine surchauffée refroidisse et que l'indicateur de vitesse passe au vert, puis redémarrez la machine.

## TECHNOLOGIE DE COMMUNICATION

Pour plus d'informations sur notre gamme complète de produits et services connectés, y compris les instructions de connexion, veuillez scanner le code QR ci-dessous ou consultez

[www.egopowerplus.eu/connect](http://www.egopowerplus.eu/connect)



FR

## UTILISATION AVEC LA TÊTE DE TAILLE-BORDURES

**AVERTISSEMENT:** Pour éviter des blessures corporelles graves, portez en permanence des lunettes de sécurité ou un masque pendant l'utilisation de cet outil. Portez un masque facial ou un masque à poussière dans les endroits poussiéreux.

Nettoyez la zone à couper avant chaque utilisation. Retirez tous les objets pouvant s'emmêler dans les accessoires de coupe ou être projetés, par exemple les pierres, les morceaux de verre, les clous, les fils métalliques, les ficelles. Veillez à ce qu'il n'y ait aucune autre personne, aucun enfant, ni aucun animal dans l'aire de travail. Veillez à ce que les enfants, les animaux ainsi que toute autre personne se tiennent toujours à au moins 15 m de l'outil en fonctionnement ; le risque de projection d'objets reste présent. Insistez à ce que les autres personnes présentes à proximité portent une protection oculaire. Si une personne s'approche de vous, éteignez immédiatement le moteur et l'accessoire de coupe.

**Avant chaque utilisation, inspectez l'outil pour vérifier qu'aucune de ses pièces n'est endommagée/usée.**

Inspectez la tête de frappe, le capot de protection et le guidon, et remplacez les pièces fissurées, voilées, tordues ou présentant une autre détérioration.

La lame de coupe du fil sur le bord du carter de protection s'use avec le temps. Il est recommandé de l'affûter régulièrement avec une lime ou de la remplacer par une lame neuve.

**Après chaque utilisation, nettoyez l'outil.**

**ATTENTION:** Si les ouïes de ventilation sont bouchées, cela empêchera l'air de circuler dans le boîtier du moteur, ce qui peut provoquer la surchauffe et la détérioration du moteur.

- Utilisez uniquement du savon doux et un chiffon humide pour nettoyer la machine. Ne laissez jamais de liquide pénétrer à l'intérieur de la machine ; n'immergez jamais une partie de la machine dans un liquide.
- Veillez à ce que les ouïes de ventilation du boîtier du moteur soient toujours exemptes de débris.

**AVERTISSEMENT:** N'utilisez pas de solvant pour nettoyer les pièces en plastique. La plupart des plastiques peuvent être détériorés par de nombreux types de solvants vendus dans le commerce. Utilisez des chiffons propres pour enlever les saletés, les poussières, l'huile, la graisse, etc.

## Blocage de la tête de taille-bordures

- Pour éviter tout blocage, gardez la tête du taille-bordures propre. Enlevez l'herbe coupée, les feuilles, la saleté et tout autre débris accumulé avant et après chaque utilisation.
- En cas de blocage, arrêtez le taille-bordures et retirez-en la batterie, puis enlevez l'herbe qui aurait pu s'enrouler autour de l'arbre du moteur ou de la tête du taille-bordures.

## Régler la longueur du fil de coupe (Fig. L)

La tête de coupe permet à l'opérateur d'allonger le fil de coupe sans éteindre le moteur. Quand le fil de coupe devient usé ou effiloché, vous pouvez l'allonger en frappant légèrement la tête de coupe sur le sol pendant que l'outil est en marche.

**REMARQUE:** L'allongement du fil de coupe devient plus difficile si le fil est trop court.

**AVERTISSEMENT:** Ne retirez pas et ne modifiez pas l'assemblage de la lame de coupe du fil. Un fil de coupe trop long peut provoquer la surchauffe du moteur et entraîner des blessures corporelles graves.

## Changer le fil de coupe

**REMARQUE:** Utilisez toujours le fil de coupe en nylon recommandé d'un diamètre ne dépassant pas 2,7 mm. Utiliser un autre fil que celui spécifié peut provoquer la surchauffe et la détérioration du taille-bordure.

**AVERTISSEMENT :** N'utilisez jamais de corde, de fil métallique, de fil à renfort métallique, etc. Ces derniers peuvent se rompre et devenir des projectiles dangereux.

1. Retirez la batterie du taille-bordures.

2. Préparez un fil de coupe d'une longueur de 6 m. Insérez le fil dans le trou d'assemblage (Fig. M1). Poussez le fil et tirez-le de l'autre côté jusqu'à ce qu'il y ait une longueur de fil identique de chaque côté de la bobine.
3. Appuyez sur le boîtier inférieur tout en tournant dans le sens de la flèche pour enrôler le fil sur la bobine jusqu'à ce qu'env. 15 cm de fil dépasse de chaque côté (Fig. M2).
4. Appuyez sur le boîtier inférieur tout en tirant les extrémités du fil pour les faire sortir manuellement et contrôler le bon assemblage de la tête de coupe.

### Recharger le fil de coupe

Si le fil de coupe casse au niveau du trou de sortie ou s'il ne sort pas quand vous tapez la tête de coupe, procédez comme suit :

1. Appuyez sur les languettes de déblocage du boîtier supérieur et retirez le boîtier inférieur en tirant dessus (Fig. N1).
2. Retirez le fil de coupe de la bobine.
3. Tenez la tête de coupe d'une main et saisissez le couvercle inférieur de l'autre main, alignez les languettes du couvercle supérieur avec les fentes du couvercle inférieur (Fig. N2). Enfoncez le couvercle inférieur jusqu'à ce qu'il s'enclenche en émettant un clic sonore.
4. Pour recharger le fil de coupe, suivez les consignes indiquées dans la partie « Changer le fil de coupe ».

### Conseils pour de meilleurs résultats avec la taille-bordures

- L'accessoire de coupe doit être parallèle au sol.
- Ne forcez pas l'outil. Veillez à ce que ce soit l'extrémité du fil qui effectue la coupe (notamment le long des murs). Couper avec plus de fil que simplement son extrémité réduit l'efficacité de la coupe et peut provoquer la surcharge du moteur.
- La hauteur de coupe est déterminée par la distance entre le fil de coupe et la surface de la pelouse.
- Si l'herbe est supérieure à 20 cm, elle doit être coupée du haut vers le bas en plusieurs fois afin d'éviter l'usure prématurée du fil et le patinage du moteur.
- Déplacez la taille-bordures lentement dans et hors de la zone coupée en maintenant la tête de coupe à la hauteur de coupe désirée. Cela peut se faire par des mouvements latéraux ou avant/arrière. Couper des longueurs courtes permet d'obtenir de meilleurs résultats.
- Évitez de tailler de l'herbe et des mauvaises herbes humides.

- Les clôtures en fil métallique ou en piquets peuvent provoquer une usure accélérée du fil de coupe ou sa rupture. Les murs en brique ou en pierre, les margelles et le bois provoquent une usure rapide du fil de coupe.
- Évitez le contact avec les arbres et les arbustes. Le fil peut facilement endommager l'écorce des arbres, les moulures de bois, le revêtement extérieur et les poteaux de clôture.

### UTILISATION AVEC LA TÊTE DE DÉBROUSSAILLEUSE

**⚠ AVERTISSEMENT:** Pour couper la végétation sauvage et les broussailles, abaissez la lame rotative à 3 dents vers le bas sur la végétation pour créer un effet de hachage. Utilisez la débroussailleuse comme une faux (balancez-la à droite et à gauche) au niveau du sol. N'utilisez jamais l'accessoire de coupe au-dessus de votre taille.

**⚠ AVERTISSEMENT:** Plus l'outil de coupe est haut par rapport au sol, plus il y a un risque de blessures liées aux projections latérales des végétaux coupés.

**⚠ AVERTISSEMENT:** Lors de la coupe de jeunes arbustes ou d'autres matériaux en bois d'un diamètre allant jusqu'à 2 cm, utilisez le côté gauche de la lame pour éviter des rebonds de lame. N'essayez pas de couper des matériaux en bois d'un diamètre supérieur, car la lame risque de s'accrocher ou de renvoyer les végétaux coupés vers l'avant. Cela peut provoquer la détérioration de la lame ou de la débroussailleuse, vous en faire perdre le contrôle et provoquer des blessures corporelles.

**⚠ AVERTISSEMENT:** L'usage incorrect d'une lame de débroussailleuse peut la fissurer, l'ébrécher ou la faire éclater. Les morceaux projetés peuvent gravement blesser l'opérateur ou les autres personnes. Pour réduire le risque de blessures corporelles, il est essentiel de prendre les précautions suivantes :

- Évitez le contact avec des objets étrangers durs ou rigides, par exemple des pierres, des cailloux ou des morceaux de métal.
- Ne coupez jamais d'arbustes ou de broussailles dont le diamètre est supérieur à 2 cm.
- Inspectez la lame à intervalles courts et réguliers pour vérifier qu'elle n'est pas endommagée. Ne continuez pas à travailler avec une lame endommagée.
- Réaffûtez la lame régulièrement (quand elle est visiblement émoussée) et faites-la équilibrer si nécessaire (par un technicien qualifié).

## Conseils pour de meilleurs résultats avec la débroussailleuse

- Tenez toujours la débroussailleuse sur votre côté droit avec les deux mains lorsque vous l'utilisez. Tenez fermement les deux poignées.
- Tenez en permanence fermement l'outil et maintenez un excellent équilibre sur vos deux pieds. Positionnez-vous de façon à ne pas perdre l'équilibre en cas de rebond de la lame.
- Inspectez la zone de coupe et retirez-en tout objet dissimulé tel que du verre, des pierres, du béton, du grillage, du bois, du métal, etc. qui pourraient être projetés ou rester accrochés dans la lame.
- N'utilisez jamais de lames près des trottoirs, des clôtures, des poteaux, des bâtiments ou d'autres objets fixes.
- N'utilisez jamais une lame après avoir heurté un objet dur sans d'abord l'inspecter pour détecter les éventuels dommages. Ne l'utilisez pas si vous repérez des dommages.
- Utilisez l'outil pour couper de droite à gauche dans un large mouvement de balayage d'un côté à l'autre.
- Utilisez uniquement la lame EGO™. L'utilisation d'une lame d'une autre marque avec cette débroussailleuse pourrait entraîner de graves blessures.

## ENTRETIEN

**⚠ AVERTISSEMENT:** Avant d'inspecter, de nettoyer ou de réparer l'outil, éteignez le moteur, attendez que toutes les pièces mobiles se soient arrêtées et retirez la batterie. Ne pas respecter ces instructions peut provoquer des blessures corporelles graves et des dommages matériels.

**⚠ AVERTISSEMENT:** L'outil ne doit être réparé qu'avec des pièces de rechange identiques. L'utilisation de toute autre pièce peut créer un danger ou détériorer le produit. Pour garantir la sécurité et la fiabilité, toutes les réparations doivent être effectuées par un réparateur qualifié.

## NETTOYAGE DE LA MACHINE

- Nettoyez l'outil avec un chiffon humide et un détergent doux.
- N'utilisez pas de détergent puissant sur le boîtier en plastique ou sur la poignée, car ils peuvent être endommagés par certaines huiles aromatiques, par exemple de pin et de citron, et par les solvants, par exemple l'essence. L'humidité peut également générer un risque de choc électrique. Essuyez les traces d'humidité avec un chiffon doux et sec.

## LUBRIFICATION DES BOÎTIERS D'ENGRENAGE

Pour optimiser le fonctionnement et maximiser la durée d'utilisation, lubrifiez les boîtiers d'engrenage avec une graisse spéciale (4-5 ml à chaque fois) toutes les 50 heures d'utilisation.

La graisse spéciale doit satisfaire aux critères suivants :

1. Appartenir à la classe DIN51818 : NLGI-1 de profondeur de pénétration d'un cône.
2. Graisse à base d'ester.
3. Avoir d'excellentes propriétés de démarrage à basse température, de stabilité oxydative, de résistance aux pressions extrêmes, au cisaillement mécanique et à l'abrasion.
4. La température d'utilisation doit être comprise entre -40 °C et 180 °C.

Retirez la batterie et les boulons d'étanchéité. Lubrifiez les boîtiers d'engrenage par le trou de graissage.

## STOCKAGE DE LA MACHINE

- Retirez la batterie de la machine lorsqu'elle n'est pas utilisée.
- Nettoyez soigneusement la machine avant de la ranger.
- Rangez l'unité dans un endroit sec, bien aéré, fermé à clé ou en hauteur et hors de portée des enfants. Ne rangez pas la machine sur ou à côté d'engrais, d'essence ou d'autres substances chimiques.
- Mettez le protège-lame sur la lame à 3 dents pendant le transport et le stockage.

## Protection de l'environnement



Ne jetez pas les équipements électriques, les batteries et les chargeurs usagés avec les ordures ménagères ! Apportez ce produit chez un recycleur agréé et rendez-le disponible pour une collecte séparée. Les machines électriques doivent être ramenées dans un centre de recyclage.

## GUIDE DE DÉPANNAGE

**FR**

PROBLÈME	CAUSE	SOLUTION
La machine ne démarre pas	<ul style="list-style-type: none"> <li>La batterie n'est pas raccordée au taille-bordure.</li> </ul>	<ul style="list-style-type: none"> <li>Raccordez la batterie au taille-bordure.</li> </ul>
	<ul style="list-style-type: none"> <li>Il n'y a pas de contact électrique entre la machine et la batterie.</li> </ul>	<ul style="list-style-type: none"> <li>Réinsérez la batterie.</li> </ul>
	<ul style="list-style-type: none"> <li>La batterie est déchargée.</li> </ul>	<ul style="list-style-type: none"> <li>Rechargez la batterie.</li> </ul>
	<ul style="list-style-type: none"> <li>Le levier de déverrouillage et la gâchette ne sont pas enfoncés simultanément.</li> </ul>	<ul style="list-style-type: none"> <li>Déplacez le levier de déverrouillage vers l'avant, puis appuyez sur la gâchette pour mettre la machine en marche.</li> </ul>
La machine cesse de fonctionner pendant la coupe	<ul style="list-style-type: none"> <li>Un fil de coupe trop épais est utilisé.</li> </ul>	<ul style="list-style-type: none"> <li>Utilisez le fil de coupe en nylon recommandé d'un diamètre ne dépassant pas 2,7 mm.</li> </ul>
	<ul style="list-style-type: none"> <li>Le moteur est en surcharge.</li> </ul>	<ul style="list-style-type: none"> <li>Le moteur pourra redémarrer quand la charge aura été retirée. Pour un usage continu, réduisez la charge de la machine.</li> </ul>
	<ul style="list-style-type: none"> <li>La batterie ou la machine est trop chaude.</li> </ul>	<ul style="list-style-type: none"> <li>Laissez la batterie ou la machine refroidir jusqu'à ce que la température devienne inférieure à 67°C.</li> </ul>
	<ul style="list-style-type: none"> <li>La batterie est déconnectée de la machine.</li> </ul>	<ul style="list-style-type: none"> <li>Réinsérez la batterie dans la machine.</li> </ul>
	<ul style="list-style-type: none"> <li>La batterie est déchargée.</li> </ul>	<ul style="list-style-type: none"> <li>Rechargez la batterie.</li> </ul>
Le fil de coupe ne peut pas être libéré (utilisation uniquement avec la tête de taille-bordures)	<ul style="list-style-type: none"> <li>L'arbre du moteur ou la tête de coupe est bloquée par de l'herbe.</li> </ul>	<ul style="list-style-type: none"> <li>Éteignez l'outil, retirez la batterie, puis retirez l'herbe de l'arbre du moteur et de la tête de coupe.</li> </ul>
	<ul style="list-style-type: none"> <li>Il n'y a pas assez de fil dans la tête de coupe.</li> </ul>	<ul style="list-style-type: none"> <li>Retirez la batterie et changez le fil de coupe. Pour cela, consultez le chapitre « CHANGER LE FIL DE COUPE » de ce manuel d'utilisation.</li> </ul>
	<ul style="list-style-type: none"> <li>La tête de coupe est sale.</li> </ul>	<ul style="list-style-type: none"> <li>Retirez la batterie et nettoyez la bobine, le boîtier inférieur et le boîtier supérieur.</li> </ul>
	<ul style="list-style-type: none"> <li>Le fil est emmêlé dans la tête de coupe.</li> </ul>	<ul style="list-style-type: none"> <li>Retirez la batterie, enlevez le fil de coupe de la bobine, puis rembobinez-le. Pour cela, consultez le chapitre « CHANGER LE FIL DE COUPE » de ce manuel d'utilisation.</li> </ul>
	<ul style="list-style-type: none"> <li>Le fil de coupe est trop court.</li> </ul>	<ul style="list-style-type: none"> <li>Retirez la batterie et tirez sur le fil de coupe en appuyant et relâchant alternativement la tête de coupe.</li> </ul>
De l'herbe s'enroule autour de la tête de coupe et du boîtier du moteur.	<ul style="list-style-type: none"> <li>Vous coupez de l'herbe haute au ras du sol.</li> </ul>	<ul style="list-style-type: none"> <li>Coupez l'herbe en plusieurs fois en partant du haut.</li> </ul>



## **GARANTIE**

### **POLITIQUE DE GARANTIE EGO**

Visitez le site Web [egopowerplus.eu](http://egopowerplus.eu) pour consulter l'intégralité des conditions de la politique de garantie EGO.

**FR**

## ¡LEA TODAS LAS INSTRUCCIONES!



**LEA EL MANUAL DEL USUARIO**



Aviso de seguridad



Utilizar protección ocular



Utilizar protección para la cabeza



Usar calzado antideslizante



Tener cuidado con el contragolpe de las cuchillas



La distancia entre la máquina y otras personas debe ser al menos 15 m.



Diámetro del hilo: tenga en cuenta el diámetro del hilo de corte indicado.



Nivel de potencia acústica garantizado. La emisión de ruido al medio ambiente cumple la directiva de la Comunidad Europea.



Bluetooth®



Velocidad máxima



Corriente continua



Kilogramo



Milímetro

## SÍMBOLOS DE SEGURIDAD



**ADVERTENCIA:** Cuando se utilizan máquinas, es posible que salgan despedidos objetos que podrían causar lesiones oculares graves. Antes de empezar a usar la máquina, póngase siempre gafas de seguridad, gafas con cristales anti-impacto que cuenten con pantallas de protección lateral, o bien una máscara facial que proteja completamente la cara. Recomendamos usar una máscara de seguridad de amplia visión que pueda utilizarse encima de gafas graduadas, o bien gafas normales de seguridad equipadas con pantallas laterales.



Lea y comprenda el manual del usuario



Utilizar protección auditiva



Usar protección para las manos



Cuidado con los objetos arrojados



Desconecte la batería antes de realizar el mantenimiento



Anchura de corte: la anchura de corte máxima del cortabordes con cabezal de hilo



Los productos eléctricos no deben eliminarse con la basura doméstica. Llévelos a un centro de reciclaje autorizado.



El producto cumple con las directivas europeas aplicables.



Conformidad para el Reino Unido evaluada.



Protección contra chorros de agua



Tensión



Revoluciones o reciprocidad por minuto



Centímetro

**NOTA:** La marca y los logotipos de Bluetooth® son marcas comerciales registradas propiedad de Bluetooth SIG, inc. y cualquier uso de tales marcas por parte de EGO está bajo licencia.

## ESPECIFICACIONES

ES

Tensión	56 V ---	
$n_0$	Baja: 3500 /min Media: 4500 /min Alta: 5200 /min	
Mecanismo de corte	Cabezal con extracción de hilo por impacto	
Tipo de hilo de corte	Hilo retorcido de nailon de 2,7 mm	
Anchura de corte	45 cm	
Temperatura de funcionamiento recomendada	De 0°C a 40°C	
Temperatura de almacenamiento recomendada	De -20°C a 70°C	
Temperatura óptima de carga	De 5°C a 40°C	
Peso (sin batería)	4,1 kg	
Nivel de potencia acústica medido $L_{WA}$	95 dB(A) K=1,1 dB(A)	
Nivel de presión acústica medido a la altura del oído del usuario $L_{PA}$	82 dB(A) K=3 dB(A)	
Nivel de potencia acústica garantizado $L_{WA}$ (medido según 2000/14/CE)	96 dB(A)	
Evaluación de la vibración $a_{hv}$ :	Empuñadura circular	1,7 m/s <sup>2</sup> K=1,5 m/s <sup>2</sup>
	Empuñadura trasera	1,2 m/s <sup>2</sup> K=1,5 m/s <sup>2</sup>

- El valor de vibración total ha sido medido de acuerdo con el método de prueba estándar y se puede utilizar para comparar máquinas.
- El valor total de vibración declarado se puede usar además en una evaluación preliminar del grado de exposición.

**AVISO:** Las vibraciones generadas durante el uso real de la máquina pueden diferir del valor declarado en función de la manera en que se utilice. Como protección, el usuario debería utilizar guantes y protectores auditivos en condiciones reales de uso.

## PAQUETE (FIG. A1)

### DESCRIPCIÓN

#### FAMILIARÍCESE CON EL CORTABORDES CON CABEZAL DE HILO (Fig. A1)

1. Indicador de velocidad
  2. Indicador de Bluetooth®
  3. Botón de modo de velocidad
  4. Indicador de estado de la batería
  5. Empuñadura trasera
  6. Anilla de transporte
  7. Empuñadura circular
  8. Correa bandolera
  9. Tubo
  10. Hilo de corte
  11. Lengüeta de liberación
  12. Cabezal del cortabordes (cabezal de impacto)
  13. Cuchilla de recorte del hilo
  14. Protección del cortabordes con cabezal de hilo
  15. Abrazadera de tope
  16. Palanca de desbloqueo
  17. Gatillo interruptor
  18. Botón de liberación de la batería
  19. Seguro
  20. Contactos eléctricos
  21. Eyector de batería
  22. Barrera de seguridad (solo para uso con cabezal de desbrozadora)
  23. Brida exterior (solo para uso con cabezal de desbrozadora)
  24. Tuerca (solo para uso con cabezal de desbrozadora)
  25. Llave hexagonal
  26. Tornillo de sellado (2)
  - 27\*. Protección de la desbrozadora
  - 28\*. Hoja de 3 dientes
  - 29\*. Funda de la cuchilla
- \* SE VENDE POR SEPARADO

### MONTAJE

**⚠ ADVERTENCIA:** Si alguna pieza está dañada o falta, no utilice este producto hasta que se reemplacen las



piezas. El uso de este producto si faltan piezas o están dañadas podría provocar lesiones personales graves.

**⚠ ADVERTENCIA:** No intente modificar esta herramienta en modo alguno ni fabricar accesorios no recomendados para el uso con este cortabordes con cabezal de hilo. Cualquier alteración o modificación se considerará uso indebido y podría provocar una situación peligrosa con riesgo de sufrir lesiones graves.

**⚠ ADVERTENCIA:** Para evitar una puesta en marcha accidental que podría causar lesiones graves, quite siempre la batería de la máquina antes de montar piezas.

**⚠ ADVERTENCIA:** Si la máquina está equipada con cabezal de desbrozadora, debe instalarse la barrera de seguridad.

### MONTAJE DE LA PROTECCIÓN (FIG. B1 y B2)

**⚠ ADVERTENCIA:** Utilice siempre guantes al instalar o sustituir la protección. Tenga cuidado con la cuchilla instalada en la protección y protéjase las manos adecuadamente para evitar cortarse.

**⚠ ADVERTENCIA:** Nunca utilice la máquina sin la protección instalada y firmemente sujeta en su sitio. ¡La protección deberá estar siempre instalada en la máquina para proteger al usuario! Cuando la protección esté fijada, no intente nunca quitarla o ajustarla. ¡En caso de que haya que sustituirla, deberá hacerlo un técnico cualificado!

**AVISO:** Hay dos tipos de protecciones compatibles con esta máquina. Solo la protección con el símbolo se puede usar con el cabezal cortabordes de hilo y NO se debe usar con el cabezal de desbrozadora. Tenga cuidado de elegir la protección correcta cuando utilice la máquina.

**AVISO:** La protección de desbrozadora se vende por separado.

Afloje los dos tornillos de la protección y quítelos; alinee los orificios de montaje de la protección con los orificios de instalación y, a continuación, bloquee la protección sobre la base del tubo utilizando los dos tornillos, junto con dos arandelas elásticas.

**⚠ ADVERTENCIA:** Asegúrese de que la protección esté fijada tal como se muestra en las fig. B1 y B2. ¡Si se fija de forma inversa provocará una situación de peligro grave!

### MONTAJE Y AJUSTE DE LA EMPUÑADURA CIRCULAR

1. Detenga el motor y quite el paquete de baterías de la máquina, si está instalado.
2. Afloje la tuerca de mariposa para separar la empuñadura circular ajustable (fig. C).

**AVISO:** Debe instalar la barrera de seguridad en la empuñadura circular cuando la máquina esté equipada con un cabezal de desbrozadora.

C-1	Empuñadura circular	C-4	Palanca de liberación rápida
C-2	Bloque de fijación	C-5	Barrera de seguridad (solo para uso con cabezal de desbrozadora)
C-3	Tuerca de mariposa		

3. Empuje la empuñadura circular sobre el eje entre la abrazadera de tope y la etiqueta de advertencia (fig. D1).
4. Inserte el bloque de fijación en la ranura de la empuñadura (fig. D2).
5. Alinee la cavidad de la barrera con la parte que sobresale en la empuñadura circular, y presione la barrera contra la empuñadura circular (fig. D3).
6. Monte la palanca de liberación rápida y apriete la tuerca de mariposa. Asegúrese de que la empuñadura circular quede posicionada hacia arriba y apunte hacia la parte superior de la empuñadura trasera (fig. D4).
7. Tire de la palanca de liberación rápida hacia arriba para mover o girar la empuñadura circular a una posición de funcionamiento cómoda (fig. D5).
8. Pliegue la palanca de liberación rápida para asegurar la empuñadura circular en su lugar (fig. D6).

**⚠ ADVERTENCIA:** Nunca utilice la máquina sin la empuñadura circular instalada y firmemente sujeta en su sitio.

### SUSTITUIR EL CABEZAL DE CORTAORDES POR EL CABEZAL DE DESBROZADORA

1. Quite la batería de la máquina.
2. Gire el cabezal del cortabordes para alinear la ranura en la brida con el orificio de bloqueo del tubo en la caja de engranaje, e inserte un estabilizador en el orificio (fig. E1).
3. Gire el cabezal de cortabordes SENTIDO HORARIO para sacarlo del eje del motor (fig. E1, E2).

- La cuchilla se suministra con una funda. Antes de instalar la cuchilla en la desbrozadora, hay que quitar la funda del gancho de la funda (fig. E3).

**AVISO:** Debe llevar guantes para protegerse contra posibles lesiones cuando realice cualquier operación con la cuchilla de 3 dientes.

- Monte la brida interior y la cubierta de la brida en su lugar, si se hubieran separado del eje (fig. E4).
- Instale la cuchilla en el eje del motor, asegurándose de que la superficie de la cuchilla esté a nivel con la superficie del saliente de la brida interior. Monte la brida exterior y la tuerca (fig. E5). Apriete la tuerca a mano EN SENTIDO ANTIHORARIO.
- Coloque la caja de engranaje contra una superficie sólida como apoyo. Con una mano sostenga el eje de la desbrozadora y con la otra mano tome una llave de vaso de 16 mm (no incluida) para apretar la tuerca en SENTIDO ANTIHORARIO (fig. E6).
- Quite la protección del cortabordes con cabezal de hilo, aflojando los dos tornillos con arandelas (fig. E7).
- Instale la protección de la desbrozadora (no incluida) con los dos tornillos y arandelas del cortabordes, de la misma manera que la protección del cortabordes con cabezal de hilo (fig. E8).

**AVISO:** Cuando la máquina está equipada con el cabezal de desbrozadora, tenga cuidado de elegir la protección correcta.

## FUNCIONAMIENTO

**⚠ ADVERTENCIA:** No permita que el hecho de estar familiarizado con el producto le haga descuidarse. Recuerde que cualquier distracción de una fracción de segundo es suficiente para provocar lesiones graves.

**⚠ ADVERTENCIA:** Utilice siempre gafas de seguridad, así como protección auditiva. De lo contrario, de la herramienta pueden salir objetos despedidos y alcanzar los ojos, provocando lesiones graves.

**⚠ ADVERTENCIA:** No utilice piezas o accesorios no recomendados por el fabricante de este producto. La utilización de piezas o accesorios no recomendados puede provocar lesiones graves.

**⚠ ADVERTENCIA:** Para evitar lesiones graves, quite la batería de la máquina antes de realizar cualquier reparación, limpieza, cambio de accesorios o de retirar acumulaciones de material cortado.

## APLICACIONES

El producto puede utilizarse con lluvia.

Este producto puede utilizarse para los fines indicados a continuación:

**Recorte:** se usa para quitar hierba y malas hierbas junto a paredes, vallas, árboles y bordes.

**Corte:** se usa para cortar la hierba difícil de alcanzar con un cortacésped normal.

**AVISO:** La máquina debe utilizarse únicamente para el fin previsto. Cualquier otro uso se considerará uso indebido.

## INSTALAR/QUITAR LA BATERÍA

**Utilice únicamente los modelos de baterías y cargadores de EGO indicados en la fig. A2.**

**AVISO:** Cuando la máquina está equipada con el cabezal de desbroce, se requiere el enlace de la mochila BH1001 para cualquier batería EGO.

**AVISO:** Cuando la máquina está equipada con el cabezal de recorte, se requiere el enlace de mochila BH1001/5924 para los paquetes de baterías de BA2800, BA4200, BA2240T, BA2242T, BA2800T, BA3360T, BA4200T, BA5600T y BA6720T.

**Cargue totalmente la batería antes de usarla por primera vez.**

### Instalar (fig. F1)

Alinee las nervaduras de la batería con las ranuras de montaje en el puerto de la batería de la máquina, y deslice la batería hasta que encaje en su posición.

### Desinstalar (fig. F2)

Presione el botón de liberación de la batería para que se desenganche del seguro.

**⚠ ADVERTENCIA:** Preste atención siempre a la posición de sus pies, así como a la presencia de niños o mascotas cuando pulse el botón de desbloqueo de la batería. La caída de la batería podría provocar lesiones graves. No quite NUNCA la batería en un lugar elevado.

## MONTAJE DE LA CORREA BANDOLERA Y SUJECIÓN DE LA MÁQUINA

Presione el mosquetón para abrirlo y colóquelo en la anilla de transporte (fig. H1).

Para un funcionamiento mejor y más seguro, póngase la correa bandolera cruzada desde el hombro, como se muestra en la fig. H2. Ajuste la correa bandolera en una

posición cómoda para utilizar la herramienta. Sostenga la máquina con ambas manos: una mano deberá sujetar la empuñadura trasera y la otra la empuñadura circular. El cabezal del cortabordes debe estar paralelo al suelo, de forma que pueda entrar en contacto fácilmente con el material a cortar sin que el usuario tenga que inclinarse.

Hay dos formas de soltar la correa. Quítesela directamente del hombro (fig. H3) o presione el gancho de la correa y quítela de la anilla de transporte situada en el tubo (fig. H4).

**ADVERTENCIA:** La correa bandolera también es un mecanismo de liberación rápida si se produce una situación peligrosa. En caso de emergencia, quítesela del hombro inmediatamente, sin importar cómo esté colocada la correa.

**ADVERTENCIA:** Al usar la correa, ningún otro dispositivo debe interferir con la liberación y la retirada de la correa.

**ADVERTENCIA:** No debe utilizar la correa bandolera única y la correa doble de los hombros simultáneamente.

## PUESTA EN MARCHA/PARADA DE LA MÁQUINA (fig. J)

### Puesta en marcha

1. Mueva la palanca de desbloqueo hacia adelante y, a continuación, presione el gatillo interruptor para comenzar.
2. Las distintas presiones en el gatillo provocarán diferentes velocidades de giro de la unidad de corte. Ajuste la velocidad en función de la tarea que vaya a realizar.

**AVISO:** El motor solo se pone en marcha cuando la palanca de desbloqueo se desplaza hacia delante y el gatillo interruptor se presiona al mismo tiempo.

### Parada

Aparte la máquina del área de corte y suelte el gatillo interruptor para detenerla.

**ADVERTENCIA:** Asegúrese siempre de quitar la batería de la máquina durante cualquier pausa de trabajo y cuando haya finalizado la tarea.

J-1	Palanca de desbloqueo	J-2	Gatillo interruptor
-----	-----------------------	-----	---------------------

## CAMBIO DEL MODO DE VELOCIDAD (FIG. K)

La máquina cuenta con tres modos de velocidad.

Cada vez que presione el interruptor de modo de velocidad, cambiará el modo de velocidad.

El indicador de velocidad mostrará el estado de la velocidad activa: una luz para baja velocidad, dos luces para velocidad media y tres luces para alta velocidad. El modo de baja velocidad proporciona un mejor control de la máquina y un mayor tiempo de funcionamiento por carga.

### AVISO:





El modo de velocidad se puede configurar antes de encender la máquina O durante el funcionamiento.

Cuando la máquina se reinicia después de un descanso, el modo de velocidad volverá a la velocidad anterior.

K-1	Indicador de velocidad	K-3	Botón de modo de velocidad
K-2	Indicador de Bluetooth®	K-4	Indicador de estado de la batería

## INDICADOR DE ESTADO DE BATERÍA E INDICADOR DE VELOCIDAD (FIG. K)

El indicador de estado de la batería muestra el nivel de carga y el estado de funcionamiento de la batería, y el indicador de velocidad muestra el estado de funcionamiento de la máquina, como se muestra en el gráfico a continuación. El indicador de estado de la batería y el indicador de velocidad se iluminarán cuando se encienda la máquina O se presione el botón de modo de velocidad.

Indicadores luminosos		Significado	
<b>Indicador de estado de la batería</b>	Verde fijo		Nivel de carga de la batería del 20 % al 100 %
	Parpadeando en verde		Nivel de carga de la batería del 10 % al 20 %
	Rojo sólido		Nivel de carga de la batería menos del 10 %
	Parpadeando en rojo		La batería está casi agotada y debe recargarse inmediatamente.
	Naranja fijo		La batería está sobrecalentada. Espere a que la batería se haya enfriado lo suficiente hasta que su temperatura sea inferior a 67 °C. Consulte « <b>Protección contra sobrecalentamiento de la batería</b> » a continuación.
	Parpadeando alternativamente en rojo y verde		Error de la electrónica de la batería. Cambie la batería o póngase en contacto con el centro de atención al cliente de EGO. Consulte « <b>Protección contra errores de la electrónica de la batería</b> » a continuación.
<b>Indicador de velocidad (la ilustración muestra la velocidad alta)</b>	Verde fijo		La máquina está funcionando correctamente.
	Naranja fijo		La máquina está sobrecalentada. Enfríe la máquina hasta que la temperatura descienda por debajo de 80 °C. Consulte « <b>Protección contra sobrecalentamiento de la máquina</b> » a continuación.
	Parpadeando en naranja		La máquina está sobrecargada. Consulte « <b>Protección contra sobrecarga de la máquina</b> » a continuación.

### Protección contra sobrecalentamiento de la batería

Si la temperatura de la batería supera los 70 °C durante el funcionamiento, el circuito de protección de temperatura apagará inmediatamente la máquina para proteger la batería de daños por sobrecalentamiento. El indicador de estado de la batería se encenderá de color naranja fijo. Suelte el gatillo y espere hasta que la batería sobrecalentada se enfríe y el indicador cambie a verde. A continuación, reinicie la máquina.

### Protección contra errores de la electrónica de la batería

Cuando se produzca un error de la electrónica de la batería, el indicador de estado de la batería parpadeará

en rojo y verde alternativamente y la máquina se apagará al cabo de 3 segundos. Cambie la batería o póngase en contacto con el centro de atención al cliente de EGO.

### Protección de sobrecarga de la máquina

Esta máquina tiene una protección de circuito de sobrecarga incorporada. Cuando la máquina esté sobrecargada, el motor se detendrá y el indicador de velocidad parpadeará en naranja. Quite la batería de la máquina y, a continuación, vuelva a colocar la batería y reinicie la máquina. Disminuya la carga en la máquina, evite que el hilo de corte sea demasiado largo o demasiado grande, y no corte arbustos pesados o leñosos.

## Protección contra sobrecalentamiento de la máquina

Si la temperatura de la máquina supera los 90 °C durante el funcionamiento, el circuito de protección de temperatura apagará inmediatamente la máquina para evitar daños por sobrecalentamiento. El indicador de velocidad se iluminará de color naranja fijo. Suelte el gatillo y espere hasta que la máquina sobrecalentada se enfríe y el indicador de velocidad cambie a verde. A continuación, reinicie la máquina.

## TECNOLOGÍA DE COMUNICACIÓN

Para obtener información sobre nuestra gama completa de productos y servicios conectados, incluidas las instrucciones de conexión, escanee el código QR que aparece a continuación o visite [www.egopowerplus.eu/connect](http://www.egopowerplus.eu/connect).



## USO CON EL CABEZAL DE CORTABORDES DE HILO

**⚠ ADVERTENCIA:** Para evitar lesiones graves, lleve gafas de seguridad siempre que utilice esta herramienta. Utilice una mascarilla de protección o antipolvo en entornos en los que se produzca polvo.

Antes de cada uso, despeje la zona de corte. Asegúrese de retirar aquellos objetos extraños tales como piedras, vidrios rotos, clavos, alambres, cables o cuerdas, ya que podrían salir despedidos por la acción de la herramienta o enredarse en su elemento de corte. Mantenga a los niños, las mascotas y otras personas fuera de la zona de trabajo. Mantenga a niños, mascotas y otras personas a una distancia mínima de 15 m; existe riesgo de que salgan objetos despedidos. Se recomienda que cualquier persona presente en la zona de trabajo utilice protección ocular. Apague inmediatamente el motor o desactive el dispositivo de corte si se acerca alguna persona.

**Antes de cada uso, examine la herramienta por si hubiera piezas dañadas o desgastadas.**

Examine el cabezal de impacto, la protección y la empuñadura circular. Sustituya cualquier pieza que esté agrietada, deformada, doblada o presente cualquier tipo de daño.

Con el tiempo, el filo de la cuchilla de recorte de hilo situada en la protección puede llegar a embotarse. Se recomienda afilarla con una lima a intervalos periódicos o sustituirla por otra nueva.

**Limpie el cortabordes después de cada uso.**

**⚠ PRECAUCIÓN:** Cualquier obstrucción de los orificios de ventilación impedirá la correcta circulación de aire por el interior de la carcasa del motor, pudiendo hacer que este se sobrecaliente o sufra daños.

- Use solo jabón suave y un paño húmedo para limpiar la máquina. No deje nunca que entre líquido en la máquina ni sumerja ninguna parte de la máquina en ningún líquido.
- Mantenga en todo momento los orificios de ventilación de la carcasa del motor libres de residuos.

**⚠ ADVERTENCIA:** Evite utilizar disolventes para limpiar las piezas de plástico. La mayoría de los plásticos se pueden dañar si se limpian con algunos de los tipos de disolventes disponibles en el mercado. Utilice paños limpios para eliminar la suciedad y los residuos de polvo, aceite, grasa, etc.

**Compruebe si hay alguna obstrucción en el cabezal del cortabordes**

- Para evitar obstrucciones, mantenga limpio el cabezal del cortabordes. Retire los recortes de césped, las hojas, la suciedad y cualquier otro residuo acumulado antes y después de cada uso.
- Cuando se obstruya, pare el cortabordes con cabezal de hilo y quite la batería. A continuación, elimine la hierba que se haya enredado alrededor del eje del motor o del cabezal del cortabordes.

**Ajuste de la longitud de la línea de corte (fig. L)**

El cabezal del cortabordes permite al usuario ir extrayendo más hilo de corte del carrete sin tener que detener el motor. Debido a que el hilo termina deshilachándose o desgastándose a medida que se utiliza la herramienta, podrá ir extrayéndose la longitud necesaria golpeando levemente el cabezal de extracción del hilo de corte sobre el suelo mientras se utiliza el cortabordes.

**AVISO:** La extracción del hilo de corte se hará más difícil si se hace demasiado corto.

**ADVERTENCIA:** No retire ni modifique el conjunto de la cuchilla de recorte del hilo. Una longitud excesiva de hilo de corte hará que el motor se sobrecaliente y podría provocar lesiones graves.

## Sustitución del hilo de corte

**AVISO:** Utilice siempre el hilo de corte de nailon recomendado, cuyo diámetro no sea mayor que 2,7 mm. Si se utiliza otro hilo de corte distinto al especificado, el cortabordes de hilo podría calentarse excesivamente y sufrir daños.

**⚠ ADVERTENCIA:** No utilice nunca hilo con refuerzo de metal, alambre, cuerda, etc. Podrían romperse y sus trozos convertirse en proyectiles peligrosos.

1. Quite la batería del cortabordes con cabezal de hilo.
2. Corte 6 m de hilo e inserte el hilo en el orificio de montaje en el interior de la anilla (fig. M1). Empuje y tire del hilo desde el otro lado, hasta que aparezca la misma cantidad de hilo por ambos lados del carrete.
3. Presione, al mismo tiempo que gira el conjunto de la cubierta inferior en la dirección de la flecha, para enrollar el hilo en el carrete hasta que se vean aproximadamente 15 cm de hilo por cada lado (fig. M2).
4. Empuje el conjunto de la cubierta inferior hacia abajo mientras tira de los hilos para hacer que el hilo avance manualmente, y para comprobar el montaje correcto del cabezal del cortabordes.

## Recargar el hilo de corte

Si el hilo de corte se rompe de la salida del hilo o si no se libera hilo de corte cuando se golpea el cabezal del cortabordes, realice los pasos siguientes:

1. Presione las lengüetas de liberación situadas en la cubierta superior y retire el conjunto de la cubierta inferior tirando de él hacia fuera (fig. N1).
2. Quite el hilo de corte del carrete.
3. Sujétando con una mano el cortabordes, use la otra mano para agarrar el conjunto de la cubierta inferior y alinear las lengüetas de la cubierta superior con las ranuras del conjunto de la cubierta inferior (fig. N2); presione el conjunto de la cubierta inferior, hasta que se oiga un sonido clic cuando encaje en su lugar.
4. Siga las instrucciones del apartado «Sustitución del hilo de corte» para volver a cargar el hilo de corte.

## Consejos para obtener los mejores resultados al recortar la hierba

- El ángulo correcto para que el elemento de corte sea más eficaz es manteniéndolo paralelo al suelo.
- No fuerce el cortabordes. Permita que sea la punta del hilo la que efectúe el corte (especialmente al cortar la hierba a lo largo de las paredes). Cortando con

otra sección del hilo que no sea la punta reducirá la eficacia de corte y podría sobrecargar el motor.

- La altura de corte está determinada por la distancia a la que se mantenga el hilo de corte con respecto a la superficie del césped.
- La hierba de más de 8 pulgadas (20 cm) se debe cortar trabajando desde arriba hacia abajo en pequeños incrementos, para evitar el desgaste prematuro del hilo o una carga excesiva del motor.
- Con un movimiento de vaivén, desplace lentamente el cortabordes dentro y fuera de la zona de corte, manteniendo el cabezal de corte a la altura de corte deseada. Dicho movimiento podrá efectuarse de delante hacia atrás o bien de lado a lado. Cortando una menor longitud de hierba obtendrá mejores resultados.
- Evite cortar cuando el césped y las malas hierbas estén húmedos.
- Las vallas de estacas o de metal pueden aumentar el desgaste del hilo de corte o hacer que se rompa. Las paredes de piedra y de ladrillo, bordillos y madera pueden desgastar el hilo muy deprisa.
- Evite los árboles y arbustos. La corteza de árbol, las molduras de madera, los revestimientos de madera y las estacas se pueden dañar fácilmente con el hilo.

## USO CON EL CABEZAL DE DESBROZADORA

**⚠ ADVERTENCIA:** Para cortar plantas silvestres y broza, baje la cuchilla giratoria de 3 dientes sobre el suelo para lograr un efecto de trituración. Utilice la desbrozadora como una guadaña (con un movimiento de barrido a derecha e izquierda) al nivel del suelo. No use el elemento de corte por encima de su cintura.

**⚠ ADVERTENCIA:** Cuanto más levantado del suelo esté el elemento de corte, mayor será el riesgo de lesiones por el lanzamiento lateral del material cortado.

**⚠ ADVERTENCIA:** Cuando corte árboles jóvenes u otro material de madera hasta 2 cm de diámetro, use el lado izquierdo de la cuchilla para evitar situaciones de contragolpe de la cuchilla. No intente cortar material de madera con un diámetro más grande, ya que la cuchilla podría engancharse o sacudir hacia delante la desbrozadora. Esto podría provocar daños en la cuchilla o en la desbrozadora, o hacerle perder el control de la herramienta y provocar lesiones.

**⚠ ADVERTENCIA:** El uso incorrecto de una cuchilla puede hacer que se agriete, se despartille o se quiebre. Si algún pedazo sale despedido puede lesionar gravemente al usuario o a otras personas. Para reducir el riesgo de lesiones, es esencial adoptar las precauciones siguientes:

- Evite el contacto con objetos extraño duros o macizos, como piedras, rocas o trozos de metal.
- No corte nunca madera ni arbustos que tengan un diámetro mayor que 2 cm.
- Inspeccione la cuchilla a intervalos regulares cortos para detectar cualquier signo de desgaste. No siga utilizando una cuchilla dañada.
- Afíle la cuchilla regularmente (cuando esté notablemente embotada) y llévela a que la equilibren cuando sea necesario (a un técnico de servicio cualificado).

### Consejos para un mejor desbroce

- Sostenga siempre la desbrozadora a su derecha con ambas manos cuando la esté utilizando. Agarre las dos empuñaduras firmemente.
- Mantenga un buen agarre y equilibre el peso entre los dos pies. Colóquese de tal forma que no pierda el equilibrio debido a la reacción de retroceso de la cuchilla de corte.
- Inspeccione el área y despéjela de cualquier objeto oculto, como vidrios, rocas, cemento, alambre de vallas, madera, metal, etc., que puedan ser lanzadas o engancharse en las cuchillas.
- Nunca utilice cuchillas cerca de aceras, cercas, postes, edificios u otros objetos fijos.
- Nunca use una cuchilla después de golpear un objeto duro sin antes inspeccionarla para ver si está dañada. No la use si detecta algún daño.
- Use el aparato para cortar de derecha a izquierda en una amplia acción de barrido de lado a lado.
- Utilice únicamente la cuchilla EGO™. El uso de una cuchilla de otra marca con esta desbrozadora podría provocar lesiones personales graves.

## MANTENIMIENTO

**⚠ ADVERTENCIA:** Antes de inspeccionar, limpiar o realizar el mantenimiento de la herramienta, apague el motor, espere a que se detengan todas las partes móviles y quite la batería. El incumplimiento de estas instrucciones podría provocar lesiones personales graves o daños materiales.

**⚠ ADVERTENCIA:** Cuando repare el aparato, utilice solo piezas idénticas a las originales. La utilización de otras piezas podría suponer un peligro o causar daños en el producto. Para garantizar la seguridad y fiabilidad de la herramienta, las reparaciones debe realizarlas únicamente un técnico cualificado.

## LIMPIAR LA MÁQUINA

- Limpie la herramienta utilizando un paño húmedo y detergente suave.
- No utilice detergentes fuertes en la carcasa de plástico o la empuñadura. Algunos aceites aromáticos, como aquellos a base de limón o pino, y disolventes como el queroseno, podrían dañar estas piezas. La humedad también puede provocar descargas eléctricas. Utilice un paño suave y seco para eliminar cualquier resto de humedad.

## LUBRICACIÓN DE LAS CAJAS DE ENGRANAJES

Para obtener un funcionamiento óptimo y una vida útil más larga de la herramienta, lubrique las CAJAS de engranajes con una grasa especial (4-5 g cada vez) cada 50 horas de funcionamiento.

La grasa especial debe cumplir los siguientes requisitos:

1. Estar incluida en DIN51818: NLGI-1 grado de penetración de cono.
2. Grasa con base de éster.
3. Excelente arranque a baja temperatura, EP, cizallamiento mecánico, resistencia a la abrasión propiedades de estabilidad oxidativa.
4. La temperatura de funcionamiento debe incluir -40~180 °C.

Quite la batería y los tornillos de sellado. Lubrique la caja de engranajes a través del orificio para aceite.

## ALMACENAMIENTO DE LA MÁQUINA

Quite la batería de la máquina cuando no esté en uso.

Limpie bien la máquina antes de guardarla.

Almacene la herramienta en un lugar seco y bien ventilado, ya sea cerrado o a una altura suficiente que impida que los niños puedan alcanzarla. No la guarde encima ni cerca de fertilizantes, gasolina u otros productos químicos.

Use la funda en la cuchilla de 3 dientes durante el transporte y el almacenamiento.

## Protección del medio ambiente



ES

¡No elimine aparatos eléctricos, baterías usadas ni cargadores de baterías junto con los desperdicios domésticos! Lleve este producto a un punto de reciclaje autorizado y deposítelo por separado según corresponda. Las máquinas eléctricas se deben llevar a un punto de reciclaje con el fin de proteger el medio ambiente.



## SOLUCIÓN DE PROBLEMAS

**ES**

PROBLEMA	CAUSA	SOLUCIÓN
No arranca	<ul style="list-style-type: none"> <li>La batería no está correctamente insertada en el cortabordes con cabezal de hilo.</li> </ul>	<ul style="list-style-type: none"> <li>Inserte correctamente la batería en el cabezal del cortabordes.</li> </ul>
	<ul style="list-style-type: none"> <li>No hay contacto eléctrico entre la máquina y la batería.</li> </ul>	<ul style="list-style-type: none"> <li>Vuelva a insertar el acumulador.</li> </ul>
	<ul style="list-style-type: none"> <li>La batería está agotada.</li> </ul>	<ul style="list-style-type: none"> <li>Cargue la batería.</li> </ul>
	<ul style="list-style-type: none"> <li>No ha presionado simultáneamente la palanca de desbloqueo y el gatillo interruptor.</li> </ul>	<ul style="list-style-type: none"> <li>Mueva la palanca de desbloqueo hacia adelante y, a continuación, apriete el gatillo para encender la máquina.</li> </ul>
La máquina deja de funcionar mientras corta	<ul style="list-style-type: none"> <li>Se está utilizando un hilo de corte demasiado grueso.</li> </ul>	<ul style="list-style-type: none"> <li>Utilice hilo de corte de nailon recomendado, con un diámetro no superior a 2,7 mm.</li> </ul>
	<ul style="list-style-type: none"> <li>El motor se ha sobrecargado.</li> </ul>	<ul style="list-style-type: none"> <li>La máquina se recuperará cuando se retire la carga. Para un trabajo continuo, reduzca la carga de la herramienta.</li> </ul>
	<ul style="list-style-type: none"> <li>La batería o la máquina están demasiado calientes.</li> </ul>	<ul style="list-style-type: none"> <li>Espera a que la batería o la máquina se hayan enfriado lo suficiente hasta que su temperatura sea inferior a 67 °C.</li> </ul>
	<ul style="list-style-type: none"> <li>La batería se ha desconectado de la máquina.</li> </ul>	<ul style="list-style-type: none"> <li>Vuelva a instalar la batería en la máquina.</li> </ul>
	<ul style="list-style-type: none"> <li>La batería está agotada.</li> </ul>	<ul style="list-style-type: none"> <li>Cargue la batería.</li> </ul>
El hilo de corte no se puede liberar (solo se usa con el cabezal de cortabordes)	<ul style="list-style-type: none"> <li>Hay hierba enrollada en el eje del motor o el cabezal del cortabordes.</li> </ul>	<ul style="list-style-type: none"> <li>Apague el cortabordes, quite la batería y retire la hierba del eje del motor y cabezal del cortabordes.</li> </ul>
	<ul style="list-style-type: none"> <li>No queda suficiente hilo de corte en el cabezal del cortabordes.</li> </ul>	<ul style="list-style-type: none"> <li>Quite la batería y sustituya el hilo de corte. Consulte el apartado "SUSTITUCIÓN DEL HILO DE CORTE" en este manual.</li> </ul>
	<ul style="list-style-type: none"> <li>El cabezal del cortabordes está sucio.</li> </ul>	<ul style="list-style-type: none"> <li>Quite la batería y limpie el conjunto de la cubierta inferior, el carrete y la cubierta superior.</li> </ul>
	<ul style="list-style-type: none"> <li>El hilo está enredado en el cabezal de la desbrozadora.</li> </ul>	<ul style="list-style-type: none"> <li>Quite la batería, retire el hilo de corte del carrete y vuelva a enrollarlo. Consulte el apartado "SUSTITUCIÓN DEL HILO DE CORTE" en este manual.</li> </ul>
	<ul style="list-style-type: none"> <li>El hilo es demasiado corto.</li> </ul>	<ul style="list-style-type: none"> <li>Quite la batería y tire de los extremos del hilo de corte mientras presiona y suelta alternativamente el cabezal del cortabordes.</li> </ul>
La hierba se enreda alrededor del cabezal y de la carcasa del motor	<ul style="list-style-type: none"> <li>Está cortando a nivel del suelo hierba demasiado alta.</li> </ul>	<ul style="list-style-type: none"> <li>Corte la hierba en varias secciones desde arriba hasta el nivel del suelo.</li> </ul>



## **GARANTÍA**

### **POLÍTICA DE GARANTÍA DE EGO**

Visite la página web [egopowerplus.eu](http://egopowerplus.eu) para conocer los términos y condiciones completos de la política de garantía de EGO.

**ES**

## LEIA TODAS AS INSTRUÇÕES!



**LEIA O MANUAL DE INSTRUÇÕES**



Alerta de segurança



Use proteção ocular.



Use proteção para a cabeça.



Use calçado antiderrapante.



Tenha cuidado com o ressalto da lâmina.



A distância entre a máquina e terceiros deve ser de, pelo menos, 15 m.



Diâmetro do fio - O diâmetro do fio de corte de nylon



Nível de potência do som garantido. Emissão de ruído para o ambiente de acordo com a diretiva da Comunidade Europeia.



Bluetooth®

$n_0$  Velocidade máxima



Corrente direta

kg Quilograma

mm Milímetro

## SÍMBOLOS DE SEGURANÇA

**⚠ AVISO:** O funcionamento de qualquer máquina pode dar origem ao ressalto de quaisquer objetos estranhos que podem ser atirados para os olhos, podendo dar origem a sérias lesões óticas. Antes de começar a utilizar a máquina, utilize sempre óculos de segurança com proteções laterais e uma proteção completa para a cara, quando necessário. Recomendamos máscaras de segurança com visão panorâmica por cima de óculos, ou óculos de segurança padrão com proteção lateral.



Leia e compreenda o manual de instruções.



Use proteção auditiva.



Use proteção para as mãos.



Tenha cuidado com os objetos atirados.



Desligue a bateria antes da manutenção.



Largura de corte - A largura máx. de corte da roçadora de fio



Os produtos elétricos residuais não deverão ser eliminados juntamente com o lixo doméstico comum. Entregue-os num centro de reciclagem autorizado.



O produto encontra-se em conformidade com as diretivas europeias aplicáveis.



Avaliação de conformidade na GB

IPX5 Proteção contra jatos de água

V Voltagem

.../min Rotações ou reciprocidade por minuto

cm Centímetro

**NOTA:** A palavra Bluetooth® e logótipos são marcas registadas da Bluetooth SIG, Inc. Qualquer uso de tais marcas por parte da EGO é efetuada sob licença.

## CARACTERÍSTICAS TÉCNICAS

Voltagem	56 V ---	
$n_0$	Baixo: 3500 /min Médio: 4500 /min Elevado: 5200 /min	
Mecanismo de corte	Cabeça de choque	
Tipo de fio de corte	Fio torcido de nylon de 2,7 mm	
Largura de corte	45 cm	
Temperatura de funcionamento recomendada	0°C - 40°C	
Temperatura de armazenamento recomendada	-20°C - 70°C	
Temperatura de carregamento ótima	5°C - 40°C	
Peso (sem a bateria)	4,1 kg	
Nível de potência do som medido $L_{WA}$	95 dB(A) K=1,1 dB(A)	
Nível da pressão do som no ouvido do operador $L_{PA}$	82 dB(A) K=3 dB(A)	
Nível de potência acústica garantido $L_{WA}$ (medido de acordo com 2000/14/CE)	96 dB(A)	
Avaliação da vibração $a_i$ :	Pega em arco	1,7 m/s <sup>2</sup> K=1,5 m/s <sup>2</sup>
	Pega traseira	1,2 m/s <sup>2</sup> K=1,5 m/s <sup>2</sup>

- O valor total declarado da vibração foi medido de acordo com um método de teste padrão e pode ser usado para comparar duas máquinas.
- O valor total declarado da vibração também pode ser usado numa avaliação preliminar da exposição.

**OBSERVAÇÃO:** A emissão de vibrações durante a utilização da máquina pode diferir do valor declarado em que a máquina é usada. De modo a proteger o utilizador, este deverá usar luvas e proteção auditiva nas condições atuais de utilização.

## EMBALAGEM (IMAGEM A1)

### DESCRIÇÃO

#### CONHEÇA A SUA ROÇADORA DE FIO (Imagem A1)

1. Indicador da velocidade
  2. Indicador Bluetooth®
  3. Botão do modo da velocidade
  4. Indicador do estado da bateria
  5. Pega traseira
  6. Ilhó de transporte
  7. Pega em arco
  8. Alça para os ombros
  9. Eixo
  10. Fio de corte
  11. Aba de libertação
  12. Cabeça da roçadora (cabeça de choque)
  13. Lâmina de corte do fio
  14. Proteção da roçadora de fio
  15. Anilha de entrada
  16. Alavanca de desbloqueio
  17. Gatilho do interruptor
  18. Botão de libertação da bateria
  19. Trinco
  20. Contactos elétricos
  21. Ejetor da bateria
  22. Barra da barreira de segurança (apenas para a cabeça da motorroçadora)
  23. Rebordo exterior (apenas para a cabeça da motorroçadora)
  24. Porca (apenas para a cabeça da motorroçadora)
  25. Chave sextavada
  26. Parafuso selante (2)
  - 27\*. Proteção da motorroçadora
  - 28\*. Lâmina de 3 dentes
  - 29\*. Bainha da lâmina
- \* VENDIDO SEPARADAMENTE

### MONTAGEM

**⚠ AVISO:** Se alguma parte estiver danificada ou em falta, não utilize este produto até que as partes sejam substituídas. A utilização deste produto com peças

danificadas ou em falta pode dar origem a ferimentos sérios.

**⚠️ AVISO:** Não tente modificar este produto nem criar acessórios que não sejam recomendados para utilizar com esta roçadora de fio. Qualquer alteração ou modificação é considerada uma má utilização e pode dar origem a perigos, que podem levar a ferimentos sérios.

**⚠️ AVISO:** Para evitar um arranque accidental que possa causar ferimentos sérios, retire sempre a bateria da máquina durante a montagem das peças.

**⚠️ AVISO:** Quando a máquina vier equipada com uma cabeça de motorroçadora, deverá montar a barra de barreira de segurança.

### MONTAR A PROTEÇÃO (IMAGEM B1 e B2)

**⚠️ AVISO:** Use sempre luvas quando montar ou substituir a proteção. Tenha cuidado com a lâmina na proteção e proteja a sua mão contra cortes.

**⚠️ AVISO:** Nunca utilize a máquina sem a proteção bem colocada. A proteção tem de estar sempre na máquina para proteger o utilizador. Quando a proteção estiver fixada, nunca tente retirar nem ajustar a proteção. Se for necessário substituí-la, isso deverá ser efetuado por um técnico de reparação qualificado!

**OBSERVAÇÃO:** Existem dois tipos de proteções compatíveis com esta máquina. Apenas a proteção com o ícone  pode ser usada com a cabeça da roçadora de fio, e NÃO pode ser usada com a cabeça da motorroçadora. Tenha o cuidado de escolher a proteção correta quando usar a máquina.

**OBSERVAÇÃO:** A proteção da motorroçadora é vendida separadamente.

Solte e retire os dois parafusos da proteção, alinhe os orifícios de montagem da proteção com os orifícios de montagem e, depois, fixe a proteção na base do eixo com os dois parafusos, juntamente com duas anilhas de mola.

**⚠️ AVISO:** Certifique-se de que a proteção é fixada de acordo com a Imagem B1 e B2. Qualquer fixação inversa dará origem a grandes perigos!

### MONTAR E AJUSTAR A PEGA EM ARCO

1. Pare o motor e retire a bateria da máquina, se instalada.
2. Desaperte a porca de asas para separar a pega em arco ajustável (Imagem C).

**OBSERVAÇÃO:** Tem de instalar a barra de barreira de segurança na pega em arco quando a máquina vier equipada com a cabeça da motorroçadora.

C-1	Pega em arco	C-4	Alavanca de libertação rápida
C-2	Bloco de fixação	C-5	Barra da barreira de segurança (apenas para a cabeça da motorroçadora)
C-3	Porca de asas		

3. Pressione a pega em arco para o eixo entre a anilha de entrada e a etiqueta de aviso (Imagem D1).
4. Insira o bloco de fixação na ranhura da pega (Imagem D2).
5. Alinhe a parte com entalhe na barra da barreira com a parte saliente na pega em arco, pressione a barra da barreira para a pega em arco (Imagem D3).
6. Monte a alavanca de libertação rápida e aperte a porca de asas. Certifique-se de que a pega em arco fica para cima, virada para o topo da pega traseira (Imagem D4).
7. Puxe a alavanca de libertação rápida para cima para mover/rodar a pega em arco para uma posição de funcionamento confortável (Imagem D5).
8. Dobre a alavanca de libertação rápida para fixar a pega em arco no respetivo lugar (Imagem D6).

**⚠️ AVISO:** Nunca utilize a máquina sem a pega em arco bem colocada.

### SUBSTITUIÇÃO DA CABEÇA DA ROÇADORA PELA CABEÇA DA MOTORROÇADORA

1. Retire a bateria da máquina.
2. Rode a cabeça da roçadora para alinhar a ranhura no rebordo com o orifício de fixação do eixo na estrutura do carro e insira um estabilizador no orifício (Imagem E1).
3. Rode a cabeça da roçadora NO SENTIDO DOS PONTEIROS DO RELÓGIO para a retirar do eixo do motor (Imagem E1 e E2).
4. A lâmina é enviada com uma proteção. Antes de montar a lâmina na motorroçadora, a proteção deverá ser retirada do gancho na proteção (Imagem E3).

**OBSERVAÇÃO:** Para se proteger de ferimentos, tem de usar luvas antes de qualquer operação com a lâmina de 3 dentes.

5. Monte o rebordo interior e a cobertura do rebordo no respetivo lugar, caso tenham sido separados do eixo (Imagem E4).
6. Monte a lâmina no eixo do motor, certificando-se de que a superfície da lâmina fica nivelada com a superfície da saliência do rebordo interior. Monte o rebordo exterior e a porca (Imagem E5). Aperte com a mão a porca NO SENTIDO INVERSO AO DOS PONTEIROS DO RELÓGIO.
7. Coloque a estrutura do carreto contra uma superfície sólida para a suportar. Com uma mão, segure o eixo da motorroçadora e, com a outra, segure uma chave de caixa de 16 mm (não incluída) para apertar a porca NO SENTIDO INVERSO AO DOS PONTEIROS DO RELÓGIO (Imagem E6).
8. Retire a proteção da roçadora de fio desapertando os dois parafusos com anilhas (Imagem E7).
9. Instale a proteção da motorroçadora (não incluída) com os dois parafusos e anilhas da roçadora, do mesmo modo que a proteção da roçadora de fio (Imagem E8).

**OBSERVAÇÃO:** Quando a máquina vier equipada com a cabeça de motorroçadora, tenha o cuidado de escolher a proteção correta.

## FUNCIONAMENTO

**AVISO:** Não permita que a familiarização com este produto o torne descuidado. Lembre-se de que uma fração de segundo de desatenção é o suficiente para sofrer um ferimento sério.

**AVISO:** Utilize sempre proteção ocular, juntamente com proteção auricular. Se não o fizer, pode apanhar com objetos nos olhos, dando origem a possíveis ferimentos graves.

**AVISO:** Não utilize quaisquer ligações ou acessórios não recomendados pelo fabricante deste produto. A utilização de acessórios que não sejam recomendados pode dar origem a ferimentos sérios.

**AVISO:** Para evitar ferimentos sérios, retire a bateria da máquina antes da reparação, limpeza, mudança de acessórios ou remoção de material da unidade.

## APLICAÇÕES

O produto pode ser usado à chuva.

Pode utilizar este produto com os intuitos listados abaixo:

**Aparar:** Usado para retirar relva e ervas encostadas a paredes, vedações, árvores e canteiros.

**Cortar:** Usado para cortar relva difícil de alcançar usando uma máquina de cortar relva normal.

**OBSERVAÇÃO:** A máquina tem de ser usada apenas conforme descrito. Qualquer outra utilização será considerada má utilização.

## FIXAR/RETIRAR A BATERIA

**Utilize apenas com as baterias e carregadores da EGO listados na Imagem A2.**

**AVISO:** Quando a máquina estiver equipada com a cabeça de corte de arbustos, a ligação BH1001 da mochila é necessária para quaisquer baterias EGO.

**AVISO:** Quando a máquina estiver equipada com a cabeça da roçadora, a ligação BH1001/5924 da mochila é necessária para as baterias BA2800, BA4200, BA2240T, BA2242T, BA2800T, BA3360T, BA4200T, BA5600T e BA6720T.

**Carregue por completo antes da primeira utilização.**

## Para fixar (Imagem F1)

Alinhe as nervuras da bateria com as ranhuras de fixação na porta da bateria da máquina, depois faça deslizar a bateria até encaixar na respetiva posição.

## Para libertar (Imagem F2)

Prima o botão de libertação da bateria e a bateria é libertada do trinco.

**AVISO:** Certifique-se sempre da localização dos seus pés, de crianças ou animais quando premir o botão de libertação da bateria. Se a bateria cair, podem ocorrer ferimentos sérios. NUNCA retire a bateria num local elevado.

## MONTAR A ALÇA PARA OS OMBROS E SEGURAR A MÁQUINA

Pressione o mosquetão para o abrir e fixe-o no ilhó de transporte (Imagem H1).

Por razões de segurança e para um melhor funcionamento, coloque a alça para os ombros conforme apresentado na Imagem H2. Ajuste a alça numa posição de funcionamento confortável. Segure bem a máquina com ambas as mãos. Uma mão na pega traseira e a outra na pega em arco. A cabeça da roçadora deverá estar

paralela ao chão e entrar facilmente em contacto com o material a ser cortado sem que o operador tenha de se dobrar.

Há dois modos de libertar a pega. Retire-a diretamente do seu ombro (Imagem H3) ou pressione o gancho na alça e retire-a do ilhó de transporte fixado no eixo (Imagem H4).

**⚠ AVISO:** A alça para o ombro é também um mecanismo de libertação rápida em situações perigosas. Quando ocorre uma emergência, retire-a imediatamente do seu ombro, não importa o modo como a alça se encontra.

**⚠ AVISO:** Quando usar a alça, outros acessórios não deverão interferir com a libertação e remoção da alça.

**⚠ AVISO:** Não deverá usar a alça simples para o ombro e a alça dupla para os ombros em simultâneo.

### LIGAR/DESLIGAR A MÁQUINA (Imagem J)

#### Para ligar

1. Mova a alavanca de desbloqueio para a frente e depois pressione o interruptor do gatilho para ligar.
2. Uma pressão diferente no gatilho dá origem a uma velocidade de rotação variável da unidade de corte. Ajuste a velocidade para se adequar à tarefa a ser efetuada.

**OBSERVAÇÃO:** O motor só é ativado quando a alavanca de desbloqueio é movida para a frente e o interruptor do gatilho for pressionado em simultâneo.

#### Parar

Afaste a máquina da área de corte e liberte o gatilho para parar.

**⚠ AVISO:** Retire sempre a bateria da máquina durante pausas de trabalho e após terminar o trabalho.

J-1	Lock-off Lever	J-2	Trigger Switch
-----	----------------	-----	----------------

### ALTERAR O MODO DA VELOCIDADE (IMAGEM K)

A máquina tem três modos de velocidade.

Sempre que premir o interruptor do modo da velocidade, o modo da velocidade varia.

O indicador da velocidade apresenta o estado ativo da velocidade: uma luz para baixa velocidade, duas luzes para velocidade média e três luzes para alta velocidade. O modo de baixa velocidade fornece um melhor controlo da máquina e maior tempo de funcionamento por carga.

#### OBSERVAÇÃO:









O modo de velocidade pode ser definido antes de ligar a máquina ou durante o funcionamento.

Quando a máquina for reiniciada após uma pausa, o modo de velocidade volta à velocidade anterior.

K-1	Indicador da velocidade	K-3	Botão do modo da velocidade
K-2	Indicador Bluetooth®	K-4	Indicador do estado da bateria

### INDICADOR DO ESTADO DA BATERIA E INDICADOR DA VELOCIDADE (IMAGEM K)

O indicador do estado da bateria apresenta a carga e o estado de funcionamento da bateria, e o indicador da velocidade apresenta o estado de funcionamento da máquina, conforme apresentado na tabela abaixo. O indicador do estado da bateria e o indicador da velocidade acendem quando a máquina for ligada ou o botão do modo da velocidade for premido.

Indicadores luminosos		Significado	
<b>Indicador do estado da bateria</b>	Verde contínuo		Nível de carga da bateria de 20% a 100%
	Pisca a verde		Nível de carga da bateria de 10% a 20%
	Vermelho contínuo		Nível de carga da bateria inferior a 10%
	Pisca a vermelho		A bateria está quase gasta e tem de ser carregada imediatamente.
	Cor-de-laranja contínuo		A bateria sobreaqueceu. Deixe a bateria arrefecer até que a temperatura atinja menos de 67 °C. Consulte “ <b>Proteção contra alta temperatura</b> ” apresentado abaixo.
	Pisca a vermelho/verde alternadamente		Erro eletrónico da bateria. Substitua a bateria ou contacte o centro de apoio ao cliente da EGO. Consulte “ <b>Proteção contra erro eletrónico da bateria</b> ” apresentado abaixo.
<b>Indicador da velocidade (a imagem mostra a alta velocidade)</b>	Verde contínuo		A máquina funciona corretamente.
	Cor-de-laranja contínuo		A máquina sobreaqueceu. Deixe a bateria arrefecer até que a temperatura atinja menos de 80 °C. Consulte “ <b>Proteção contra alta temperatura da máquina</b> ” apresentado abaixo.
	Cor-de-laranja a piscar		A máquina está sobrecarregada. Consulte “ <b>Proteção contra sobrecarga da máquina</b> ” apresentado abaixo.

### Proteção contra alta temperatura da bateria

Se a temperatura da bateria exceder os 70 °C durante o funcionamento, o circuito de proteção da temperatura desliga imediatamente a máquina para proteger a bateria de danos relativos ao sobreaquecimento. O indicador do estado da bateria acende a cor-de-laranja. Liberte o gatilho e espere até que a bateria arrefeça e o indicador fique verde. Depois, reinicie a máquina.

### Proteção contra erro eletrónico da bateria

Quando ocorrer um erro eletrónico da bateria, o indicador do estado da bateria pisca alternadamente a vermelho e verde, e a máquina desliga-se passados 3 segundos. Substitua a bateria ou contacte o centro de apoio ao cliente da EGO.

### Proteção contra sobrecarga da máquina

Esta máquina tem uma proteção incorporada no circuito contra sobrecargas. Quando a máquina estiver sobrecarregada, o motor pára e o indicador da velocidade pisca a cor-de-laranja. Retire a bateria da máquina, depois volte a inserir a bateria e reinicie a máquina. Diminua a carga na máquina, evite um fio de corte demasiado comprido e evite cortar arbustos muito grossos.

### Proteção contra alta temperatura da máquina

Se a temperatura da bateria exceder os 90 °C durante o funcionamento, o circuito de proteção da temperatura desliga imediatamente a máquina para a proteger de danos devido ao sobreaquecimento. O indicador da velocidade acende a cor-de-laranja. Liberte o gatilho e espere até que a máquina arrefeça e o indicador da velocidade fique verde. Depois, reinicie a máquina.



## TECNOLOGIA DE COMUNICAÇÃO

Para mais informações sobre a nossa gama completa de produtos e serviços conectados, incluindo instruções de conexão, leia o código QR apresentado abaixo, ou visite [www.egopowerplus.eu/connect](http://www.egopowerplus.eu/connect).



## USAR COM A CABEÇA DA ROÇADORA

**AVISO:** Para evitar ferimentos sérios, utilize sempre óculos de segurança quando utilizar este aparelho. Utilize uma máscara para o rosto ou máscara do pó em locais poeirentos.

Desobstrua a área a ser cortada antes de cada utilização. Retire todos os objetos, como pedras, vidro partido, pregos, arames ou fios que possam ser atirados ou ficar presos no acessório de corte. Afaste as crianças, terceiros e animais. No mínimo, mantenha as crianças, terceiros e animais a um raio de 15 metros. Poderá continuar a haver um risco para as pessoas devido aos objetos que possam ser atirados. As outras pessoas deverão ser encorajadas a usar proteção ocular. Se alguém se aproximar, desligue imediatamente o motor e o acessório de corte.

### Antes de cada utilização, verifique se existem peças gastas ou danificadas.

Verifique a cabeça de choque, proteção e pega em arco, e substitua as peças rachadas, torcidas, dobradas ou danificadas de algum modo.

A lâmina para cortar o fio na extremidade da proteção pode deixar de ficar afiada com o passar do tempo. Recomendamos que afie periodicamente com uma lima ou que a substitua por uma lâmina nova.

### Após cada utilização, limpe a roçadora.

**CUIDADO:** As obstruções nas aberturas de ventilação impedem que o ar flua para a estrutura do motor, dando origem a um sobreaquecimento ou danos no motor.

- Utilize apenas detergente neutro e um pano humedecido para limpar a máquina. Nunca permita que entre líquido na máquina e nunca coloque qualquer parte da máquina dentro de qualquer líquido.
- Mantenha sempre as aberturas de ventilação da estrutura do motor sem lixo.

**AVISO:** Evite utilizar solventes quando limpar peças de plástico. Grande parte dos plásticos podem ficar danificados devido a vários tipos de solventes comerciais. Utilize panos limpos para retirar a sujidade, pó, óleo, gordura, etc.

### Verificar se existem bloqueios na cabeça da roçadora

- Para evitar bloqueios, mantenha a cabeça da roçadora limpa. Retire restos de relva, folhas, sujidade e outros detritos acumulados antes e após cada utilização.
- Quando ocorrer um bloqueio, pare a roçadora e retire a bateria. Depois, retire qualquer erva que possa ter ficado presa no eixo do motor ou cabeça da roçadora.

### Ajustar o comprimento do fio de corte (Imagem L)

A cabeça da roçadora permite ao operador libertar mais fio de corte sem parar o motor. À medida que o fio fica gasto, pode libertar mais fio, batendo ligeiramente a cabeça de choque no chão enquanto utiliza a roçadora.

**OBSERVAÇÃO:** A libertação do fio irá ser mais difícil, pois o fio começa a ficar mais curto.

**AVISO:** Não retire nem altere o conjunto da lâmina de corte do fio. Um fio com um comprimento excessivo faz o motor sobreaquecer e pode dar origem a ferimentos sérios.

### Substituição do fio

**OBSERVAÇÃO:** Use sempre o fio de corte de nylon recomendado, com um diâmetro que não exceda os 2,7 mm. Usar outro fio para além do especificado pode fazer com que a roçadora sobreaqueça ou fique danificada.

**AVISO:** Nunca use fio de metal reforçado, arame ou corda, etc. Estes podem partir e tornar-se projéteis perigosos.

1. Retire a bateria da roçadora de fio.
2. Corte 6 metros de fio de corte e insira o fio no orifício de montagem no interior do ílhó (Imagem M1). Pressione e puxe o fio a partir do outro lado, até que apareçam quantidades iguais de fio em ambos os lados da bobina.
3. Pressione, enquanto roda o conjunto da cobertura inferior na direção da seta, para enrolar o fio na bobina até que apareçam cerca de 15 cm de fio em cada lado (Imagem M2).
4. Pressione o conjunto da cobertura inferior para baixo enquanto puxa os fios para avançar manualmente o fio e verificar a montagem correta da cabeça da roçadora.

## Recarregar o fio de corte

Quando o fio de corte se partir na saída do fio, ou não for libertado quando bater com a cabeça da roçadora, siga os passos apresentados abaixo:

1. Prima as abas de libertação na cobertura superior e retire o conjunto da cobertura inferior puxando a direita (Imagem N1).
2. Retire o fio de corte da bobina.
3. Com uma mão a segurar a roçadora, use a outra mão para segurar o conjunto da cobertura inferior e alinhar as abas na cobertura superior com as ranhuras no conjunto da cobertura inferior (Imagem N2). Pressione o conjunto da cobertura inferior até encaixar no respetivo lugar, fazendo um som característico.
4. Siga as instruções em “SUBSTITUIÇÃO DO FIO” para recarregar o fio de corte.

## Dicas para melhores resultados de corte

- O ângulo correto do acessório de corte é paralelo ao chão.
- Não force a roçadora. Permita que a ponta do fio faça o corte (especialmente ao longo de paredes). Cortar com mais do que uma ponta reduz a eficiência de corte e pode sobrecarregar o motor.
- A altura de corte é determinada pela distância do fio de corte à erva.
- Erva com mais de 20 cm deverá ser cortada de cima para baixo, em pequenos incrementos, para evitar um desgaste prematuro do fio ou prisão do motor.
- Mova a roçadora lentamente para dentro e para fora da área a ser cortada, mantendo a posição da cabeça de corte na altura de corte desejada. Este movimento pode ser para a frente e para trás, ou pode ser de um lado para o outro. Cortar distâncias mais curtas dá origem a melhores resultados.
- Evite cortar quando a erva estiver húmida.
- Vedações de arame ou estacas causam um maior desgaste no fio de corte, ou mesmo quebras. Paredes de pedra ou tijolo, bordas de passeio em lancil ou madeira podem desgastar rapidamente o fio de corte.
- Evite árvores ou sebes. O fio de corte pode danificar facilmente casca de árvore, rodapés, painéis exteriores em madeira e postes para vedações.

## USAR COM A CABEÇA DA MOTORROÇADORA

**⚠ AVISO:** Para cortar arbustos selvagens e mato, baixe a lâmina rotativa de 3 dentes até ao mato para obter um efeito de corte. Use a motorroçadora como uma gadanha (deslize-a para a esquerda e para a direita) ao nível do

chão. Não use a unidade de corte acima da altura da cintura.

**⚠ AVISO:** Quanto mais alto a unidade de corte estiver do chão, maior será o risco de ferimentos devido a ressaltos do material cortado.

**⚠ AVISO:** Quando cortar pequenas árvores ou outros materiais de madeira até 2 cm de diâmetro, use o lado esquerdo da lâmina para evitar possíveis ressaltos. Não tente cortar material de madeira com um diâmetro mais largo, pois a lâmina pode ficar presa ou atirar a motorroçadora para a frente. Isto pode danificar a lâmina ou a motorroçadora, ou fazer com que perca o controlo e sofra ferimentos.

**⚠ AVISO:** A utilização incorreta da lâmina pode fazer com que se rache, lasque ou estilhaçe. As peças atiradas podem ferir seriamente o operador ou terceiros. Para reduzir o risco de ferimentos, é essencial tomar as seguintes precauções:

- Evite o contacto com objetos estranhos duros ou sólidos, como pedras, rochas ou pedaços de metal.
- Nunca corte madeira nem arbustos com um caule com mais de 2 cm de diâmetro.
- Inspeccione regularmente a lâmina quanto a sinais de danos. Não continue a trabalhar com uma lâmina danificada.
- Afie a lâmina regularmente (quando notar que não está afiada) e leve-a para ser equilibrada, se necessário (efetuado por um técnico qualificado).

## Dicas para uma melhor utilização da motorroçadora

- Segure sempre a motorroçadora com ambas as mãos durante a utilização. Segure bem ambas as pegas.
- Mantenha a segurança e equilíbrio em ambos os pés. Posicione-se de modo a não perder o equilíbrio devido a um ressalto da lâmina de corte.
- Inspeccione e limpe a área de objetos ocultos, como vidros, pedras, betão, vedações, arames, madeira, metal, etc., que podem ser atirados ou ficar presos na lâmina.
- Nunca use lâminas perto de passeios, vedações, postes, edifícios ou outros objetos imóveis.
- Nunca use uma lâmina após bater num objeto duro sem primeiro a inspecionar quanto a danos. Não use a unidade se estiver danificada.
- Use a unidade para cortar da direita para a esquerda numa ação abrangente de um lado para o outro.

- Use apenas a lâmina EGO™. Usar lâminas de outras marcas com esta motorçadora pode dar origem a ferimentos sérios.

## MANUTENÇÃO

**⚠ AVISO:** Antes de inspecionar, limpar ou reparar a unidade, pare o motor, espere que todas as peças móveis parem por completo e retire a bateria. O não seguimento destas instruções pode dar origem a ferimentos sérios ou danos patrimoniais.

**⚠ AVISO:** Quando fizer a manutenção, utilize peças de substituição idênticas. A utilização de outras peças pode constituir um perigo ou provocar danos no produto. Para garantir a segurança e bom funcionamento, todas as reparações deverão ser efetuadas por um técnico de reparação qualificado.

### LIMPAR A MÁQUINA

- Limpe a unidade com um pano ligeiramente embebido em água e um detergente neutro.
- Não use detergentes fortes na estrutura de plástico ou na pega. Estes podem ser danificados por determinados óleos aromáticos, como pinho e limão e por solventes como querosene. A humidade também pode causar um perigo de choque. Retire qualquer vestígio de humidade com um pano suave e seco.

### LUBRIFICAR A CAIXA DOS CARRETOS

Para um melhor funcionamento e um tempo de vida mais prolongado, lubrifique a caixa dos carretos com um lubrificante especial (cerca de 4 a 5 ml de cada vez) a cada 50 horas de funcionamento.

O lubrificante especial deverá ir ao encontro dos seguintes requisitos.

1. Pertencer à DIN51818: grau de penetração cónico NLGI-1.
2. Lubrificante à base de éster.
3. Excelente arranque a baixas temperaturas, EP, resistente à abrasão e desgaste mecânico e propriedades estabilizadoras oxidativas.
4. A temperatura de funcionamento tem de se encontrar entre os -40 °C e os 180 °C.

Retire a bateria e os parafusos vedantes. Lubrifique a caixa dos carretos através do orifício do óleo.

### GUARDAR A MÁQUINA

- Retire a bateria da máquina quando não a utilizar.
- Limpe bem a máquina antes de a guardar.
- Guarde a unidade num local seco, bem ventilado, trancado ou elevado, fora do alcance das crianças. Não guarde a unidade em cima ou perto de fertilizantes, gasolina ou outros químicos.
- Use a bainha da lâmina de 3 dentes durante o transporte e armazenamento.

### Proteja o ambiente



Não elimine equipamento elétrico, bateria gasta nem carregador juntamente com o lixo doméstico comum! Leve este produto a um centro de reciclagem autorizado para que possa haver uma separação das peças. As máquinas elétricas têm de ser devolvidas em instalações de reciclagem ambientalmente compatíveis.

**RESOLUÇÃO DE PROBLEMAS**

PT

PROBLEMA	CAUSA	SOLUÇÃO
Falha ao iniciar.	<ul style="list-style-type: none"> <li>■ A bateria não foi colocada na roçadora.</li> </ul>	<ul style="list-style-type: none"> <li>■ Fixe a bateria na roçadora de fio.</li> </ul>
	<ul style="list-style-type: none"> <li>■ Não existe contacto elétrico entre a máquina e a bateria.</li> </ul>	<ul style="list-style-type: none"> <li>■ Volte a inserir a bateria.</li> </ul>
	<ul style="list-style-type: none"> <li>■ A bateria está gasta.</li> </ul>	<ul style="list-style-type: none"> <li>■ Carregue a bateria.</li> </ul>
	<ul style="list-style-type: none"> <li>■ A alavanca de desbloqueio e o gatilho não foram premidos em simultâneo.</li> </ul>	<ul style="list-style-type: none"> <li>■ Mova a alavanca de desbloqueio para a frente, depois prima o gatilho para ligar a máquina.</li> </ul>
A máquina pára de funcionar durante o corte.	<ul style="list-style-type: none"> <li>■ Está a usar um fio de corte muito pesado.</li> </ul>	<ul style="list-style-type: none"> <li>■ Use o fio de corte de nylon recomendado com um diâmetro nunca superior a 2,7 mm.</li> </ul>
	<ul style="list-style-type: none"> <li>■ O motor está sobrecarregado.</li> </ul>	<ul style="list-style-type: none"> <li>■ A máquina recupera quando a carga for retirada. Para um funcionamento contínuo, diminua a carga da máquina.</li> </ul>
	<ul style="list-style-type: none"> <li>■ A bateria ou a máquina está muito quente.</li> </ul>	<ul style="list-style-type: none"> <li>■ Deixe a bateria ou a máquina arrefecer até que a temperatura desça abaixo dos 67 °C.</li> </ul>
	<ul style="list-style-type: none"> <li>■ A bateria foi retirada da máquina.</li> </ul>	<ul style="list-style-type: none"> <li>■ Volte a instalar a bateria na máquina.</li> </ul>
	<ul style="list-style-type: none"> <li>■ A bateria está gasta.</li> </ul>	<ul style="list-style-type: none"> <li>■ Carregue a bateria.</li> </ul>
O fio de corte não pode ser libertado (apenas quando usa a cabeça da roçadora).	<ul style="list-style-type: none"> <li>■ O eixo do motor ou a cabeça da roçadora está cheia de erva.</li> </ul>	<ul style="list-style-type: none"> <li>■ Pare a roçadora, retire a bateria e retire a relva do eixo do motor e da cabeça da roçadora.</li> </ul>
	<ul style="list-style-type: none"> <li>■ Não tem fio suficiente na cabeça da roçadora.</li> </ul>	<ul style="list-style-type: none"> <li>■ Retire a bateria e substitua o fio de corte. Siga a secção "SUBSTITUIÇÃO DO FIO" neste manual.</li> </ul>
	<ul style="list-style-type: none"> <li>■ A cabeça da roçadora está suja.</li> </ul>	<ul style="list-style-type: none"> <li>■ Retire a bateria e limpe o conjunto da cobertura inferior, bobina e cobertura superior.</li> </ul>
	<ul style="list-style-type: none"> <li>■ O fio está entrelaçado na cabeça da roçadora.</li> </ul>	<ul style="list-style-type: none"> <li>■ Retire a bateria, retire o fio da bobina e enrole. Siga a secção "SUBSTITUIÇÃO DO FIO" neste manual.</li> </ul>
	<ul style="list-style-type: none"> <li>■ O fio é demasiado curto.</li> </ul>	<ul style="list-style-type: none"> <li>■ Retire a bateria e puxe os fios enquanto pressiona alternadamente e liberta a cabeça da roçadora.</li> </ul>
A relva enrola-se à volta da cabeça da roçadora e da estrutura do motor.	<ul style="list-style-type: none"> <li>■ Corte erva alta até ao nível do solo.</li> </ul>	<ul style="list-style-type: none"> <li>■ Corte as ervas em várias secções, desde o topo até ao fundo.</li> </ul>

**GARANTIA****POLÍTICA DE GARANTIA EGO**

Visite o website [egopowerplus.eu](http://egopowerplus.eu) para os termos e condições completos da política de garantia da EGO.

## LEGGERE TUTTE LE ISTRUZIONI!



**LEGGERE IL MANUALE DI ISTRUZIONI**



Avvertenza di sicurezza



Indossare protezioni per gli occhi



Indossare protezioni per la testa



Indossare calzature antiscivolo



Rischio di contraccolpo



Distanza minima tra l'apparecchio e le persone presenti: 15 metri



Diametro del filo - Diametro del filo di taglio in nylon



Livello di potenza sonora garantito Emissione acustica ambientale ai sensi della direttiva dell'Unione europea



Bluetooth®

$n_0$  Velocità max.



Corrente continua

kg Chilogrammo

mm Millimetro

## SIMBOLI DI SICUREZZA

**⚠ AVVERTENZA!** L'uso di apparecchi elettrici può causare il lancio di oggetti estranei verso l'operatore, con il rischio di lesioni gravi agli occhi. Durante l'uso dell'apparecchio, indossare sempre occhiali protettivi o occhiali di sicurezza con protezioni laterali e, se necessario, una maschera facciale. Si raccomanda di indossare una maschera di sicurezza con ampio campo visivo sopra gli occhiali o occhiali di sicurezza standard con protezioni laterali.



Leggere e comprendere il manuale di istruzioni



Indossare protezioni per le orecchie



Indossare protezioni per le mani



Fare attenzione agli oggetti proiettati dall'apparecchio



Scollegare la batteria prima della manutenzione



Ampiezza di taglio - Ampiezza di taglio max. del decespugliatore



Gli apparecchi elettrici non devono essere smaltiti insieme ai rifiuti domestici. Portarli presso un centro di riciclaggio autorizzato.



Questo prodotto è conforme a tutte le direttive europee applicabili



Conforme ai requisiti del Regno Unito

IPX5 Protezione contro i getti d'acqua

V Tensione

.../min Rivoluzioni o giri al minuto

cm Centimetro

**NOTA:** il marchio e i loghi Bluetooth® sono marchi commerciali di proprietà di Bluetooth SIG, inc. e il loro utilizzo è concesso in licenza a EGO.

## SPECIFICHE TECNICHE

Tensione	56 V $\overline{\text{---}}$	
$n_0$	Bassa: 3500/min Media: 4500/min Alta_ 5200/min	
Meccanismo di taglio	Testa con rilascio del filo mediante pressione	
Tipo di filo di taglio	Filo in nylon ritorto 2,7 mm	
Ampiezza di taglio	45 cm	
Temperatura di funzionamento raccomandata	Da 0°C a 40°C	
Temperatura di conservazione raccomandata	Da -20°C a 70°C	
Temperatura di ricarica ottimale	Da 5°C a 40°C	
Peso (senza gruppo batteria)	4,1 kg	
Livello di potenza sonora misurato $L_{WA}$	95 dB(A) K=1,1 dB(A)	
Livello di pressione sonora a livello dell'orecchio dell'operatore $L_{PA}$	82 dB(A) K=3 dB(A)	
Livello di potenza sonora garantito $L_{WA}$ (misurato conformemente a 2000/14/EC)	96 dB(A)	
Valore di emissione delle vibrazioni $a_h$ :	Impugnatura ad anello	1,7 m/s <sup>2</sup> K=1,5 m/s <sup>2</sup>
	Impugnatura posteriore	1,2 m/s <sup>2</sup> K=1,5 m/s <sup>2</sup>

- Il valore totale di emissione delle vibrazioni dichiarato è stato misurato con un metodo di valutazione standard e può essere utilizzato per confrontare l'apparecchio con altri prodotti analoghi.
- Il valore totale di emissione delle vibrazioni dichiarato può essere utilizzato anche per una valutazione preliminare dei livelli di esposizione.

**NOTA:** il valore di emissione delle vibrazioni durante l'uso effettivo dell'apparecchio può variare rispetto al valore totale dichiarato in base alla modalità di utilizzo dell'apparecchio. Per proteggersi, l'operatore deve

indossare guanti e dispositivi di protezione per le orecchie in base alle condizioni di utilizzo effettive.

## CONTENUTO DELLA CONFEZIONE (FIG. A1)

### DESCRIZIONE

#### DESCRIZIONE DEL DECESPUGLIATORE (Fig. A1)

1. Indicatore della velocità
2. Indicatore Bluetooth®
3. Pulsante della velocità
4. Indicatore dello stato della batteria
5. Impugnatura posteriore
6. Anello di trasporto
7. Impugnatura ad anello
8. Tracolla
9. Asta
10. Filo di taglio
11. Linguetta di rilascio
12. Testa di taglio (rilascio del filo mediante pressione)
13. Lama taglia-filo
14. Cuffia di protezione
15. Anello limitatore
16. Leva di sbloccaggio
17. Interruttore a grilletto
18. Pulsante di rilascio della batteria
19. Dispositivo di bloccaggio
20. Contatti elettrici
21. Espulsore della batteria
22. Barra di protezione (solo per testa di taglio con lama)
23. Flangia esterna (solo per testa di taglio con lama)
24. Dado (solo per testa di taglio con lama)
25. Chiave esagonale
26. Bullone sigillante (2)
- 27\*. Cuffia di protezione per testa di taglio con lama
- 28\*. Lama a 3 denti
- 29\*. Coprilama

\* (VENDUTO SEPARATAMENTE)

### ASSEMBLAGGIO

**⚠ AVVERTENZA!** In caso di componenti danneggiati o mancanti, non usare l'apparecchio finché i componenti non vengono sostituiti. L'uso dell'apparecchio con

componenti danneggiati o mancanti comporta il rischio di lesioni gravi.

**AVVERTENZA!** Non tentare di modificare l'apparecchio o creare accessori non raccomandati per l'uso con questo apparecchio. Tali alterazioni o modifiche costituiscono un uso improprio e comportano condizioni pericolose e il rischio di lesioni gravi.

**AVVERTENZA!** Per evitare l'avvio accidentale e il conseguente rischio di lesioni gravi, rimuovere sempre il gruppo batteria dall'apparecchio durante l'assemblaggio dei componenti.

**AVVERTENZA!** Quando sull'apparecchio è installata la testa di taglio con lama, è necessario installare anche la barra di protezione.

### INSTALLAZIONE DELLA CUFFIA DI PROTEZIONE (FIG. B1, B2)

**AVVERTENZA!** Indossare sempre i guanti durante l'installazione o la sostituzione della cuffia di protezione. Fare attenzione alla lama sulla cuffia di protezione e proteggere le mani dal rischio di lesioni.

**AVVERTENZA!** Non usare l'apparecchio se la cuffia di protezione non è posizionata e saldamente. La cuffia di protezione deve essere sempre installata per proteggere l'operatore. Dopo aver installato la cuffia di protezione, non tentare di rimuoverla o regolarla. Se è necessario sostituirla, affidare l'operazione a un tecnico qualificato.

**NOTA:** questo apparecchio è compatibile con due tipi di cuffie di protezione. La cuffia di protezione contrassegnata dal simbolo può essere usata esclusivamente con la testa di taglio con filo, e NON essere usata con la testa di taglio con lama. Assicurarsi di selezionare la cuffia di protezione corretta.

**NOTA:** la cuffia di protezione per testa di taglio con lama è venduta separatamente.

Allentare e rimuovere i due bulloni dalla cuffia di protezione, allineare i fori di fissaggio della cuffia di protezione con i fori di assemblaggio, quindi fissare la cuffia di protezione sulla base dell'asta con i due bulloni e le due rondelle a molla.

**AVVERTENZA!** assicurarsi che la cuffia di protezione sia fissata come illustrato in Fig. B1 e B2; il fissaggio invertito comporta gravi rischi.

### INSTALLAZIONE E REGOLAZIONE DELL'IMPUGNATURA AD ANELLO

1. Arrestare il motore e rimuovere il gruppo batteria dall'apparecchio, se è installato.
2. Allentare il dado a farfalla per separare l'impugnatura ad anello regolabile (Fig. C).

**NOTA:** installare la barra di protezione sull'impugnatura ad anello se sull'apparecchio è installata la testa di taglio con lama.

C-1	Impugnatura ad anello	C-4	Leva a rilascio rapido
C-2	Morsetto	C-5	Barra di protezione (solo per testa di taglio con lama)
C-3	Dado a farfalla		

3. Spingere l'impugnatura ad anello sull'asta, tra l'anello limitatore e l'etichetta di avvertenza (Fig. D1).
4. Inserire il morsetto nella fessura dell'impugnatura (Fig. D2).
5. Allineare la parte concava della barra di protezione con la parte sporgente sull'impugnatura ad anello, quindi premere la barra di protezione sull'impugnatura ad anello (Fig. D3).
6. Inserire la leva a rilascio rapido e serrare il dado a farfalla. Accertarsi che l'impugnatura ad anello sia posizionata verso l'alto e rivolta verso la parte superiore dell'impugnatura posteriore (Fig. D4).
7. Aprire la leva a rilascio rapido per spostare/ruotare l'impugnatura ad anello nella posizione desiderata (Fig. D5).
8. Chiudere la leva a rilascio rapido per bloccare l'impugnatura ad anello in posizione (Fig. D6).

**AVVERTENZA!** Non usare l'apparecchio se l'impugnatura ad anello non è installata correttamente e saldamente.

### SOSTITUZIONE DELLA TESTA DI TAGLIO CON FILO CON LA LAMA DI TAGLIO CON LAMA

1. Rimuovere il gruppo batteria dall'apparecchio.
2. Ruotare la testa di taglio con filo per allineare la fessura nella flangia con il foro di bloccaggio dell'asta nella scatola degli ingranaggi e inserire uno stabilizzatore nel foro (Fig. E1).
3. Ruotare la testa di taglio con filo IN SENSO ORARIO per rimuoverla (Fig. E1, E2).
4. La lama è protetta dal coprilama. Prima di installare la lama sul decespugliatore, rimuovere il coprilama dal gancio sul coprilama (Fig. E3).

**NOTA:** per evitare il rischio di lesioni, indossare dei guanti prima di effettuare qualsiasi operazione sulla lama a 3 denti.

5. Posizionare la flangia interna e la copertura della flangia, se sono state separate dall'asta (Fig. E4).
6. Installare la lama sull'albero motore, assicurandosi che la superficie della lama sia a filo con la sporgenza della flangia interna. Posizionare la flangia esterna e il dado (Fig. E5). Serrare il dado a mano IN SENSO ANTIORARIO.
7. Posizionare la scatola degli ingranaggi contro una superficie solida che lo supporti. Afferrare l'asta del decespugliatore con una mano, e con l'altra serrare il dado IN SENSO ANTIORARIO con una chiave a bussola da 16 mm (non inclusa (Fig. E6).
8. Rimuovere la cuffia di protezione della testa di taglio con filo allentando i due bulloni con rondelle (Fig. E7).
9. Installare la cuffia di protezione per testa di taglio con lama (non inclusa) usando i due bulloni e le due rondelle della cuffia di protezione per testa di taglio con filo (Fig. E8).

**NOTA:** quando sull'apparecchio è installata la testa di taglio con lama, assicurarsi di selezionare la cuffia di protezione corretta.

## UTILIZZO

**AVVERTENZA!** La familiarità con questo apparecchio non deve rendere l'operatore disattento. Anche un solo momento di disattenzione comporta il rischio di lesioni gravi.

**AVVERTENZA!** Indossare sempre dispositivi di protezione per gli occhi e per le orecchie per evitare il rischio di lesioni gravi causate da oggetti proiettati verso gli occhi dell'operatore.

**AVVERTENZA!** Non usare accessori non raccomandati dal costruttore dell'apparecchio. L'uso di accessori non raccomandati comporta il rischio di lesioni gravi.

**AVVERTENZA!** Per evitare il rischio di lesioni gravi, rimuovere il gruppo batteria dall'apparecchio prima di pulirlo o ripararlo e prima di sostituire gli accessori o rimuovere del materiale dall'apparecchio.

## APPLICAZIONI

Il prodotto può essere usato sotto la pioggia.

Questo apparecchio può essere usato per gli scopi elencati di seguito.

**Rifinitura:** per rimuovere erba e erbacce contro muri, steccati, alberi e bordi.

**Taglio:** per tagliare erba difficile da raggiungere con un normale tosaerba.

**NOTA:** l'apparecchio deve essere utilizzato esclusivamente per gli scopi previsti. Altri utilizzi sono da considerarsi impropri.

## INSTALLAZIONE/RIMOZIONE DELLA BATTERIA

**Usare l'apparecchio esclusivamente con i gruppi batteria e i caricabatteria EGO elencati in Fig. A2.**

**ATTENZIONE!** Quando sull'apparecchio è installata la testa di taglio con lama, qualsiasi gruppo batteria EGO deve essere collegato all'imbracatura a zaino BH1001.

**ATTENZIONE!** Quando sull'apparecchio è installata la testa di taglio con filo, i gruppi batteria BA2800, BA4200, BA2240T, BA2242T, BA2800T, BA3360T, BA4200T, BA5600T, BA6720T devono essere collegati all'imbracatura a zaino BH1001/5924.

**Ricaricare completamente la batteria prima del primo utilizzo.**

### Installazione (Fig. F1)

Allineare i rilievi sulla batteria con le scanalature di assemblaggio sul vano batteria, quindi fare scorrere il gruppo batteria finché non si blocca in posizione.

### Rimozione (Fig. F2)

Premere il pulsante di rilascio della batteria ed estrarre il gruppo batteria.

**AVVERTENZA!** Prestare sempre attenzione ai propri piedi e all'eventuale presenza di bambini o animali intorno a sé durante la rimozione del gruppo batteria. La caduta del gruppo batteria comporta il rischio di lesioni gravi. Non rimuovere MAI il gruppo batteria quando si è in posizione sopraelevata.

## INSTALLAZIONE DELLA TRACOLLA E IMPUGNATURA DELL'APPARECCHIO

Premere il moschettone della tracolla per aprirlo e agganciarlo all'anello di trasporto (Fig. H1).



Per un funzionamento efficiente e sicuro, indossare la tracolla sulla spalla come illustrato in Fig. H2. Regolare la tracolla per una posizione di lavoro confortevole. Impugnare l'apparecchio con entrambe le mani: una mano sull'impugnatura posteriore e una mano sull'impugnatura ad anello. La testa di taglio deve essere parallela al terreno affinché entri facilmente a contatto con il materiale da tagliare senza che l'operatore debba piegarsi in avanti.

Sono disponibili due modalità di rimozione della tracolla. È possibile sfilarla direttamente dalla spalla (Fig. H3) o premere il moschettone della tracolla e sganciarlo dall'anello di trasporto fissato sull'asta (Fig. H4).

**AVVERTENZA!** La tracolla funziona anche da meccanismo di rilascio rapido in situazioni di pericolo. In caso di emergenza, sfilarla immediatamente dalla spalla, indipendentemente dalla sua modalità di fissaggio.

**AVVERTENZA!** Durante l'uso della tracolla, assicurarsi di non indossare oggetti che possano interferire con la sua rimozione.

**AVVERTENZA!** Non usare la tracolla a doppia spalla e la tracolla a spalla singola simultaneamente.

## AVVIO/ARRESTO DELL'APPARECCHIO (Fig. J)

### Avvio

1. Spingere la leva di bloccaggio in avanti e premere l'interruttore a grilletto per avviare l'apparecchio.
2. La velocità di rotazione dell'accessorio di taglio è proporzionale alla pressione esercitata sull'interruttore a grilletto. Regolare la velocità in base al lavoro da svolgere.

**NOTA:** il motore si avvia esclusivamente se la leva di bloccaggio e l'interruttore a grilletto vengono premuti simultaneamente.

### Arresto

Allontanare l'apparecchio dall'area di taglio e rilasciare l'interruttore a grilletto per arrestarlo.

**AVVERTENZA!** Rimuovere il gruppo batteria dall'apparecchio durante le pause e al termine del lavoro.

J-1	Leva di sbloccaggio	J-2	Interruttore a grilletto
-----	---------------------	-----	--------------------------

## SELEZIONE DELLA VELOCITÀ (FIG. K)

L'apparecchio dispone di tre livelli di velocità.

Premere il pulsante della velocità per cambiare il livello di velocità.

Le barre dell'indicatore della velocità si accendono in base al livello di velocità corrente: una barra per la bassa velocità, due barre per la velocità media e tre barre per l'alta velocità. La bassa velocità migliora il controllo dell'apparecchio e aumenta l'autonomia.

### NOTA









È possibile modificare il livello di velocità prima di avviare l'apparecchio OPPURE quando è già in funzione.

Quando l'apparecchio viene riavviato dopo una pausa, verrà ripristinato l'ultimo livello di velocità selezionato.

K-1	Indicatore della velocità	K-3	Pulsante della velocità
K-2	Indicatore Bluetooth®	K-4	Indicatore dello stato della batteria

## INDICATORE DELLO STATO DELLA BATTERIA E INDICATORE DELLA VELOCITÀ (FIG. K)

L'indicatore dello stato della batteria segnala il livello di carica e lo stato operativo del gruppo batteria; l'indicatore della velocità segnala lo stato operativo dell'apparecchio. Consultare la tabella riportata di seguito. L'indicatore della velocità e l'indicatore dello stato della batteria si illuminano all'avvio dell'apparecchio OPPURE alla pressione del pulsante della velocità.

Indicatori luminosi			Significato
<b>Indicatore dello stato della batteria</b>	Verde fisso		Il livello di carica della batteria è compreso tra 20% e 100%.
	Verde lampeggiante		Il livello di carica della batteria è compreso tra 10% e 20%.
	Rosso fisso		Il livello di carica della batteria è inferiore e al 10%.
	Rosso lampeggiante		Il gruppo batteria è quasi scarico e deve essere ricaricato immediatamente.
	Arancione fisso		Il gruppo batteria si è surriscaldato. Attendere che la temperatura del gruppo batteria scenda al di sotto di 67°C. Consultare la sezione <b>Protezione contro il surriscaldamento della batteria.</b>
	Verde e rosso lampeggianti alternativamente		Guasto dei componenti elettronici del gruppo batteria. Sostituire il gruppo batteria o contattare il servizio clienti EGO. Consultare la sezione <b>Protezione contro il guasto elettronico della batteria.</b>
<b>Indicatore della velocità (è illustrato il livello di velocità massimo)</b>	Verde fisso		L'apparecchio funziona correttamente.
	Arancione fisso		L'apparecchio si è surriscaldato. Attendere che la temperatura dell'apparecchio scenda al di sotto di 80°C. Consultare la sezione <b>Protezione contro il surriscaldamento dell'apparecchio.</b>
	Arancione lampeggiante		L'apparecchio è sovraccarico. Consultare la sezione <b>Protezione contro il sovraccarico dell'apparecchio.</b>

### Protezione contro il surriscaldamento della batteria

Se la temperatura della batteria supera i 70°C durante l'uso, il circuito di protezione arresterà immediatamente l'apparecchio per evitare che il gruppo batteria subisca danni. L'indicatore dello stato della batteria si accenderà di arancione. Rilasciare l'interruttore a grilletto e attendere che la batteria si raffreddi. Quando l'indicatore diventa verde, riavviare l'apparecchio.

### Protezione contro il guasto elettronico della batteria

In caso guasto dei componenti elettronici del gruppo batteria, l'indicatore dello stato della batteria lampeggerà alternativamente di rosso e di verde e l'apparecchio si

spegnerà dopo 3 secondi. Sostituire il gruppo batteria o contattare il servizio clienti EGO.

### Protezione contro il sovraccarico dell'apparecchio

L'apparecchio è dotato di un circuito di protezione integrato contro il sovraccarico. Se l'apparecchio è sovraccarico, il motore si arresterà e l'indicatore della velocità lampeggerà di arancione. Rimuovere il gruppo batteria dall'apparecchio, quindi reinstallarlo e riavviare l'apparecchio. Diminuire il carico sull'apparecchio, evitare che il filo di taglio si allunghi eccessivamente e non tagliare cespugli folti o legnosi.

## Protezione contro il surriscaldamento dell'apparecchio

Se la temperatura dell'apparecchio supera i 90°C durante l'uso, il circuito di protezione arresterà immediatamente l'apparecchio per evitare che subisca danni. L'indicatore della velocità si accenderà di arancione. Rilasciare l'interruttore a grilletto e attendere che l'apparecchio si raffreddi. Quando l'indicatore diventa verde, riavviare l'apparecchio.

## TECNOLOGIA DI CONNESSIONE

Per maggiori informazioni sulla gamma completa di prodotti e dei servizi connessi, comprese le istruzioni di connessione, scansionare il seguente codice QR o visitare il sito web

[www.egopowerplus.eu/connect](http://www.egopowerplus.eu/connect).



## UTILIZZO CON LA TESTA DI TAGLIO CON FILO

**AVVERTENZA!** Per evitare il rischio di lesioni gravi, indossare sempre occhiali di protezione o di sicurezza durante tutto l'uso dell'apparecchio. Indossare una maschera facciale o antipolvere in ambienti polverosi.

Sgombrare l'area di taglio prima di ogni utilizzo. Rimuovere oggetti come pietre, vetri rotti, chiodi, cavi o corde perché potrebbero venire lanciati o impigliarsi nell'accessorio di taglio. Tenere lontani dall'area di lavoro bambini, altre persone e animali. Tenere eventuali bambini, altre persone e animali ad almeno 15 metri di distanza; permane tuttavia il rischio di lesioni alle altre persone dovute al lancio di oggetti. Si raccomanda di far indossare dei dispositivi di protezione per gli occhi alle persone presenti. Se un'altra persona si avvicina, arrestare immediatamente il motore e l'accessorio di taglio.

### Prima di ogni utilizzo, verificare l'assenza di componenti danneggiati/usurati.

Ispezionare la testa di taglio, la cuffia di protezione e l'impugnatura ad anello e sostituire i componenti incrinati, deformati, piegati o danneggiati in qualsiasi modo.

La lama taglia-filo sul bordo della cuffia di protezione può smussarsi col tempo. Si consiglia di affilarla periodicamente con una lima o di sostituirla con una lama nuova.

## Pulire il decespugliatore dopo ogni utilizzo.

**ATTENZIONE!** L'ostruzione delle aperture di ventilazione impedirà il flusso d'aria all'interno del vano motore, causando il surriscaldamento o il danneggiamento del motore.

- Pulire l'apparecchio usando esclusivamente sapone neutro e un panno umido. Evitare l'infiltrazione di liquidi all'interno dell'apparecchio. Non immergere alcuna parte dell'apparecchio in un liquido.
- Mantenere le aperture di ventilazione sul vano motore prive di detriti.

**AVVERTENZA!** Evitare l'uso di solventi durante la pulizia delle parti in plastica. I solventi disponibili in commercio possono danneggiare la maggior parte dei componenti in plastica. Usare un panno pulito per rimuovere sporcizia, polvere, olio, grasso, ecc.

## Verificare che la testa di taglio non sia ostruita.

- Mantenere la testa di taglio sempre pulita per evitare che possa bloccarsi. Rimuovere eventuali residui di erba, foglie, sporcizia e altri accumuli di detriti prima e dopo ogni utilizzo.
- In caso di ostruzione, arrestare l'apparecchio, rimuovere la batteria e controllare se intorno all'albero motore o alla testa di taglio si sono avvolti fili d'erba.

## Regolazione della lunghezza del filo di taglio (Fig. L)

La testa di taglio permette all'operatore di allungare il filo di taglio senza arrestare il motore. Quando il filo si sfilaccia o si usura, allungarlo premendo leggermente la testa di taglio sul terreno mentre il decespugliatore è in funzione.

**NOTA:** allungare il filo diventa più difficile mano a mano che il filo di taglio si accorcia.

**AVVERTENZA!** Non rimuovere o modificare la lama taglia-filo. Una lunghezza eccessiva del filo causerà il surriscaldamento del motore, con il rischio di lesioni gravi.

## Sostituzione del filo

**NOTA:** utilizzare esclusivamente il filo di taglio in nylon raccomandato con diametro non superiore a 2,7 mm. L'uso di fili diversi da quello specificato comporta il rischio di surriscaldamento o danneggiamento del decespugliatore.

**⚠ AVVERTENZA!** Non usare filo metallico o rinforzato in metallo, corda, ecc. perché possono rompersi e diventare proiettili pericolosi.

1. Rimuovere il gruppo batteria dal decespugliatore.
2. Tagliare 6 metri di filo e inserire il filo nel foro di fissaggio all'interno dell'occhiello (Fig. M1). Spingere e tirare il filo dall'altro lato finché da entrambi i lati della bobina non fuoriescono quantità uguali.
3. Premere e contemporaneamente ruotare il coperchio inferiore nella direzione indicata dalla freccia per avvolgere il filo sulla bobina, finché da ogni lato non rimangono circa 15 cm di filo (Fig. M2).
4. Spingere il coperchio inferiore verso il basso e contemporaneamente tirare i fili per farli avanzare manualmente, quindi controllare il corretto assemblaggio della testa di taglio.

## Ricarica del filo di taglio

Se il filo di taglio si rompe a livello dell'apertura di uscita del filo o se il filo di taglio non viene rilasciato alla pressione della testa di taglio, procedere come descritto di seguito.

1. Premere le linguette di rilascio sul coperchio superiore e rimuovere il coperchio inferiore estraendolo in linea retta (Fig. N1).
2. Rimuovere il filo di taglio dalla bobina.
3. Tenendo il decespugliatore con una mano, afferrare con l'altra il coperchio inferiore e allineare le linguette sul coperchio superiore con le fessure sul coperchio inferiore (Fig. N2). Premere e il coperchio inferiore finché le linguette non si incastrano con un clic.
4. Seguire le istruzioni alla sezione "Sostituzione del filo" per ricaricare il filo di taglio.

## Suggerimenti per i migliori risultati

- Tenere l'accessorio di taglio parallelo al terreno.
- Non forzare il decespugliatore. Usare la punta del filo di taglio per tagliare l'erba (in particolare lungo i muri). Non effettuare il taglio con tutta la lunghezza del filo per evitare di ridurre l'efficienza di taglio e sovraccaricare il motore.
- L'altezza di taglio è determinata dalla distanza del filo di taglio dalla superficie dell'erba.
- L'erba di altezza superiore a 20 cm deve essere tagliata in più passaggi, dalla cima verso il basso, per evitare l'usura prematura del filo di taglio o il rallentamento del motore.

- Spostare lentamente il decespugliatore lungo l'area di taglio, mantenendo la testa di taglio all'altezza desiderata. Il decespugliatore può essere spostato con un movimento avanti-indietro o laterale. Una bassa altezza di taglio produce i migliori risultati.
- Non tagliare l'erba quando è bagnata.
- Reti in ferro e staccionate possono causare l'usura prematura e la rottura del filo di taglio. Muri in pietra e mattoni, marciapiedi e legno possono usurare rapidamente il filo di taglio.
- Evitare il contatto con alberi e cespugli. Cortecce, oggetti in legno, rivestimenti e paletti di recinzione possono essere danneggiati facilmente dal filo di taglio.

## UTILIZZO CON LA TESTA DI TAGLIO CON LAMA

**⚠ AVVERTENZA!** Per tagliare cespugli e pianticelle selvatiche, avvicinare la lama a 3 denti quando è già in rotazione. Usare il decespugliatore come una falce (facendolo oscillare verso destra e sinistra) a livello del terreno. Non usare la testa di taglio sopra l'altezza della vita.

**⚠ AVVERTENZA!** Maggiore è la distanza della testa di taglio dal terreno, maggiore è il rischio di lesioni dovute ai residui di taglio lanciati lateralmente.

**⚠ AVVERTENZA!** Durante il taglio di piccole radici o altri materiali legnosi fino a 2 cm di diametro, usare il lato sinistro della lama per evitare il rischio di contraccolpo. Non tentare di tagliare materiali legnosi di diametro maggiore, perché la lama può incepparsi o spingere il decespugliatore in avanti. Ciò può danneggiare la lama o il decespugliatore o causare la perdita di controllo del decespugliatore, con il rischio di lesioni gravi.

**⚠ AVVERTENZA!** L'uso improprio della lama può causarne l'incrinatura, la scheggiatura o la rottura. Le parti lanciate possono ferire gravemente l'operatore o le persone presenti. Per ridurre il rischio di lesioni personali, è essenziale rispettare le precauzioni elencate di seguito.

- Evitare il contatto con oggetti estranei duri come sassi, pietre o pezzi di metallo.
- Non tagliare legno o cespugli con steli di diametro superiore a 2 cm.
- Ispezionare la lama a brevi intervalli regolari per verificare che non sia danneggiata. Interrompere il lavoro se la lama è danneggiata.
- Riaffilare la lama regolarmente (se si è sensibilmente smussata) e farla equilibrare se necessario (l'operazione deve essere effettuata da un tecnico qualificato).

## Suggerimenti per i migliori risultati

- Tenere il decespugliatore sul lato destro del corpo e impugnarlo con entrambe le mani. Mantenere una presa salda su entrambe le impugnature.
- Mantenere una presa salda e un buon equilibrio. Posizionarsi in modo tale da non perdere l'equilibrio in caso di contraccolpo della lama.
- Ispezionare l'area di taglio e rimuovere oggetti nascosti come vetro, pietre, cemento, recinzioni, fili metallici, legno, metallo, ecc. per evitare che vengano lanciati o si impigliano nella lama.
- Non usare la lama in prossimità di marciapiedi, paletti di recinzioni, edifici o altri oggetti immobili.
- Dopo aver colpito un oggetto duro, ispezionare la lama per verificare che non abbia subito danni. Non usarla se ha subito danni.
- Tagliare spostando il decespugliatore da destra a sinistra con movimenti ampi.
- Usare esclusivamente lame EGO™. L'uso di questo decespugliatore con lame di altri marchi comporta il rischio di lesioni gravi.

## MANUTENZIONE

**AVVERTENZA!** Prima di ispezionare, pulire o regolare l'apparecchio, arrestare il motore, attendere che tutte le parti mobili si arrestino e rimuovere il gruppo batteria. Il mancato rispetto di queste istruzioni comporta il rischio di lesioni gravi o danni materiali.

**AVVERTENZA!** Per la riparazione dell'apparecchio, usare esclusivamente parti di ricambio identiche. L'uso di altri ricambi comporta situazioni pericolose o il rischio di danni all'apparecchio. Per garantire sicurezza e affidabilità, tutte le operazioni di riparazione e sostituzione devono essere effettuate da un tecnico qualificato.

## PULIZIA DELL'APPARECCHIO

- Pulire l'apparecchio usando un panno inumidito con del detergente neutro.
- Non usare detersivi aggressivi sulle superfici esterne in plastica o sull'impugnatura perché possono essere danneggiate da alcuni oli aromatici, come pino e limone, e da solventi come il cherosene. L'umidità comporta il rischio di scossa elettrica. Rimuovere eventuali tracce di umidità con un panno morbido e asciutto.

## LUBRIFICAZIONE DELLA SCATOLA INGRANAGGI

Per un funzionamento ottimale e una maggiore durata di servizio, lubrificare la scatola degli ingranaggi con del grasso speciale (4-5 ml) ogni 50 ore di utilizzo.

Il grasso deve rispettare i requisiti elencati di seguito.

1. Grado di consistenza conforme a DIN51818: NLGI-1.
2. Grasso a base di estere.
3. Bassa temperatura di avviamento, EP, abbassamento meccanico, resistenza all'abrasione e proprietà ossidative stabili.
4. La temperatura operativa deve essere compresa tra -40°C e 180°C.

Rimuovere la batteria e i bulloni sigillanti. Lubrificare la scatola ingranaggi attraverso l'apposito foro.

## CONSERVAZIONE DELL'APPARECCHIO

- Rimuovere il gruppo batteria dall'apparecchio quando non è in uso.
- Pulire accuratamente l'apparecchio prima di riportarlo.
- Conservare l'apparecchio in un luogo asciutto, ben ventilato, elevato o chiuso a chiave, e fuori dalla portata dei bambini. Non conservare l'apparecchio sopra o in prossimità di fertilizzanti, benzina o altre sostanze chimiche.
- Rivestire la lama a 3 denti con l'apposito coprilama durante il trasporto e la conservazione.

## Protezione dell'ambiente



Non smaltire apparecchi elettrici, caricabatteria e batterie insieme ai rifiuti domestici. Portare il prodotto presso un centro di riciclaggio autorizzato affinché venga raccolto separatamente. Gli apparecchi elettrici devono essere portati presso un centro di riciclaggio ecocompatibile.

## RISOLUZIONE DEI PROBLEMI

IT

PROBLEMA	CAUSA	SOLUZIONE
L'apparecchio non si avvia.	<ul style="list-style-type: none"> <li>Il gruppo batteria non è installato sul decespugliatore.</li> </ul>	<ul style="list-style-type: none"> <li>Installare il gruppo batteria sul decespugliatore.</li> </ul>
	<ul style="list-style-type: none"> <li>Nessun contatto elettrico tra l'apparecchio e la batteria.</li> </ul>	<ul style="list-style-type: none"> <li>Reinserire il gruppo batteria.</li> </ul>
	<ul style="list-style-type: none"> <li>Il gruppo batteria è scarico.</li> </ul>	<ul style="list-style-type: none"> <li>Ricaricare il gruppo batteria.</li> </ul>
	<ul style="list-style-type: none"> <li>La leva di sbloccaggio e l'interruttore a grilletto non sono stati premuti contemporaneamente.</li> </ul>	<ul style="list-style-type: none"> <li>Portare la leva di sbloccaggio in avanti e premere contemporaneamente l'interruttore a grilletto per avviare l'apparecchio.</li> </ul>
L'apparecchio smette di funzionare durante il taglio.	<ul style="list-style-type: none"> <li>Il filo di taglio è troppo spesso.</li> </ul>	<ul style="list-style-type: none"> <li>Utilizzare il filo di taglio in nylon raccomandato con diametro non superiore a 2,7 mm</li> </ul>
	<ul style="list-style-type: none"> <li>Il motore è sovraccarico.</li> </ul>	<ul style="list-style-type: none"> <li>Il motore si riavvierà alla rimozione del carico. Per l'uso continuo, diminuire il carico sull'apparecchio.</li> </ul>
	<ul style="list-style-type: none"> <li>Il gruppo batteria o l'apparecchio sono troppo caldi.</li> </ul>	<ul style="list-style-type: none"> <li>Attendere che la temperatura del gruppo batteria e dell'apparecchio scenda al di sotto di 67°C.</li> </ul>
	<ul style="list-style-type: none"> <li>Il gruppo batteria si è scollegato dall'apparecchio.</li> </ul>	<ul style="list-style-type: none"> <li>Reinstallare il gruppo batteria sull'apparecchio.</li> </ul>
	<ul style="list-style-type: none"> <li>Il gruppo batteria è scarico.</li> </ul>	<ul style="list-style-type: none"> <li>Ricaricare il gruppo batteria.</li> </ul>
Il filo di taglio non si allunga (solo per testa di taglio con filo).	<ul style="list-style-type: none"> <li>L'erba si è avvolta intorno all'albero motore o alla testa di taglio.</li> </ul>	<ul style="list-style-type: none"> <li>Arrestare il decespugliatore, scollegare la batteria e rimuovere l'erba dall'albero motore e dalla testa di taglio.</li> </ul>
	<ul style="list-style-type: none"> <li>La bobina non contiene abbastanza filo.</li> </ul>	<ul style="list-style-type: none"> <li>Rimuovere la batteria e sostituire il filo di taglio. Seguire le istruzioni alla sezione SOSTITUZIONE DEL FILO in questo manuale.</li> </ul>
	<ul style="list-style-type: none"> <li>La testa di taglio è sporca.</li> </ul>	<ul style="list-style-type: none"> <li>Rimuovere la batteria e pulire la copertura inferiore della bobina, la bobina e la copertura superiore.</li> </ul>
	<ul style="list-style-type: none"> <li>Il filo è impigliato nella testa di taglio.</li> </ul>	<ul style="list-style-type: none"> <li>Rimuovere la batteria, rimuovere il filo dalla bobina e riavvolgerlo. Seguire le istruzioni alla sezione SOSTITUZIONE DEL FILO in questo manuale.</li> </ul>
	<ul style="list-style-type: none"> <li>Il filo è troppo corto.</li> </ul>	<ul style="list-style-type: none"> <li>Rimuovere la batteria, quindi tirare i fili e simultaneamente premere e rilasciare la testa di taglio.</li> </ul>
L'erba si avvolge intorno alla testa di taglio e al vano motore.	<ul style="list-style-type: none"> <li>Tagliare l'erba a livello del terreno.</li> </ul>	<ul style="list-style-type: none"> <li>Tagliare l'erba in più passaggi, dalla cima al livello del terreno.</li> </ul>

## **GARANZIA**

### **CONDIZIONI DELLA GARANZIA EGO**

Visitare il sito web [egopowerplus.eu](http://egopowerplus.eu) per consultare le condizioni complete della garanzia EGO.

## LEES ALLE INSTRUCTIES!



**LEES DE GEBRUIKSAANWIJZING**

NL



Veiligheidswaarschuwing



Draag oogbescherming



Draag hoofdbescherming



Draag slipvast schoeisel



Pas op de stuwkracht van het mes



De afstand tussen het gereedschap en de omstanders mag niet minder dan 15 m zijn.



Draaddiameter - De diameter van de nylon snijdraad



Gewaarborgd geluidsvermogensniveau. Geluidsemisatie voor de omgeving in overeenstemming met de richtlijnen van de Europese Unie.



Bluetooth®

$n_0$

Maximum snelheid



Gelijkstroom

kg

Kilogram

mm

Millimeter

## VEILIGHEIDSSYMBOLEN



**WAARSCHUWING:** Het gebruik van gereedschappen kan leiden tot het rondslingeren van (vreemde) objecten die in uw ogen kunnen terechtkomen, wat ernstig oogletsel tot gevolg kan hebben. Wanneer u gereedschap gebruikt, zorg er dan voor dat u altijd een veiligheidsbril (met zijschermen) of een gelaatsscherm draagt. We bevelen aan om een gelaatsscherm over uw bril of standaard veiligheidsbril met zijschermen te gebruiken.



Lees & begrijp de gebruiksaanwijzing



Draag gehoorbescherming



Draag handbescherming



Pas op voor weggeslingerde voorwerpen



Koppel de accu los alvorens onderhoud uit te voeren



Maaibreedte - De max. maaibreedte van de grastrimmer



Gooi elektrisch afval niet via het huishoudelijk afval weg. Breng het naar een geautoriseerd recyclingbedrijf.



Het product voldoet aan de geldende Europese richtlijnen.



GB conformiteit beoordeeld.

IPX5

Bescherming tegen waterstralen

V

Spanning

.../min

Revoluties of reciprocatie per minuut

cm

Centimeter

**OPMERKING:** Het woordmerk en de logo's van Bluetooth® zijn gedeponeerde handelsmerken van Bluetooth SIG, inc. en elk gebruik van dergelijke merken door EGO is onder licentie.



## SPECIFICATIES

Spanning	56 V ---	
$n_0$	Laag: 3500 /min Medium: 4500 /min Hoog: 5200/min	
Snijmechanisme	Aantikkop	
Type snijdraad	2,7 mm gedraaide nylon draad	
Maai breedte	45 cm	
Aanbevolen bedrijfstemperatuur	0°C - 40°C	
Aanbevolen opslagtemperatuur	-20°C - 70°C	
Optimale laadtemperatuur	5°C - 40°C	
Gewicht (zonder accupack)	4,1 kg	
Gemeten geluidsvermogensniveau $L_{WA}$	95 dB(A) K=1,1 dB(A)	
Geluidsdruk niveau bij het oor van de gebruiker $L_{PA}$	82 dB(A) K=3 dB(A)	
Gegarandeerd geluidsvermogensniveau $L_{WA}$ (gemeten volgens 2000/14/EG)	96 dB(A)	
Inschatting van de vibratie $a_{h_i}$ :	Lus greep	1,7 m/s <sup>2</sup> K=1,5 m/s <sup>2</sup>
	Achterste hand-greep	1,2 m/s <sup>2</sup> K=1,5 m/s <sup>2</sup>

- De opgegeven totale vibratiewaarde is gemeten volgens de standaard testmethode en kan worden gebruikt om het gereedschap met ander gereedschap te vergelijken;
- De opgegeven totale vibratiewaarde kan tevens worden gebruikt in een voorafgaande beoordeling op blootstelling.

**OPMERKING:** De trillingsemisatie tijdens het werkelijk gebruik van het gereedschap kan verschillen van het gebruikte gereedschap; Om de gebruiker te beschermen dient de gebruiker tijdens het gebruik handschoenen en gehoorbescherming te dragen.

## VERPAKKING (AFB. A1)

### BESCHRIJVING

#### KEN UW GRASTRIMMER (afb. A1)

1. Snelheidsindicator
  2. Bluetooth® indicator
  3. Knop voor de snelheidsmodus
  4. Accustatus indicator
  5. Achterste handgreep
  6. Draaigoogje
  7. Lus greep
  8. Schouderriem
  9. As
  10. Snijdraad
  11. Ontgrendelingsknop
  12. Trimmerkop (aantikkop)
  13. Mes voor het snijden van de draad
  14. Trimmer beschermkap
  15. Grensring
  16. Ontgrendelingshendel
  17. Drukschakelaar
  18. Accuvrijgaveknop
  19. Vergrendeling
  20. Elektrische contacten
  21. Accu-verwijderknop
  22. Veiligheidsbarrière (alleen voor gebruik met de bosmaaierkop)
  23. Buitenflens (alleen voor gebruik met de bosmaaierkop)
  24. Moer (alleen voor gebruik met de bosmaaierkop)
  25. Inbussleutel
  26. Afdichtbout (2)
  - 27\*. Bosmaaier beschermkap
  - 28\*. Mes met 3 tanden
  - 29\*. Mesbeschermer
- \* APART VERKRIJGBAAR

### MONTAGE

**WAARSCHUWING:** Als er onderdelen beschadigd zijn of ontbreken, gebruik dit product dan niet totdat de

onderdelen zijn vervangen. Gebruik van dit product met beschadigde of ontbrekende onderdelen kan leiden tot ernstig persoonlijk letsel.

**⚠ WAARSCHUWING:** Probeer niet om dit product aan te passen of accessoires te maken die niet voor gebruik met deze grastrimmer zijn aanbevolen. Een dergelijke aanpassing of wijziging is misbruik en kan leiden tot gevaar en een ernstig persoonlijk letsel.

**⚠ WAARSCHUWING:** Om het toevallig starten van het gereedschap, dat ernstig persoonlijk letsel kan veroorzaken, te voorkomen, verwijder altijd de accu uit het gereedschap voordat u onderdelen monteert.

**⚠ WAARSCHUWING:** Als het gereedschap is uitgerust van een bosmaaierkop, moet de veiligheidsbarrière worden gemonteerd.

## DE BESCHERMING MONTEREN (AFB. B1 & B2)

**⚠ WAARSCHUWING:** Draag altijd handschoenen wanneer u de bescherming monteert of vervangt. Let op voor het mes op de bescherming zodat u geen letsel oploopt.

**⚠ WAARSCHUWING:** Gebruik het gereedschap nooit zonder juist gemonteerde bescherming. De bescherming moet zich altijd op het gereedschap bevinden om de gebruiker te beschermen! Als de bescherming is vastgemaakt, mag u nooit pogen de bescherming te verwijderen of aan te passen. Als u een vervanging nodig heeft, dient dit te worden uitgevoerd door een gekwalificeerde onderhoudsmonteur!

**OPMERKING:** Er zijn twee soorten beschermkappen die compatibel zijn met dit gereedschap. Alleen de beschermkap met het symbool   kan worden gebruikt met de trimmerkop en mag NIET worden gebruikt met de bosmaaierkop. Zorg ervoor dat u de juiste beschermkap kiest wanneer u het gereedschap gebruikt.

**OPMERKING:** De beschermkap van de bosmaaier wordt apart verkocht.

Maak de twee bouten los en verwijder ze van de beschermkap (afb. B), breng de bevestigingsgaten op één lijn met de montagegaten en maak vervolgens de beschermkap vast met de twee bouten, samen met de veerringen.

**⚠ WAARSCHUWING:** Zorg ervoor dat de beschermkap volgens afb. B1 & B2 is bevestigd; een andere bevestiging kan groot gevaar veroorzaken!

## DE LUS GREEP MONTEREN EN AANPASSEN

1. Stop de motor en verwijder het accupack uit het gereedschap, indien geïnstalleerd.
2. Maak de vleugelmoer los om de aanpasbare lus greep (afb. C) te verwijderen.

**OPMERKING:** De veiligheidsbarrière moet op de lushandgreep geïnstalleerd worden wanneer het gereedschap is uitgerust met een bosmaaierkop.

C-1	Lus greep	C-4	Snelle ontgrendelingshendel
C-2	Klemblok	C-5	Veiligheidsbarrière (alleen voor gebruik met de bosmaaierkop)
C-3	Vleugelmoer		

3. Duw de lus handgreep op de as tussen de grensring en het waarschuwingslabel (afb. D1).
4. Steek het klemblok in de handvatgleuf (afb. D2).
5. Lijn het verzonken deel in de barrière uit met het uitstekende deel op de lus greep, druk de barrière op de lus greep (afb. D3).
6. Bevestig de snelle ontgrendelingshendel en maak de vleugelmoer vast. Zorg ervoor dat de lus handgreep naar boven is gericht zodat het in richting van de achterste handgreep wijst (afb. D4).
7. Trek de snelle ontgrendelingshendel omhoog om de lus greep naar een comfortabele bedieningspositie te bewegen/draaien (afb. D5).
8. Vouw de snelle ontgrendelingshendel om de lus greep op zijn plaats te houden (afb. D6).

**⚠ WAARSCHUWING:** Gebruik het gereedschap nooit zonder stevig gemonteerde lus greep.

## VERVANG DE TRIMMERKOP DOOR DE BOSMAAIERKOP

1. Verwijder het accupack uit het gereedschap.
2. Draai de trimmerkop om de gleuf in de flens op één lijn te brengen met het vergrendelingsgat voor stang in de tandwielkast en stop vervolgens een stabilisator in het gat (afb. E1).
3. Draai de trimmerkop MET DE KLOK MEE om hem van de motoras te verwijderen (afb. E1, E2).
4. Het mes wordt geleverd met een schede. Voordat u het mes op de bosmaaier monteert, moet de schede van de haak aan de schede worden verwijderd (afb. E3).

**OPMERKING:** Om verwondingen te voorkomen, moet u handschoenen dragen voordat u met het mes met 3 tanden werkt.

5. Monteer de binnenflens en de flensafdekking op hun plaats, als ze van de as zijn verwijderd (afb. E4).
6. Maak het mes vast op de motoras. Zorg dat het oppervlak van het mes vlak is met het oppervlak van het uitstekend deel van de binnenflens. Bevestig de buitenflens en de moer (afb. E5). Draai de moer TEGEN DE KLOK IN met de hand vast.
7. Plaats de tandwielkast tegen een stevig oppervlak voor ondersteuning. Houd met één hand de bosmaaieras vast en met de andere hand een 16 mm dopsluutel (niet meegeleverd) om de moer TEGEN DE KLOK IN vast te draaien (Afb. E6).
8. Verwijder de beschermkap van de trimmer door de twee bouten met sluitringen los te draaien (afb. E7).
9. Monteer de beschermkap van de bosmaaier (niet meegeleverd) met de twee bouten en sluitringen van de trimmer, op dezelfde manier als de beschermkap van de trimmer (afb. E8).

**OPMERKING:** Wanneer het gereedschap is uitgerust met de bosmaaierkop, moet u zorgvuldig de juiste beschermkap kiezen.

## GEBRUIK

**⚠ WAARSCHUWING:** Vertrouwdheid kan leiden tot onvoorzichtigheid. Opgelet, één seconde van onoplettendheid kan ernstig letsel teweegbrengen.

**⚠ WAARSCHUWING:** Draag altijd oogbescherming, samen met gehoorbescherming. Het niet dragen van deze beschermingsuitrusting kan ertoe leiden dat voorwerpen in uw ogen terechtkomen of kan een ander ernstig letsel veroorzaken.

**⚠ WAARSCHUWING:** Gebruik geen opzetstukken of toebehoren die niet door de fabrikant van dit product zijn aanbevolen. Het gebruik van niet aanbevolen opzetstukken of toebehoren kan leiden tot ernstig persoonlijk letsel.

**⚠ WAARSCHUWING:** Om ernstig persoonlijk letsel te voorkomen, haal het accupack uit het gereedschap voor onderhoud, reiniging, het vervangen van accessoires of het verwijderen van materiaal.

## APPLICATIES

Het product kan in de regen worden gebruikt.

U kunt dit product gebruiken voor onderstaand vermelde doeleinden:

**Trimmen:** wordt gebruikt voor het verwijderen van gras en onkruid langs muren, hekken, bomen en perken.

**Snijden:** wordt gebruikt voor het maaien van gras dat moeilijk te bereiken is met een normale grasmaaier.

**OPMERKING:** Het gereedschap mag alleen voor het genoemde doeleinde worden gebruikt. Ieder ander gebruik is in dit geval misbruik.

## DE ACCU INSTALLEREN/VERWIJDEREN

**Gebruik alleen met de in afb. A2 vermelde accupacks en opladers van EGO.**

**OPMERKING:** Wanneer de machine is uitgerust met de bosmaaierkop, is het rugharnas BH1001 vereist voor alle EGO-accu's.

**OPMERKING:** Wanneer de machine is uitgerust met de trimmerkop, is het rugharnas BH1001/5924 vereist voor de accu's BA2800, BA4200, BA2240T, BA2242T, BA2800T, BA3360T, BA4200T, BA5600T, BA6720T.

**Voor de eerste ingebruikname volledig opladen.**

**Voor het installeren (afb. F1)**

Breng de ribbels van de accu in één lijn met de bevestigings sleuven van de accupoort en schuif het accupack totdat het hoorbaar op zijn plek vastklikt.

**Voor het verwijderen (afb. F2)**

Druk op de accuvrijgaveknop waarna het accupack wordt ontgrendeld.

**⚠ WAARSCHUWING:** Houd altijd uw voeten, kinderen of huisdieren die zich in de buurt bevinden in het oog wanneer u op de accuvrijgaveknop drukt. Ernstig letsel kan zich voordoen wanneer het accupack valt. Haal het accupack NOOIT uit wanneer u zich in een hoge positie bevindt.

## DE SCHOUDERBAND MONTEREN EN HET GEREEDSCHAP VASTHOUDEN

Druk de karabijnhaak in om hem te openen en bevestig hem aan het draaigoog (afb. H1).

Voor een veiliger en beter gebruik draagt u de schouderriem over uw schouder zoals weergegeven in afb. H2. Pas de schouderriem aan zodat u een comfortabele werkpositie bereikt. Houd het gereedschap met beide handen vast: Één hand op de achterste handgreep en de andere op de lus greep. De trimmerkop dient evenwijdig met de grond te zijn zodat hij eenvoudig contact maakt met het te maaien materiaal zonder dat de bediener zich moet buigen.

Er bestaan twee mogelijkheden om de riem los te maken. Haal hem direct van de schouder (afb. H3) of druk de haak van de riem en haal hem van het draagorgje dat op de schacht is gefixeerd (afb. H4).

**⚠ WAARSCHUWING:** De schouderriem heeft ook een snelontspanningsmechanisme voor in gevaarlijke situaties. Als er sprake is van een noodgeval, haalt u hem direct van de schouder, ongeacht hoe de riem zit.

**⚠ WAARSCHUWING:** Bij het dragen van de riem mag geen enkele andere wearable het losmaken en verwijderen van de riem hinderen.

**⚠ WAARSCHUWING:** Gebruik geen enkele schouderband of dubbele schouderband tegelijkertijd.

## STARTEN/STOPPEN VAN HET GEREEDSCHAP (afb. J)

### Starten

1. Beweeg de ontgrendelingshendel naar voren en druk vervolgens de schakelaar om te starten.
2. Het veranderen van de druk op de schakelaar heeft een variabele rotatiesnelheid van de snijdraad/mes tot gevolg. Pas de snelheid aan de hand van de taak aan.

**OPMERKING:** De motor start pas als de ontgrendelingshendel naar voren wordt bewogen en tegelijkertijd de snelheidsknop wordt ingedrukt.

### Stoppen

Beweeg het gereedschap weg van het maaigebied en laat de drukschakelaar los om het te stoppen.

**⚠ WAARSCHUWING:** Haal altijd het accupack uit het gereedschap wanneer u een pauze inlast of als u klaar bent met gebruik.

J-1	Ontgrendelingshendel	J-2	Drukschakelaar
-----	----------------------	-----	----------------

## SNELHEIDSMODUS WIJZIGEN (AFB. K)

Het gereedschap heeft drie snelheidsmodi.

Elke keer dat u op de snelheidsmodusshakelaar drukt, verandert de snelheidsmodus.

De snelheidsindicator geeft de actieve snelheidsstatus weer: één lampje voor lage snelheid en twee lampjes voor normale snelheid, drie lampjes voor hoge snelheid. De lage snelheidsmodus zorgt voor een betere controle van het gereedschap en een langere gebruiksduur per acculading.

### OPMERKING:

De snelheidsmodus kan worden ingesteld voordat het gereedschap wordt ingeschakeld OF tijdens het gebruik.

Wanneer het gereedschap na een pauze opnieuw wordt gestart, keert het terug naar de vorige snelheid.

K-1	Snelheidsindicator	K-3	Knop voor de snelheidsmodus
K-2	Bluetooth® indicator	K-4	Accustatus indicator

## ACCUSTATUS INDICATOR EN SNELHEIDSINDICATOR (AFB. K)

De accustatus indicator geeft het laadniveau en de werkstatus van het accupack weer, en de snelheidsindicator geeft de werkstatus van het gereedschap weer, zoals weergegeven in de onderstaande tabel. De accustatus indicator en de snelheidsindicator gaan branden wanneer het gereedschap wordt gestart OF wanneer op de snelheidsmodusknop wordt gedrukt.

Indicatielampjes			Betekenis
<b>Accustatus indicator</b>	Groen brandend		Laadniveau van de accu van 20% tot 100%
	Groen knipperend		Laadniveau van de accu van 10% tot 20%
	Permanent rood brandend		Laadniveau van de accu van minder dan 10%
	Rood knipperend		Het accupack is bijna leeg en moet onmiddellijk worden opgeladen.
	Oranje brandend		Het accupack is oververhit. Koel het accupack en af totdat de temperatuur lager dan 67°C is. Zie " <b>accubeveiliging tegen hoge temperaturen</b> " hieronder
	Rood/groen afwisselend knipperend		Het accupack heeft een elektronicafout. Vervang het accupack of neem contact op met de klantenservice van EGO. Zie " <b>accubeveiliging tegen elektronicafouten</b> " hieronder.
<b>Snelheidsindicator (de afbeelding toont de hoge snelheid)</b>	Groen brandend		Het gereedschap werkt naar behoren.
	Oranje brandend		De machine is oververhit. Koel het gereedschap tot de temperatuur onder de 80°C zakt. Zie " <b>gereedschapsbeveiliging tegen te hoge temperaturen</b> " hieronder.
	Oranje knipperend		Het gereedschap is overbelast. Zie " <b>gereedschapsbeveiliging tegen overbelasting</b> " hieronder.

**NL**

### Accubeveiliging tegen hoge te temperaturen

Als de accutemperatuur tijdens het gebruik de 70°C overschrijdt, schakelt het temperatuurveiligingscircuit het gereedschap onmiddellijk uit om het accupack te beschermen tegen schade door oververhitting. De accustatus indicator brandt ononderbroken oranje. Laat de schakelaar los en wacht tot de oververhitte accu is afgekoeld en de indicator groen wordt, en start het gereedschap vervolgens opnieuw.

### Accubeveiliging tegen elektronicafouten

Wanneer de accubeveiliging tegen elektronicafouten optreedt, knippert de accustatus indicator afwisselend rood/groen en schakelt het gereedschap na 3 seconden uit. Vervang het accupack of neem contact op met de klantenservice van EGO.

### Overbelastingsbeveiliging van het gereedschap

Dit gereedschap heeft een ingebouwde overbelastingsbeveiliging. Wanneer het gereedschap overbelast is, stopt de motor en knippert de snelheidsindicator oranje. Verwijder het accupack uit het gereedschap, bevestig het accupack opnieuw en start het gereedschap opnieuw. Verminder de belasting van het gereedschap, vermijd een te lange of te grote snijlijn of het maaien van zware/houtachtige struiken.

### Gereedschapsbeveiliging tegen te hoge temperaturen

Als de gereedschapstemperatuur tijdens bedrijf de 90°C overschrijdt, zal de temperatuurveiliging het gereedschap onmiddellijk uitschakelen om schade door oververhitting te voorkomen. De snelheidsindicator brandt onafgebroken oranje. Laat de schakelaar los en wacht tot het oververhitte gereedschap is afgekoeld en de snelheidsindicator groen wordt, start het gereedschap dan opnieuw.

## COMMUNICATIETECHNOLOGIE

Voor informatie over ons volledig assortiment van verbonden producten en diensten, waaronder de verbindingsinstructies, scan de QR-code hieronder of ga naar

[www.egopowerplus.eu/connect](http://www.egopowerplus.eu/connect)



NL

## GEBRUIK MET DE TRIMMERKOP

**WAARSCHUWING:** Om ernstig persoonlijk letsel te voorkomen, draag altijd een veiligheidsbril wanneer u dit gereedschap gebruikt. Draag een gezichts- of stofmasker in geval van een stoffige omgeving.

Voor gebruik, verwijder alle mogelijke obstakels uit de te maaien zone. Verwijder voorwerpen zoals stenen, gebroken glas, spijkers, draad of koorden, die weggeslingerd kunnen worden of in het snijelement terecht kunnen komen. Zorg dat er zich geen kinderen, omstanders of huisdieren in de omgeving bevinden. Houd kinderen, omstanders en huisdieren op een afstand van minstens 15 m; er is nog altijd risico op het wegslingeren van voorwerpen richting omstanders. Omstanders worden aangespoord om oogbescherming te dragen. Als iemand in de buurt komt, stop de motor en het snijelement dan onmiddellijk.

### Controleer voor elk gebruik op beschadigde/versleten onderdelen

Controleer de aantikkop, beschermkap en lus greep en vervang de onderdelen die gebarsten, scheef getrokken, gebogen of beschadigd zijn.

Het mes voor het snijden van de draad op de rand van het scherm kan na verloop van tijd bot worden. Het wordt aanbevolen om het mes regelmatig met een vijl te slijpen of door een nieuw mes te vervangen.

### Maak de trimmer na elk gebruik schoon.

**OPGELET:** Belemmeringen in de ventilatieopeningen beletten de aanvoer van lucht in de motorbehuizing. Dit kan oververhitting of schade aan de motor veroorzaken.

- Maak het gereedschap alleen schoon met een vochtige doek en milde zeep. Laat nooit vloeistof in het gereedschap terecht komen; dompel nooit enig onderdeel van het gereedschap onder in een vloeistof.

- Houd de luchtopeningen in de motorbehuizing op elk moment vrij van vuil.

**WAARSCHUWING:** Maak de kunststof onderdelen niet schoon met oplosmiddelen. De meeste kunststoffen kunnen door verschillende soorten van commercieel beschikbare oplosmiddelen schade oplopen. Gebruik een schone doek voor het verwijderen van vuil, stof, olie, smeer, etc.

### Controleer op blokkeringen van de trimmerkop

- Houd de trimmerkop schoon om blokkeringen te voorkomen. Verwijder gemaaid gras, bladeren, vuil en ander opgehoopt vuil voor en na elk gebruik.
- Als er een blokkering optreedt, stopt u de trimmer en verwijderd u de accu. Verwijder vervolgens al het gras dat zich mogelijk rond de motoras of de trimmerkop heeft gewikkeld.

### De lengte van de snijdraad aanpassen (afb. L)

De snijkop stelt de bediener in staat om meer snijdraad vrij te geven zonder de motor te moeten stoppen. Als de snijdraad uitgerafeld of versleten raakt, kan extra draad vrijgegeven worden door de aantikkop tijdens gebruik van de trimmer voorzichtig tegen de grond te tikken.

**OPMERKING:** Het vrijgeven van draad wordt moeilijker als de draad te kort wordt.

**WAARSCHUWING:** Verwijder of pas de draadsnijder niet aan. Door een te lange snijdraad zal de motor oververhitten wat tot ernstig persoonlijk letsel kan leiden.

### De draad vervangen

**OPMERKING:** Gebruik de aanbevolen nylon snijdraad met een diameter van niet meer dan 2,7 mm. Het gebruik van een andere dan de aanbevolen draad kan leiden tot oververhitting of schade aan de grastrimmer.

**WAARSCHUWING:** Gebruik nooit een met metaal versterkte draad, kabel of koord etc. Deze kunnen afbreken en een gevaarlijk projectiel worden.

1. Verwijder het accupack uit de trimmer.
2. Snij 6 m af van de snijdraad en steek de draad in het bevestigingsgat in het oogje (afb. M1). Druk en trek de draad van de andere kant totdat aan beide zijden van de spoel evenveel draad is.
3. Druk, terwijl u de gemonteerde onderste afdekking in de richting van de pijl draait, om de draad op de spoel te draaien totdat ongeveer 15 cm van de draad aan iedere kant uitsteekt (afb. M2).

4. Druk de gemonteerde onderste afdekking naar beneden terwijl u met de hand aan de draden trekt om de draden naar voren te halen en om te kijken of de snijkop goed zit.

### De snijdraad terug plaatsen

Als de snijdraad bij de uitgang breekt of als de snijdraad niet verder loopt of vast zit in de trimmerkop, dient u de volgende stappen uit te voeren:

1. Druk op de ontgrendelingsknoppen op de bovenste afdekking en verwijder de gemonteerde onderste afdekking door deze recht eruit te trekken (afb. N1).
2. Verwijder de snijdraad van de spoel.
3. Terwijl u met één hand de trimmer vasthoudt, gebruikt u de andere hand om de onderste afdekking vast te pakken en de lipjes op de bovenste afdekking uit te lijnen met de sleuven in de onderste afdekking (afb. N2); Druk op de onderste afdekking totdat deze op zijn plaats klikt met een duidelijk klikgeluid.
4. Volg de instructies in “de draad vervangen” om een nieuwe snijdraad te plaatsen.

### Tips voor de beste trimresultaten

- De juiste hoek voor het snijelement is evenwijdig met de grond.
- Overbelast de grastrimmer niet. Laat het uiteinde van de draad het maaiwerk doen (in het bijzonder langs muren). Maaien met meer dan enkel het uiteinde zorgt voor lagere maairesultaten en kan de motor overbelasten.
- De maaihoogte wordt bepaald door de afstand van de snijdraad ten opzichte van het grasoppervlak.
- Gras langer dan 20 cm (8 inch) moet worden gemaaid door in kleine stappen van boven naar beneden te maaien zodat vroegtijdige slijtage van de draad of het slepen van de motor wordt voorkomen.
- Beweeg de trimmer langzaam in en uit de te maaien zone en houd hierbij de positie van de snijkop op de gewenste maaihoogte. Deze beweging kan of een voorwaartse-achterwaartse beweging of een zijwaartse beweging zijn. Het maaien van kortere lengtes leidt tot het beste resultaat.
- Vermijd het trimmen als gras en onkruid nat zijn.
- Omheiningen van draad en palen kunnen tot extra slijtage en breuk van de snijdraad leiden. Muren van stenen en baksteen, stoepranden en hout kunnen tot vroegtijdige slijtage van de snijdraad leiden.
- Blijf uit de buurt van bomen en heesters. Boomschors, houten lijstwerk, gevelbeplating en palen van een omheining kunnen door de snijdraad makkelijk schade oplopen.

### GEBRUIK MET DE BOSMAAIERKOP

**⚠ WAARSCHUWING:** Om wilde begroeiing en struikgewas te maaien, laat u het roterende mes met 3 tanden tot op hoogte van de begroeiing zakken om een hakkend effect te bereiken. Gebruik de bosmaaier als een zeis (naar rechts en links vegen) op grondniveau. Gebruik het snijelement nooit boven uw middel.

**⚠ WAARSCHUWING:** Hoe hoger het snijelement boven de grond is, hoe groter het risico op letsel door zijwaarts weggeslingerd maaisel.

**⚠ WAARSCHUWING:** Gebruik bij het snoeien van jonge stammen of andere houtachtige materialen met een diameter tot 2 cm, de linkerkant van het mes om te voorkomen dat het mes in een bepaalde richting duwt. Probeer geen houtachtig materiaal met een grotere diameter te snijden, aangezien het mes vast kan raken of de bosmaaier naar voren kan trekken. Dit kan leiden tot schade aan het mes of de bosmaaier of verlies van controle over de bosmaaier, met persoonlijk letsel tot gevolg.

**⚠ WAARSCHUWING:** Een verkeerd gebruik van het mes kan tot breuk of andere schade leiden. Weggeslingerde onderdelen kunnen ernstig letsel aan de gebruiker of omstanders veroorzaken. Om het risico op persoonlijk letsel te beperken, neem de volgende voorzorgsmaatregelen:

- Vermijd contact met harde of vaste vreemde voorwerpen zoals stenen, rotsen of stukken metaal.
- Zaag nooit hout of struiken met een stamdiameter van meer dan 2 cm.
- Inspecteer het mes met regelmatige korte tussenpozen op tekenen van beschadiging. Werk niet verder met een beschadigd mes.
- Slijp het mes regelmatig bij (wanneer het merkbaar bot is geworden) en laat het indien nodig uitbalanceren (uitgevoerd door een gekwalificeerde servicemonteur).

### Tips voor het beste maaiwerk van struiken

- Houd de bosmaaier tijdens het gebruik altijd met beide handen aan uw rechterzijde. Gebruik een stevige grip op beide handvatten.
- Houd uw greep en het evenwicht op beide voeten. Ga zo staan dat u niet uit balans wordt gebracht door de terugslagreactie van het snijblad.
- Inspecteer en ontdoe het gebied van verborgen voorwerpen zoals glas, stenen, rotsen, beton, afrasteringsdraad, stukken metaal, etc. die kunnen worden weggeslingerd of verstrikt kunnen raken in het mes.

- Gebruik nooit messen in de buurt van trottoirs, hekken, palen, gebouwen of andere vaste voorwerpen.
- Gebruik een mes nooit nadat het een hard voorwerp heeft geraakt zonder het eerst op beschadigingen te inspecteren. Niet gebruiken als er schade wordt geconstateerd.
- Gebruik de eenheid om van rechts naar links te maaien met een brede veegbeweging van zijkant naar zijkant.
- Gebruik alleen het EGO™ mes. Het gebruik van een mes van een ander merk in combinatie met deze bosmaaier kan leiden tot ernstig persoonlijk letsel.

## ONDERHOUD

**⚠ WAARSCHUWING:** Voor het inspecteren, reinigen of onderhouden van het apparaat dient u de motor te stoppen, te wachten totdat alle bewegende onderdelen tot stilstand zijn gekomen en het accupack te verwijderen. Het negeren van deze instructies kan ernstig persoonlijk letsel of materiële schade tot gevolg hebben.

**⚠ WAARSCHUWING:** Gebruik tijdens reparaties uitsluitend identieke reserve-onderdelen. Het gebruik van andere onderdelen kan gevaar opleveren of schade aan het product veroorzaken. Laat alle reparaties uitvoeren door een vakbekwame reparateur om een continue veiligheid en betrouwbaarheid te waarborgen.

## REINIG HET GEREEDSCHAP

- Maak het apparaat schoon met een vochtige doek en mild schoonmaakmiddel.
- Maak de kunststof behuizing of handgreep niet schoon met een agressief schoonmaakmiddel. Deze kunnen door bepaalde aromatische oliën, zoals pijnboom en citroen, en oplosmiddelen, zoals kerosine, worden beschadigd. Vocht kan risico op elektrische schokken met zich meebrengen. Veeg eventueel vocht weg met een zachte en droge doek.

## DE TANDWIELKASTEN SMEREN

Voor de beste werking en een langere levensduur smeert u de tandwielKASTEN met een speciaal vet (iedere keer ongeveer 4 à 5 ml) na elke 50 bedrijfsuren.

Het speciale vet moet voldoen aan de volgende eisen:

1. Behoort tot DIN51818: NLGI-1 kegel penetratiegraad.

2. Vet op basis van esters.
3. Uitstekende start bij lage temperaturen, EP, mechanische schering, bestendig tegen slijtage en oxidatieve stabiliteitseigenschappen.
4. Gebruikstemperatuur moet tussen -40~180°C liggen.

Verwijder de accu en de verzegelbouten. Smeer de tandwielkasten door het oliegat.

## HET GEREEDSCHAP OPSLAAN

- Verwijder het accupack van het gereedschap wanneer het niet wordt gebruikt.
- Maak het gereedschap grondig schoon voordat u het opbergt.
- Berg het apparaat op in een droge, goed geventileerde en afsluitbare ruimte of op een hoge hoogte en buiten het bereik van kinderen. Berg het gereedschap niet op in de buurt van meststoffen, benzine of andere chemicaliën.
- Gebruik van de messchede op het mes met 3 tanden tijdens transport en opslag.

## Het milieu beschermen



Gooi geen elektrische apparatuur, gebruikte accu's en laders weg via het huishoudelijk afval! Geef dit product af bij een geautoriseerd recyclingbedrijf en zorg dat het apart kan worden ingezameld. Elektrisch gereedschap moet worden geretourneerd voor een milieuvriendelijke recycling.



## PROBLEEMOPLOSSING

PROBLEEM	OORZAAK	OPLOSSING
Start niet	<ul style="list-style-type: none"> <li>■ Het accupack is niet met de grastrimmer verbonden.</li> </ul>	<ul style="list-style-type: none"> <li>■ Verbind het accupack met de grastrimmer.</li> </ul>
	<ul style="list-style-type: none"> <li>■ Er is geen elektrisch contact tussen het gereedschap en de accu.</li> </ul>	<ul style="list-style-type: none"> <li>■ Plaats het accupack opnieuw.</li> </ul>
	<ul style="list-style-type: none"> <li>■ Het accupack is uitgeput.</li> </ul>	<ul style="list-style-type: none"> <li>■ Laad het accupack op.</li> </ul>
	<ul style="list-style-type: none"> <li>■ De ontgrendelingshendel en schakelaar worden niet gelijktijdig ingedrukt.</li> </ul>	<ul style="list-style-type: none"> <li>■ Beweeg de ontgrendelingshendel naar voren en druk vervolgens op de schakelaar om het gereedschap in te schakelen.</li> </ul>
Het gereedschap stopt met werken tijdens het snijden	<ul style="list-style-type: none"> <li>■ Er wordt zware snijdraad gebruikt.</li> </ul>	<ul style="list-style-type: none"> <li>■ Gebruik de geadviseerde nylon snijdraad met een diameter van niet meer dan 2,7 mm.</li> </ul>
	<ul style="list-style-type: none"> <li>■ De motor is overbelast.</li> </ul>	<ul style="list-style-type: none"> <li>■ Het gereedschap herstelt weer zodra de belasting is verdwenen. Voor continu gebruik dient u het vermogen van het gereedschap te verlagen.</li> </ul>
	<ul style="list-style-type: none"> <li>■ Het accupack of het gereedschap is te heet.</li> </ul>	<ul style="list-style-type: none"> <li>■ Laat het accupack of het gereedschap afkoelen totdat de temperatuur minder dan 67°C bedraagt.</li> </ul>
	<ul style="list-style-type: none"> <li>■ Het accupack is niet met het gereedschap verbonden.</li> </ul>	<ul style="list-style-type: none"> <li>■ Installeer het accupack opnieuw op het gereedschap.</li> </ul>
	<ul style="list-style-type: none"> <li>■ Het accupack is uitgeput.</li> </ul>	<ul style="list-style-type: none"> <li>■ Laad het accupack op.</li> </ul>
De snijdraad kan niet worden vrijgegeven (alleen bij gebruik met de trimmerkop)	<ul style="list-style-type: none"> <li>■ Er is gras om de motoras of trimmerkop gewikkeld.</li> </ul>	<ul style="list-style-type: none"> <li>■ Stop de grastrimmer, verwijder de accu en verwijder het gras van de motoras en snijkop.</li> </ul>
	<ul style="list-style-type: none"> <li>■ Er bevindt zich onvoldoende draad in de trimmerkop.</li> </ul>	<ul style="list-style-type: none"> <li>■ Verwijder de accu en vervang de snijdraad volgens de sectie "DE DRAAD VERVANGEN" in deze handleiding.</li> </ul>
	<ul style="list-style-type: none"> <li>■ De snijkop is vuil.</li> </ul>	<ul style="list-style-type: none"> <li>■ Verwijder de accu en maak de onderste afdekking, spoel en bovenste afdekking schoon.</li> </ul>
	<ul style="list-style-type: none"> <li>■ De draad is verstrikt geraakt in de trimmerkop.</li> </ul>	<ul style="list-style-type: none"> <li>■ Verwijder de accu en verwijder de snijdraad van de spoel en wikkel op, volgens de sectie "DE DRAAD VERVANGEN" in deze handleiding.</li> </ul>
	<ul style="list-style-type: none"> <li>■ De draad is te kort.</li> </ul>	<ul style="list-style-type: none"> <li>■ Verwijder de accu en trek aan de draad terwijl de aantikkop afwisselend wordt ingedruwd en losgelaten.</li> </ul>
Gras wordt om de snijkop en motorbehuizing gewikkeld	<ul style="list-style-type: none"> <li>■ Lang gras wordt op grondniveau gemaaid.</li> </ul>	<ul style="list-style-type: none"> <li>■ Snijd het onkruid in verschillende secties van boven naar beneden af.</li> </ul>



## **GARANTIE**

### **EGO-GARANTIEBELEID**

Bezoek alstublieft de website [egopowerplus.eu](http://egopowerplus.eu) voor de volledige voorwaarden van het EGO-garantiebeleid.

**NL**

## LÆS ALLE ANVISNINGER!



### LÆS BRUGERVEJLEDNINGEN



Sikkerhedsadvarsel



Wear Eye Protection



Brug hovedbeskyttelse



Brug skridsikkert fodtøj



Pas på ryk i klingen



Afstanden mellem apparatet og omkringstående skal være mindst 15 meter.



Snordiameter - diameteren af nylontrimmersnoren



Garanteret lydniveau. Støjemission til miljøet opfylder EF-direktivet.



Bluetooth®

$n_0$  Maksimal hastighed

≡ Jævnstrøm (DC)

kg Kg

mm Millimeter

## SIKKERHEDSSYMBOLER

**⚠ ADVARSEL:** Når en maskine bruges, er der altid en risiko for at genstande slynges ind i øjnene, som kan føre til alvorlige øjenskader. Inden maskinen tages i brug, skal du altid tage beskyttelsesbriller eller sikkerhedsbriller på med sideskærm, eller en fuld ansigtsmaske, hvis nødvendigt. Vi anbefaler en Wide Vision Safety Maske til brug over briller eller standard sikkerhedsbriller med sideskærme.



Læs og forstå brugsanvisningen



Brug høreværn



Bær håndbeskyttelse



Pas på kastede genstande



Afbryd batteriet før vedligeholdelse



Klippebredde - kantklipperens maks. klippebredde



Elektriske affaldsprodukter må ikke bortskaffes sammen med husholdningsaffald. Tag det til en godkendt genbrugsplads.



Produktet overholder de gældende europæiske direktiver.



Overensstemmelse i Storbritannien

IPX5 Beskyttelse mod vandstråler

V Spænding

.../min Omdrejninger eller ryk frem og tilbage i minuttet

cm Centimeter

**BEMÆRK:** Bluetooth®-mærket og -logoerne er registrerede varemærker tilhørende Bluetooth SIG, inc. og enhver brug af sådanne mærker af EGO er under licens.

## SPECIFIKATIONER

Spænding	56 V ---	
$n_0$	Lav: 3500/min Medium: 4500/min Høj: 5200/min	
Trimmemekanisme	Fjederhoved	
Type trimmersnor	2,7 mm snoet nylonsnor	
Klippebredde	45 cm	
Anbefalet driftstemperatur	0°C - 40°C	
Anbefalet opbevaringstemperatur	-20°C - 70°C	
Optimal opladningstemperatur	5°C - 40°C	
Vægt (uden batteri)	4,1 kg	
Målt lydeffektniveau $L_{WA}$	95 dB(A) K=1,1 dB(A)	
Lydtryk ved brugerens øre $L_{PA}$	82 dB(A) K=3 dB(A)	
Garanteret lydeffektniveau $L_{WA}$ (målt i henhold til 2000/14 / EF)	96 dB(A)	
Vibrationsværdi $a_{h,v}$ :	Bøjle- håndtag	1,7 m/s <sup>2</sup> K=1,5 m/s <sup>2</sup>
	Bagh- åndtag	1,2 m/s <sup>2</sup> K=1,5 m/s <sup>2</sup>

- Den samlede erklærede vibrationsværdi er målt i overensstemmelse med en standard testmetode, og den kan bruges til at sammenligne en maskine med en anden.
- Den samlede angivne vibrationsværdi kan også bruges ved en foreløbig vurdering af eksponeringen.

**BEMÆRK:** Vibrationsemissionen ved faktisk brug af maskinen kan afvige fra den angivne værdi, hvor maskinen bruges. For at beskytte brugeren, skal brugeren bruge handsker og høreværn i de faktiske brugsforskel.

## PAKKE (FIG. A1)

### BESKRIVELSE

#### KEND DIN KANTKLIPPER (fig. A1)

- Hastighedsindikator
  - Bluetooth®-indikator
  - Knap til hastighedstilstand
  - Batteristatusindikator
  - Bageste håndtag
  - Snørehul til rem
  - Bøjlehåndtag
  - Skulderrem
  - Aksel
  - Trimmersnor
  - Udløsertap
  - Trimmerhoved (stødhoved)
  - Kniv til afskæring af snor
  - Skærm til kantklipper
  - Spærring
  - Låsegreb
  - Tænd/sluk-knap
  - Udløserknap til batteri
  - Lås
  - Elektriske kontakter
  - Batteriudskubning
  - Beskyttelsesbøjle (kun til brug af buskrydderhovedet)
  - Udvendig flange (kun til brug med buskrydderhovedet)
  - Møtrik (kun til brug med buskrydderhovedet)
  - Sekskantnøgle
  - Tætningsbolt (2)
  - \* Buskrydderskærm
  - \* Klinge med 3-tænder
  - \* Skede til klinge
- \* SOLGT SEPARAT

### SAMLING

**⚠ ADVARSEL:** Hvis nogen dele er beskadiget eller mangler, må produktet ikke bruges, før delene er blevet skiftet. Hvis produktet bruges med beskadigede eller manglende dele, kan det føre til alvorlige personskader.

**⚠ ADVARSEL:** Forsøg ikke at ændre dette produkt eller fremstille tilbehør, der ikke anbefales til brug med denne kantklipper. Enhver sådan ændring eller modifikation er misbrug og kan resultere i en farlig situation og føre til eventuel alvorlig personskade.

**⚠ ADVARSEL:** For at forebygge utilsigtet start, der kan forårsage alvorlige personskader, skal batteripakken altid tages ud af maskinen, når delene sættes på.

**⚠ ADVARSEL:** Når buskrydderhovedet sættes på maskinen, skal beskyttelsesbøjlen sættes på.

### MONTERING AF SKÆRMEN (FIG. B1 og B2)

**⚠ ADVARSEL:** Brug altid handsker ved montering eller udskiftning af skærmen. Vær forsigtig med klingens og skærmens, og undgå at skære dig på hånden.

**⚠ ADVARSEL:** NB brug aldrig maskinen uden skærmen solidt på plads. Skærmen skal altid være på værktøjet for at beskytte brugeren! Når skærmen sættes på, må du aldrig prøve at fjerne eller tilpasse den. Hvis den skal skiftes, skal det gøres af en kvalificeret servicetekniker!

**BEMÆRK:** Denne maskine kan bruges med to slags skærme. Kun skærmen med ikonet kan bruges med trimmerhovedet. Dem må IKKE bruges med buskrydderhovedet. Sørg for, at vælge den rigtige skærm, når du bruger maskinen.

**BEMÆRK:** Buskrydderskærmen sælges separat.

Løsn, og fjern de to bolte på skærmen, flugt skærmens monteringshuller med enhedens huller. Sæt derefter skærmen fast på skaffet med de to bolte sammen med to fjederskiver.

**⚠ ADVARSEL:** Sørg for, at skærmen sidder som vist i fig. B1 og B2. Hvis monteringen sættes omvendt på, kan det føre til store skader!

### MONTERING OG JUSTERING AF BØJLEHÅNDET

1. Stop motoren, og fjern batteripakken fra maskinen, hvis den er installeret.
2. Løsn vingemøtrikken for at adskille det justerbare forreste bøjlehåndtag (fig. C).

**BEMÆRK:** Beskyttelsesbøjlen skal sættes på bøjlehåndtaget, hvis maskinen bruges med buskrydderhovedet.

C-1	Bøjlehåndtag	C-4	Låsehåndtag
C-2	Klemmeklods	C-5	Beskyttelsesbøjle (kun ved brug af buskrydderhovedet)
C-3	Vingemøtrik		

3. Tryk bøjlehåndtaget ind på akslen mellem spærringen og advarselmærkatet (fig. D1).
4. Sæt klemmeklods i rillen på håndtaget (fig. D2).
5. Juster den forsænkede del på beskyttelsesbøjlen med den delen, der stikker ud på bøjlehåndtaget. Tryk beskyttelsesbøjlen på bøjlehåndtaget (fig. D3).
6. Monter låsehåndtaget på stangen, og spænd let til med vingemøtrikken. Sørg for at bøjlehåndtaget vender opad og peger mod toppen af baghåndtag (fig. D4).
7. Træk låsehåndtaget op for at flytte/dreje bøjlehåndtaget til en behagelig betjeningsposition (fig. D5).
8. Fold låsehåndtaget sammen, for at spænde bøjlehåndtaget på plads (fig. D6).

**⚠ ADVARSEL:** Brug aldrig maskinen uden bøjlehåndtaget solidt monteret.

### SKIFT TRIMMERHOVEDET MED BUSKRYDDERHOVEDET

1. Fjern batteripakken fra maskinen
2. Drej trimmerhovedet, så rillen i flangen passer med skaft-låsehullet på gearkassen, og sæt en stabilisator i hullet (fig. E1).
3. Drej trimmerhovedet MED URET, for at tage det af motorakslen (fig. E1, E2).
4. Klingens leveres med en skede. Før montering af klingens på buskrydderen skal skeden fjernes fra krogen på skeden (fig. E3).

**BEMÆRK:** For at beskytte mod personskader, skal du bruge handsker før al drift med 3 tands-klingen.

5. Monter den indvendige flange og flangedækslet, hvis de var adskilt fra akslen (fig. E4).
6. Monter kniven på motorakslen, så knivfladen flugter med forhøjningen på den indre flange. Monter den ydre flange og møtrikken (fig. E5). Spænd møtrikken med fingrene MOD URET.

- Placer gearkassen mod en solid overflade til støtte. Hold buskrydderakslen med den ene hånd, og spænd møtrikken MOD URET med en 16 mm topnøgle (medfølger ikke) (Fig. E6).
- Fjern kantklipperens skærm, ved at løsne de to bolte med spændeskiver (fig. E7).
- Monter buskrydderskærmen (medfølger ikke) med de to bolte og spændeskiver fra kantklipperen på samme måde, som skærmen blev sat på kantklipperen (fig. E8).

**BEMÆRK:** Når maskinen er udstyret med buskrydderhovedet, skal du sørge for at vælge den rigtige skærm.

## BETJENING

**⚠ ADVARSEL:** Lad ikke fortrolighed med dette produkt gøre dig skodesløs. Husk på, at det kan føre til alvorlige skader, hvis du ikke er opmærksom i blot et sekund.

**⚠ ADVARSEL:** Bær altid sikkerhedsbriller samt høreværn. Hvis disse ikke bruges, kan du få genstande slynget i øjnene, og der kan også opstå andre alvorlige skader.

**⚠ ADVARSEL:** Anvend ikke tilbehør eller påmonteringer, der ikke anbefales af fabrikanten af dette produkt. Brug af tilbehør eller påmonteringer, der ikke anbefales, kan forårsage alvorlig personskade.

**⚠ ADVARSEL:** For at undgå alvorlig personskade tages batteriet af maskinen før service, rengøring, udskiftning af påmonteringer, eller før der fjernes noget fra apparatet.

## ANVENDELSER

Dette produkt kan bruges i regn.

Du kan bruge dette produkt til de formål, der er nævnt nedenfor:

**Trimning:** anvendes til at fjerne græs og ukrudt op mod vægge, hegn, træer og skel.

**Klipning:** anvendes til at klippe græs, der er svært at nå med en almindelig plæneklipper.

**BEMÆRK:** Maskinen må kun bruges til dens tilsigtede formål. Enhver anden anvendelse anses for at være et tilfælde af misbrug.

## PÅSÆTNING/AFTAGNING AF BATTERIPAKKEN

Produktet må kun bruges med EGO's batteripakker

og opladere, der er anført i fig A2.

**BEMÆRK:** Hvis buskrydderhovedet sættes på maskinen, skal du bruge rygsækkeddet BH1001 til alle af EGOs batteripakker.

**BEMÆRK:** Hvis trimmerhovedet sættes på maskinen, skal du bruge rygsækkeddet BH1001/5924 til batteripakkerne BA2800, BA4200, BA2240T, BA2242T, BA2800T, BA3360T, BA4200T, BA5600T, BA6720T.

Lad batteriet helt op inden første brug.

## PÅSÆTNING (fig. F1)

Sørg for, at batteriribberne passer med monteringsåbningerne i maskinens batterikammer, og tryk på batteripakken, indtil den klikker på plads.

## Aftagning (fig. F2)

Tryk på batteriudløserknappen, hvorefter batteripakken frigøres fra låsen.

**⚠ ADVARSEL:** Vær altid opmærksom på dine fødders placering og på børn eller kæledyr omkring dig, når du trykker på udløserknappen til batteriet. Der kan opstå alvorlig skade, hvis der opstår en fejl på batteriet. Fjern ALDRIG batteriet på et højt sted.

## SÅDAN MONTERES SKULDERREMME OG SÅDAN HOLDES MASKINEN

Tryk karabinhagen ned for at åbne den, og sæt den i øjhullet på remmen (fig. H1).

Maskinen er mere sikker og behagelig at bruge, når den bruges med skulderremmen (fig. H2). Justér skulderremmen, så den giver en behagelig arbejdsstilling. Hold maskinen med begge hænder: Den ene hånd på det bageste håndtag og den anden på bøjlehåndtaget. Trimmerhovedet skal være parallelt med jorden, så det nemt kommer i kontakt med det, der skal skæres, uden at brugeren skal strække sig.

Der er to måder at løsne remmen. Tag den direkte af skulderen (fig. H3), eller tryk på remmens krog, og tag den ud snørehullet på på skaflet (fig. H4).

**⚠ ADVARSEL:** Skulderremmen er også en mekanisme til hurtig frigørelse i farlige situationer. Når der opstår en fare, så tag den straks af skulderen, uanset hvordan remmen er sat på.

**⚠ ADVARSEL:** Når du bruger remmen, må ingen andre bærebar ting forstyrre frigørelsen og fjernelse af remmen.

**⚠ ADVARSEL:** Du må ikke bruge den ene skulderstrop og dobbelt-skulderstroppen på samme tid.

## START/STOP AF MASKINEN (Fig. J)

### Sådan startes produktet

1. Tryk låsehåndtaget fremad, og tryk derefter på tænd/sluk-knappen for at starte.
2. Kantklipperen hastighed styres i henhold til, hvor meget tænd/sluk-knappen trykkes ned. Juster styrken i henhold til opgaven.

**BEMÆRK:** Motoren starter kun, når låsegrebet trykkes fremad og tænd/sluk-knappen samtidig trykkes ned.

### Sådan stoppes produktet

Flyt maskinen væk fra skæreamrådet, og slip tænd/sluk-knappen for at stoppe den.

**ADVARSEL:** Tag altid batteripakken ud af maskinen, hvis du holder en pause og når du er færdig med arbejdet.

J-1	Låsegreb	J-2	Tænd/sluk-knap
-----	----------	-----	----------------

## ÆNDRING AF HASTIGHEDSFUNKTIONEN (fig. K)

Maskinen har tre hastighedstilstande.

Hver gang du trykker på hastighedsknappen, ændres hastigheden.

Hastighedsindikatoren viser den aktive hastighed: Et lys for lav hastighed, to lys for medium hastighed og tre lys for høj hastighed. På den lave hastighed har du bedre kontrol over maskinen, og den kan køre længere på hver opladning.

### BEMÆRK:

Hastigheden kan indstilles, før maskinen tændes OG under drift.

Når maskinen startes igen efter en pause, går hastigheden tilbage til den tidligere hastighed.



K-1	Hastighedsindikator	K-3	Knap til hastighedstilstand
K-2	Bluetooth®-indikator	K-4	Batteristatusindikator

DK

## BATTERISTATUSINDIKATOR OG HASTIGHEDSINDIKATOR (FIG. K)

Batteristatusindikatoren viser batteriets strømniveau og driftsstatus, og hastighedsindikatoren viser maskinens driftsstatus, som vist i skemaet nedenfor. Batteristatusindikatoren og hastighedsindikatoren lyser, når maskinen startes OG når der trykkes på hastighedsknappen.

Indikatorlys		Betydning
Batteristatusindikator	Lyser grøn	Batteristrømmen er på 20 % til 100 %
	Blinker grønt	Batteristrømmen er på 10% til 20%
	Lyser rød	Batteristrømmen er under 10%
	Blinker rødt	Batteriet er ved at løbe tør for strøm og skal straks oplades.
	Lyser orange	Batteripakken er overophedet. Afkøl batteripakken, indtil temperaturen falder til under 67 °C. Se afsnittet »Beskyttelse mod overophedning af batteriet« nedenfor
	Blinker rødt/grønt skiftevis	Elektronik-fejl på batteriet. Skift batteripakken, eller kontakt EGO's kundeservicecenter. Se afsnittet »Beskyttelse mod elektronik-fejl på batteriet« nedenfor.

Indikatorlys		Betydning
Hastighed-sindikator (illustrationen viser den høje hastighed)	Lyser grøn	 Maskinen fungerer korrekt.
	Lyser orange	 Maskinen er overophedet. Afkøl maskinen, indtil temperaturen kommer under 80°C. Se afsnittet »Beskyttelse mod overophedning af maskinen» nedenfor.
	Blinker orange	 Maskinen er overbelastet. Se afsnittet »Beskyttelse mod overbelastning af maskinen» nedenfor.

## Beskyttelse mod overophedning af batteriet

Hvis batteritemperaturen kommer over 70°C under drift, slukker temperaturbeskyttelseskredsløbet straks maskinen, så batteripakken beskyttes mod overophedning. Batteristatusindikatoren lyser orange. Slip tænd/sluk-knappen og vent, indtil det overophedede batteri har kølet ned, og indikatoren bliver grøn. Herefter kan maskinen genstartes.

## Beskyttelse mod elektronik-fejl på batteriet

Hvis en elektronik-fejl opstår på batteripakken, blinker batteristatusindikatoren rødt/grønt, og maskinen slukker efter 3 sekunder. Skift batteripakken, eller kontakt EGO's kundeservicecenter.

## Beskyttelse mod overbelastning af maskinen

Maskinen har en indbygget beskyttelsesfunktion mod overbelastning af kredsløbet. Hvis maskinen overbelastes, stopper motoren og hastighedsindikatoren blinker orange. Tag batteripakken ud af maskinen og sæt den i igen. Start derefter maskinen igen. Reducer belastningen af maskinen. Undgå for lange klippelinjer eller klipning af tunge/træagtige buske.

## Beskyttelse mod overophedning af maskinen

Hvis maskintemperaturen kommer over 90°C under drift, slukker temperaturbeskyttelseskredsløbet straks maskinen, så den beskyttes mod overophedning. Hastighedsindikatoren lyser orange. Slip tænd/sluk-knappen og vent, indtil den overophedede maskine har kølet ned, og hastighedsindikatoren bliver grøn. Herefter kan maskinen genstartes.

## KOMMUNIKATIONSTEKNOLOGI

For yderligere oplysninger og for at se hele udvalget af forbundne produkter og tjenester, herunder forbindelsesvejledninger, skal du scanne QR-koden nedenfor eller gå på

[www.egopowerplus.eu/connect](http://www.egopowerplus.eu/connect)



## BRUG MED TRIMMERHOVEDET

**ADVARSEL:** For at undgå alvorlig personskade bæres altid beskyttelsesbriller eller sikkerhedsbriller, når denne enhed betjenes. Brug en ansigtsmaske eller støvmaske, hvor der er støvet.

Ryd op i området, hvor der skal klippes, før hver brug. Fjern alle genstande, såsom sten, glasskår, søm, tråd, eller linje, der kan slynges eller blive viklet ind i trimmerdelen. Få børn, tilskuere og kæledyr væk fra området. Hold alle børn, omkringstående og kæledyr mindst 15 m væk. Tilskuere kan stadig være i fare for at blive ramt af genstande, der slynges ud. Omkringstående bør opfordres til at bære øjenbeskyttelse. Hvis nogen nærmer sig, så stop straks motoren og trimmerdelen.

## Før hver anvendelse undersøgeres for skader / slidte dele

Se fjederhovedet, skærmen og bøjlehåndtaget efter for skader, og skift de dele, der er revnede, skæve, bøjedede eller beskadigede på nogen måde.

Snorkniven på kanten af skærmen bliver med tiden sløv. Det anbefales regelmæssigt at slibe den med en fil eller udskifte den med en ny kniv.



## Rengør kantklipperen efter hvert brug.

**⚠ FORSIGTIG:** Forhindringer i ventilationsåbningerne forhindrer luften i at komme ind i motorhuset og forårsager overophedning eller beskadigelse af motoren.

- Brug kun mild sæbe og en fugtig klud til at rengøre maskinen. Undgå altid, at væske trænger ind i maskinen. Ingen af maskinens dele må nedsænkes i væske.
- Hold altid lufthuller i motorhuset fri for snavs og skidt.

**⚠ ADVARSEL:** Undgå, at bruge opløsningsmidler til rengøring af plastdele. De fleste plastmaterialer er modtagelige for skader fra forskellige typer af kommercielle opløsningsmidler. Brug rene klude til at fjerne snavs, støv, olie, fedt osv.

## Se, om trimmerhovedet er tilstoppet

- Hold trimmerhovedet rent, så det ikke tilstoppes. Fjern græs, blade, jord og andet ophobet skidt før og efter hver brug.
- Hvis det tilstoppes, skal du stoppe kantklipperen og tage batteriet ud. Fjern derefter alt græs, der har viklet sig rundt om motorakslen eller trimmerhovedet.

## Justering af trimmersnorens længde (fig. L)

Trimmerhovedet giver brugeren mulighed for at frigive mere trimmersnor uden at stoppe motoren. Efterhånden som snoren bliver flosset eller slidt, kan man frigive ekstra snor ved at trykke fjederhovedet let mod jorden, når kantklipperen kører (fig. M).

**BEMÆRK:** Frigivelse af snor bliver vanskeligere, hvis trimmersnoren bliver for kort.

**⚠ ADVARSEL:** Du må ikke fjerne snorkniven eller ændre på den enhed, hvor den sidder. For lang snor vil få motoren til at overophede, og kan føre til alvorlige personskader.

## Udskiftning af snoren

**BEMÆRK:** Brug den anbefalede standard-klippesnor af nylon med en diameter på højst 2,7 mm. Brug af snor med anden diameter kan medføre, at kantklipperen bliver overophedet eller beskadiget.

**⚠ ADVARSEL:** Brug aldrig metalforstærket snor, ståltråd eller reb osv. Disse kan brække af og blive farlige projektiler.

1. Tag batteriet ud af kantklipperen.
2. Skær 6 meter lang klippesnor. Sæt snoren ind i

monteringshullet i øjenhullet (fig. M1). Tryk og træk snoren fra den anden side, indtil der sidder lige meget snor på begge sider af spolen.

3. Tryk, mens du roterer det nederste dæksel i pilens retning, for et vinde snoren op på spolen, indtil der stikker ca. 15 cm snor ud på hver side (fig. M2).
4. Tryk den nedre dækselsamling nedad, mens der trækkes i snorene, for manuelt at trække snoren ud, og så du kan se, om trimmerhovedet er monteret rigtigt.

## Sådan sættes klippesnoren på igen

Hvis klippesnoren springer ved udgangsøjet, eller hvis snoren ikke frigives, når trimmerhovedet trykkes mod jorden, skal du følge trinene nedenfor.

1. Tryk på de to løsetappe på det øverste dæksel, og fjern det nederste dæksel ved at trække den lige ud (fig. N1).
2. Fjern trimmersnoren fra spolen.
3. Hold kantklipperen med den ene hånd. Tag fat i den nederste dækselsamling med den anden hånd og flugt tappene på det øvre dæksel med åbningerne på den nederste dækselsamling (fig. N2). Tryk på den nederste dækselsamling, indtil den klikker på plads med en tydelig kliklyd.
4. Følg vejledningen i afsnittet »Udskiftning af snoren«, når der skal sættes mere klippesnor på.

## Tips til de bedste trimningsresultater

- Den korrekte vinkel for skæreanordning er parallelt med jorden.
- Tving ikke med kantklipperen. Lad selve spidsen af snoren udføre trimningen (særligt langs mure). Hvis der trimmes med mere end spidsen, vil det reducere trimmerens effektivitet og kan overbelaste motoren.
- Trimme højden bestemmes af afstanden mellem trimmersnoren og græsplænenes overflade.
- Græs, der er højere end 20 cm (8 tommer), skal klippes ved at arbejde sig fra toppen og nedad i mindre bidder for at undgå unødigt slitage på snor eller motormodstand.
- Flyt kantklipperen langsomt ind og ud af området, der skal trimmes, og hold trimmerhovedet fast i den ønskede klippehøjde. Denne bevægelse kan enten være bevægelse frem og tilbage eller bevægelse fra side til side. Ved at trimme små bidder ad gangen fås de bedste resultater.
- Undgå trimning, når græs og ukrudt er vådt.
- Tråd og stakitter kan slide ekstra på snoren eller få den til at knække. Sten og mure, kantsten og træ kan slide meget på snoren.

- Undgå træer og buske. Træers bark, træprofiler, beklædning og hegnspæle beskadiges nemt af snoren.

## BRUG MED BUSKRYDDERHOVEDET

**⚠ ADVARSEL:** Når der ryddes vildtvoksende buskads og krat, skal 3-tands klingens sættes ned mod planterne, for at klippe dem i småstykker. Brug buskrydderen som en le (fej fra side til side) i jordhøjde. Brug aldrig klippedelen over hoftehøjde.

**⚠ ADVARSEL:** Jo højere knivdelen er løftet fra jorden, jo større risiko er der for at blive ramt af stumper, der kastes ud til siderne.

**⚠ ADVARSEL:** Når der ryddes unge bevoksninger eller andet træagtigt op til 2 centimeters tykkelse, bruges venstre side af kniven for at undgå ryk i kniven. Forsøg ikke at skære træagtige vækster, der er tykkere, da kniven kan sætte sig fast, eller buskrydderen kan give et kraftigt ryk. Dette kan beskadige kniven eller buskrydderen, eller man kan miste kontrollen over buskrydderen med personskaade til følge.

**⚠ ADVARSEL:** U hensigtsmæssig brug af bladet kan få det til, at revne, at lave skår eller splintre. Dele, der slynges ud, kan medføre alvorlig personskaade på brugeren eller omkringstående. For at reducere risikoen for personskaade, er det vigtigt at tage følgende forholdsregler:

- Undgå kontakt med hårde eller massive genstande som grus, store sten eller metalstykker.
- Skær aldrig i træ eller buske med en diameter på mere end 2 cm.
- Klingens skal regelmæssigt ses efter for tegn på skader. Fortsæt ikke arbejdet med en beskadiget klinge.
- Klingens skal regelmæssigt slibes (når den er blevet mærkbart sløv), og få den afbalanceret, hvis nødvendigt (skal gøres på et kvalificeret værksted).

## Tips til at opnå den bedste klipping med buskrydderen

- Hold altid buskrydderen på din højre side med begge hænder, når den bruges. Hold med et fast greb på begge håndtag.
- Hold fast, og find en god balance på begge fødder. Stil dig, så du ikke mister balancen ved ryk i klingens.
- Undersøg området, og fjern alle skjulte genstande, såsom glas, beton, kabler, træ, metal mv., som kan slynges af eller vikles ind i klingens.
- Brug aldrig klingens i nærheden af fortove, hegn, stolper, bygninger eller andre faste genstande.

- En klinge, der har ramt en hård genstand, må ikke bruges, før den er blevet set efter for skader. Produktet må ikke bruges, hvis det beskadiges.
- Brug produktet til at klippe fra højre til venstre i en bred fejende bevægelse fra side til side.
- Brug kun EGO™ klingens. Hvis klingens fra andre mærker bruges med denne buskrydder, kan det føre til alvorlige personskaader.

## VEDLIGEHOLDELSE

**⚠ ADVARSEL:** Før eftersyn, rengøring eller service på enheden standses motoren. Vent til alle bevægelige dele er standset, og fjern batteripakken. Efterkommes disse anvisninger ikke, kan det medføre alvorlig personskaade eller materielle skader.

**⚠ ADVARSEL:** Ved service må der kun bruges originale reservedele. Brug af andre reservedele kan medføre fare eller forårsage skader på produktet. For at sikre sikkerhed og pålidelighed, bør alle reparationer udføres af en kvalificeret servicetekniker.

## RENGØR MASKINEN

Rengør apparatet med en fugtig klud med et mildt rengøringsmiddel.

Brug ikke stærke rengøringsmidler på plastkabinettet eller -håndtaget. De kan tage skade af visse aromatiske olier, såsom fyr og citron, og opløsningsmidler såsom petroleum. Fugt kan også give elektrisk stød. Tør al fugt af med en blød tør klud.

## SMØRING AF GEARKASSEN

- For optimal drift og længere levetid, skal du smøre gearkassen med en særlig slags fedt (4-5 ml hver gang) efter hver 50 timers brug.
- Det særlige fedt, skal opfylde følgende krav.
  1. Tilhører DIN51818: NLGI-1-kegle indtrængningsgrad.
  2. Esterbaseret fedt.
  3. Fremragende start i lave temperaturer, EP, mekanisk forskydning, slidstærk og oxidative stabilitetsegenskaber.
  4. Driftstemperaturen skal være inden for -40 ~ 180 °C.

Fjern batteriet og tætningsboltene. Smøring af gearkassen gennem oliehuset.

## OPBEVARING AF MASKINEN

- Fjern batteripakken fra maskinen, når den ikke er i brug.

- Rengør maskinen grundigt før opbevaring.
- Opbevar apparatet på et tørt og godt ventileret sted, der er låst og utilgængeligt for børn. Opbevar ikke maskinen på eller i nærheden af gødning, benzin eller andre kemikalier.
- Sæt skeden på 3-tands klingen under transport og opbevaring.

### Beskyttelse af miljøet



Elektrisk udstyr, batterioplader og batterier må ikke smides ud sammen med almindelig husholdningsaffald! Tag dette produkt til en autoriseret genbrugsplads, og sørg for at det sendes til genbrug. Elektriske maskiner skal bortskaffes på en genbrugsplads.

## FEJLFINDING

DK

PROBLEM	ÅRSAG	LØSNING
Apparatet starter ikke	<ul style="list-style-type: none"> <li>■ Batteripakken er ikke sat i kantklipperen.</li> </ul>	<ul style="list-style-type: none"> <li>■ Sæt batteripakken i kantklipperen.</li> </ul>
	<ul style="list-style-type: none"> <li>■ Ingen elektrisk kontakt mellem maskinen og batteriet.</li> </ul>	<ul style="list-style-type: none"> <li>■ Tag batteripakken ud og sæt den i igen.</li> </ul>
	<ul style="list-style-type: none"> <li>■ Batteriet er afladet.</li> </ul>	<ul style="list-style-type: none"> <li>■ Oplad batteripakken.</li> </ul>
	<ul style="list-style-type: none"> <li>■ Låsehåndtag og tænd/sluk-knappen trykkes ikke ned på samme tid.</li> </ul>	<ul style="list-style-type: none"> <li>■ Flyt låsehåndtaget fremad, og tryk derefter på tænd/sluk-knappen, for at tænde for maskinen.</li> </ul>
Maskinen holder op med at køre under klipningen	<ul style="list-style-type: none"> <li>■ Klippesnoren, der bruges, er for tyk.</li> </ul>	<ul style="list-style-type: none"> <li>■ Brug standard trimmersnor af nylon med en diameter på højst 2,7 mm.</li> </ul>
	<ul style="list-style-type: none"> <li>■ Motoren er overbelastet.</li> </ul>	<ul style="list-style-type: none"> <li>■ Apparatet vil køre normalt igen, når det ikke længere er belastet. Formindsk belastningen på maskinen, når der arbejdes igen.</li> </ul>
	<ul style="list-style-type: none"> <li>■ Batteripakken eller maskinen er for varm.</li> </ul>	<ul style="list-style-type: none"> <li>■ Lad batteripakken eller maskinen køle ned, indtil temperaturen kommer under 67°C.</li> </ul>
	<ul style="list-style-type: none"> <li>■ Batteripakken er taget af maskinen.</li> </ul>	<ul style="list-style-type: none"> <li>■ Geninstaller batteriet i maskinen.</li> </ul>
	<ul style="list-style-type: none"> <li>■ Batteriet er afladet.</li> </ul>	<ul style="list-style-type: none"> <li>■ Oplad batteripakken.</li> </ul>
Klippesnoren kan ikke frigøres (kun ved brug med trimmerhoved)	<ul style="list-style-type: none"> <li>■ Motoraksel eller trimmerhovedet er omviklet med græs.</li> </ul>	<ul style="list-style-type: none"> <li>■ Stop kantklipperen, fjern batteriet og fjern græs fra motorakslen og trimmerhovedet.</li> </ul>
	<ul style="list-style-type: none"> <li>■ Der er ikke nok snor i trimmerhovedet.</li> </ul>	<ul style="list-style-type: none"> <li>■ Fjern batteriet, og udskift snoren; se afsnittet "UDSKIFTNING AF SNOREN" i denne vejledning.</li> </ul>
	<ul style="list-style-type: none"> <li>■ Trimmerhovedet er snavset.</li> </ul>	<ul style="list-style-type: none"> <li>■ Fjern batteriet, og rens det nedre dæksel, spole og øvre dæksel.</li> </ul>
	<ul style="list-style-type: none"> <li>■ Snoren er viklet ind i trimmerhovedet.</li> </ul>	<ul style="list-style-type: none"> <li>■ Fjern batteriet, fjern snoren fra spolen og spol den på igen; se afsnittet "UDSKIFTNING AF SNOREN" i denne vejledning.</li> </ul>
	<ul style="list-style-type: none"> <li>■ Snoren er for kort.</li> </ul>	<ul style="list-style-type: none"> <li>■ Tag batteriet ud og træk i snorene, mens trimmerhovedet skiftevis trykkes ned og slippes.</li> </ul>
Der er græs omkring trimmerhovedet og motorhuset	<ul style="list-style-type: none"> <li>■ Trimning af højt græs i jordhøjde.</li> </ul>	<ul style="list-style-type: none"> <li>■ Klip ukrudt i flere sektioner fra toppen og ned til jordniveau.</li> </ul>

## GARANTI

### EGO GARANTI POLITIK

Besøg venligst hjemmesiden [egopowerplus.eu](http://egopowerplus.eu) for fuldstændige vilkår og betingelser for EGO's garantipolitik.

## LÄS IGENOM ALLA INSTRUKTIONER!



### LÄS IGENOM BRUKSANVISNINGEN



Säkerhetslarm



Använd ögonskydd



Använd skyddshjälm



Bär halksäkra skor



Var försiktig med bladets kastbenägenhet



Avståndet mellan maskinen och åskådare måste vara minst 15 meter.



Tråddiameter - Diametern för trimmertråden av nylon



Garanterad ljudeffektnivå. Bulleremissioner för omgivningen enligt EU-direktivet.



Bluetooth®

$n_0$

Maxhastighet



Likström

kg

Kilogram

mm

Millimeter

## SÄKERHETSSYMBOLER

**⚠ VARNING:** Användning av något elverktyg kan resultera i att främmande föremål kastas in i dina ögon vilket kan resultera i allvarliga ögonskador. Innan elverktyget börjar användas skall alltid skyddsglasögon eller skyddsglasögon med sidoskydd och full ansiktsskydd användas när så behövs. Vi rekommenderar att en ansiktsmask med brett synfält används ovanpå glasögonen eller standard skyddsglasögon med sidoskydd.



Läs och förstå bruksanvisningen



Använd hörselskydd



Använd handskydd



Akta dig för ivägslungade objekt



Koppla ifrån batteriet innan underhåll utförs



Trimmerbredd - Max. trimmerbredd för trädtrimmern



Förbrukade elektriska produkter får inte kastas i hushållssoporna. Lämna in dem till en auktoriserad återvinningsstation.



Produkten överensstämmer med tillämpliga europeiska direktiv.



Brittisk överensstämmelse bedömd

IPX5

Skydd mot vattenstrålar

V

Spänning

.../min

Varv eller fram- och tillbakagång per minut

cm

Centimeter

**NOTERA:** Ordmärket Bluetooth® och logotyperna är registrerade varumärken som ägs av Bluetooth SIG, inc. och all användning av sådana märken av EGO under licens.

## SPECIFIKATIONER

Spänning	56 V ---	
$n_0$	Låg: 3500 /min Medium: 4500/min Hög: 5200 /min	
Trimmermekanism	Stöthuvud	
Trimmerträdens typ	2,7 mm tvinnad nylontråd	
Klippbredd	45 cm	
Rekommenderad drifttemperatur	0°C - 40°C	
Rekommenderad förvaringstemperatur	-20°C - 70°C	
Optimal laddningstemperatur	5°C - 40°C	
Vikt (utan batteripaket)	4,1 kg	
Uppmätt ljudeffektnivå $L_{WA}$	95 dB(A) K=1,1 dB(A)	
Ljudtrycksnivå vid operatörens öra $L_{PA}$	82 dB(A) K=3 dB(A)	
Garanterad ljudtrycksnivå $L_{WA}$ (uppmätt enligt 2000/14/EG)	96 dB(A)	
Värdering av vibration $a_{h,v}$ :	Ögglehandtag	1,7 m/s <sup>2</sup> K=1,5 m/s <sup>2</sup>
	Bakre handtag	1,2 m/s <sup>2</sup> K=1,5 m/s <sup>2</sup>

- Det deklarerade totala vibrationsvärdet har uppmätts i enlighet med en standardtestmetod och kan användas för att jämföra ett verktyg med ett annat.
- Det deklarerade totala vibrationsvärdet kan också användas i en preliminär utvärdering av exponeringen.

**UPPMÄRKSAMMA:** Vibrationsutstrålningen under verklig användning av elverktyg kan skilja sig från det deklarerade värdet i vilken verktyget används. För att skydda användaren skall skyddshandskar och hörselskydd användas under faktiska användningsförhållandet.

## PAKET (BILD A1)

### BESKRIVNING

#### LÄRA KÄNNA DIN TRÅDTRIMMER (bild A1)

- Hastighetsindikator
  - Bluetooth®- indikator
  - Knapp för hastighetsläge
  - Indikator för batteristatus
  - Bakre handtag
  - Bärögla
  - Ögglehandtag
  - Axelrem
  - Axel
  - Trimmertråd
  - Låsflik
  - Trimmerhuvud (stöthuvud)
  - Trådkapningsblad för trådkapning
  - Trådtrimmerskydd
  - Tröskelring
  - Startspärr
  - Avtryckare
  - Batterilåsknapp
  - Spärrhake
  - Elektriska kontakter
  - Batteriumatning
  - Skyddsstång (endast för användning med röjsågens huvud)
  - Yttre fiäns (endast för användning med röjsåghuvud)
  - Mutter (endast för användning med röjsåghuvud)
  - Insexnyckel
  - Tätningbult (2)
  - 27\*. Axel för röjsåg
  - 28\*. Röjsågsblad med 3 tänder
  - 29\*. Bladslida
- \* SÄLJS SEPARAT

### MONTERING

**⚠ VARNING:** Om några delar är skadade eller saknas, använd inte denna produkt förrän delarna har bytts ut. Användning av denna produkt med skadade eller saknade delar kan leda till allvarliga personskador.

**⚠ VARNING:** Försök inte att modifiera denna produkt eller skapa tillbehör som inte rekommenderas för användning med denna trädtrimmer. Alla sådana ändringar eller modifieringar är missbruk och kan resultera i allvarliga situationer som kan leda till allvarliga personskador.

**⚠ VARNING:** För att förhindra oavsiktlig start som kan orsaka allvarliga personskador skall alltid batteripaketet tas bort från verktyget innan delar monteras.

**⚠ VARNING:** När verktyget är utrustat med röjsågens huvud måste skyddsstängningen monteras.

### MONTERA SKYDDET (bild B1 och B2)

**⚠ VARNING:** Använd alltid handskar vid montering eller utbyte av skyddet. Var försiktig med röjsågsbladet på skyddet och skydda din hand.

**⚠ VARNING:** Använd aldrig maskinen utan att skyddet är korrekt på plats. Skyddet måste alltid vara monterat på verktyget för att skydda användaren! När skyddet är fastsatt, försök aldrig att ta bort eller justera det, om utbyte krävs måste det utföras av en kvalificerad servicetekniker!

**UPPMÄRKSAMMA:** Det finns två typer av skydd som är kompatibla med denna maskin. Endast skyddet med ikon kan användas med trädtrimmerhuvud och får INTE användas med röjsågshuvud. Var noga med att välja rätt skydd när du använder maskinen.

**UPPMÄRKSAMMA:** Röjsågsskyddet säljs separat.

Lossa och ta bort de två skruvarna från skyddet, rikta in skyddets monteringshål mot monteringshålen och lås sedan skyddet på axelbasen med de två skruvarna tillsammans med två fjäderbrickor.

**⚠ VARNING:** Se till att skyddet är korrekt fastsatt enligt bild B1 och B2, en omvänd fastsättning är mycket farligt!

### MONTERING OCH JUSTERING AV LOOP-HANDTAGET

1. Stoppa motorn och ta bort batteripaketet från maskinen, om det är installerat.
2. Lossa på vingmuttern för att separera det justerbara loop-handtaget (bild C).

**UPPMÄRKSAMMA:** Säkerhetsbarriärstängningen måste installeras på öglehandtaget när maskinen är utrustad med röjsågshuvud.

C-1	Loop-handtag	C-4	Snabbblåsspak
C-2	Klämblock	C-5	Skyddsstäng (endast för användning med röjsågens huvud)
C-3	Vingmutter		

3. Skjut öglehandtaget på axeln mellan tröskelringen och varningsetiketten (bild D1).
4. Sätt in fästblocket i handtagsöppningen (bild D2).
5. Rikta in den försänkta delen i barriärstängningen med den utskjutande delen på öglehandtaget, tryck bomstängningen på öglehandtaget (bild D3).
6. Montera snabbkopplingsspaken och dra åt vingmuttern. Se till att det främre handtaget är riktat uppåt och pekar mot den övre delen på det bakre handtaget (bild D4).
7. Dra snabbkopplingsspaken uppåt för att flytta/rotera öglehandtaget till ett bekvämt arbetsläge (bild D5).
8. Vik snabbkopplingsspaken för att säkra öglehandtaget på plats (bild D6).

**⚠ VARNING:** Använd aldrig maskinen utan att loop-handtaget är korrekt på plats.

### BYT TRIMMARHUVUDET MOT RÖJSÅGSHUVUDET

1. Ta bort batteripaketet från maskinen
2. Vrid trimmerhuvudet för att rikta in skåran i flänsen med låsningshålet för axeln i växelhuset och för in en stabilisator i hålet (bild E1).
3. Vrid trimmerhuvudet MEDURS för att ta bort det från motoraxeln (bild E1, E2).
4. Röjsågsbladet levereras med en slida. Innan du monterar röjsågsbladet på röjsågen bör slidan tas bort genom att ta bort vajerklammern från slidans ögla (bild E3).

**UPPMÄRKSAMMA:** För att skydda dig mot personskador måste du använda handskar före hantering av det tretandade bladet.

5. Montera den inre flänsen och flänskåpan på sin plats, om de hade separerat från axeln (bild E4).
6. Montera röjsågsbladet på motoraxeln, säkerställ att röjsågsbladets yta är i jämnhöjd med ytan på den inre flänsens utbuktning. Montera den yttre flänsen och muttern (bild E5). Dra åt muttern MOTURS för hand.

- Placera växelhuset mot en fast yta för stöd. Håll i röjsågens axel med ena handen och ta tag i en 16 mm hylsnyckel (ingår ej) för att dra åt muttern MOTURS (BILD E6).
- Ta bort trådtrimmerskyddet genom att lossa de två bultarna med brickor (bild E7).
- Montera röjsågsskyddet (ingår ej) med de två bultarna och brickorna från trådtrimmern, på samma sätt som trådtrimmerskyddet (bild E8).

**UPPMÄRKSAMMA:** När maskinen är utrustad med röjsågshuvudet, var noga med att välja rätt skydd.

## DRIFT

SE

**⚠ VARNING:** Bli inte vårdslös bara för att du är bekant med denna produkt. Kom ihåg att oaktsamhet under en bråkdel av en sekund är tillräcklig för att orsaka allvarliga skador.

**⚠ VARNING:** Använd alltid skyddsglasögon, tillsammans med hörselskydd. Om inte så görs kan det resultera i att föremål kastas in i ögonen och andra möjliga allvarliga skador.

**⚠ VARNING:** Använd inga andra tillsatser eller tillbehör än de som rekommenderas av tillverkaren av denna produkt. Användning av tillbehör eller tillsatser som inte rekommenderas kan resultera i allvarlig personskada.

**⚠ VARNING:** För att förhindra allvarliga personskador, ta ut batteripaketet före service, rengöring, ändring av tillbehör eller borttagning av material från enheten.

## TILLÄMPNINGAR

Produkten kan användas i regn.

Du kan använda denna produkt för de tillämpningar som listas nedan:

**Trimning:** används för att ta bort gräs och ogräs mot väggar, staket, träd och kanter.

**Klippning:** Används för att klippa gräs som är svårt att komma åt med en vanlig gräsklippare.

**UPPMÄRKSAMMA:** Maskinen får enbart användas för det föreskrivna ändamålet. All annan användning betraktas som missbruk.

## FÄST/TA LOSS BATTERIPAKETET

Använd endast med EGOs batteripaket och laddare som listas i bild A2.

**NOTERA:** När maskinen är utrustad med bortsklippshuvudet krävs ryggsäckslänken BH1001 för alla EGOs batteripaket.

**NOTERA:** När maskinen är utrustad med trimmerhuvudet krävs ryggsäckslänken BH1001/5924 för batteripaketen BA2800, BA4200, BA2240T, BA2242T, BA2800T, BA3360T, BA4200T, BA5600T, BA6720T.

## Ladda fullt innan första användning.

### Fästa (bild F1)

Rikta in batteriribborna med monteringshålen i maskinens batteriport och skjut batteripaketet tills det snäpper på plats.

### Ta loss (bild F2)

Tryck på batterilåsknappen och batteripaketet lossnar från spärren.

**⚠ VARNING:** Var alltid uppmärksam vart du har dina fötter, barn eller husdjur när du trycker in frigöringsknappen för batteriet. Allvarliga personskador kan inträffa om batteripaketet tappas. Ta ALDRIG ut batteripaketet när du är på en hög plats.

## MONTERING AV AXLERREMMEN OCH HÅLLNING AV MASKINEN

Tryck ned karbinhaken för att öppna den och fäst den på bäröglan (bild H1).

För en säkrare och bättre användning, använd axelremmen över din axel såsom bild H2. Justera axelremmen för ett bekvämt arbetsläge. Håll maskinen med båda händerna: En hand på det bakre handtaget och den andra handen på öglehandtaget. Trimmerhuvudet bör vara parallellt med marken så att den enkelt får kontakt med materialet som ska trimmas utan att användaren behöver böja sig framåt.

Du kan lossa remmen på två sätt. Ta bort den direkt från din axel (bild H) eller tryck på haken på remmen och ta isär den från bäröglan på axeln (bild H4).

**⚠ VARNING:** Axelremmen är även en snabb frigöringsmekanism vid en farlig situation. När ett nödläge inträffar, ta omedelbart av den från axeln oavsett vilket läge som remmen är i.

**⚠ VARNING:** När du bär remmen får ingen annan bärbar enhet störa frigöringen och borttagningen av remmen.



**⚠ VARNING:** Du bör inte använda en enkel axelrem och dubbel axelrem samtidigt med rygsäcksbatteriet.

## STARTA/STOPPA GRÄSKLIPPAREN (bild J)

### Starta

1. Flytta låsspaken framåt och tryck sedan på avtryckaren för att starta.
2. När avtryckaren trycks ner olika hårt resulterar det i variabel rotationshastighet för trimmerenheten. Ställ in hastigheten så den passar uppgiften.

**UPPMÄRKSAMMA:** Motorn startar endast när spärrspaken flyttas framåt och den variabla hastighetsutlösaren trycks ned samtidigt.

### Stoppa

Flytta bort maskinen från trimmerområdet och släpp avtryckaren för att stoppa den.

**⚠ VARNING:** Ta alltid bort batteripaketet från maskinen vid arbetsavbrott och efter avslutat arbete.

J-1	Startspärr	J-2	Avtryckare
-----	------------	-----	------------

## Ändring av hastighetsläge (bild K)

Maskinen har tre hastighetslägen.

Varje gång du trycker på omkopplaren för hastighetsläge ändras hastighetsläget.

Hastighetsindikatorn visar aktiv hastighetsstatus: ett ljus för låg hastighet och två lampor för hög hastighet. Låghastighetsområdet ger bättre kontroll över trimmern och längre drifttid per laddning.

### UPPMÄRKSAMMA:

Hastighetsläget kan ställas in innan maskinen slås på ELLER under drift.

När maskinen startas om efter en paus återgår hastighetsläget till föregående hastighet.



K-1	Hastighetsindikator	K-3	Knapp för hastighetsläge
K-2	Bluetooth®- indikator	K-4	Indikator för batteristatus

SE

## BATTERI-STATUSINDIKATOR OCH HASTIGHETSINDIKATOR (bild K)

Batteristatusindikatorn visar laddningsnivån och arbetsstatusen för batteripaketet, och hastighetsindikatorn visar maskinens arbetsstatus enligt tabellen nedan. Batteristatusindikatorn och hastighetsindikatorn tänds när maskinen startas ELLER knappen för hastighetsläge trycks ned.

	Indikatorlampa		Innebörd
<b>Batteristatusindikator</b>	Fast grön		Batteriladdningsnivå på 20 % till 100 %
	Blinkar grönt		Batteriladdningsnivå på 10 % till 20 %
	Fast röd		Batteriladdningsnivå på mindre än 10 %
	Blinkar rött		Batteripaketet är nästan helt slut och måste laddas omedelbart.
	Fast orange		Batteripaketet är överhettat. Låt batteripaketet svalna tills dess temperatur sjunker under 67°C. Se "Skydd hög batteritemperatur" nedan
	Blinkar växelvis röd/grön		Batteripaketets elektronikfel. Byt ut batteripaketet eller kontakta EGO kundtjänst. Se "Batterielektronikfelydd" nedan.

Indikatorlampa		Innebörd	
<b>Hastighe- tsindikator (bilden visar den höga hastigheten)</b>	Fast grön		Maskinen fungerar som den ska.
	Fast orange		Maskinen är överhettad. Kyl maskinen tills temperaturen sjunker under 80°C. Se "Maskinskydd vid hög temperatur" nedan.
	Blinkar orange		Maskinen är överbelastad. Se "Maskinöverbelastningsskydd" nedan.

## Skydd hög batteritemperatur

SE

Om batteritemperaturen överstiger 70°C under drift, kommer temperaturskyddskretsen omedelbart att stänga av maskinen för att skydda batteripaketet från överhettningsskador. Batteristatusindikatorn lyser orange. Släpp avtryckaren och vänta tills det överhettade batteriet svalnat och indikatorn blir grön, starta sedan om maskinen.

## Batterielektronikfelydd

När batteripaketets elektronikfel inträffar blinkar batteristatusindikatorn växelvis rött/grönt och maskinen stängs av efter 3 sekunder. Byt ut batteripaketet eller kontakta EGO kundtjänst.

## Maskinöverbelastningsskydd

Din gräsklippare har ett inbyggt kretsstydd mot överbelastning. När maskinen är överbelastad stannar motorn och hastighetsindikatorn blinkar orange. Ta bort batteripaketet från maskinen, sätt sedan tillbaka batteripaketet och starta om maskinen. Minska belastningen på maskinen, undvik för lång eller överdimensionerad klipplina eller klipp på de tunga/vedartade buskarna.

## Skydd hög maskintemperatur

Om maskinens temperatur överstiger 90 °C under drift, kommer temperaturskyddskretsen omedelbart att stänga av maskinen från överhettningsskador. Hastighetsindikatorn lyser orange. Släpp avtryckaren och vänta tills den överhettade maskinen svalnat och hastighetsindikatorn blir grön, starta sedan om maskinen.

## KOMMUNIKATIONSTEKNOLOGI

För information eller vårt kompletta utbud av anslutna produkter och tjänster, inklusive anslutningsinstruktioner, skanna QR-koden nedan eller besök

[www.egopowerplus.eu/connect](http://www.egopowerplus.eu/connect).



## ANVÄNDNING MED TRÅDTRIMMERHUVUD

**⚠ VARNING:** För att undvika allvariga personskador, använd alltid ögonskydd eller skyddsglasögon vid användning av denna enhet. Använd en ansikts- eller dammask på dammiga platser.

Rensa området som ska trimmas före varje användning. Ta bort alla objekt som t.ex. stenar, krossat glas, spikar, trådar eller ledningar som kan slungas ut eller trasslas in i trimmerenheten. Se till att inga barn, åskådare eller husdjur är inom området. Håll alla barn, åskådare och husdjur minst 15 meter bort. Det kan fortfarande finnas en risk att föremål slungas mot åskådare. Uppmana åskådare att använda skyddsglasögon. Om någon närmar sig dig, stoppa omedelbart motorn och trimmerenheten.

## Kontrollera efter skadade/slitna delar före varje användning.

Kontrollera tråd huvudet, skyddet och loop-handtaget och byt ut delar som är spruckna, skeva, böjda eller skadade på något sätt.

Trådsjärbladet på kanten kan bli slött med tiden. Det rekommenderas att vässa det regelbundet med en fil eller byta ut det mot ett nytt skärblad.

## Rengör trimmern efter varje användning.

**⚠ FÖRSIKTIGHET:** Om ventilerna blockeras förhindras luften från att flöda in i motorhöljet, vilket kan resultera i överhettning eller skada på motorn.

- Använd endast mild tvål och en fuktad trasa för att rengöra verktyget. Låt aldrig någon vätska komma in i maskinen; doppa aldrig ned någon del av maskinen i en vätska.
- Håll alltid luftventilerna på motorhöljet fria från skräp.

**⚠ WARNING:** Använd inte lösningsmedel när du rengör plastdelarna. De flesta plaster är känsliga för skador från olika typer av kommersiella lösningsmedel. Använd rena trasor för att ta bort smuts, damm, olja, fett osv.

## Kontrollera om trimmerhuvudet är blockerat

- För att förhindra blockering, håll trimmerhuvudet rent. Ta bort gräsklipp, löv, smuts och allt annat skräp före och efter varje användning.
- När en blockering inträffar, stoppa trådtrimmern och ta bort batteriet, ta sedan bort allt gräs som kan ha lindats runt motoraxeln eller trimmerhuvudet.

## Justera trimmertrådens längd (bild L)

Trimmerhuvudet låter operatören dra ut mer trimmertråd utan att motorn behöver stoppas. När tråden blir fransk eller sliten kan mer tråd frigöras genom att knacka trimmerhuvudet lätt mot marken när trimmern är igång (bild M).

**UPPMÄRKSAMMA:** Tråden blir svårare att mata ut i takt med att trimmertråden blir kortare.

**⚠ WARNING:** Ta inte bort eller modifiera skärbladet för tråden. En för lång tråd får motorn att överhettas och kan resultera i allvarliga personskador.

## Byta ut tråden

**UPPMÄRKSAMMA:** Använd alltid rekommenderad nylontråd med en diameter som inte överstiger 2,7 mm. Om en annan trimmertråd än den som anges används kan trådtrimmern överhettas eller skadas.

**⚠ WARNING:** Använd aldrig metallförstärkt tråd, kablar eller rep etc. Dessa kan gå av och bli farliga projektiler.

1. Ta bort batteripaket från trådtrimmern.
2. Klipp till 6 m lång trimmertråd, för in tråden i monteringshållet på insidan av hålet (bild M1). Tryck in och dra tråden från den andra sidan tills en likvärdig längd visas på spolens båda sidor.

3. Tryck ner och vrid nedre lockmontaget i pilens riktning för att linda in spolen tills cirka 15 cm av tråden visas på vardera sida (bild M2).
4. Tryck ner nedre lockmontaget medan tråden dras ut manuellt för att förlänga den och för att kontrollera att trimmerhuvudet är korrekt monterat.

## Ladda trimmertråden.

När trimmertråden bryts från trådutgången eller om trimmertråden inte frigörs när trimmerhuvudet knackas lätt, följ stegen nedan

1. Tryck in flikarna på övre locket och ta bort nedre lockmontaget genom att dra den rakt ut (bild N1).
2. Ta bort trimmertråden från spolen.
3. Håll in trimmern med ena handen, använd en annan hand för att ta tag i den nedre kåpan och rikta in flikarna på den övre kåpan med skårorna i den nedre kåpan (bild N2); Tryck på den nedre kåpan tills den snäpper på plats med ett tydligt klickljud.
4. Följ instruktionerna i „BYTA TRÅD“ för att byta ut trimmertråden.

## Tips för bästa trimningsresultat

- Rätt vinkel för trimmertillsatsen är parallell med marken.
- Tvinga inte trimmern. Låt själva spetsen av tråden göra trimningen (särskilt längs väggar). Kapning med mer än spetsen minskar trimeffektiviteten och kan överbelasta motorn.
- Trimmerhöjden bestäms av trimmertrådens avstånd från gräsmattans yta.
- Gräs över 8 tum (20 cm) bör klippas genom att arbeta uppifrån och ned i små steg för att undvika för tidigt slitage eller motormotstånd.
- Flytta sakta trimmern in i och ut ur området som ska klippas och bibehåll trimmerhuvudets position på önskad klipp höjd. Denna rörelse kan vara antingen en framåt-bakåt-rörelse eller en sida-till-sida-rörelse. Att trimma kortare längder ger bästa resultat.
- Undvik att trimma när gräs och ogräs är blött.
- Tråd och staket kan orsaka extra trådsitage eller brott. Sten- och tegelväggar, trottoarkanter och trä kan slita tråden snabbt.
- Undvik träd och buskar. Trädbark, trälistor, sidospår och staketstolpar kan lätt skadas av tråden.

## ANVÄNDNING MED RÖSJÅGSHUVUD

**⚠ WARNING:** För att trimma vilda tillväxter och buskar, sänk ner det roterande tretandiga trimmerbladet till tillväxten för att uppnå en hackande effekt. Använd röjsågen som en lie (svep till höger och vänster) i marknivå. Håll aldrig trimmerenheten ovanför midjehöjd.

**⚠ VARNING:** Ju högre upp trimmerenheten hålls från marken, desto större risk för personsador på grund av utslungade objekt från sidan.

**⚠ VARNING:** Vid trimning av ungskog eller annat träbaserat material med upp till 2 cm diameter, användna trimmerbladets vänstra sida för att förhindra maskinens kastbenägenhet. Försök inte att trimma trämaterial med en större diameter, eftersom trimmerbladet kan fastna eller rycka röjsågen framåt. Detta kan orsaka skada på trimmerbladet eller röjsågen eller innebära att du tappar kontrollen av röjsågen, vilket kan leda till personsador.

**⚠ VARNING:** Felaktig användning av trimmerbladet kan orsaka sprickor, kantstötningar eller splittras. Utslungade delar kan skada användaren eller åskådare allvarligt. För att minska risken för personsador är det mycket viktigt att utföra följande försiktighetsåtgärder:

- Undvik kontakt med hårda eller fasta främmande föremål som t.ex. stenar, klippor och metalldelar.
- Trimma aldrig trä eller buskar med en diameter som överstiger 2 cm.
- Inspektera röjsågsbladet efter skador med korta regelbundna intervaller. Fortsätt inte arbeta med ett skadat röjsågsblad.
- Vässa röjsågsbladet regelbundet (när det är uppenbart slött) och balansera det om nödvändigt (överlåt till en behörig servicetekniker).

### Tips för bästa röjsågning

- Håll alltid röjsågen på höger sida med båda händerna när du använder den. Håll stadigt i båda handtagen.
- Se till att du har ett bra grepp och god balans med båda fötterna. Positionerna dig så att du inte tappar balansen av rekylen från röjsågsbladet (bild B).
- Kontrollera och rensa området på dolda föremål som glas, stenar, betong, metalltråd, metallstycken etc. som kan kastas iväg eller fastna i bladen.
- Använd aldrig blad nära trottoarer, stängsel, stolpar, byggnader eller andra orörliga föremål.
- Använd aldrig ett blad efter att ha träffat ett hårt föremål utan att först inspektera det för skada. Använd inte om någon skada upptäcks.
- Använd enheten för att röjsåga från höger till vänster i en bred svepning från sida till sida.
- Använd endast EGO™-bladet. Användning av blad av något annat märke med denna röjsåg kan resultera i allvarliga personsador.

## UNDERHÅLL

**⚠ VARNING:** Före inspektion, rengöring eller service av enheten, stoppa motorn, vänta tills alla rörliga delar har stoppats och ta sedan ut batteripaketet. Underlåtenhet att följa dessa instruktioner kan resultera i allvarliga personsador eller skada på egendom.

**⚠ VARNING:** Vid service ska enbart identiska utbyteskomponenter användas. Användning av andra delar kan skapa risker eller orsaka produktsador. För att garantera en säker och pålitlig användning måste alla reparationer utföras av en kvalificerad servicetekniker.

## RENGÖRA MASKINEN

- Rengör enheten med en fuktad trasa och ett mildt rengöringsmedel.
- Använd inte starka rengöringsmedel på plasthöljet eller handtaget. De kan skadas av vissa aromatiska oljor som t.ex. tall och citron, samt av lösningsmedel som t.ex. fotogen. Fukt kan även utgöra en risk för elektriska stötar. Torka bort fukt med en mjuk och torr trasa.

## SMÖRJA VÄXELLÅDSHÖLJET

För bästa drift och längre livslängd, smörj växellådshöljet med specialfett (4-5 ml varje gång) efter var 50:e timmes drift.

Specialfettet skall uppfylla följande krav:

1. Tillhör DIN51818: NLGI-1 konpenetreringsgrad.
2. Esterbaserat fett.
3. Excellent lågtemperaturstart, EP, mekanisk skjuvning, friktionsmotståndskraftig och oxideringsstabila egenskaper.
4. Drifttemperatur måste vara -40~180 °C.

Ta bort batteriet och tätningbultarna. Smörj växelhöljet genom oljehålet.

## FÖRVARING AV MASKINEN

- Ta bort batteripaketet från maskinen när det inte används.
- Rengör maskinen noggrant innan den förvaras.
- Förvara enheten på en torr, välventilerad plats, inlåst eller högt upp, utom räckhåll för barn. Förvara inte maskinen på eller i anslutning till gödningsmedel, bensin eller andra kemikalier.
- Användning av bladhöljet på 3-tandsbladet under transport och förvaring.

**Skydda miljön**

Kasta inte elektrisk utrustning, använt batteri och laddare i hushållssoporna! Ta denna produkt till en auktoriserad återvinnare och gör den tillgänglig för separat insamling. Elektriska verktyg måste returneras till en miljöanpassad återvinningsanläggning.

## FELSÖKNING

PROBLEM	ORSAK	LÖSNING
Går inte att starta	<ul style="list-style-type: none"> <li>■ Batteripaketet är inte monterat på trådtrimmern.</li> </ul>	<ul style="list-style-type: none"> <li>■ Montera batteripaketet på trådtrimmern.</li> </ul>
	<ul style="list-style-type: none"> <li>■ Ingen elektrisk kontakt mellan maskinen och batteriet.</li> </ul>	<ul style="list-style-type: none"> <li>■ Sätt i batteriet igen.</li> </ul>
	<ul style="list-style-type: none"> <li>■ Batteripaketet är helt tomt.</li> </ul>	<ul style="list-style-type: none"> <li>■ Ladda batteripaketet.</li> </ul>
	<ul style="list-style-type: none"> <li>■ Startspärren och avtryckaren trycks inte in samtidigt.</li> </ul>	<ul style="list-style-type: none"> <li>■ Flytta spärrenskenan framåt och tryck sedan på avtryckaren för att slå på maskinen.</li> </ul>
Maskinen slutar fungera under röjsågningen	<ul style="list-style-type: none"> <li>■ Kraftig trimmertråd används.</li> </ul>	<ul style="list-style-type: none"> <li>■ Använd rekommenderas nylontråd med en diameter som inte överstiger 2,7 mm.</li> </ul>
	<ul style="list-style-type: none"> <li>■ Motorn är överbelastad.</li> </ul>	<ul style="list-style-type: none"> <li>■ Maskinen återhämtar sig när belastningen har avlägsnats. För kontinuerlig användning, minska maskinens belastning.</li> </ul>
	<ul style="list-style-type: none"> <li>■ Batteripaketet eller maskinen är för varm.</li> </ul>	<ul style="list-style-type: none"> <li>■ Låt batteripaketet eller gräsklipparen svalna tills temperaturen sjunker under 67°C.</li> </ul>
	<ul style="list-style-type: none"> <li>■ Batteripaketet är bortkopplat från maskinen.</li> </ul>	<ul style="list-style-type: none"> <li>■ Sätt tillbaka batteriet i maskinen.</li> </ul>
	<ul style="list-style-type: none"> <li>■ Batteripaketet är helt tomt.</li> </ul>	<ul style="list-style-type: none"> <li>■ Ladda batteripaketet.</li> </ul>
Trimmertråden kan inte frigöras.	<ul style="list-style-type: none"> <li>■ Motoraxeln eller trimmerhuvudet är intrasslat i gräs.</li> </ul>	<ul style="list-style-type: none"> <li>■ Stoppa trimmern, ta ut batteriet och ta bort gräset från motoraxeln och trimmerhuvudet.</li> </ul>
	<ul style="list-style-type: none"> <li>■ Det finns inte tillräckligt med tråd i trimmerhuvudet.</li> </ul>	<ul style="list-style-type: none"> <li>■ Ta ut batteriet och byt ut trimmertråden; följ instruktionerna i avsnittet "BYTA UT TRÅDEN" i denna bruksanvisning.</li> </ul>
	<ul style="list-style-type: none"> <li>■ Trimmerhuvudet är smutsigt.</li> </ul>	<ul style="list-style-type: none"> <li>■ Ta bort batteriet och rengör det nedre skyddet, spolen och det övre skyddet.</li> </ul>
	<ul style="list-style-type: none"> <li>■ Tråden har trasslat in sig i trimmerhuvudet.</li> </ul>	<ul style="list-style-type: none"> <li>■ Ta ut batteriet, ta bort tråden från spolen och linda in den igen; följ instruktionerna i avsnittet "BYTA UT TRÅDEN" i denna bruksanvisning.</li> </ul>
	<ul style="list-style-type: none"> <li>■ Tråden är alltför kort.</li> </ul>	<ul style="list-style-type: none"> <li>■ Ta ut batteriet och dra i trådarna medan trimmerhuvudet trycks in och släpps upp.</li> </ul>
Intrasslat gräs runt trimmerhuvudet och motorhöljet.	<ul style="list-style-type: none"> <li>■ Trimma högt gräs i marknivå.</li> </ul>	<ul style="list-style-type: none"> <li>■ Klipp ogräset i olika sektioner från toppen till marknivå.</li> </ul>

SE

## **GARANTI**

### **EGO GARANTIPOLICY**

Besök webbsidan [egopowerplus.eu](https://egopowerplus.eu) för fullständiga villkor för EGO garantipolicy.

## LUE KAIKKI OHJEET!



### LUE KÄYTTÖOPAS



Turvallisuushälytys



Käytä silmäsuojaimia



Käytä suojakypärää



Käytä liukastumisen estäviä jalkineita



Varo terän työntövoimaa



Koneen ja sivullisten välillä tulisi olla vähintään 15 metrin etäisyys.



Siiman läpimitta – Nailonleikkuusiiman läpimitta



Taattu äänitehotaso. Melupäästöt ympäristöön Euroopan yhteisön direktiivin mukaiset.



Bluetooth®

$n_v$  Enimmäisnopeus



Tasavirta

kg Kilogramma

mm Millimetri

## TURVALLISUUSYMBOLIT



**VAROITUS:** Minkä tahansa koneen käyttö saattaa aiheuttaa vierasesineiden sinkoutumisen silmiin, mikä voi aiheuttaa vakavia silmävammoja. Käytä aina suojalaseja, joissa on sivusuojat, ja tarvittaessa koko kasvot peittävä suojaa, kun käytät konetta. Silmälasien päällä suosittelemme käytettäväksi suojamaskia, jossa on laaja näkökenttä, tai tavallisia suojalaseja, joissa on sivusuojat.



Lue ja ymmärrä käyttöopas



Käytä kuulosuojaimia



Käytä suojakäsineitä



Varo sinkoutuvia kohteita



Irrota akku ennen huoltotoimenpiteitä



Leikkuuleveys – Siimaleikkurin maks. leikkuuleveys



Vanhoja sähkölaitteita ei saa hävittää kotitalousjätteen mukana. Vie laite valtuutettuun kierrätyslaitokseen.



Tuote on sovellettavien EU:n direktiivien mukainen.



UK Vaatimustenmukaisuus arvioitu.

IPX5 Suojaus vesisuihkuja vastaan

V Jännite

.../min Kierrokset tai edestakaiset liikkeet minuutissa

cm Senttimetri

**HUOMAA:** Bluetooth®-sanamerkki ja -logot ovat Bluetooth SIG, inc:n omistamia rekisteröityjä tavaramerkkejä, ja EGO käyttää niitä lisenssillä.



## TEKNISET TIEDOT

Jännite	56 V ---	
$n_0$	Matala: 3500/min Keskisuuri 4500 /min Korkea: 5200 /min	
Leikkuumeکانیسمی	Kupupää	
Leikkuusiiman tyyppi	2,7 mm:n kierresiima nailonista	
Leikkuuleveys	45 cm	
Suosittelu käyttölämpötila	0°C - 40°C	
Suosittelu säilytyslämpötila	-20°C - 70°C	
Ihanteellinen latauslämpötila	5°C - 40°C	
Paino (ilman akkua)	4,1 kg	
Mitattu äänitehotaso $L_{WA}$	95 dB(A) K=1.1 dB(A)	
Äänenpaineen taso käyttäjän korvien tasolla $L_{PA}$	82 dB(A) K=3 dB(A)	
Taattu äänentehotaso $L_{WA}$ (mitattu 2000/14/EY mukaisesti)	96 dB(A)	
Tärinäarvo $a_{11}$ :	Kaarikahva	1.7 m/s <sup>2</sup> K=1.5 m/s <sup>2</sup>
	Takakahva	1.2 m/s <sup>2</sup> K=1.5 m/s <sup>2</sup>

- Ilmoitettu tärinän kokonaispäästöarvo on mitattu vakiotestausmenetelmän mukaisesti ja sitä voidaan käyttää koneiden keskinäiseen vertailuun;
- Ilmoitettua tärinän kokonaispäästöarvoa voidaan käyttää myös altistumisen alustavaan arviointiin.

**HUOMAUTUS:** Koneen käytön aikana mitattu todellinen tärinäpäästöarvo voi poiketa ilmoitetusta kokonaispäästöarvosta koneen käyttötavasta johtuen; käyttäjän suojaamiseksi tulee käyttää käsineitä ja kuulosuojaimia todellisissa käyttöolosuhteissa.

## PAKKAUS (KUVA A1)

### KUVAUS

#### TUNNE SIIMALEIKKURISI (kuva A1)

- Nopeuden merkivalo
  - Bluetooth®-merkivalo
  - Nopeustilan painike
  - Akun tilan merkivalo
  - Takakahva
  - Kantosilmukka
  - Kaarikahva
  - Olkahihna
  - Varsi
  - Leikkuusiima
  - Vapautusloke
  - Leikkuupää (kupupää)
  - Siimaleikkuterä
  - Siimaleikkurin suojus
  - Rajoitusrenkas
  - Lukituksen vapautusvipu
  - Liipaisinkytkin
  - Akun vapautuspainike
  - Lukko
  - Sähköliitännät
  - Akun poistaja
  - Turvaestetanko (käyttö vain pensasleikkuripään kanssa)
  - Ulkolaippa (käyttö vain pensasleikkuripään kanssa)
  - Mutteri (käyttö vain pensasleikkuripään kanssa)
  - Kuusiokoloavain
  - Tiivistepultti (2)
  - 27\*. Pensasleikkurin suojus
  - 28\*. 3-hampainen terä
  - 29\*. Teränsuojus
- \* MYYDÄÄN ERIKSEEN

### KOKOAMINEN

**VAROITUS:** Jos jokin osa on vaurioitunut tai puuttuu, älä käytä tätä tuotetta, ennen kuin osat on vaihdettu. Tämän tuotteen käyttö vaurioituneiden tai puuttuvien osien kanssa voi aiheuttaa vakavan henkilövahingon.

**VAROITUS:** Älä yritä muuttaa tätä tuotetta tai käyttää siinä lisävarusteita, joita ei ole suunniteltu käytettäväksi tämän siimaleikkurin kanssa. Mikä tahansa tällainen muokkaus tai muutos on vääriinkäyttö ja saattaa aiheuttaa vaarallisen tilan, joka saattaa johtaa vakavaan henkilövahintaan.

**VAROITUS:** Poista akku koneesta aina, kun kokoat osia. Näin varmistat, ettei laite käynnisty vahingossa eikä aiheuta vakavia henkilövahinkoja.

**VAROITUS:** Turvaestetanko on asennettava, jos kone on varustettu pensasleikkuripäällä.

## SUOJUKSEN ASENTAMINEN (KUVA B1 & B2)

FI

**VAROITUS:** Käytä aina käsineitä, kun kiinnität tai vaihdat suojusta. Varo suojuksen terää ja suojaa kätesi leikkautumiselta.

**VAROITUS:** Älä koskaan käytä konetta ilman, että suojuksen on kunnolla paikallaan. Suojuksen on aina oltava koneessa käyttäjän suojaamiseksi! Kun suojuksen on kiinnitetty, älä poista tai säädä sitä. Jos suojuksen vaihtaminen on tarpeen, vain asiantunteva huoltoteknikko saa tehdä sen!

**HUOMAUTUS:** Tämän koneen kanssa yhteensopivia suojuksia on kahdenlaisia. Vain kuvakkeella varustettua suojusta  voidaan käyttää siimaleikkuripään kanssa, EIKÄ sitä saa käyttää pensasleikkuripään kanssa. Muista valita oikea suojuksen, kun käytät konetta.

**HUOMAUTUS:** Pensasleikkurin suojuksen myydään erikseen.

Löysää ja poista kaksi pulttia suojuksesta. Kohdistua suojuksen kiinnitysreiät kokoonpanoreikiin ja lukitse suojuksen sitten varren tyveen kahden pultin ja jousialuslaattojen kanssa.

**VAROITUS:** Varmista, että suojuksen on paikallaan kuvien B1 ja B2 mukaisesti, käänteinen kiinnitys aiheuttaa suuren vaaran!

## KAARIKAHVAN ASENTAMINEN JA SÄÄTÄMINEN

1. Sammuta moottori ja poista akku koneesta, jos sellainen on asennettu.
2. Löysää siipimutteri, jotta saat säädettävän kaarikahvan irti (kuva C).

**HUOMAUTUS:** Turvaestetanko on asennettava kaarikahvaan silloin, kun kone on varustettu pensasleikkuripäällä.

C-1	Kaarikahva	C-4	Pikavapautusvipu
C-2	Puristuslappale	C-5	Turvaestetanko (käyttö vain siimaleikkuripään kanssa)
C-3	Siipimutteri		

3. Työnnä kaarikahva varteen rajoitusrenkaan ja varoitustarran väliin (kuva D1).
4. Aseta puristuslappale kahvan koloon (kuva D2).
5. Kohdistua estetangon syvennykseen osa kaarikahvan ulkonevan osan kanssa, paina estetanko kaarikahvaan (kuva D3).
6. Asenna pikavapautusvipu ja kiristä siipimutteri. Varmista, että kaarikahva on ylöspäin ja osoittaa kohti takakahvan yläosaa (kuva D4).
7. Vedä pikalukitusvipua ylöspäin siirtääksesi/kiertääksesi kaarikahvan mukavaan käyttöasentoon (kuva D5).
8. Taita pikalukitusvipu kiinnittääksesi kaarikahvan paikalleen (kuva D6).

**VAROITUS:** Älä ikinä käytä konetta ilman, että kaarikahva on kunnolla paikallaan.

## VAIHDA LEIKKURIPÄÄ PENSASLEIKKURIPÄÄHÄN

1. Poista akku koneesta.
2. Käännä leikkuripäätä, jotta laipan kolo kohdistuu varren lukitusreikään vaihteistokotelossa ja aseta vakain reikään (kuva E1).
3. Kierrä leikkuripäätä MYÖTÄPÄIVÄÄN irrottaaksesi sen moottorin karasta (kuva E1, E2).
4. Terän mukana toimitetaan suojuksen. Ennen kuin asennat terän pensasleikkuriin, poista suojuksen suojuksen koukusta (kuva E3).

**HUOMAUTUS:** Vammoilta suojautumiseksi sinun on käytettävä käsineitä ennen 3-hampaisen terän käyttöä.

5. Asenna sisälappi ja laipankansi paikoilleen, jos ne ovat irrotettu karasta (kuva E4).
6. Asenna terä moottorin karaan. Varmista, että terän pinta on sisälappian ulokkeen tasossa. Asenna ulkolappi ja mutteri (kuva E5). Kiristä mutteri VASTAPÄIVÄÄN sormikireyteen.
7. Aseta vaihdekotelo tuen kiinteää pintaa vasten. Pidä toisella kädellä kiinni pensasleikkurin karasta ja tartu toisella kädellä 16 mm:n hylsyavaimen (ei sisälly toimitukseen) kiristääksesi mutteria VASTAPÄIVÄÄN (kuva E6).

8. Irrota siimaleikkurin suojus löysäämällä kahta aluslevylistä pulttia (kuva E7).
9. Asenna pensasleikkurin suojus (ei sisälly toimitukseen) kahdella siimaleikkurin pultilla ja aluslevyllä samalla tavalla kuin siimaleikkurin suojus (kuva E8).

**HUOMAUTUS:** Kun kone on varustettu pensasleikkuripäällä, valitse oikea suojus huolellisesti.

## KÄYTTÖ

**VAROITUS:** Älä anna tämän laitteen tuttuuden tehdä sen käsittelystä huolimattomaa. Muista, että sekunnin sadasosanakin huolimattomuus riittää vakavan vamman aiheutumiseen.

**VAROITUS:** Käytä aina suojalaseja ja kuulosuojaimia. Tämän ohjeen laiminlyöminen saattaa aiheuttaa esineiden sinkoutumisen silmiin ja mahdollisen vakavan henkilövahingon.

**VAROITUS:** Älä käytä lisälaitteita tai lisävarusteita, jos tämän tuotteen valmistaja ei ole suositellut niitä. Tällaisten lisävarusteiden tai apuvälineiden käyttö saattaa aiheuttaa vakavia henkilövahinkoja.

**VAROITUS:** Vakavan henkilövamman välttämiseksi poista akku koneesta ennen kuin huollat tai puhdistat sitä tai vaihdat siihen varusteita tai poistat materiaalia laitteesta.

## KÄYTTÄMINEN

Tuotetta voi käyttää sateessa.

Tätä laitetta voi käyttää seuraavassa mainittuihin tarkoituksiin:

**Ruohotrimmerinä:** käytetään ruohon ja rikkaruohojen poistamiseen seinien, aitojen, puiden ja rajojen lähellä.

**Leikkurina:** käytetään sellaisen nurmikon leikkaamiseen, johon on vaikea päästä käsiksi perinteisellä ruohonleikkurilla.

**HUOMAUTUS:** Koneetta saa käyttää vain sille määrättyihin tarkoituksiin. Kaikki muu käyttö katsotaan väärinkäytöksi.

## AKUN KIINNITTÄMINEN/IRROTTAMINEN

Käytä vain EGO:n akkuja ja latureita, jotka on luoteltu alla kuvassa A2.

**HUOMAUTUS:** kun kone on varustettu harjaleikkuripäällä, akkureppu BH1001 on pakollinen kaikille EGO:n akuille.

**HUOMAUTUS:** kun kone on varustettu trimmeripäällä, akkureppu BH1001/5924 on pakollinen akuille BA2800, BA4200, BA2240T, BA2242T, BA2800T, BA3360T, BA4200T, BA5600T, BA6720T.

**Lataa täyteen ennen ensimmäistä käyttökertaa.**

## Liittäminen (kuva F1)

Kohdistaa akun ulokkeet koneen akkuportin kiinnitysaukkoihin ja liu'uta akkua, kunnes se napsahtaa paikalleen.

## Poistaminen (kuva F2)

Paina akun vapautuspainiketta, niin akku irtoaa salvasta.

**VAROITUS:** Huomioi aina missä omat jalkasi, lapset tai lemmikit ovat, kun painat akun vapautuspainiketta. Jos akku putoaa, se voi aiheuttaa vakavan vamman. Älä KOSKAAN poista akkua, jos se on korkealla.

## OLKAHIHINAN ASENTAMINEN JA KONEESTA KIINNI PITÄMINEN

Avaa karabiini painamalla sitä ja kiinnitä se kantosilmukkaan (kuva H1).

Käytön turvallisuuden ja sujuvuuden takia laita olkahihnan olan yli kuten kuvassa H2. Säädä olkahihnaa, kunnes käyttöasento on mukava. Pidä konetta molemmin käsin: toinen kätesi takakahvassa ja toinen edessä olevassa kaarikahvassa. Leikkuripään on oltava samansuuntainen maanpinnan kanssa, jotta se koskettaa helposti leikattavaa materiaalia ilman, että käyttäjän tarvitsee kumartua.

Hihnan voi vapauttaa kahdella tavalla. Ota se suoraan pois olaltasi (kuva H3) tai paina hihnan koukkuja ja irrota se varteen kiinnitetystä kantosilmukasta (kuva H4).

**VAROITUS:** Olkahihnassa on myös nopea vapautusmekanismi vaaratilanteita varten. Kun on hätätilanne, ota hihna olaltasi välittömästi riippumatta hihnan asennosta.

**VAROITUS:** Hihnaa käytettäessä mikään muu puettava vaate ei saa häiritä hihnan vapauttamista ja irrottamista.

**VAROITUS:** Älä käytä yhden olan hihnaa ja kahden olan hihnaa samanaikaisesti.

## KONEEN KÄYNNISTÄMINEN/PYSÄYTTÄMINEN (kuva J)

### Käynnistäminen

1. Siirrä lukituksen vapautusvipu eteenpäin ja käynnistä sitten painamalla liipaisinkytkintä.

2. Erilainen paine liipaisimella aiheuttaa leikkuulaitteen pyörimisnopeuden muuttumisen. Säädä ilman nopeus tehtävän työn mukaan.

**HUOMAUTUS:** Moottori käynnistyy vain, kun lukituksen vapautusvipu on siirretty eteenpäin ja liipaisinkytkintä painetaan samanaikaisesti.

## Pysäyttäminen

Siirrä kone kauemmas leikkuualueelta ja vapauta liipaisinkytkin pysäyttääksesi sen.

**VAROITUS:** Poista akku koneesta aina, kun pidät työstä taukoa ja kun lopetat työskentelyä.

J-1	Lukituksen vapautusvipu	J-2	Liipaisinkytkin
-----	-------------------------	-----	-----------------

FI

## NOPEUSTILAN VAIHTAMINEN (KUVA K)

Koneessa on kolme nopeustilaa.

Joka kerta kun painat nopeustilan kytkintä, nopeustila muuttuu.

Nopeuden merkkivalo näyttää aktiivisen nopeuden tilan: yksi valo alhaiselle nopeudelle, kaksi valoa keskinopeudelle ja kolme valoa korkealle nopeudelle. Alhainen nopeustila mahdollistaa koneen paremman hallinnan ja pidemmän käyttöajan latausta kohden.

## HUOMAUTUS:







Nopeustila voidaan asettaa ennen koneen käynnistämistä TAI käytön aikana.

Kun kone käynnistetään uudelleen tauon jälkeen, nopeustila palaa edelliseen nopeuteen.

K-1	Nopeuden merkkivalo	K-3	Nopeustilan painike
K-2	Bluetooth®-merkkivalo	K-4	Akun tilan merkkivalo

## AKUN TILAN MERKKIVALO JA NOPEUDEN MERKKIVALO (KUVA K)

Akun tilan merkkivalo näyttää akun varaustason ja toimintatilan ja nopeuden merkkivalo näyttää koneen toimintatilan alla olevan kaavion mukaisesti. Akun tilan merkkivalo ja nopeuden merkkivalo syttyvät, kun kone käynnistetään TAI nopeustilan painiketta painetaan.

	Merkkivalot		Merkitys
Akun tilan ilmaisimien	Palaa vihreänä		Akun varaustaso 20–100 %
	Vilkkuu vihreänä		Akun varaustaso 10–20 %
	Palaa punaisena		Akun varaustaso alle 10 %
	Vilkkuu punaisena		Akku on lähes tyhjä ja se on ladattava välittömästi.
	Palaa oranssina		Akku on ylikuumentunut. Jäähdytä akkua, kunnes sen lämpötila on alle 67 °C. Katso alta "Akun ylikuumentumisuojaus".
	Vilkkuu vuorotellen punaisena ja vihreänä		Akun elektroniikkavirhe. Vaihda akku tai ota yhteyttä EGO asiakaspalvelukeskukseen. Katso alta "Akkuelektronikan virhesuojaus".

Merkkivalot			Merkitys
Nopeuden ilmaisin (kuvassa näkyy korkea nopeus)	Palaa vihreänä		Kone toimii oikein.
	Palaa oranssina		Kone on ylikuumentunut. Jäähdytä konetta, kunnes lämpötila laskee alle 80 °C:n. Katso alta "Koneen ylikuumentumissuojaus".
	Viikkuu oranssina		Kone on ylikuormitettu. Katso alta "Koneen ylikuormitussuojaus".

### Akun suojaus korkeissa lämpötiloissa

Jos akun lämpötila ylittää 70°C käytön aikana, lämpötilasuojapiiri sammuttaa koneen välittömästi suojataakseen akkua ylikuumentumisvaurioilta. Akun tilan merkkivalo palaa oranssina. Vapauta liipaisin ja odota, kunnes ylikuumentunut akku jäähtyy ja merkkivalo muuttuu vihreäksi, käynnistä sitten kone uudelleen.

### Akun elektroniikan virhesuojaus

Kun akun elektroniikkavirhe ilmenee, akun tilan merkkivalo vilkkuu vuorotellen punaisena/vihreänä ja kone sammuu 3 sekunnissa. Vaihda akku tai ota yhteyttä EGO asiakaspalvelukeskukseen.

### Koneen ylikuormitussuoja

Tässä koneessa on sisäänrakennettu ylikuormituksen piirisuojaus. Kun kone on ylikuormitettu, moottori pysähtyy ja nopeuden merkkivalo vilkkuu oranssina. Poista akku koneesta, kiinnitä akku sitten uudelleen ja käynnistä kone uudelleen. Vähennä koneen kuormitusta, vältä liian pitkää tai ylimittaista leikkusuimaa tai raskaiden/puumaisten pensaiden leikkaamista.

### Koneen ylikuumentumissuojaus

Jos koneen lämpötila ylittää 90°C käytön aikana, lämpötilasuojapiiri sammuttaa koneen välittömästi ylikuumentumisvaurioilta. Nopeuden merkkivalo palaa oranssina. Vapauta liipaisin ja odota, kunnes ylikuumentunut kone jäähtyy ja nopeuden merkkivalo muuttuu vihreäksi, käynnistä sitten kone uudelleen.

### VIESTINTÄTEKNIikka

Jos haluat tietoja yhdistettyjen tuotteiden ja palveluiden koko valikoimasta, mukaan lukien yhdistämisohjeet, skannaa alla oleva QR-koodi tai käy osoitteessa [www.egopowerplus.eu/connect](http://www.egopowerplus.eu/connect).



### KÄYTTÖ SIIMALEIKKURIPÄÄN KANSSA

**VAROITUS:** Vakavan henkilövamman välttämiseksi käytä aina suojalaseja, kun käytät laitetta. Käytä pölyisissä olosuhteissa hengityssuojainta.

Tyhjennä leikattava alue ennen jokaista käyttökertaa. Poista kaikki esineet, kuten kivet, rikkiäinen lasi, naulat, rautalanka tai siimat, jotka saattavat lentää tai sotkeutua leikkurin osiin. Tyhjennä alue lapsista, sivullisista ja lemmikkieläimistä. Pidä lapset, sivulliset ja lemmikkieläimet vähintään 15 metrin päässä. Sinkoutuvat esineet voivat silti vielä aiheuttaa vaaraa sivullisille. Sivullisia tulee kannustaa pitämään suojalaseja. Jos joku lähestyy sinua, sammuta moottori ja leikkulaite välittömästi.

### Tarkasta tuote ennen jokaista käyttökertaa vaurioituneiden/kuluneiden osien varalta

Tarkasta kupupää, suoja ja kaarikahva. Vaihda murtuneet, vääntyneet, taipuneet tai muulla tavoin vaurioituneet osat. Suojausreunassa oleva siimaleikkurin terä voi tulytyä ajan myötä. Suosittelemme, että teroitat sen määräraajoin viilalla tai vaihdat sen uuteen terään.

### Puhdista leikkuri jokaisen käyttökerran jälkeen.

**HUOMIO:** Tukokset ilma-aukoissa estävät ilman virtaamisen moottorikehikkoon ja aiheuttavat ylikuumentumista tai moottorin vahingoittumisen.

- Käytä koneen puhdistuksessa vain mietoa pesuainetta ja kosteaa liinaa. Älä koskaan päästä nestettä koneen sisään; älä koskaan upota mitään koneen osaa nesteeseen.

- Pidä moottorikehikon ilma-aukot aina puhtaana irtoaineksestä.

**VAROITUS:** Vältä liuotinaineiden käyttöä, kun puhdistat muoviosia. Suurin osa muoveista on alttiita vahingoittumaan markkinoilla olevista liuottimista. Poista lika, pöly, öljy, rasva ym. puhtailla liinoilla.

## Tarkista, onko leikkuupää tukkeutunut

- Tukosten estämiseksi pidä leikkuupää puhtaana. Poista ruohonleikkujätteet, lehdet, lika ja muut kertyneet roskat ennen ja jälkeen jokaisen käyttökerran.
- Kun tukos tapahtuu, pysäytä siimaleikkuri ja poista akku ja poista sitten ruoho, joka on saattanut kietoutua moottorin karan tai leikkuupään ympärille.

## Leikkuusiiman pituuden säätäminen (kuva L)

FI

Leikkuupää mahdollistaa leikkuusiiman vapauttamisen ilman moottorin sammuttamista. Kun siima hankautuu tai kuluu, siimaa voidaan vapauttaa lisää kopauttamalla leikkuupäätä kevyesti maahan leikkurin käytön aikana.

**HUOMAUTUS:** Siiman vapautus vaikeutuu, kun leikkuusiima lyhenee.

**VAROITUS:** Älä poista tai muuta siiman leikkuerän kokoonpanoa. Ylimääräinen siiman pituus aiheuttaa moottorin ylikuumentumisen ja voi aiheuttaa vakavan henkilövahingon.

## Siiman vaihtaminen

**HUOMAUTUS:** Käytä aina suositeltua nailonleikkuusiimaa, jonka halkaisija on korkeintaan 2,7 mm. Muunlaisen siiman käyttäminen saattaa aiheuttaa siimaleikkurin kuumentumisen tai vaurioitumisen.

**VAROITUS:** Älä ikinä käytä metallilla vahvistettua siimaa, rautalankaa tai narua yms. Ne saattavat katketa ja muodostaa vaarallisia ammuksia.

1. Irrota akku siimaleikkurista.
2. Leikkaa leikkuusiimasta 6 m pitkä kappale. Työnnä siima pujotusreiän sisäpuolella olevaan asennusreikään (kuva M1). Työnnä ja vedä siimaa toiselta puolelta, kunnes kummallakin puolella kelaa on yhtä paljon siimaa.
3. Paina ja pyöritä samalla alempaa suojusta nuolen suuntaan saadaksesi siiman kelalle, kunnes kummallakin puolella on näkyvissä noin 15 cm siimaa (kuva M2).
4. Paina alempaa suojusta ja vedä samalla siimoja käsin siiman liikuttamiseksi eteenpäin. Tarkista leikkuupään oikea kokoonpano.

## Leikkuusiiman lataaminen

Kun leikkuusiima katkeaa siiman ulostulosta tai leikkuusiimaa ei vapaudu leikkuupäätä kopautettaessa, noudata alla olevia ohjeita:

1. Paina ylemmän suojuksen vapautuslokkeita ja poista alempi suojuksen vetämällä sitä suoraan ulospäin (kuva N1).
2. Irrota leikkuusiima kelasta.
3. Kun toinen käsi pitää leikkurista, tartu toisella kädellä alemman suojuksen kokoonpanoon ja kohdista ylemmän suojuksen kokoonpanon kielekkeet alemman suojuksen kokoonpanon aukkoihin (kuva. N2); paina alemman suojuksen kokoonpanoa, kunnes se napsahtaa paikalleen selkeällä napsahdusäänellä.
4. Noudata leikkuusiiman uudelleen lataamisessa kohdan "Siiman vaihtaminen" ohjeita.

## Vinkkejä parhaan leikkuutuloksen saamiseksi

- Oikea leikkuuvälineen kulma on maansuuntainen.
- Älä pakota leikkuria. Anna siiman kärjen tehdä leikkaaminen (etenkin seinien vieressä). Leikkaaminen muulla kuin kärkiosalla huonontaa leikkuutehoa ja saattaa ylikuormittaa moottoria.
- Leikkuukorkeuden määrittää siiman etäisyys nurmikon pinnasta.
- Yli 20 cm pitkä ruoho tulee leikata kerroksittain ylhäältä alaspäin, jotta vältät siiman ennenaikaisen kulumisen tai moottorin vioittumisen.
- Leikkaa ruoho liikuttamalla trimmeriä hitaasti leikattavalle alueelle ja pois alueelta siiman ollessa halutulla leikkuukorkeudella. Liike voi olla joko eteenpäin ja taaksepäin tai sivulta sivulle. Parhaan tuloksen saat leikkaamalla ruohon lyhyempänä.
- Vältä leikkaamista, kun ruoho ja rikkaruohot ovat märkiä.
- Verko- ja säleaidat voivat aiheuttaa siiman ylimääräistä kulumista tai katkeamisen. Kivi- ja tiilaidat, reunakivet ja puut saattavat kuluttaa siimat nopeasti.
- Vältä puita ja pensaita. Siimat vaurioittavat helposti puunkuorta, puulistoja, reunalistoja ja aidantolppia.

## KÄYTTÖ PENSASLEIKKURIPÄÄN KANSSA

**VAROITUS:** Kun leikkaat villiintynyttä kasvustoa, laske pyörivä 3-hampainen terä kasvun tasolle, jotta saat silppuamistoiminnon. Käytä raivaussahaa kuin viikatetta (heilauta oikealle ja vasemmalle) maan tasolle. Älä pidä leikkaavaa osaa vyötärön tasoa korkeammalla.

**VAROITUS:** Mitä korkeammalla maasta leikkulaite on, sitä suuremman vaaran sinkoutuvat leikkujätteet aiheuttavat.

**VAROITUS:** Kun leikkaat nuorta kasvua tai halkaisijaltaan enintään 2 cm puumaisia kasveja, käytä terän vasenta sivua, jotta vältät takapotkut. Älä yritä leikata paksampia puita, koska terä voi jäädä kiinni ja iskeä raivaussahaan eteenpäin. Tämä saattaa vaurioittaa terää tai raivaussahaan tai voit menettää raivaussahan hallinnan. Tämä voi johtaa henkilövahinkoon.

**VAROITUS:** Terän virheellinen käyttö voi aiheuttaa sen murtumisen, säröilyn tai rikkoutumisen. Sinkoutuvat osat voivat aiheuttaa vakavan henkilövahingon käyttäjälle tai sivullisille. Henkilövahinkojen välttämiseksi toimi seuraavalla tavalla:

- Vältä kosketusta koviin tai kiinteisiin kohteisiin, kuten kiviin tai metallipaloihin.
- Älä leikkaa yli 2 cm läpimittaisia puumaisia kasveja tai pensaita.
- Tarkista terä säännöllisin väliajoin vaurioiden varalta. Älä jatka työskentelyä vaurioituneella terällä.
- Teroita terä säännöllisesti (kun se on selvästi tylsä), ja anna se tasapainotettavaksi tarvittaessa (ammattitaitoiselle asentajalle).

### Vinkkejä parhaaseen pensaiden leikkaukseen

- Pidä pensasleikkuria aina oikealla puolellasi molemmin käsin käytön aikana. Pidä kumpaakin kahvaa tukevalla otteella.
- Säilytä ote ja pidä tasapaino molempien jalkojen varassa. Asetu siten, että et menetä tasapainoasi leikkuuterän takapotkun takia.
- Tarkasta alue kaikkien piilossa olevien kohteiden, kuten lasi, kivet, betoni, aitavaijerit, puunpalat, metallit ym. varalta ja poista ne. Ne voivat sinkoutua tai tarttua kiinni teriin.
- Älä koskaan käytä teriä jalkakäytävien, aitojen, pylväiden, rakennusten tai muiden kiinteiden kohteiden lähellä.
- Älä koskaan käytä terää sen jälkeen, kun se on osunut kovaan esineeseen, tarkastamatta sitä ensin vaurioiden varalta. Älä käytä, jos vaurioita havaitaan.
- Käytä laitetta leikkaamiseen oikealta vasemmalle laajalla pyyhkäisytoiminnalla puolelta toiselle.
- Käytä vain EGO™-terää. Minkä tahansa muun merkin terän käyttäminen tämän pensasleikkurin kanssa voi aiheuttaa vakavia henkilövahinkoja.

## HUOLTAMINEN

**VAROITUS:** Pysäytä moottori, odota kaikkien liikkuvien osien pysähtymistä ja poista akku ennen laitteen tarkastamista, puhdistamista tai huoltamista. Näiden ohjeiden noudattamatta jättäminen saattaa johtaa vakavaan henkilövahinkoon tai omaisuusvahinkoon.

**VAROITUS:** Käytä huollon yhteydessä vain identtisiä varaosia. Muiden osien käyttö saattaa aiheuttaa vaaran tai laitteen vaurioitumisen. Pätevän huoltoteknikon tulee suorittaa kaikki korjaukset, jotta voidaan taata tuotteen turvallinen ja luotettava käyttö.

### PUHDISTA KONE

- Puhdista laite kostealla liinalla ja miedolla puhdistusaineella.
- Älä käytä voimakkaita puhdistusaineita muoviseen kuoreen tai kahvaan. Ne saattavat vahingoittaa tietyistä aromaattisista öljyistä, kuten männystä ja sitruunasta, ja liuottimista, kuten kerosiiniä. Kosteus voi myös aiheuttaa sähköiskun vaaran. Pyyhi kosteus pois pehmeällä ja kuivalla liinalla.

### VAIHEISTOKOTELOIDEN VOITELU

Parhaan toimivuuden ja pitkän käyttöiän takaamiseksi voitele VAIHEISTOKOTELOT erikoisrasvalla (noin 4–5 ml joka kerta) aina 50 käyttötunnin välein.

Erikoisrasvan on täytettävä seuraavat vaatimukset:

1. Kuuluttava luokkaan DIN51818: NLGI-1 kartion tunkeutumistasesta.
2. Esteripohjainen rasva.
3. Erinomainen alhaisen lämpötilan käynnistys, EP, mekaaninen leikkaus, hankauksen kestävyys ja hapettumisenkestävyysominaisuudet.
4. Käyttölämpötilan on oltava -40–180 °C.

Irrota akku ja tiivistepulit. Vaihteistokoteloiden voitelu voitelureiän kautta.

### KONEEN VARASTOINTI

- Poista akku koneesta, kun se ei ole käytössä.
- Puhdista kone huolellisesti ennen sen varastointia.
- Säilytä laite kuivassa, hyvin ilmastoidussa, lukitussa paikassa tai korkealla, poissa lasten ulottuvilta. Älä säilytä konetta lannoitteiden, bensiinin tai muiden kemikaalien päällä tai vieressä.
- Käytä teränsuojasta 3-hampaisessa terässä kuljetuksen ja varastoinnin aikana.

### Ympäristönsuojelu



Älä hävitä sähkölaitteita, käytettyjä akkuja tai laturia kotitalousjätteen seassa! Vie tämä tuote hyväksytyyn kierrätyspaikkaan tai anna se erilliseen keräilyyn. Sähkökoneet tulee palauttaa asianmukaiseen ympäristöstävälliseen kierrätyslaitokseen.

## VIANMÄÄRITYS

ONGELMA	SYY	RATKAISU
Käynnistys epäonnistui	<ul style="list-style-type: none"> <li>■ Akkua ei ole liitetty siimaleikkuriin.</li> </ul>	<ul style="list-style-type: none"> <li>■ Liitä akku siimaleikkuriin.</li> </ul>
	<ul style="list-style-type: none"> <li>■ Koneen ja akun välillä ei ole sähköliitäntää.</li> </ul>	<ul style="list-style-type: none"> <li>■ Aseta akku takaisin paikalleen.</li> </ul>
	<ul style="list-style-type: none"> <li>■ Akku on tyhjä.</li> </ul>	<ul style="list-style-type: none"> <li>■ Lataa akku.</li> </ul>
	<ul style="list-style-type: none"> <li>■ Lukituksen vapautusvipua ja liipaisinkytkintä ei paineta samanaikaisesti.</li> </ul>	<ul style="list-style-type: none"> <li>■ Siirrä lukituksen vapautusvipu eteenpäin ja käynnistä sitten kone painamalla liipaisinta.</li> </ul>
Kone lakkaa toimimasta leikkaamisen aikana	<ul style="list-style-type: none"> <li>■ Leikkuusiima on liian paksu.</li> </ul>	<ul style="list-style-type: none"> <li>■ Käytä aina suositeltua nailonleikkuusiimaa, jonka halkaisija on korkeintaan 2,7 mm.</li> </ul>
	<ul style="list-style-type: none"> <li>■ Moottori on ylikuormittunut.</li> </ul>	<ul style="list-style-type: none"> <li>■ Kone palautuu, kun esteet poistetaan. Vähennä koneen kuormitusta jatkuvassa käytössä.</li> </ul>
	<ul style="list-style-type: none"> <li>■ Akku tai kone on liian kuuma.</li> </ul>	<ul style="list-style-type: none"> <li>■ Jäähdytä akkua tai konetta, kunnes sen lämpötila on alle 67°C.</li> </ul>
	<ul style="list-style-type: none"> <li>■ Akku on irronnut koneesta.</li> </ul>	<ul style="list-style-type: none"> <li>■ Asenna akku uudelleen koneeseen.</li> </ul>
	<ul style="list-style-type: none"> <li>■ Akku on tyhjä.</li> </ul>	<ul style="list-style-type: none"> <li>■ Lataa akku.</li> </ul>
Leikkuusiimaa ei saa vapautettua (käytetään vain leikkuupään kanssa)	<ul style="list-style-type: none"> <li>■ Moottorin kara tai leikkurin pää on täynnä ruohoa.</li> </ul>	<ul style="list-style-type: none"> <li>■ Pysäytä leikkuri, poista akku ja poista ruoho moottorin karasta ja leikkuripäästä.</li> </ul>
	<ul style="list-style-type: none"> <li>■ Leikkuripäässä ei ole riittävästi siimaa.</li> </ul>	<ul style="list-style-type: none"> <li>■ Poista akku ja vaihda leikkuusiima; noudata tämän käyttöoppaan SIIMAN VAIHTAMINEN -osion ohjeita.</li> </ul>
	<ul style="list-style-type: none"> <li>■ Leikkuripää on likainen.</li> </ul>	<ul style="list-style-type: none"> <li>■ Poista akku ja puhdista alempi suojuus, kela ja ylempi suojuus.</li> </ul>
	<ul style="list-style-type: none"> <li>■ Siima on solmussa siimaleikkuripäässä.</li> </ul>	<ul style="list-style-type: none"> <li>■ Poista akku, poista siima rullasta ja kela se uudelleen; noudata tämän käyttöoppaan SIIMAN VAIHTAMINEN -osion ohjeita.</li> </ul>
	<ul style="list-style-type: none"> <li>■ Siima on liian lyhyt.</li> </ul>	<ul style="list-style-type: none"> <li>■ Poista akku ja vedä siimaa samalla, kun vuorotellen painat ja vapautat leikkuripään.</li> </ul>
Ruoho kietoutuu leikkurin päähän ja moottorin kehikkoon	<ul style="list-style-type: none"> <li>■ Pitkän ruohon leikkaaminen maan tasalle.</li> </ul>	<ul style="list-style-type: none"> <li>■ Leikkaa rikkaruohot useammassa osassa latvasta tyveen päin.</li> </ul>

FI

## TAKUU

### EGON TAKUUEHDOT

Verkkosivustolta [egopowerplus.eu](http://egopowerplus.eu) löydät EGO:n takuukäytännön täydelliset ehdot.



## LES ALLE INSTRUKSJONER!



### LES BRUKERHÅNDBOKEN



Sikkerhetsvarsel



Bruk vernebriller



Bruk hodevern



Bruk sklisikkert føttøy



Pass på Blade Thrust



Avstanden mellom maskinen og tilskuere skal være minst 15 m.



Linjediameter - Diameteren til nylon skjærelinjen



Garantert lydeffektnivå. Støytuslipp til miljøet i henhold til EUs direktiv.



Bluetooth®

$n_0$  Topp hastighet



Likestrøm

kg Kilogram

mm Millimeter

## SIKKERHETSSYMBOLER

**⚠ ADVARSEL:** Betjening av alle maskiner kan føre til at fremmedlegemer blir kastet inn i øynene dine, noe som kan føre til alvorlig øyeskade. Før du begynner å bruke maskinen, bruk alltid vernebriller eller vernebriller med sideskjold og hel ansiktsskjerm ved behov. Vi anbefaler en Wide Vision Safety Mask til bruk over briller, eller standard vernebriller med sidebeskyttelse.



Les og forstå brukerhåndboken



Bruk hørselvern



Bruk håndbeskyttelse



Pass deg for gjenstander som kastes



Koble fra batteriet før vedlikehold



Skjærebredde - Maks. skjærebredde på trådtrimmer



Elektriske produkter skal ikke kastes sammen med husholdningsavfallet. Send til en autorisert gjenvinner.



Produktet er i samsvar med gjeldende EU-direktiver.



Storbritannias samsvars vurdering.

IPX5 Beskyttelse mot vannstråler

V Spenning

.../min Omdreininger eller gjengjeld per minutt

cm Centimeter

**MERK:** Bluetooth®-ordmerket og -logoer er registrerte varemerker som eies av Bluetooth SIG, inc. og all bruk av slike merker av EGO er under lisens.

NO

## SPESIFIKASJONER

Spenning	56 V ---	
$n_0$	Lav: 3500/min Medium: 4500/min Høy: 5200/min	
Kuttemekanisme	Bump Head	
Trådtype	2,7 mm nylon twist line	
Kuttebredde	45 cm	
Anbefalt driftstemperatur	0°C - 40°C	
Anbefalt lagringstemperatur	-20°C - 70°C	
Optimal ladetemperatur	5°C - 40°C	
Vekt (uten batteripakke)	4,1 kg	
Målt lydeffektnivå $L_{WA}$	95 dB(A) K=1.1 dB(A)	
Lydtrykknivå ved brukers øre $L_{PA}$	82 dB(A) K=3 dB(A)	
Garantert lydeffektnivå $L_{WA}$ (målt i henhold til 2000/14/EF)	96 dB(A)	
Verdivurdering av vibrasjoner $a_{hv}$ :	Løkkehåndtak	1.7 m/s <sup>2</sup> K=1.5 m/s <sup>2</sup>
	Bakre håndtak	1.2 m/s <sup>2</sup> K=1.5 m/s <sup>2</sup>

- Den oppgitte totale vibrasjonsverdien er målt i henhold til en standard testmetode og kan brukes til å sammenligne en maskin med en annen;
- Den oppgitte vibrasjonstotalverdien kan også brukes i en foreløpig vurdering av eksponering.

**LEGG MERKE TIL:** Vibrasjonsutslippet under faktisk bruk av maskinen kan avvike fra den deklarerte verdien som maskinen brukes i; For å beskytte operatøren bør brukeren bruke hansker og hørselvern under de faktiske bruksforholdene.

## PAKKE (FIG.A1)

### BESKRIVELSE

#### GJØR DEG KJENT MED KANTKLIPPEREN (Fig. A1)

- Hastighetsindikator
  - Bluetooth®-indikator
  - Hastighetsmodus-knappen
  - Indikator for batteristatus
  - Bakre håndtak
  - Bærende eyelet
  - Løkkehåndtak
  - Skulderstropp
  - Skaft
  - Trimmerline
  - Slipp fanen
  - Trimmerhode (støthode)
  3. Linjeskjærende blad
  - Line Trimmer Guard
  - Avgrensningsring
  - Låsespake
  - Utløserbryter
  - Batteriutløserknapp
  - Lås
  - Elektriske kontakter
  - Batteriutløser
  - Safety Barrier Bar (kun for bruk med børstekjærehode)
  - Ytre flens (kun for bruk med børstekutterhode)
  - Mutter (kun for bruk med børstekutterhode)
  - Sekskantnøkkel
  - Tetningsbolt (2)
  - \* Brush Cutter Guard
  - \* 3-tanns blad
  - \* Bladslire
- \* SELGES SEPARAT

### MONTERING

**⚠ ADVARSEL:** Hvis noen deler er skadet eller mangler, må du ikke bruke dette produktet før delene er skiftet ut. Bruk av dette produktet med skadede eller manglende deler kan føre til alvorlig personskaade.

**⚠ ADVARSEL:** Ikke forsøk å modifisere dette produktet eller lage tilbehør som ikke er anbefalt for bruk med denne linjetrimmeren. Enhver slik endring eller modifikasjon er misbruk og kan føre til en farlig tilstand som kan føre til mulig alvorlig personskade.

**⚠ ADVARSEL:** For å forhindre utilsiktet start som kan forårsake alvorlig personskade, må du alltid fjerne batteripakken fra maskinen når du monterer deler.

**⚠ ADVARSEL:** Når maskinen er utstyrt med børstekutterhode, skal sikkerhetsbarrieren monteres.

### MONTERE VERNET (FIG. B1 & B2)

**⚠ ADVARSEL:** Bruk alltid hansker når du monterer eller bytter beskyttelse. Legg merke til hvor knivbladet er på bladvernet, og beskytt hendene dine så de ikke blir skadet.

**⚠ ADVARSEL:** Aldri bruk maskinen uten at vernet er godt på plass. Vekten må alltid være på maskinen for å beskytte brukeren! Når bladvernet sitter fast, må du ikke forsøke å fjerne eller justere det. Hvis det trengs å byttes, må dette gjøres av en kvalifisert fagperson!

**LEGG MERKE TIL:** Det finnes to typer beskyttelser som er kompatible med denne maskinen. Kun beskyttelsen med ikon kan brukes med linjetrimmerhode og må IKKE brukes med børstekutterhode. Vær nøye med å velge riktig beskyttelse når du bruker maskinen.

**LEGG MERKE TIL:** Brukutterbeskytteren selges separat.

Løsne og fjern de to boltene fra vernet, juster beskyttelsesmonteringsshellene med monteringsshellene og lås deretter beskyttelsen på akselbasen med de to boltene, sammen med to fjærskiver.

**⚠ ADVARSEL:** Sørg for at vernet er festet i henhold til Fig. B1 og B2, enhver omvendt fiksering vil forårsake stor fare!

### MONTERING OG JUSTERING AV HÅNDTAKET

1. Stopp motoren og fjern batteripakken fra maskinen, hvis den er installert.
2. Løsne vingemutteren for å skille det justerbare løkkehåndtaket (fig. C).

**LEGG MERKE TIL:** Må installere sikkerhetsbarrierestangen på løkkehåndtaket når maskinen er utstyrt med børstekutterhode.

C-1	Løkkehåndtak	C-4	Hurtigutløserhendel
C-2	Klemmeblokk	C-5	Sikkerhetsbarrierestang (kun for bruk med børstekutterhode)
C-3	Vingemutter		

3. Skyv løkkehåndtaket på skaftet mellom terskelringen og advarselsetiketten (fig. D1).
4. Sett klemmeblokken inn i håndtakssporet (fig. D2).
5. Rett inn den forsenede delen i sperrestangen med den utstikkende delen på løkkehåndtaket, trykk sperrestangen på løkkehåndtaket (fig. D3).
6. Monter hurtigutløserpakken og trekk til vingemutteren. Pass på at løkkehåndtaket er plassert oppover og peker mot toppen av det bakre håndtaket (fig. D4).
7. Trekk hurtigutløserpakken opp for å flytte/rottere løkkehåndtaket til en komfortabel betjeningsposisjon (fig. D5).
8. Brett hurtigutløserpakken for å feste løkkehåndtaket på plass (fig. D6).

**⚠ ADVARSEL:** Bruk aldri maskinen uten at løkkehåndtaket er godt på plass.

### BYTT UT TRIMMERHOUDET MED BØRSKUTTERHOUDET

1. Fjern batteripakken fra maskinen
2. Roter trimmerhodet for å justere sporet i flensen med aksellåsehullet i girkassen og sett inn en stabilisator i hullet (fig. E1).
3. Drei trimmerhodet MED URVISEREN for å fjerne det fra motorakselen (fig. E1, E2).
4. Bladet leveres med en slire. Før du monterer bladet på børstekutteren, bør sliren fjernes fra kroken på sliren (fig. E3).

**LEGG MERKE TIL:** For å beskytte mot skade, må du bruke hansker før enhver operasjon med 3-tannsladet.

5. Monter den indre flensen og flensdekslet på plass, hvis de hadde skilt seg fra akselen (fig. E4).
6. Monter bladet på motorakselen, og sørg for at bladets overflate er i flukt med overflaten til den indre flensbullen. Monter den ytre flensen og mutteren (fig. E5). Fingerstram mutteren MOT URVISEN.
7. Plasser girkassen mot en solid overflate for støtte. Hold med den ene hånden i børstekutterskaftet og den andre hånden ta tak i en 16 mm pipenøkkel (ikke inkludert) for å stramme mutteren MOT URVISEN (Fig. E6).

NO

- Fjern linetrimmerbeskyttelsen ved å løse de to boltene med skiver (fig. E7).
- Installer børstekutterbeskyttelsen (ikke inkludert) med de to boltene og skivene fra linetrimmeren, på samme måte som linetrimmerbeskyttelsen (fig. E8).

**LEGG MERKE TIL:** Når maskinen er utstyrt med børstekutterhodet, vær nøye med å velge riktig beskyttelse.

## OPERASJON

**⚠ ADVARSEL:** Ikke la kjennskap til dette produktet gjøre deg uforsiktig. Husk at en uforsiktig brøkdell av et sekund er tilstrekkelig til å påføre alvorlig skade.

**⚠ ADVARSEL:** Bruk alltid vernebriller i tillegg til hørselsvern. Hvis du ikke gjør det, kan det føre til at gjenstander blir kastet inn i øynene dine og andre mulige alvorlige skader.

**⚠ ADVARSEL:** Ikke bruk tilbehør eller deler som ikke er anbefalt av produsenten av produktet. Bruk av tilbehør eller deler som ikke anbefales, kan medføre alvorlige personskafer.

**⚠ ADVARSEL:** For å forhindre alvorlig personskafe, fjern batteripakken fra maskinen før du utfører service, rengjøring, skifter tilbehør eller fjerner materiale fra enheten.

## APPLIKASJONER

Produktet kan brukes i regn.

Du kan bruke dette produktet til formålene som er oppført nedenfor:

**Trimming:** brukes til å fjerne gress og ugress opp mot vegger, gjerder, trær og kanter.

**Klipping:** brukes til å klippe gresset som er vanskelig å nå med en vanlig klipper.

**LEGG MERKE TIL:** Maskinen skal bare brukes til de foreskrevne formålene. Enhver annen bruk anses å være et tilfelle av misbruk.

## TILKOBLE/FRA BATTERIET

**Bruk kun med EGOs batteripakker og ladere oppført i Fig.A2.**

**MERKNAD:** Når maskinen er utstyrt med børstekutterhodet, kreves ryggsekklenken BH1001 for alle EGOs batteripakker.

**MERKNAD:** Når maskinen er utstyrt med trimmerhode, er ryggsekklenken BH1001/5924 nødvendig for batteripakkene til BA2800, BA4200, BA2240T, BA2242T, BA2800T, BA3360T, BA4200T, BA5600T, BA6720T.

## Lad helt opp før første gangs bruk.

### Å feste (fig. F1)

Rett inn batteriribbene med monteringssporene i maskinens batteriport og skyv batteripakken til den klikker på plass.

### Å løse (fig. F2)

Trykk på batteriutløserknappen og batteripakken vil løsne fra låsen.

**⚠ ADVARSEL:** Vær alltid oppmerksom på plasseringen av føttene, barna eller kjæledyrene dine når du trykker på batteriutløserknappen. Alvorlig skade kan føre til hvis batteripakken faller. Fjern ALDRI batteripakken på et høyt sted.

## MONTERE SKULDERREMME OG HOLDE MASKINEN

Trykk ned karabinkroken for å åpne den og fest den på bærehullet (fig. H1).

For sikker og bedre drift, ta på skulderremmen over skulderen som Fig. H2. Juster skulderstroppen i en komfortabel arbeidsstilling. Hold maskinen med begge hender: En hånd på det bakre håndtaket og den andre hånden på løkkehåndtaket. Trimmerhodet skal være parallelt med bakken slik at det lett kommer i kontakt med materialet som skal kuttes uten at operatøren trenger å bøye seg.

Det er to måter å frigjøre stroppen på. Ta den direkte bort fra skulderen (fig. H3) eller trykk på kroken på stroppen og ta den fra bæreyøyet festet på skaftet (fig. H4).

**⚠ ADVARSEL:** Sskulderremmen er også en hurtigutløsermekanisme i en farlig situasjon. Når en nødsituasjon oppstår, ta den av skulderen umiddelbart, uansett hvilken vei stroppen er i.

**⚠ ADVARSEL:** Når du bærer stroppen, skal ingen andre klær forstyrre frigjøringen og fjerningen av stroppen.

**⚠ ADVARSEL:** Du bør ikke bruke enkelt-skulderremmen og dobbeltskulderremmen samtidig.

## STARTE/STOPPE MASKINEN (Fig. J)

### Å starte

1. Flytt låsespaken forover og trykk deretter på utløserbryteren for å starte.
2. Ulikt trykk på avtrekkeren resulterer i variabel rotasjonshastighet på klippeenheten. Juster hastigheten for å passe oppgaven.

**LEGG MERKE TIL:** Motoren starter bare når låsespaken flyttes forover og utløserbryteren trykkes inn samtidig.

### Å stoppe

Flytt maskinen vekk fra skjærområdet og slipp utløserbryteren for å stoppe den.

**ADVARSEL:** Ta alltid ut batteripakken fra maskinen under arbeidspausaer og etter endt arbeid.

J-1	Låsespak	J-2	Utløserbryter
-----	----------	-----	---------------

### ENDRE HASTIGHETSMODUS (FIG. K)

Maskinen har tre hastighetsmoduser.

Hver gang du trykker på hastighetsmodusbryteren, endres hastighetsmodusen.

Hastighetsindikatoren vil vise aktiv hastighetsstatus: ett lys

for lav hastighet, to lys for middels hastighet, tre lys for høy hastighet. Lavhastighetsmodusen gir bedre kontroll over maskinen og lengre driftstid per lading.

### LEGG MERKE TIL:

Hastighetsmodusen kan stilles inn før maskinen slås på ELLER under drift.

Når maskinen startes på nytt etter en pause, går hastighetsmodusen tilbake til forrige hastighet.



K-1	Hastighetsindikator	K-3	Hastighetsmodus-knappen
K-2	Bluetooth®-indikator	K-4	Batteristatusindikator

### BATTERISTATUSINDIKATOR OG HASTIGHETSINDIKATOR (FIG. K)

Batteristatusindikatoren viser ladenivået og arbeidsstatusen til batteripakken, og hastighetsindikatoren viser arbeidsstatusen til maskinen som vist i diagrammet nedenfor. Batteristatusindikatoren og hastighetsindikatoren vil lyse når maskinen startes ELLER hastighetsmodusknappen trykkes inn.

NO

Indikatorlamper		Betydning
Batterista- tusindikator	Solid grønt	Batteriladingsnivå på 20 % til 100 %
	Blinker grønt	Batteriladingsnivå på 10 % til 20 %
	Solid rødt	Batteriladingsnivå på mindre enn 10 %
	Blinker rødt	Batteripakken er nesten utladet og må lades umiddelbart.
	Solid oransje	Batteripakken er overopphetet. Avkjøl batteripakken til temperaturen synker under 67°C. Se " <b>Batteribeskyttelse ved høy temperatur</b> " nedenfor
	Blinkende rødt/ grønt vekselvis	Elektronikkfeil i batteripakken. Bytt ut batteripakken eller kontakt EGO kundeservicesenter. Se " <b>Batterielektronikkfeilbeskyttelse</b> " nedenfor.

Indikatorlamper		Betydning
Hastighet-sindikator (illustrasjonen viser høy hastighet)	Solid grønt	 Maskinen fungerer som den skal.
	Solid oransje	 Maskinen er overopphetet. Avkjøl maskinen til temperaturen synker under 80°C. Se "Maskinbeskyttelse ved høy temperatur" nedenfor.
	Blinkende oransje	 Maskinen er overbelastet. Se "Maskinoverbelastningsbeskyttelse" nedenfor.

## Batteribeskyttelse ved høy temperatur

Hvis batteritemperaturen overstiger 70°C under drift, vil temperaturbeskyttelseskretsen umiddelbart slå av maskinen for å beskytte batteripakken mot overopphetingsskader. Batteristatusindikatoren vil lyse oransje. Slipp avtrekkeren og vent til det overopphetede batteriet er avkjølt og indikatoren blir grønn, og start deretter maskinen på nytt.

## Batterielektronikk feilbeskyttelse

Når batteripakkens elektronikkfeil oppstår, vil batteristatusindikatoren blinke rødt/grønt vekselvis og maskinen slås av etter 3 sekunder. Bytt ut batteripakken eller kontakt EGO kundeservicesenter.

## Maskinoverbelastningsbeskyttelse

Denne maskinen har innebygd overbelastningskretsbeskyttelse. Når maskinen er overbelastet, vil motoren stoppe og hastighetsindikatoren blinker oransje. Fjern batteripakken fra maskinen, sett på batteripakken igjen og start maskinen på nytt. Reduser belastningen på maskinen, unngå for lang eller overdimensjonert kuttelinje eller kutting på tunge/ treaktige busker.

## Maskinbeskyttelse mot høy temperatur

Hvis maskinens temperatur overstiger 90°C under drift, vil temperaturbeskyttelseskretsen umiddelbart slå av maskinen fra overopphetingsskader. Hastighetsindikatoren vil lyse oransje. Slipp avtrekkeren og vent til den overopphetede maskinen er avkjølt og hastighetsindikatoren blir grønn, start deretter maskinen på nytt.

## KOMMUNIKASJONSTEKNOLOGI

For informasjon om hele utvalget vårt av tilkoblede produkter og tjenester, inkludert tilkoblingsinstruksjoner, kan du skanne QR-koden nedenfor eller besøke

[www.egopowerplus.eu/connect](http://www.egopowerplus.eu/connect)



## BRUKES MED LINETRIMMERHODE

**⚠ ADVARSEL:** For å unngå alvorlige personskader skal det brukes briller eller vernebriller hele tiden mens du bruker denne enheten. Bruk en ansiktsmaske eller støvmaske i støvete omgivelser.

Rydd området som skal kuttes før hver bruk. Fjern alle gjenstander, for eksempel steiner, knust glass, spiker, wire eller line som kan kastes eller vikle seg inn i skjæreutstyret. Rydd området for barn, tilskuere og kjøledyr. Som et minimum må alle barn, tilskuere og kjøledyr holdes på minst 15 meters avstand. Vær obs på at gjenstander som slynges ut, fremdeles kan representere en fare for tilskuere. Tilskuere bør oppfordres til å bruke øyeskyttelse. Hvis noen nærmer seg deg, så stopp motoren og skjæretilbehøret umiddelbart.

## Før hver bruk må du se etter skadede/slipte deler

Sjekk trimmerhodet, skjermen og sløyfehåndtaket, og skift ut eventuelle deler som er sprukne, skjeve, bøyd eller skadet på annen måte.

Linjeskjærebladet på kanten av vernet kan sløve over tid. Det anbefales at du jevnlig sliper den med en fil eller erstatter den med et nytt blad.

## Rengjør trimmeren etter hver bruk.

**⚠ OBS:** Dersom ventilasjonsåpningene blokkeres, vil dette hindre luft fra å komme inn i motorhuset og resultere i overoppheting av eller skade på motoren.

- Bruk kun mild såpe og en fuktig klut for å rengjøre maskinen. La aldri væske komme inn i maskinen; Senk aldri noen del av maskinen i væske.
- Hold ventilasjonsåpningene i motorhuset fri for rusk til enhver tid.

**⚠ ADVARSEL:** Unngå bruk av løsemidler når plastdeler skal rengjøres. De fleste plasttyper risikerer å ta skade av ulike typer kommersielle løsemidler. Bruk rene kluter til å fjerne smuss, støv, olje, fett osv.

### Se etter blokkering av trimmerhodet

- For å unngå blokkering, hold trimmerhodet rent. Fjern gressklipp, løv, skitt og annet oppsamlet rusk før og etter hver bruk.
- Når blokkering skjer, stopp linetrimmeren og fjern batteriet, og fjern deretter alt gress som kan ha pakket seg rundt motorakselen eller trimmerhodet.

### Justering av skjærelinjelengden (fig. L)

Trimmerhodet lar operatøren frigjøre mer skjærelinje uten å stoppe motoren. Ettersom linen blir frynsete eller slitt, kan ekstra line frigjøres ved å banke lett med støthodet i bakken mens du bruker trimmeren.

**LEGG MERKE TIL:** Snørefrigjøring vil bli vanskeligere hvis skjærelinjen blir for kort.

**⚠ ADVARSEL:** Ikke fjern eller endre linjeskjærebildet. For lang ledningslengde vil føre til at motoren overopphetes og kan føre til alvorlig personskade.

### Linjebytte

**LEGG MERKE TIL:** Bruk alltid den anbefalte nylon-skjærelinjen med en diameter som ikke overstiger 2,7 mm. Bruk av en annen linje enn den som er spesifisert, kan føre til at linetrimmeren overopphetes eller blir skadet.

**⚠ ADVARSEL:** Bruk aldri metallforsterket line, wire eller tau osv. Disse kan bryte av og bli farlige prosjektiler.

1. Fjern batteripakken fra linetrimmeren.
2. Klipp 6 m lang skjærelinje, før linjen inn i monteringsshullet inne i maljen (Fig. M1). Skyv og dra tråden fra den andre siden til det er like mye tråd på begge sider av spolen.
3. Trykk, mens du roterer den nedre dekselenheten i pilens retning, for å spole linen på spolen til ca. 15 cm line vises på hver side (fig. M2).
4. Skyv den nedre dekselenheten ned mens du drar i linene for å manuelt føre linen frem og kontrollere at trimmerhodet er riktig monteret.

### Omlasting av skjærelinjen

Følg trinnene nedenfor når skjærelinjen bryter fra ledningen eller skjærelinjen ikke frigjøres når trimmerhodet bankes:

1. Trykk på utløserklaffene på det øvre dekselet og fjern det nedre dekselet ved å trekke det rett ut (fig. N1).
2. Fjern skjærelinjen fra spolen.
3. Hold den ene hånden i trimmeren, bruk en annen hånd til å ta tak i den nedre dekselenheten og juster tappene på det øvre dekselet med sporene i den nedre dekselenheten (fig. N2); Trykk på den nedre dekselenheten til den klikker på plass med en tydelig klikklyd.
4. Følg instruksjonene i „Snørebytte“ for å laste skjærelinjen på nytt.

### Tips for best trimmeresultat

- Riktig vinkel for skjæretilbehøret er parallelt med bakken.
- Ikke legg press på klipperen. La selve tuppen på tråden utføre klippingen (spesielt langs vegger). Klipper du med mer enn tuppen, vil dette redusere effekten og kan overbelaste motoren.
- Klippehøyden bestemmes av avstanden mellom skjæretråden og plenen.
- Gress over 20 cm bør klippes ved å jobbe fra topp til bunn i små trinn for å unngå for tidlig linjeslitasje eller motormotstand.
- Beveg trimmeren sakte inn og ut av området som klippes, og hold klippehodeposisjonen i ønsket klippehøyde. Denne bevegelsen kan enten være en forover-bakover-bevegelse eller en side-til-side-bevegelse. Å kutte kortere lengder gir best resultat.
- Unngå trimming når gress og ugress er vått.
- Tråd- og stakittgjerder kan forårsake ekstra strengslitasje eller brudd. Stein- og murvegger, fortauskanter og tre kan slites raskt.
- Unngå trær og busker. Trebark, trelister, ytterkledding og gjerdestolper kan lett bli skadet av strengene.

### BRUKES MED BØRSTEKUTTERHODE

**⚠ ADVARSEL:** For å kutte vill vekst og skrubbe, senk det roterende 3-tannsbladet ned på veksten for å oppnå en hakkeeffekt. Bruk buskeren som en ljà (sveip den til høyre og venstre) på bakkenivå. Ikke bruk klippeenheten over midjehøyde.

**⚠ ADVARSEL:** Jo høyere klippeenheten er fra bakken, desto større er risikoen for skader på grunn av skjær som kastes sidelengs.

**⚠ ADVARSEL:** Når du kutter ungsquidd eller annet tremateriale opptil 2 cm i diameter, skal du bruke venstre side av skjærebladet for å unngå blodutskyvning. Unngå å kutte trær med større diameter da skjærebladet kan sette seg fast eller rykke vegetasjonsklipperen fremover. Dette kan gi skader på skjæreblad eller vegetasjonsklipper eller få deg til å miste kontrollen over verktøyet, og personskaade kan oppstå.

**⚠ ADVARSEL:** Feil bruk av et blad kan føre til at det sprekke, flise eller knuses. Biter som faller av, kan påføre både operatør og tilskuere alvorlig skade. For å redusere risikoen for personskaade er det svært viktig å ta følgende forholdsregler:

- Unngå kontakt med harde eller massive fremmedlegemer som steiner eller metallbiter.
- Kutt aldri ungsquidd eller busker som har en diameter på mer enn 2 cm.
- Inspiser bladet med jevne kort mellomrom for tegn på skade. Ikke fortsett å jobbe med et skadet blad.
- Slip bladet regelmessig (når det har sløvet merkbart) og få det balansert om nødvendig (utføres av en kvalifisert servicetekniker).

### Tips for best børsteskjæring

- Hold alltid børstekutteren på høyre side med begge hender under bruk. Bruk et fast grep på begge håndtakene.
- Oppretthold grepet og balansen på begge føttene. Plasser deg selv slik at du ikke blir trukket ut av balanse av skjærebladets tilbakeslagsreaksjon.
- Inspiser og fjern området for skjulte gjenstander som glass, steiner, betong, gjerder, wire, tre, metall osv., som kan kastes eller vikles inn i bladet.
- Bruk aldri kniver i nærheten av fortau, gjerder, stolper, bygninger eller andre faste gjenstander.
- Bruk aldri et blad etter å ha truffet en hard gjenstand uten først å inspiserer den for skade. Ikke bruk hvis det oppdages skade.
- Bruk enheten til å kutte fra høyre til venstre i en bred feiende handling fra side til side.
- Bruk kun EGO™-bladet. Bruk av et annet merkeblad med denne buskrysseren kan føre til alvorlig personskaade.

### VEDLIKEHOLD

**⚠ ADVARSEL:** Før du etterser, rengjør eller vedlikeholder verktøyet, må du stoppe motoren, vente på at alle deler har stanset, og så ta ut batteripakken. Hvis du ikke følger disse instruksjonene, kan det resultere i alvorlig personskaade eller skade på eiendeler.

**⚠ ADVARSEL:** Bruk bare identiske reservedeler ved service. Bruk av andre deler kan skape fare eller forårsake produktskade. For å sikre sikkerhet og pålitelighet bør alle reparasjoner utføres av en kvalifisert servicetekniker.

### REN MASKINEN

- Rengjør apparatet med en fuktig klut og et mildt rengjøringsmiddel.
- Ikke bruk sterke vaskemidler på plastdeksel eller håndtak. Disse delene kan bli skadet av enkelte aromatiske oljer, som furu og sitron, og av løsemidler som parafin. Fuktighet kan også medføre fare for elektrisk støt. Tørk av eventuell fuktighet med en myk og tørr klut.

### SMØR GIRKASSENE

For best drift og lengre levetid, smør girkasene med et spesialfett (4-5 ml hver gang) etter hver 50. driftstime.

Spesialfettet må oppfylle følgende krav:

1. Klassifisert iht. DIN51818: Kjeglepenetrasjonsgrad NLGI-1.
2. Ester basefett.
3. Enestående egenskaper mht. oppstart ved lav temperatur, EP, mekanisk avklipping, slijtasjebestandighet og oksideringsstabilitet.
4. Betjeningstemperatur må være innenfor -40 ~ 180°C.

Ta ut batteriet og tetningsboltene. Smøring av girkasene gjennom oljehullet.

### OPPBEVARING AV MASKINEN

- Fjern batteripakken fra maskinen når den ikke er i bruk.
- Rengjør maskinen grundig før oppbevaring.
- Oppbevar enheten på et tørt, godt ventilert område, innelåst eller høyt oppe, utilgjengelig for barn. Ikke oppbevar maskinen på eller i nærheten av gjødsel, bensin eller andre kjemikalier.
- Bruk av bladkappen på 3-tannsbladet under transport og lagring.

### Beskytte miljøet



Ikke kast elektrisk utstyr, brukt batteri og lader i husholdningsavfallet! Ta dette produktet til en autorisert gjenvinner og gjør det tilgjengelig for separat innsamling. Elektriske maskiner må returneres til et miljøvennlig gjenvinningsanlegg.



## FEILSØKING

PROBLEM	ÅRSAK	LØSNING
Kan ikke starte	<ul style="list-style-type: none"> <li>Batteripakken er ikke festet til linetrimmeren.</li> </ul>	<ul style="list-style-type: none"> <li>Fest batteripakken til kantklipperen.</li> </ul>
	<ul style="list-style-type: none"> <li>Ingen elektrisk kontakt mellom maskinen og batteriet.</li> </ul>	<ul style="list-style-type: none"> <li>Sett inn batteripakken igjen.</li> </ul>
	<ul style="list-style-type: none"> <li>Batteripakken er utladet.</li> </ul>	<ul style="list-style-type: none"> <li>Lad batteripakken.</li> </ul>
	<ul style="list-style-type: none"> <li>Låsespaken og utløserbryteren trykkes ikke inn samtidig.</li> </ul>	<ul style="list-style-type: none"> <li>Flytt låsespaken forover, og trykk deretter på utløseren for å slå på maskinen.</li> </ul>
Maskinen slutter å virke mens den skjærer	<ul style="list-style-type: none"> <li>Det brukes tung skjærelinje.</li> </ul>	<ul style="list-style-type: none"> <li>Bruk anbefalt nylon-skjærelinje med diameter som ikke er større enn 2,7 mm.</li> </ul>
	<ul style="list-style-type: none"> <li>Motoren er overbelastet.</li> </ul>	<ul style="list-style-type: none"> <li>Maskinen vil komme seg når lasten fjernes. For kontinuerlig arbeid, reduser belastningen på maskinen.</li> </ul>
	<ul style="list-style-type: none"> <li>Batteripakken eller maskinen er for varm.</li> </ul>	<ul style="list-style-type: none"> <li>La batteripakken eller maskinen avkjøles til temperaturen synker under 67°C.</li> </ul>
	<ul style="list-style-type: none"> <li>Batteripakken er koblet fra maskinen.</li> </ul>	<ul style="list-style-type: none"> <li>Sett batteriet inn i maskinen igjen.</li> </ul>
	<ul style="list-style-type: none"> <li>Batteripakken er utladet.</li> </ul>	<ul style="list-style-type: none"> <li>Lad batteripakken.</li> </ul>
Skjærelinen kan ikke frigjøres (brukes kun med trimmerhode)	<ul style="list-style-type: none"> <li>Motorakselen eller trimmerhodet er viklet med gress.</li> </ul>	<ul style="list-style-type: none"> <li>Stans kantklipperen, ta ut batteriet og fjern gresset fra motorakselen og trimmerhodet.</li> </ul>
	<ul style="list-style-type: none"> <li>Det er ikke nok linje i trimmerhodet.</li> </ul>	<ul style="list-style-type: none"> <li>Ta ut batteriet, og skift ut tråden ved å følge anvisningene i avsnittet «BYTTE AV TRÅD» i denne håndboken.</li> </ul>
	<ul style="list-style-type: none"> <li>Trimmerhodet er skittent.</li> </ul>	<ul style="list-style-type: none"> <li>Fjern batteriet og rengjør spolen samt nedre og øvre del av huset.</li> </ul>
	<ul style="list-style-type: none"> <li>Tråden har viklet seg inn i trimmerhodet.</li> </ul>	<ul style="list-style-type: none"> <li>Ta ut batteriet, fjern tråden fra spolen og vikle den på på nytt; følg instruksjonen i avsnittet «BYTTE AV TRÅD» i denne bruksanvisningen.</li> </ul>
	<ul style="list-style-type: none"> <li>Tråden er for kort.</li> </ul>	<ul style="list-style-type: none"> <li>Ta ut batteriet og trekk i snoren mens du vekselvis trykker ned og slipper trimmerhodet.</li> </ul>
Gress vikler seg rundt trimmerhodet og motorhuset	<ul style="list-style-type: none"> <li>Du forsøker å klippe høyt gress på bakkenivå.</li> </ul>	<ul style="list-style-type: none"> <li>Klipp gresset i flere trinn ved å begynne på toppen og jobbe deg nedover mot bakken.</li> </ul>

**NO**

## GARANTI

### EGO GARANTIPOLITIKK

Besøk nettstedet [egopowerplus.eu](http://egopowerplus.eu) for fullstendige vilkår og betingelser for EGO-garantipolicyen.

## ПРОЧИТАЙТЕ ВСЕ ИНСТРУКЦИИ!



**ПРОЧИТАЙТЕ РУКОВОДСТВО ПОЛЬЗОВАТЕЛЯ**



Предупреждение об опасности



Используйте защитные очки.



Используйте защитный головной убор.



Используйте нескользкую защитную обувь.



Остерегайтесь отдачи режущего элемента.



Расстояние между устройством и посторонними лицами должно составлять не менее 15 м.



Диаметр нейлоновой режущей лески.



Гарантированный уровень звуковой мощности. Уровень шума в окружающей среде в соответствии с директивой ЕС.



Bluetooth®

$n_0$

Максимальная скорость



Постоянный ток

кг

Килограммы

мм

Миллиметр

## СИМВОЛЫ БЕЗОПАСНОСТИ



**ПРЕДУПРЕЖДЕНИЕ.** В результате работы устройства в глаза могут попасть посторонние предметы, что приведет к серьезному повреждению глаз. Перед началом использования устройства всегда надевайте защитную маску или защитные очки с боковыми щитками и полнопрофильную защитную маску (при необходимости). Поверх очков или стандартных защитных очков рекомендуется надевать безопасную маску с широким обзором.



Внимательно прочитайте руководство пользователя.



Используйте средства защиты органов слуха.



Используйте защитные перчатки.



Остерегайтесь выбрасываемых объектов.



Извлекайте аккумулятор перед выполнением технического обслуживания.



Макс. ширина резания триммера с леской



Неисправные электрические устройства нельзя выбрасывать вместе с бытовым мусором. Сдавайте их в авторизованные пункты сбора и утилизации.



Устройство соответствует действующим Европейским директивам.



Соответствие требованиям Великобритании.

IPX5

Защита от струй воды

V

Напряжение

об/мин

Обороты или возвратно-поступательные движения в минуту

см

Сантиметр

**ПРИМЕЧАНИЕ.** Словесный знак и логотип Bluetooth® являются зарегистрированными товарными знаками, принадлежащими Bluetooth SIG, Inc. и любое использование таких знаков компанией EGO осуществляется на основании лицензии.

## ТЕХНИЧЕСКИЕ ХАРАКТЕРИСТИКИ

Напряжение	56 В ---	
$\rho_0$	Низкая скорость: 3500 об/мин Средняя скорость: 4500 об/мин Высокая скорость: 5200 об/мин	
Режущий механизм	Головка катушки	
Тип режущей лески	Нейлоновая крученая леска 2,7 мм	
Ширина резания	45 см	
Рекомендуемая рабочая температура	От 0 до 40 °С	
Рекомендуемая температура хранения	От -20 до 70 °С	
Оптимальная температура зарядки	От 5 до 40 °С	
Масса (без аккумулятора)	4,1 кг	
Измеренный уровень звуковой мощности $L_{WA}$	95 дБ(А) K=1,1 дБ(А)	
Уровень звукового давления на уши оператора $L_{PA}$	82 дБ(А) K=3 дБ(А)	
Гарантированный уровень звуковой мощности $L_{WA}$ (измерен в соответствии с 2000/14/ЕС)	96 дБ(А)	
Значение вибрации $a_h$ :	Рукоятка-скоба	1,7 м/с <sup>2</sup> K=1,5 м/с <sup>2</sup>
	Задняя рукоятка	1,2 м/с <sup>2</sup> K=1,5 м/с <sup>2</sup>

- Указанное общее значение вибрации было определено с помощью стандартного теста и может быть использовано для сравнения разных устройств.
- Указанное общее значение вибрации также может использоваться для предварительной оценки уровня воздействия.

**ПРИМЕЧАНИЕ.** Реальное вибрационное воздействие устройства может отличаться от указанного в зависимости от способа использования. В целях безопасности оператор должен надевать перчатки и средства защиты органов слуха во время использования устройства.

## КОМПЛЕКТ (РИС. А1)

### ОПИСАНИЕ

#### ЧАСТИ ТРИММЕРА (Рис. А1)

1. Индикатор скорости
  2. Индикатор Bluetooth®
  3. Кнопка режима скорости
  4. Индикатор состояния аккумулятора
  5. Задняя рукоятка
  6. Ушко для крепления ремня
  7. Рукоятка-скоба
  8. Наплечный ремень
  9. Вал
  10. Режущая леска
  11. Фиксатор
  12. Головка триммера (катушки)
  13. Лезвие для обрезки лески
  14. Щиток триммера
  15. Ограничительное кольцо
  16. Рычаг блокировки
  17. Курковый переключатель
  18. Кнопка фиксации аккумулятора
  19. Защелка
  20. Электрические контакты
  21. Кнопка извлечения аккумулятора
  22. Защитное ограждение (только для головки кустореза)
  23. Внешний фланец (только для головки кустореза)
  24. Гайка (только для головки кустореза)
  25. Шестигранный ключ
  26. Уплотнительный болт (2)
  - 27\*. Щиток кустореза
  - 28\*. Режущий элемент с тремя зубцами
  - 29\*. Чехол режущего элемента
- \* ПРОДАЕТСЯ ОТДЕЛЬНО

## СБОРКА

**⚠ ПРЕДУПРЕЖДЕНИЕ.** Если какие-либо детали повреждены или отсутствуют, не используйте данное изделие до тех пор, пока они не будут заменены. Использование данного изделия с поврежденными или отсутствующими деталями может привести к серьезной травме.

**⚠ ПРЕДУПРЕЖДЕНИЕ.** Не пытайтесь изменить конструкцию триммера или использовать не рекомендованные для него дополнительные приспособления. Подобное изменение считается ненадлежащим использованием и способствует возникновению опасной ситуации, которая приведет к получению серьезной травмы.

**⚠ ПРЕДУПРЕЖДЕНИЕ.** Чтобы предотвратить случайное включение устройства и получение серьезной травмы, перед сборкой извлеките аккумулятор.

RU

**⚠ ПРЕДУПРЕЖДЕНИЕ.** Если устройство оборудовано головкой кустореза, необходимо установить защитное ограждение.

### УСТАНОВКА ЩИТКА (РИС. В1 и В2)

**⚠ ПРЕДУПРЕЖДЕНИЕ.** Всегда надевайте перчатки при установке и демонтаже щитка. Остерегайтесь лезвия на щитке и берегите руки от порезов.

**⚠ ПРЕДУПРЕЖДЕНИЕ.** Никогда не используйте устройство без надежно установленного щитка. Щиток всегда должен быть установлен на устройство для защиты пользователя! Не пытайтесь снимать или регулировать установленный щиток. Если щиток необходимо заменить, эту работу должен выполнить квалифицированный специалист по обслуживанию!

**ПРИМЕЧАНИЕ.** С этим устройством совместимы два вида щитков. Только щиток с обозначением  можно использовать с головкой триммера и НЕЛЬЗЯ использовать с головкой кустореза. Будьте внимательны при выборе щитка перед использованием устройства.

**ПРИМЕЧАНИЕ.** Щиток кустореза продается отдельно. Открутите и извлеките два болта из щитка, совместите крепежные отверстия щитка с отверстиями для установки, а затем зафиксируйте щиток на основании вала при помощи двух болтов и двух пружинных шайб.

**⚠ ПРЕДУПРЕЖДЕНИЕ.** Убедитесь, что щиток установлен так, как показано на Рис. В1 и В2. Любое другое положение может быть очень опасным!

## УСТАНОВКА И РЕГУЛИРОВКА РУКОЯТКИ-СКОБЫ

1. Остановите двигатель и извлеките аккумулятор, если он установлен.
2. Открутите барашковую гайку, чтобы отсоединить регулируемую рукоятку-скобу (Рис. С).

**ПРИМЕЧАНИЕ.** Если устройство оборудовано головкой кустореза, установите защитное ограждение на рукоятку-скобу.

C-1	Рукоятка-скоба	C-4	Быстроразъемный рычаг
C-2	Зажимной блок	C-5	Защитное ограждение (только для головки кустореза)
C-3	Барашковая гайка		

3. Наденьте рукоятку-скобу на вал между ограничительным кольцом и предупреждающей этикеткой (Рис. D1).
4. Вставьте зажим в углубление рукоятки (Рис. D2).
5. Совместите углубление в защитном ограждении с выступающей частью рукоятки-скобы, затем прижмите защитное ограждение к рукоятке-скобе (Рис. D3).
6. Установите быстроразъемный рычаг и затяните барашковую гайку. Убедитесь, что рукоятка-скоба расположена вертикально и направлена к верхней части задней рукоятки (Рис. D4).
7. Потяните быстроразъемный рычаг вверх, чтобы переместить или повернуть рукоятку-скобу в удобное рабочее положение (Рис. D5).
8. Сложите быстроразъемный рычаг, чтобы зафиксировать рукоятку-скобу на месте (Рис. D6).

**⚠ ПРЕДУПРЕЖДЕНИЕ.** Никогда не используйте устройство без надежно установленной рукоятки-скобы.

## ЗАМЕНА ГОЛОВКИ ТРИММЕРА НА ГОЛОВКУ КУСТОРЕЗА

1. Извлеките аккумулятор из устройства.
2. Поверните головку триммера таким образом, чтобы совместить отверстие фланца с отверстием блокировки вала на корпусе редуктора, и вставьте фиксатор в совмещенные отверстия (Рис. E1).
3. Поверните головку триммера ПО ЧАСОВОЙ СТРЕЛКЕ, чтобы снять ее с вала двигателя (Рис. E1, E2).

4. Режущий элемент поставляется с чехлом. Перед установкой режущего элемента на кусторез необходимо снять проволочный зажим (Рис. Е3).

**ПРИМЕЧАНИЕ.** Во избежание травм обязательно надевайте перчатки перед выполнением каких-либо действий с режущим элементом с тремя зубцами.

5. Установите на место внутренний фланец и крышку фланца, если они снимались с вала (Рис. Е4).
6. Установите режущий элемент на вал двигателя и убедитесь, что поверхность режущего элемента плотно прилегает к выпуклой части внутреннего фланца. Установите внешний фланец и гайку (Рис. Е5). Затяните гайку ПРОТИВ ЧАСОВОЙ СТРЕЛКИ вручную.
7. Положите корпус редуктора на твердую поверхность для опоры. Одной рукой удерживайте вал кустореза, а другой рукой затяните гайку ПРОТИВ ЧАСОВОЙ СТРЕЛКИ с помощью торцевого ключа 16 мм (не входит в комплект) (Рис. Е6).
8. Снимите щиток триммера, ослабив два болта с шайбами (Рис. Е7).
9. Установите щиток кустореза (не входит в комплект) с помощью двух болтов и шайб от триммера таким же образом, как и щиток триммера (Рис. Е8).

**ПРИМЕЧАНИЕ.** Если устройство оборудовано головкой кустореза, выберите правильный щиток.

## ИСПОЛЬЗОВАНИЕ

**⚠ ПРЕДУПРЕЖДЕНИЕ.** Не допускайте небрежности и беспечности при работе с устройством. Помните, что потери бдительности на долю секунды достаточно для получения серьезной травмы.

**⚠ ПРЕДУПРЕЖДЕНИЕ.** Всегда надевайте защитные очки, а также используйте защиту органов слуха. В противном случае выбрасываемые предметы могут попасть в глаза, что приведет к получению серьезной травмы.

**⚠ ПРЕДУПРЕЖДЕНИЕ.** Не используйте насадки или дополнительные приспособления, не рекомендованные производителем устройства. Использование нерекондованных насадок и дополнительных приспособлений может привести к серьезным травмам.

**⚠ ПРЕДУПРЕЖДЕНИЕ.** Чтобы предотвратить получение серьезных травм, извлекайте аккумулятор перед выполнением сервисного обслуживания, очистки, замены принадлежностей или удаления материала из устройства.

## ПРИМЕНЕНИЕ

Изделие можно использовать во время дождя.

Данное устройство можно использовать в следующих целях.

**Скашивание:** используется для удаления травы и сорняков рядом со стенами, заборами, деревьями и бордюрами.

**Срезание:** используется для скашивания травы, которую трудно достать при помощи обычной газонокосилки.

**ПРИМЕЧАНИЕ.** Инструмент должен использоваться только по назначению. Любое другое использование, кроме упомянутого, считается ненадлежащим.

## УСТАНОВКА И СНЯТИЕ АККУМУЛЯТОРА

**Используйте только аккумуляторы и зарядные устройства EGO, указанные на Рис. А2.**

**ПРИМЕЧАНИЕ.** Если устройство оборудовано головкой кустореза, для любых аккумуляторов EGO требуется соединение с рюкзаком ВН1001.

**ПРИМЕЧАНИЕ.** Если устройство оборудовано головкой триммера, для аккумуляторов ВА2800, ВА4200, ВА2240Т, ВА2242Т, ВА2800Т, ВА3360Т, ВА4200Т, ВА5600Т, ВА6720Т требуется соединение с рюкзаком ВН1001/5924.

**Перед первым использованием полностью зарядите аккумулятор.**

### Установка (Рис. F1)

Совместите ребра аккумулятора с монтажными пазами в аккумуляторном отсеке и задвиньте аккумулятор до щелчка.

### Снятие (Рис. F2)

Нажмите кнопку фиксации аккумулятора и извлеките аккумулятор.

**⚠ ПРЕДУПРЕЖДЕНИЕ.** Всегда следите за положением своих ног, а за также за местонахождением детей и животных, когда нажимаете на кнопку фиксации аккумулятора. Падение аккумулятора может привести к серьезным травмам. НИКОГДА не извлекайте аккумулятор, если находитесь на возвышенности.

## УСТАНОВКА НАПЛЕЧНОГО РЕМНЯ И УДЕРЖИВАНИЕ УСТРОЙСТВА

Нажмите на карабин, чтобы открыть его, и присоедините к ушку для крепления ремня (Рис. Н1).

Для более безопасной и эффективной работы надевайте ремень через плечо, как показано на

Рис. Н2. Отрегулируйте наплечный ремень до удобного положения. Держите устройство двумя руками. Одна рука должна удерживать заднюю рукоятку, а другая — рукоятку-скобу. Головка триммера должна располагаться параллельно земле, чтобы оператору не нужно было нагибаться для хорошего контакта головки со срезаемым материалом.

Существует два способа отсоединения ремня. Снимите его непосредственно с плеча (Рис. Н3) или отстегните карабин и отсоедините его от ушка для крепления ремня на валу (Рис. Н4).

**⚠ ПРЕДУПРЕЖДЕНИЕ.** Наплечный ремень также является быстроразъемным механизмом, используемым в опасных ситуациях. В случае возникновения чрезвычайной ситуации немедленно снимите его с плеча любым способом.

**⚠ ПРЕДУПРЕЖДЕНИЕ.** При ношении ремня никакие другие носимые устройства не должны мешать освобождению и снятию ремня.

**⚠ ПРЕДУПРЕЖДЕНИЕ.** Не используйте одинарный и двойной наплечные ремни одновременно.

RU

## ВКЛЮЧЕНИЕ И ВЫКЛЮЧЕНИЕ УСТРОЙСТВА (Рис. J)

### Включение

1. Переместите рычаг блокировки вперед, а затем нажмите на курок.
2. Сила нажатия на курок влияет на скорость вращения режущего элемента. Отрегулируйте скорость в соответствии с выполняемой задачей.

**ПРИМЕЧАНИЕ.** Двигатель запускается только при перемещении рычага блокировки вперед и одновременном нажатии курка.

### Остановка

Чтобы остановить устройство, отведите его в сторону от места резки и отпустите курок.

**⚠ ПРЕДУПРЕЖДЕНИЕ.** Во время перерывов в работе и после ее окончания всегда извлекайте аккумулятор из устройства.

J-1	Рычаг блокировки	J-2	Курковый переключатель
-----	------------------	-----	------------------------

## ИЗМЕНЕНИЕ РЕЖИМА СКОРОСТИ (РИС. К)

Устройство имеет три режима скорости.

Скорость меняется при каждом нажатии переключателя режима скорости.

Выбранная скорость отображается с помощью индикаторов: для низкой скорости светится один индикатор, для средней — два и для высокой — три. Режим низкой скорости обеспечивает лучший контроль над устройством и более длительное время работы без подзарядки.

### ПРИМЕЧАНИЕ.

Режим скорости может быть установлен до включения устройства ИЛИ во время его работы.

Когда устройство перезапускается после перерыва, используется ранее установленный режим скорости.

K-1	Индикатор скорости	K-3	Кнопка режима скорости
K-2	Индикатор Bluetooth®	K-4	Индикатор состояния аккумулятора

## ИНДИКАТОР СОСТОЯНИЯ АККУМУЛЯТОРА И ИНДИКАТОР СКОРОСТИ (РИС. К)

Индикатор состояния аккумулятора показывает уровень заряда и рабочее состояние аккумуляторной батареи, а индикатор скорости показывает рабочее состояние устройства, как показано в таблице ниже. Индикатор состояния аккумулятора и индикатор скорости светятся, когда устройство запущено ИЛИ нажата кнопка режима скорости.

Индикаторы			Значение
Индикатор состояния аккумулятора	Светится зеленым		Уровень заряда аккумулятора от 20 до 100%.
	Мигает зеленым		Уровень заряда аккумулятора от 10 до 20%.
	Светится красным		Уровень заряда аккумулятора менее 10%.
	Мигает красным		Заряд аккумулятора почти истощен и его необходимо немедленно зарядить.
	Светится оранжевым		Перегрев аккумулятора. Дайте аккумулятору остыть, пока температура не упадет ниже 67°C. См. раздел <b>Защита аккумулятора от перегрева</b> .
	Попеременно мигает красным и зеленым		Ошибка электроники аккумуляторной батареи. Замените аккумулятор или обратитесь в сервисный центр EGO. См. раздел <b>Защита от ошибок электроники аккумулятора</b> .
Индикатор скорости (на рисунке показана высокая скорость)	Светится зеленым		Устройство работает нормально.
	Светится оранжевым		Устройство перегрелось. Дайте устройству остыть, пока температура не упадет ниже 80 °С. См. раздел <b>Защита устройства от перегрева</b> .
	Мигает оранжевым		Устройство перегружено. См. раздел <b>Защита устройства от перегрузки</b> .

**RU**

### Защита аккумулятора от перегрева

Если во время работы температура аккумулятора превышает 70°C, система защиты немедленно отключает устройство, чтобы защитить аккумулятор от повреждения. Индикатор состояния аккумулятора будет светиться оранжевым. Отпустите курок и подождите, пока аккумулятор остынет и индикатор станет зеленым, затем перезапустите устройство.

### Защита от ошибок электроники аккумулятора

При возникновении ошибки электроники аккумулятора индикатор состояния аккумулятора будет попеременно мигать красным и зеленым, и устройство выключится через 3 секунды. Замените аккумулятор или обратитесь в сервисный центр EGO.

### Защита устройства от перегрузки

Устройство оборудовано встроенной системой защиты электрических компонентов от перегрузки. В случае перегрузки двигатель останавливается, а индикатор скорости начинает мигать оранжевым светом. Извлеките аккумулятор из устройства, затем снова установите и перезапустите устройство. Уменьшите нагрузку на устройство, не используйте слишком длинную леску и не обрезайте слишком густую растительность.

### Защита устройства от перегрева

Если во время работы температура устройства превышает 90°C, система защиты немедленно отключает его для защиты от повреждения. Индикатор скорости будет светиться оранжевым. Отпустите курок и подождите, пока устройство остынет и индикатор

скорости станет зеленым, затем перезапустите устройство.

## КОММУНИКАЦИОННЫЕ ТЕХНОЛОГИИ

Для получения информации и полного списка наших продуктов и услуг, включая инструкции по подключению, отсканируйте QR-код ниже или посетите сайт [www.egopowerplus.eu/connect](http://www.egopowerplus.eu/connect).



## ИСПОЛЬЗОВАНИЕ УСТРОЙСТВА С ГОЛОВКОЙ ТРИММЕРА

**⚠ ПРЕДУПРЕЖДЕНИЕ.** Во избежание травм всегда надевайте защитные очки при работе с данным устройством. Надевайте маску или респиратор при работе в пыльной среде.

Очищайте обрабатываемый участок перед каждым использованием инструмента. Удалите такие предметы, как камни, осколки стекла, гвозди, проволоку или веревки, которые могут запутаться в режущем приспособлении или которые оно может отбросить. На участке не должны находиться дети, посторонние и животные. Дети, посторонние и животные должны находиться на расстоянии не менее 15 м, так как во время работы могут отлетать предметы. Посторонние лица должны надевать защитные очки. В случае приближения посторонних лиц немедленно остановите двигатель и режущее приспособление.

## Перед каждым использованием проверяйте устройство на наличие поврежденных и изношенных частей.

Проверьте головку катушки, щиток и рукоятку-скобу и замените треснувшие, деформированные, изогнутые или поврежденные части.

Лезвие для обрезки лески на краю щитка может время от времени затупляться. Рекомендуется периодически затачивать его напильником или заменять новым.

## Очищайте триммер после каждого использования.

**⚠ ВНИМАНИЕ!** Загрязнения в вентиляционных отверстиях могут помешать попаданию воздуха в корпус двигателя и привести к перегреву и повреждению двигателя.

- Для очистки устройства используйте только слабый мыльный раствор и влажную ткань. Никогда не

допускайте попадания какой-либо жидкости внутрь устройства и никогда не погружайте никакие части устройства в жидкость.

- Следите за тем, чтобы вентиляционные отверстия на корпусе двигателя всегда были чистыми.

**⚠ ПРЕДУПРЕЖДЕНИЕ.** Не используйте растворители для очистки пластиковых частей. Большинство пластиковых частей чувствительно к различным бытовым растворителям. Для очистки от грязи, пыли, масла, смазки и т. п. используйте чистую ткань.

## Проверка засорения головки триммера

- Во избежание засорения держите головку триммера в чистоте. Убирайте скошенную траву, листья, грязь и любой другой накопившийся мусор до и после каждого использования.
- Если произошло засорение, остановите триммер и извлеките аккумулятор, а затем удалите всю траву, которая могла наматываться на вал двигателя или головку триммера.

## Регулировка длины режущей лески (Рис. L)

Режущая головка позволяет оператору вытянуть дополнительное количество лески, не выключая двигатель. Если леска износилась во время использования триммера, слегка прижмите головку триммера к земле, чтобы вытянуть дополнительную леску.

**ПРИМЕЧАНИЕ.** Вытягивание лески становится сложнее по мере ее укорачивания.

**⚠ ПРЕДУПРЕЖДЕНИЕ.** Не демонтируйте и не изменяйте узел лезвия для обрезки лески. Слишком длинная леска может стать причиной перегрева двигателя и серьезных травм.

## Замена лески

**ПРИМЕЧАНИЕ.** Используйте рекомендуемую нейлоновую режущую леску диаметром не более 2,7 мм. Использование другой лески может привести к перегреву или повреждению триммера.

**⚠ ПРЕДУПРЕЖДЕНИЕ.** Никогда не используйте усиленную металлом леску, проволоку, веревку и т. д. Части этих материалов могут отделяться и опасно разлетаться в стороны.

1. Извлеките аккумулятор из триммера.
2. Отрежьте 6 м лески и вставьте ее в крепежное отверстие внутри ушка (Рис. M1). Проденьте и вытяните леску с другой стороны таким образом, чтобы с обеих сторон катушки леска была одинаковой длины.



3. Прижмите нижнюю крышку и вращайте ее в направлении, указанном стрелкой, чтобы намотать леску на катушку, оставив приблизительно по 15 см с каждой стороны (Рис. M2).
4. Прижмите нижнюю крышку и одновременно вытяните обе лески, чтобы вручную отрегулировать длину и проверить правильность сборки головки триммера.

### Установка лески

Если режущая леска выскочила из отверстия или не вытягивается при нажатии на головку триммера, следуйте инструкциям ниже.

1. Нажмите на фиксаторы на верхней крышке и потяните нижнюю крышку, чтобы снять (Рис. N1).
2. Извлеките режущую леску из катушки.
3. Одной рукой удерживайте триммер, а другой рукой возьмитесь за нижнюю крышку и совместите выступы на верхней крышке с пазами на нижней крышке (Рис. N2). Прижмите нижнюю крышку, чтобы она зафиксировалась на месте с характерным щелчком.
4. Инструкции по установке режущей лески см. в разделе «Замена лески».

### Советы по эффективному использованию триммера

- Режущая насадка должна быть параллельна земле.
- Не прилагайте к триммеру чрезмерных усилий. Старайтесь, чтобы срезание выполнялось самым кончиком лески (особенно вдоль стен). Несоблюдение этой рекомендации может привести к снижению эффективности срезания и перегрузке двигателя.
- Высота скашивания определяется расстоянием режущей лески от поверхности газона.
- Траву высотой более 20 см следует скашивать постепенно сверху вниз, чтобы избежать преждевременного износа лески и перегрузки двигателя.
- Медленно перемещайте триммер в области скашивания, поддерживая положение головки на нужной высоте. Это может быть движение как вперед-назад, так и из стороны в сторону. Чем меньше срезаемая длина, тем лучше результат.
- Избегайте стрижки влажной растительности.
- Контакт с проволочной изгородью или частоколом может привести к износу и повреждению лески. Каменные и кирпичные стены, бордюры и древесина способствуют быстрому износу лески.

- Избегайте контакта лески с деревьями и кустами. Леска может повредить древесную кору, деревянные изделия, облицовку и столбы ограды.

### ИСПОЛЬЗОВАНИЕ УСТРОЙСТВА С ГОЛОВКОЙ КУСТОРЕЗА

**⚠ ПРЕДУПРЕЖДЕНИЕ.** Для резки дикой поросли и кустарника опустите вращающийся режущий элемент с тремя зубцами на растительность для достижения измельчающего эффекта. Используйте кусторез как косу (перемещайте справа налево) на уровне земли. Никогда не поднимайте режущий элемент выше уровня тали.

**⚠ ПРЕДУПРЕЖДЕНИЕ.** Чем выше режущий элемент над землей, тем выше риск получения травмы от отбрасываемых в стороны обрезков.

**⚠ ПРЕДУПРЕЖДЕНИЕ.** При резке молодой растительности или других древесных материалов со стеблем диаметром не более 2 см используйте левую сторону режущего элемента для предотвращения риска отдачи. Не пытайтесь срезать древесные материалы большего диаметра, так как режущий элемент может застрять и отбросить кусторез вперед. Это может привести к повреждению режущего элемента или кустореза, а также к потере контроля над кусторезом и травмам.

**⚠ ПРЕДУПРЕЖДЕНИЕ.** Неправильное использование режущего элемента может привести к его растрескиванию, раскалыванию и повреждению. Отбрасываемые части могут нанести серьезные травмы оператору и посторонним лицам. Чтобы снизить риск получения травм, необходимо принять следующие меры предосторожности.

- Избегайте контакта режущего элемента с твердыми посторонними предметами, такими как камни или фрагменты металла.
- Никогда не режьте растительность с диаметром стебля более 2 см.
- Регулярно проверяйте режущий элемент на предмет повреждений. Не продолжайте работу с поврежденным режущим элементом.
- Регулярно затачивайте режущий элемент (когда он заметно затупляется) и выполняйте его балансировку, если требуется (с помощью квалифицированного специалиста).

### Советы по эффективному использованию кустореза

- Во время работы всегда держите кусторез справа от себя двумя руками. Крепко держитесь за обе рукоятки.

- Обеспечьте надежный захват и сохраняйте устойчивое положение на обеих ногах. Расположитесь таким образом, чтобы отдача режущего элемента не могла нарушить вашего равновесия.
- Осмотрите участок и очистите его любых скрытых предметов, таких как стекло, камни, бетон, ограждения, проволока, дерево, металл и т. д., которые могут быть отброшены устройством или запутаться в режущих элементах.
- Никогда не используйте кусторез вблизи тротуаров, ограждений, столбов, зданий и других неподвижных объектов.
- Никогда не используйте режущий элемент после удара о твердый предмет, не проверив его на наличие повреждений. Не используйте устройство при наличии видимых повреждений.
- Используйте устройство, срезая справа налево широкими маховыми движениями из стороны в сторону.
- Используйте только режущие элементы EGOTM. Использование любых других режущих элементов с этим кусторезом может привести к получению серьезной травмы.

RU

## ОБСЛУЖИВАНИЕ

**⚠ ПРЕДУПРЕЖДЕНИЕ.** Прежде чем выполнять проверку, очистку или обслуживание устройства, выключите двигатель, дождитесь, пока все движущиеся детали полностью остановятся, а затем извлеките аккумулятор. Несоблюдение данных инструкций может привести к серьезным травмам или материальному ущербу.

**⚠ ПРЕДУПРЕЖДЕНИЕ.** При ремонте используйте только идентичные запасные части. Использование других запасных частей может привести к возникновению опасной ситуации или повреждению устройства. Для обеспечения безопасности и надежности устройства его ремонт должен выполнять квалифицированный специалист.

## ОЧИСТКА УСТРОЙСТВА

- Очищайте устройство с помощью влажной ткани и мягкого моющего средства.
- Не используйте активные моющие средства для очистки пластикового корпуса или рукоятки. Они могут быть повреждены определенными ароматическими маслами, такими как хвойное и лимонное масла, а также растворителями,

например керосином. Кроме того, наличие влаги может привести к поражению электрическим током. Протрите влажное место мягкой сухой тканью.

## СМАЗКА РЕДУКТОРА

Для максимальной эффективности и продления срока службы смазывайте редуктор специальной смазкой (4–5 мл) после каждых 50 часов эксплуатации.

Специальная смазка должна удовлетворять следующим требованиям.

1. Соответствие степени конусной пенетрации по стандарту DIN51818: NLGI-1.
2. Смазка на основе сложного эфира.
3. Отличный низкотемпературный запуск, EP, механическая резка, устойчивость к истиранию и свойства окислительной стабильности.
4. Диапазон рабочей температуры от -40 до 180 °C.

Снимите аккумулятор и уплотнительные болты. Добавьте смазку в редуктор через смазочные отверстия.

## ХРАНЕНИЕ УСТРОЙСТВА

- Если устройство не используется, извлеките из него аккумулятор.
- Тщательно очистите устройство перед хранением.
- Храните устройство в сухом, хорошо проветриваемом, закрытом или высоком месте, недоступном для детей. Не храните устройство рядом с удобрениями, бензином или другими химическими веществами.
- Во время транспортировки и хранения закрывайте режущий элемент с тремя зубцами чехлом.

## Защита окружающей среды



Не выбрасывайте электроприборы, зарядные устройства и аккумуляторные батареи вместе с бытовыми отходами! Отправьте данное изделие на переработку в специализированное предприятие или сдайте его для раздельного сбора. Устройства должны быть возвращены на перерабатывающее предприятие, не наносящее ущерба окружающей среде.

## УСТРАНЕНИЕ НЕПОЛАДOK

ПРОБЛЕМА	ПРИЧИНА	РЕШЕНИЕ
Устройство не запускается.	<ul style="list-style-type: none"> <li>■ Аккумулятор не подключен к триммеру.</li> </ul>	<ul style="list-style-type: none"> <li>■ Подключите аккумулятор к триммеру.</li> </ul>
	<ul style="list-style-type: none"> <li>■ Нет электрического контакта между устройством и аккумулятором.</li> </ul>	<ul style="list-style-type: none"> <li>■ Переустановите аккумулятор.</li> </ul>
	<ul style="list-style-type: none"> <li>■ Аккумулятор разряжен.</li> </ul>	<ul style="list-style-type: none"> <li>■ Зарядите аккумулятор.</li> </ul>
	<ul style="list-style-type: none"> <li>■ Рычаг блокировки и курковый переключатель не зажаты одновременно.</li> </ul>	<ul style="list-style-type: none"> <li>■ Переместите рычаг блокировки вперед, затем нажмите курковый переключатель, чтобы включить устройство.</li> </ul>
Устройство остановилось во время использования.	<ul style="list-style-type: none"> <li>■ Используется слишком толстая режущая леска.</li> </ul>	<ul style="list-style-type: none"> <li>■ Используйте рекомендуемую нейлоновую режущую леску диаметром не более 2,7 мм.</li> </ul>
	<ul style="list-style-type: none"> <li>■ Двигатель перегружен.</li> </ul>	<ul style="list-style-type: none"> <li>■ Устройство начнет работать снова, как только нагрузка уменьшится. При длительной работе снизьте нагрузку на устройство.</li> </ul>
	<ul style="list-style-type: none"> <li>■ Аккумулятор или устройство перегрелись.</li> </ul>	<ul style="list-style-type: none"> <li>■ Дайте аккумулятору и устройству остыть, пока температура не упадет ниже 67°C.</li> </ul>
	<ul style="list-style-type: none"> <li>■ Аккумулятор отключен от устройства.</li> </ul>	<ul style="list-style-type: none"> <li>■ Установите аккумулятор в устройство.</li> </ul>
	<ul style="list-style-type: none"> <li>■ Аккумулятор разряжен.</li> </ul>	<ul style="list-style-type: none"> <li>■ Зарядите аккумулятор.</li> </ul>
Не удается вытянуть леску (только при использовании головки триммера).	<ul style="list-style-type: none"> <li>■ На вал двигателя и головку триммера намоталась трава.</li> </ul>	<ul style="list-style-type: none"> <li>■ Выключите триммер, извлеките аккумулятор и удалите траву из вала двигателя и головки триммера.</li> </ul>
	<ul style="list-style-type: none"> <li>■ Недостаточно лески в головке триммера.</li> </ul>	<ul style="list-style-type: none"> <li>■ Извлеките аккумулятор и замените режущую леску в соответствии с инструкциями в разделе «ЗАМЕНА ЛЕСКИ» данного руководства.</li> </ul>
	<ul style="list-style-type: none"> <li>■ Головка триммера загрязнена.</li> </ul>	<ul style="list-style-type: none"> <li>■ Извлеките аккумулятор и очистите нижнюю крышку в сборе, катушку и верхнюю крышку.</li> </ul>
	<ul style="list-style-type: none"> <li>■ Леска запуталась в головке триммера.</li> </ul>	<ul style="list-style-type: none"> <li>■ Извлеките аккумулятор, снимите леску с катушки и намотайте ее заново в соответствии с инструкциями в разделе «ЗАМЕНА ЛЕСКИ» данного руководства.</li> </ul>
	<ul style="list-style-type: none"> <li>■ Леска слишком короткая.</li> </ul>	<ul style="list-style-type: none"> <li>■ Извлеките аккумулятор и вытяните леску, нажимая на фиксатор катушки и освобождая головку триммера.</li> </ul>

ПРОБЛЕМА	ПРИЧИНА	РЕШЕНИЕ
Трава намоталась на головку триммера и корпус двигателя.	<ul style="list-style-type: none"><li>■ Стрижка высокой травы на уровне земли.</li></ul>	<ul style="list-style-type: none"><li>■ Срезайте сорняки в несколько приемов сверху вниз до уровня земли.</li></ul>

## ГАРАНТИЯ

### ГАРАНТИЙНАЯ ПОЛИТИКА EGO

Посетите веб-сайт [egopowerplus.eu](http://egopowerplus.eu), чтобы ознакомиться со всеми условиями и сроками гарантийной политики EGO.

## PRZECZYTAJ WSZYSTKIE INSTRUKCJE!



PRZECZYTAJ INSTRUKCJĘ OBSŁUGI



Ostrzeżenie dotyczące bezpieczeństwa



Noś okulary ochronne



Noś kask ochronny



Noś obuwie z podeszwami antypoślizgowymi



Uwaga na możliwość odbicia ostrza



Odległość między narzędziem a osobami postronnymi musi wynosić co najmniej 15 metrów



Średnica żyłki – średnica nylonowej żyłki tnącej



Gwarantowany poziom mocy akustycznej. Emisja hałasu do środowiska zgodnie z dyrektywą Wspólnoty Europejskiej.



Bluetooth®

$n_0$  Maksymalna prędkość



Prąd stały

kg Kilogram

mm Milimetr

## SYMBOLE BEZPIECZEŃSTWA



**OSTRZEŻENIE:** Praca maszynami może spowodować wyrzucenie ciał obcych w oczy użytkownika, co może doprowadzić do poważnych urazów oczu. Przed rozpoczęciem pracy maszyną należy zawsze założyć gogle ochronne lub okulary z osłonami bocznymi, a w stosownych przypadkach także pełną osłonę na twarz. Zalecamy nakładanie na zwykłe okulary maski zabezpieczającej o szerokim polu widzenia lub stosowanie standardowych okularów zabezpieczających z osłonami bocznymi.



Przeczytaj ze zrozumieniem instrukcję użytkownika



Noś ochronniki słuchu



Noś rękawice ochronne



Uwaga na przedmioty wyrzucane w powietrze



Przed przystąpieniem do czynności konserwacyjnych należy odłączyć akumulator



Szerokość koszenia – maks. szerokość koszenia podkaszarką



Zużytych wyrobów elektrycznych nie należy wyrzucać razem ze zwykłymi odpadami domowymi. Należy je oddać do autoryzowanego punktu recyklingu.



Produkt jest zgodny z obowiązującymi dyrektywami europejskimi.



Znak zgodności z wymaganiami dotyczącymi produktów sprzedawanych w Wielkiej Brytanii.

IPX5 Ochrona przed strumieniami wody

V Napięcie

.../min Obroty lub liczba skoków na minutę

cm Centymetr

**INFORMACJA:** Znak słowny i logo Bluetooth® są zastrzeżonymi znakami towarowymi firmy Bluetooth SIG, inc. a każde użycie w/w znaków przez firmę EGO odbywa się na podstawie licencji.

## SPECYFIKACJA

Napięcie	56 V $\text{---}$	
$n_0$	Mala prędkość: 3500 / min Średnia prędkość: 4500 / min Duża prędkość: 5200 / min	
Mechanizm tnący	Głowica-uderzak	
Typ żyłki do koszenia	Żyłka nylonowa 2,7 mm	
Szerokość koszenia	45 cm	
Zalecana temperatura użytkowania	0°C - 40°C	
Zalecana temperatura przechowywania	-20°C - 70°C	
Optymalna temperatura ładowania	5°C - 40°C	
Ciężar (bez akumulatora)	4,1 kg	
Zmierzony poziom mocy akustycznej $L_{WA}$	95 dB(A) K=1,1 dB(A)	
Poziom ciśnienia akustycznego na wysokości ucha operatora $L_{PA}$	82 dB(A) K=3 dB(A)	
Gwarantowany poziom mocy akustycznej $L_{WA}$ (zmierzony zgodnie z dyrektywą 2000/14/WE)	96 dB(A)	
Szacunkowe drgania $a_{h1}$ :	Uchwyt środkowy	1,7 m/s <sup>2</sup> K=1,5 m/s <sup>2</sup>
	Uchwyt tylny	1,2 m/s <sup>2</sup> K=1,5 m/s <sup>2</sup>

- Deklarowana całkowita wartość drgań została zmierzona zgodnie ze standardowymi metodami testowania i może służyć do porównywania różnych maszyn.
- Deklarowana całkowita wartość drgań może również służyć do wstępnej oceny narażenia na drgań.

**UWAGA:** Emisja drgań podczas rzeczywistego stosowania maszyny może różnić się od deklarowanej wartości, w której maszyna jest używana. Aby się zabezpieczyć, w rzeczywistych warunkach użytkowania użytkownik powinien nosić rękawice i nauszniki ochronne.

## OPAKOWANIE (RYS. A1)

### OPIS

#### ZAPOZNANIE SIĘ Z PODKASZARKĄ (Rys. A1)

1. Wskaźnik prędkości
  2. Wskaźnik Bluetooth®
  3. Przycisk trybu prędkości
  4. Wskaźnik stanu akumulatora
  5. Uchwyt tylny
  6. Oczko do noszenia
  7. Uchwyt środkowy
  8. Pasek naramienny
  9. Trzonek
  10. Żyłka tnąca
  11. Zaczep odblokowujący
  12. Głowica podkaszarki (głowica-uderzak)
  13. Ostrze do obcinania żyłki
  14. Osłona podkaszarki
  15. Pierścienie ograniczające
  16. Dźwignia odblokowująca
  17. Włącznik spustowy
  18. Przycisk odblokowujący akumulator
  19. Zatrask
  20. Styki elektryczne
  21. Wyrzutnik akumulatora
  22. Pałąk zabezpieczający (tylko do używania z głowicą kosi do zarośli)
  23. Kolnierzyk zewnętrzny (tylko do używania z głowicą kosi do zarośli)
  24. Nakrętka (tylko do używania z głowicą kosi do zarośli)
  25. Klucz imbusowy
  26. Śruba uszczelniająca (2)
  - 27\*. Osłona kosi do zarośli
  - 28\*. Ostrze z 3 zębami
  - 29\*. Osłona ostrza
- \* W OSOBNEJ SPRZEDAŻY

## MONTAŻ

**⚠ OSTRZEŻENIE:** Jeśli jakiegokolwiek części są uszkodzone lub ich brakuje, produktu nie wolno używać dopóki części nie zostaną wymienione. Używanie produktu z uszkodzonymi częściami lub bez niektórych części może spowodować poważne obrażenia ciała.

**⚠ OSTRZEŻENIE:** Nie należy próbować przerabiać urządzenia lub tworzyć akcesoriów, które nie są zalecane do używania w podkaszarce. Wszelkie tego typu zmiany lub modyfikacje są niedozwolone i mogą prowadzić do niebezpiecznych sytuacji oraz poważnych urazów ciała.

**⚠ OSTRZEŻENIE:** Aby zapobiec przypadkowemu włączeniu, które mogłyby spowodować urazy ciała, na czas mocowania części należy zawsze wyjmować z maszyny akumulator.

**⚠ OSTRZEŻENIE:** Jeżeli maszyna jest wyposażona w głowicę kosi do zarośli, na osłonie należy zamontować pałąk zabezpieczający.

### MONTAŻ OSŁONY (RYS. B1 & B2)

**⚠ OSTRZEŻENIE:** Podczas zakładania lub wymieniania osłony należy mieć zawsze założone rękawice. Należy uważać na ostrze na osłonie – ryzyko skaleczenia dłoni.

**⚠ OSTRZEŻENIE:** Nigdy nie należy włączać maszyny bez mocno założonej osłony. Aby chronić użytkownika, osłona musi być zawsze założona na maszynę! Jeśli osłona jest założona, nie należy nigdy próbować jej zdejmować lub regulować. Jeśli potrzebna jest wymiana, powinien jej dokonać wykwalifikowany technik!

**UWAGA:** Do tej maszyny pasują dwa rodzaje osłon. Do głowicy podkaszarki może być używana tylko osłona z ikoną. NIE wolno jej natomiast używać do głowicy kosi do zarośli. Podczas korzystania z maszyny należy uważać, aby wybrać odpowiednią osłonę.

**UWAGA:** Osłona kosi do zarośli jest sprzedawana osobno.

Należy poluzować i wykręcić 2 śruby z osłony. Dopasować otwory montażowe w osłonie do otworów w zespole i zablokować osłonę na podstawie trzonka 2 śrubami z 2 podkładkami sprężynującymi.

**⚠ OSTRZEŻENIE:** Osłona musi być zamocowana zgodnie z Rys. B1 i B2, montaż na odwrót stwarza olbrzymie zagrożenie!

## MOCOWANIE I REGULACJA UCHWYTU ŚRODKOWEGO

1. Wyłączyć silnik i wyjąć z maszyny akumulator, o ile jest w niej zainstalowany.
2. Poluzować nakrętkę motylkową, aby oddzielić regulowany uchwyt środkowy (Rys. C).

**UWAGA:** Jeśli maszyna jest wyposażona w głowicę kosi do zarośli, na uchwycie środkowym należy zainstalować pałąk zabezpieczający.

C-1	Uchwyt środkowy	C-4	Dźwignia szybkiego odblokowywania
C-2	Blok zaciskowy	C-5	Pałąk zabezpieczający (tylko do używania z głowicą kosi do zarośli)
C-3	Nakrętka motylkowa		

3. Wcisnąć uchwyt środkowy na trzonek między pierścieniem ograniczającym a etykietą ostrzegawczą (Rys. D1).
4. Włożyć blok zaciskowy w szczelinę uchwytu (Rys. D2).
5. Dopasować wklęsłą część pałąka zabezpieczającego do wystającej części uchwytu środkowego i wcisnąć pałąk zabezpieczający na uchwyt środkowy (Rys. D3).
6. Zamontować dźwignię szybkiego odblokowywania i dokręcić nakrętkę motylkową. Dopilnować, aby uchwyt środkowy był ustawiony do góry i skierowany w stronę górnej części uchwytu tylnego (Rys. D4).
7. Pociągnąć dźwignię szybkiego odblokowywania w górę, aby przesunąć/obrócić uchwyt środkowy do wygodnej pozycji roboczej (Rys. D5).
8. Złożyć dźwignię szybkiego odblokowywania, aby zamocować uchwyt środkowy na miejscu (Rys. D6).

**⚠ OSTRZEŻENIE:** Nigdy nie należy włączać maszyny bez mocno przytwierdzonego uchwytu środkowego.

## WYMIANA GŁOWICY PODKASZARKI NA GŁOWICĘ KOSY DO ZAROŚLI

1. Wyjąć akumulator z maszyny.
2. Obrócić głowicę podkaszarki tak, aby szczelinę w kolnierzu dopasować do otworu blokującego wałek w obudowie przekładni i włożyć w otwór stabilizator (Rys. E1).
3. Obrócić głowicę podkaszarki w prawo (zgodnie z kierunkiem ruchu wskazówek zegara), aby zdjąć ją z wałka silnika (Rys. E1, E2).

- Ostrze jest dostarczone w osłonie. Przed zamontowaniem ostrza w kosie do zarosli należy zdjąć osłonę i w tym celu usunąć drut, którym jest ona zamocowana (Rys. E3).

**UWAGA:** Aby nie dopuścić do urazów, przed rozpoczęciem pracy ostrzem z 3 zębami należy założyć rękawice.

- Zamontować na swoim miejscu kołnierz wewnętrzny i pokrywę kołnierza, o ile oddzieliły się one od wału (Rys. E4).
- Zamocować ostrze na wale silnika, dopilnować, aby powierzchnia ostrza znalazła się na jednej wysokości z powierzchnią wybruszenia kołnierza wewnętrznego. Założyć kołnierz zewnętrzny i nakrętkę (Rys. E5). Dokręcić palcami nakrętkę W LEWO (PRZECIWNIE DO KIERUNKU RUCHU WSKAZÓWEK ZEGARA).
- Położyć i oprzeć obudowę przekładni na solidnej powierzchni. Jedną ręką przytrzymać trzonek kosy do zarosli, a drugą chwycić klucz oczkowy 16 mm (do dokupienia osobno) i dokręcić nim nakrętkę W LEWO (PRZECIWNIE DO KIERUNKU RUCHU WSKAZÓWEK ZEGARA) (Rys. E6).
- Odkręcić dwie śruby z podkłatkami, aby zdjąć osłonę podkaszarki (Rys. E7).
- Zamontować osłonę kosy do zarosli (do dokupienia osobno) za pomocą dwóch śrub z podkłatkami z podkaszarki, w taki sam sposób jak osłonę podkaszarki (Rys. E8).

**UWAGA:** Jeśli maszyna jest wyposażona w głowicę kosy do zarosli, należy uważnie wybrać odpowiednią osłonę.

## UŻYTKOWANIE

**⚠ OSTRZEŻENIE:** Nie wolno dopuścić do tego, aby znajomość narzędzia doprowadziła do nieuwagi. Należy pamiętać, że do spowodowania poważnych obrażeń wystarczy zaledwie chwila nieuwagi.

**⚠ OSTRZEŻENIE:** Należy zawsze nosić środki ochrony oczu i uszu. Nieprzestrzeganie tego zalecenia może doprowadzić do poważnych obrażeń oczu odłamkiem lub skrawkiem materiału wyrzuconym przez pracującą narzędzie, a także grozi innymi możliwymi urazami.

**⚠ OSTRZEŻENIE:** Nie należy używać końcówek lub akcesoriów innych niż zalecane przez producenta produktu. Używanie końcówek lub akcesoriów innych niż zalecane może doprowadzić do poważnych obrażeń.

**⚠ OSTRZEŻENIE:** Aby uniknąć poważnych obrażeń ciała, przed serwisowaniem, czyszczeniem, wymianą osprzętu dodatkowego oraz usuwaniem materiału należy zawsze wyjąć z maszyny akumulator.

## ZASTOSOWANIA

Produkt może być używany podczas deszczu.

Urządzenia można używać wyłącznie do celów podanych poniżej:

**Podkaszanie:** usuwanie trawy i chwastów przy ścianach, płotach, drzewach i na brzegach.

**Koszenie:** koszenie trawy w miejscach trudno dostępnych dla zwykłej kosiarki.

**UWAGA:** Maszyny należy używać tylko do celów zgodnych z przeznaczeniem. Wszelkie inne zastosowania uznaje się za niezgodne z przeznaczeniem.

## ZAKŁADANIE/WYJMOWANIE AKUMULATORA

**Do urządzenia należy używać wyłącznie ładowarek i akumulatorów marki EGO wymienionych na Rys. A2**

**UWAGA:** Gdy maszyna jest wyposażona w głowicę kosy do zarosli, do wszystkich akumulatorów EGO wymagana jest łączówka plecakowa BH1001.

**UWAGA:** Gdy maszyna jest wyposażona w głowicę podkaszarki, do akumulatorów BA2800, BA4200, BA2240T, BA2242T, BA2800T, BA3360T, BA4200T, BA5600T, BA6720T wymagana jest łączówka plecakowa BH1001/5924.

**Naładować przed pierwszym użyciem.**

## Zakładanie (Rys. F1)

Należy dopasować zebra akumulatora do szczeliny montażowych w porcie na akumulator maszyny i wsunąć akumulator, aż zaskoczy na miejsce.

## Wyjmowanie (Rys. F2)

Należy wcisnąć przycisk odblokowujący akumulator, a akumulator wysunie się z zatrasku.

**⚠ OSTRZEŻENIE:** Gdy użytkownik naciska przycisk odblokowujący akumulator, należy mieć zawsze świadomość tego, gdzie znajdują się stopy użytkownika, dzieci i zwierzęta. Upuszczenie akumulatora może doprowadzić do poważnych urazów. NIGDY nie należy wyjmować akumulatora na znacznej wysokości.

## MONTAŻ PASA NA RAMIĘ I TRZYMANIE MASZYNY

Nacisnąć karabińczyk, aby go otworzyć i zamocować go na oczku do noszenia (Rys. H1).

Aby bezpieczniej i lepiej pracować narzędziem, należy przełożyć przez ramię pasek naramienny, tak jak na Rys. H2. Pasek naramienny należy wyregulować w taki sposób, aby zagwarantować wygodną pozycję pracy. Narzędzie należy mocno trzymać oburącz: jedną ręką



na uchwycie tylnym, a drugą na uchwycie środkowym. Głowica podkaszarki powinna być ustawiona równolegle do ziemi, tak aby łatwo mogła dotknąć przecinanego materiału bez potrzeby schylania się operatora.

Pasek można rozpiąć na dwa sposoby. Można go bezpośrednio zdjąć z ramienia (Rys. H3) lub można nacisnąć zaczep na pasku i zdjąć pasek z oczka do noszenia zamocowanego na trzonku (Rys. H4).

**⚠ OSTRZEŻENIE:** W niebezpiecznych sytuacjach pasek naramienny jest także mechanizmem szybkiego odcepienia. W sytuacji awaryjnej należy go natychmiast zdjąć z ramienia, niezależnie od sposobu założenia paska.

**⚠ OSTRZEŻENIE:** Podczas noszenia paska nie należy nosić niczego, co mogłoby przeszkadzać w odpięciu i zdjęciu paska.

**⚠ OSTRZEŻENIE:** Nie należy używać jednocześnie paska zakładanego na jedno ramię i paska zakładanego na oba ramiona.

## WŁĄCZANIE/WYŁĄCZANIE MASZYNY (Rys. J)

### Włączanie

1. Przesunąć dźwignię odblokowującą do przodu i nacisnąć spust, aby włączyć narzędzie.
2. Zmiana siły nacisku na spust powoduje zmianę prędkości obrotowej końcówki tnącej. Prędkość należy ustawić odpowiednio do wykonywanej pracy.

**UWAGA:** Silnik włączy się tylko wtedy, gdy w tym samym czasie zostanie przesunięta do przodu dźwignia odblokowująca i zostanie wciśnięty spust.

### Wyłączanie

Aby wyłączyć maszynę, wystarczy ją odsunąć od strefy koszenia i puścić spust.

**⚠ OSTRZEŻENIE:** Na czas przerw w pracy i po zakończeniu pracy należy zawsze wyjmować akumulator z maszyny.

J-1	Dźwignia odblokowująca	J-2	Włącznik spustowy
-----	------------------------	-----	-------------------

## ZMIANA TRYBU PRĘDKOŚCI (RYS. K)

Maszyna posiada trzy tryby prędkości.

Każde naciśnięcie przełącznika trybu prędkości powoduje zmianę trybu prędkości.

Wskaźnik prędkości wyświetla informację o ustawionej prędkości: jedna świecąca kontrolka oznacza małą prędkość, dwie kontrolki – dużą prędkość. Tryb małej prędkości daje lepszą kontrolę nad maszyną i zapewnia dłuższy czas pracy na jednym naładowaniu.

## UWAGA:









Tryb prędkości można ustawić przed włączeniem maszyny LUB podczas pracy.

Gdy po jakiejś przerwie maszyna zostanie włączona ponownie, tryb prędkości wróci do wcześniej ustawionej prędkości.

K-1	Wskaźnik prędkości	K-3	Przycisk trybu prędkości
K-2	Wskaźnik Bluetooth®	K-4	Wskaźnik stanu akumulatora

## WSKAŹNIK STANU AKUMULATORA I WSKAŹNIK PRĘDKOŚCI (RYS. K)

Wskaźnik stanu akumulatora pokazuje poziom naładowania i stan roboczy akumulatora, a wskaźnik prędkości pokazuje stan roboczy maszyny, tak jak pokazano w tabeli poniżej. Wskaźnik stanu akumulatora i wskaźnik prędkości zapalają się po włączeniu maszyny LUB gdy zostanie wciśnięty przycisk trybu prędkości.

	Kontrolki		Znaczenie
Wskaźnik stanu akumulatora	Świeci na zielono		Poziom naładowania akumulatora od 20% do 100%
	Miga na zielono		Poziom naładowania akumulatora od 10% do 20%
	Świeci na czerwono		Poziom naładowania akumulatora poniżej 10%
	Miga na czerwono		Akumulator jest niemal całkowicie rozładowany i wymaga natychmiastowego naładowania.
	Świeci na pomarańczowo		Akumulator jest przegrzany. Należy schłodzić akumulator do temperatury poniżej 67°C. Patrz część „Zabezpieczenie przed przegrzaniem akumulatora”
	Miga na przemian na czerwono i zielono		Błąd elektroniki akumulatora. Wymienić akumulator lub skontaktować się z centrum obsługi klienta EGO. Patrz część „Ochrona przed błędami elektroniki akumulatora” poniżej.
Wskaźnik prędkości (ilustracja przedstawia dużą prędkość)	Świeci na zielono		Maszyna działa prawidłowo.
	Świeci na pomarańczowo		Maszyna przegrzała się. Pozwolić maszynie ostygnąć, aż temperatura spadnie poniżej 80°C. Patrz część „Ochrona maszyny przed wysoką temperaturą” poniżej.
	Miga na pomarańczowo		Maszyna jest przeciążona. Patrz część „Ochrona przed przeciążeniem maszyny” poniżej.

## Zabezpieczenie przed przegrzaniem akumulatora

Jeśli temperatura akumulatora przekroczy 70°C podczas pracy, obwód zabezpieczający przed przegrzaniem natychmiast wyłączy maszynę, aby uchronić akumulator przed uszkodzeniem wskutek przegrzania. Wskaźnik stanu akumulatora będzie świecił ciągłym światłem pomarańczowym. Należy puścić spust i poczekać, aż przegrzany akumulator ostygnie, a wskaźnik zmieni kolor na zielony. Następnie można ponownie włączyć maszynę.

## Ochrona przed błędami elektroniki akumulatora

Gdy wystąpi błąd elektroniki akumulatora, wskaźnik stanu akumulatora będzie migał na przemian na czerwono i zielono, a maszyna wyłączy się po 3 sekundach. Wymienić akumulator lub skontaktować się z centrum obsługi klienta EGO.

## Ochrona przed przeciążeniem maszyny

Maszyna posiada wbudowane zabezpieczenie zapobiegające przeciążeniu. Gdy maszyna jest przeciążona, silnik zatrzymuje się, a wskaźnik prędkości miga na pomarańczowo. Należy wtedy wyjąć akumulator z maszyny, następnie ponownie podłączyć akumulator i ponownie włączyć maszynę. Należy zmniejszyć obciążenie maszyny, unikać używania zbyt długiej lub zbyt grubej żyłki tnącej oraz nie kosić zbyt grubych/zdrewniałych krzewów.

## Ochrona maszyny przed wysoką temperaturą

Jeśli temperatura maszyny przekroczy 90°C podczas pracy, obwód zabezpieczający przed przegrzaniem natychmiast wyłączy maszynę, aby uchronić ją przed uszkodzeniem wskutek przegrzania. Wskaźnik prędkości zaświeci się światłem ciągłym na pomarańczowo. Należy

teraz puścić spust i poczekać, aż przegrzana maszyna ostygnie, a wskaźnik prędkości zmieni kolor na zielony, a następnie włączyć maszynę ponownie.

## TECHNOLOGIA ŁĄCZNOŚCI

Aby uzyskać informacje na temat pełnej oferty naszych produktów i usług łączących się bezprzewodowo, w tym instrukcje dotyczące podłączania, wystarczy zeskanować poniższy kod QR lub odwiedzić stronę [www.egopowerplus.eu/connect](http://www.egopowerplus.eu/connect).



## UŻYWANIE Z GŁOWICĄ PODKASZARKI

**⚠️ OSTRZEŻENIE:** Aby uniknąć poważnych obrażeń ciała, podczas używania narzędzia należy zawsze nosić gogle lub okulary ochronne. Podczas pracy przy silnym zapyleniu należy nosić osłonę na twarz lub maskę przeciwpyłową.

Przed każdym użyciem narzędzia należy uprzątnąć teren wykonywania prac. Usunąć wszystkie przedmioty takie jak kamienie, potłuczone szkło, gwoździe, kawałki drutu lub sznurka itp., które mogą zostać wyrzucone w powietrze lub mogą zaplątać się w końcówkę tnącą. Z terenu, który ma zostać skoszony, należy wyprosić dzieci i osoby postronne oraz wygonić zwierzęta. Jako minimum dzieci i osoby postronne oraz zwierzęta muszą znajdować się w odległości 15 m, jednak taka odległość nadal nie eliminuje całkowicie ryzyka trafienia wyrzucenymi w powietrze przedmiotami. Osoby postronne należy zachęcać do noszenia okularów ochronnych. Jeśli do użytkownika zbliży się jakaś osoba, należy natychmiast wyłączyć silnik i zatrzymać końcówkę tnącą.

## Przed każdym użyciem należy sprawdzić, czy jakiegó części nie są uszkodzone lub zużyte.

Należy skontrolować głowicę-uderzak, osłonę i uchwyt środkowy oraz wymienić części pęknięte, wypaczone, skrzywione lub uszkodzone w jakikółwiek sposób.

Ostrze do żyłki tnącej na krawędzi osłony może się z czasem stępić. Zaleca się je okresowo ostrzyć pilnikiem lub wymienić na nowe.

## Po każdym użyciu należy wyczyścić podkaszarkę.

**⚠️ OSTROŻNIE:** Zanieczyszczenia w otworach wentylacyjnych uniemożliwiają dopływ powietrza do obudowy silnika i w efekcie prowadzą do przegrzania się i uszkodzenia silnika.

- Do czyszczenia maszyny należy używać wyłącznie łagodnego mydła i wilgotnej ściereczki. Do środka maszyny nie mogą się dostać żadne płyny, nie wolno też zanurzać części maszyny w jakiegółwiek cieczy.
- Otwory wentylacyjne w obudowie silnika nie mogą być nigdy zabrudzone.

**⚠️ OSTRZEŻENIE:** Podczas czyszczenia części plastikowych unikać używania rozpuszczalników. Pod wpływem działania różnego rodzaju dostępnych w handlu rozpuszczalników większość tworzyw sztucznych ulega uszkodzeniu. Do usuwania zabrudzeń, kurzu, oleju, smaru itp. należy używać czystych ściereczek.

## Sprawdzić, czy głowica podkaszarki nie jest zablokowana

- Aby nie dopuścić do zablokowania, należy dbać o to, aby głowica podkaszarki była czysta. Usunąć ścinki trawy, liście, brud i wszelkie inne nagromadzone zanieczyszczenia przed i po każdym użyciu.
- W przypadku zablokowania należy zatrzymać podkaszarkę i wyjąć akumulator, a następnie usunąć trawę, która mogła owinąć się wokół wału silnika lub głowicy podkaszarki.

PL

## Regulacja długości żyłki tnącej (Rys. L)

Głowica-uderzak pozwala operatorowi wysuwać więcej żyłki tnącej bez wyłączania silnika. W miarę jak żyłka strzępi się i zużywa, dodatkową żyłkę można wysunąć lekkim uderzeniem głowicy podkaszarki w ziemię w czasie, gdy podkaszarka pracuje.

**UWAGA:** Jeśli żyłka robi się za krótka, jej wysunięcie stanie się trudniejsze.

**⚠️ OSTRZEŻENIE:** Nie należy demontować lub przerabiać ostrza do żyłki. Zbyt długa żyłka prowadzi do przegrzewania się silnika i może spowodować poważne urazy ciała.

## Wymiana żyłki

**UWAGA:** Należy zawsze używać zalecanej nylonowej żyłki tnącej o średnicy nie większej niż 2,7 mm. Używanie żyłki innego typu może doprowadzić do przegrzewania się podkaszarki i spowodować jej uszkodzenie.

**⚠️ OSTRZEŻENIE:** Nigdy nie należy używać żyłek wzmocnionych metalem, drutów, sznurków itp. Mogą się one ułamać i zmienić w niebezpieczne pociski.

1. Wyjąć akumulator z podkaszarki.
2. Odciąć 6 m żyłki tnącej. Włożyć żyłkę do otworu mocującego w przelotce (Rys. M1). Wcisnąć żyłkę i wyciągnąć ją z drugiej strony, tak aby po obu stronach szpulki znajdowało się tyle samo żyłki.
3. Obracać osłonę dolną w kierunku zaznaczonym strzałką i nacisnąć ją, aby nawinać żyłkę na szpulę

tak, aby po obu stronach widać było około 15 cm żyłki (Rys. M2).

4. Nacisnąć osłonę mocującą szpuli w dół i jednocześnie pociągnąć żyłki, aby je ręcznie wysunąć, sprawdzić prawidłowe złożenie głowicy podkaszarki.

## Ponowne zakładanie żyłki tnącej

Gdy żyłka tnąca urwie się na wylocie żyłki lub gdy nie wysuwa się z głowicy podkaszarki pod wpływem uderzenia głowicą o ziemię, należy wykonać następujące kroki:

1. Wcisnąć zaczepy odblokowujące na osłonie górnej i wysunąć prosto osłonę dolną, aby ją zdjąć (Rys. N1).
2. Wyjąć żyłkę tnącą ze szpuli.
3. Przytrzymać jedną ręką podkaszarkę, drugą ręką chwycić osłonę dolną i dopasować do siebie wypustki na osłonie górnej z otworami w osłonie dolnej (Rys. N2); docisnąć osłonę dolną, aż zatrzasknie się ze słyszalnym kliknięciem.
4. Wykonać instrukcje podane w części „Wymiana żyłki”, aby ponownie założyć żyłkę tnącą.

PL

## Wskazówki jak uzyskać najlepsze wyniki

- Prawidłowym kątem końcówki do strzyżenia jest równoległe do gruntu.
- Podkaszarki nie należy forsować. Pozwól samej końcówce żyłki na wykonywanie cięcia (zwłaszcza wzdłuż ścian). Cięcie więcej niż jedną końcówką zmniejsza wydajność i może przeciążać silnik.
- Wysokość cięcia jest wyznaczana przez odległość żyłki tnącej od powierzchni trawnika.
- Aby nie dopuścić do przedwczesnego zużycia żyłki lub przeciążania silnika, trawę powyżej 20 cm (8 cali) należy ścinać stopniowo od góry do dołu małymi fragmentami.
- Powoli przesuwaj podkaszarkę do ścinanego miejsca i od niego utrzymując pozycję głowicy na żądanej wysokości. To może być albo ruch w przód - w tył, albo z boku na bok. Mniejsze długości cięcia dają lepsze efekty.
- Koszenie należy wykonywać tylko wtedy, gdy trawa i chwasty są suche.
- Ogrodzenia z drutu i siatki mogą powodować dodatkowe zużycie żyłki i mogą doprowadzić do jej zerwania. Ściany kamienne i ceglane, krawężniki i elementy drewniane mogą prowadzić do szybkiego zużycia żyłki.
- Należy omijać drzewa i krzewy. Kora drzew, listwy drewniane, okładziny elewacyjne i słupki ogrodzenia mogą zostać łatwo uszkodzone żyłką.

## UŻYWANIE MASZYNY Z GŁOWICĄ KOSY DO ZAROŚLI

**▲ OSTRZEŻENIE:** Aby przyciąć zarośla i chaszcze, należy opuścić na zarośla kręcące się ostrze z 3 zębami i w ten sposób uzyskać efekt szatkowania. Kosy do zarośli należy używać tak jak zwykłej kosi (należy nią przemieszczać w lewo i w prawo) na wysokości podłoża. Końcówki tnącej nie wolno nigdy używać powyżej poziomu pasa.

**▲ OSTRZEŻENIE:** Im wyżej element tnący znajduje się nad ziemią, tym większe jest ryzyko urazów spowodowanych wyrzuceniem ścinek na boki.

**▲ OSTRZEŻENIE:** Podczas ścinania młodych odrostów lub innych zdrewniałych pędów o średnicy do 2 cm należy używać lewej strony ostrza, aby nie dopuścić do sytuacji grozących odbiciem. Nie należy próbować zdrewniałych pędów o większej średnicy, ponieważ ostrze mogłoby zakleszczyć się lub szarpać kosą do przodu. Mogłoby to doprowadzić do uszkodzenia ostrza lub kosi lub spowodować utratę kontroli nad kosą, co w efekcie mogłoby doprowadzić do urazów.

**▲ OSTRZEŻENIE:** Niewłaściwe używanie ostrza może doprowadzić do jego pęknięcia, wyszczerbienia lub zniszczenia. Wyrzucone części mogą doprowadzić do ciężkich urazów operatora lub osób postronnych. Aby ograniczyć ryzyko obrażeń ciała, bardzo ważne jest podjęcie następujących środków ostrożności:

- Należy unikać kontaktu z twardymi przedmiotami lub ciałami stałymi takimi jak kamienie i kawałki skał lub metalu.
- Nigdy nie należy ciąć drewna o średnicy powyżej 2 cm.
- Ostrze należy kontrolować w regularnych, krótkich odstępach czasu. Nie należy kontynuować pracy, gdy ostrze jest uszkodzone.
- Ostrze należy regularnie ostrzyć (gdy się wyraźnie stępi). W razie potrzeby należy je też wyważyć (czynność tę powinien wykonać wykwalifikowany technik serwisu).

## Wskazówki dotyczące wycinania zarośli

- Podczas pracy kosą do zarośli należy zawsze trzymać po swojej prawej stronie. Oba uchwyty należy mocno trzymać.
- Zawsze należy dbać o utrzymanie równowagi na obu nogach i o dobrą przyczepność. Należy przyjąć taką pozycję, aby nie stracić równowagi i nie dać się zbici z nóg siłami odbicia ostrza tnącego.
- Należy skontrolować i usunąć z obszaru wszystkie schowane przedmioty, takie jak szkło, beton, elementy ogrodzenia, drutu, kawałki drewna, metalu itp., które mogłyby zostać wyrzucone w powietrze lub mogłyby zaplać się w ostrze.

- Nigdy nie należy używać ostrzy w pobliżu chodników, ogrodzeń, słupów, budynków lub innych obiektów nieruchomych.
- Po uderzeniu w twardy przedmiot, nigdy nie należy kontynuować używania ostrza bez wcześniejszego sprawdzenia go pod kątem uszkodzeń. Nie używać, jeśli wykryte zostaną jakiegokolwiek uszkodzenia.
- Używać do koszenia od prawej do lewej, szerokimi, przemiatającymi ruchami od prawej do lewej, od boku do boku.
- Należy używać wyłącznie ostrza EGO™. Używanie w kosie do zarośli ostrza innej marki może doprowadzić do poważnych urazów ciała.

## KONSERWACJA

**⚠ OSTRZEŻENIE:** Przed kontrolą, czyszczeniem lub serwisowaniem urządzenia należy wyłączyć silnik, odczekać aż wszystkie poruszające części zatrzymają się i wyjąć akumulator. Niezastosowanie się do powyższych instrukcji może doprowadzić do poważnych obrażeń ciała lub do uszkodzenia mienia.

**⚠ OSTRZEŻENIE:** Do serwisowania należy używać wyłącznie części zamiennych identycznych z oryginalnymi. Używanie jakichkolwiek innych części stwarza ryzyko i może spowodować usterkę produktu. Aby zagwarantować bezpieczeństwo i niezawodność, wszystkie naprawy powinny być wykonywane przez wykwalifikowanych techników serwisu.

## CZYSZCZENIE MASZYNY

- Wyrób należy czyścić wilgotną ściereczką i łagodnym detergentem.
- Do czyszczenia części plastikowych lub uchwytu nie należy używać jakiegokolwiek silnych detergentów. Mogą one zostać uszkodzone przez niektóre olejki aromatyczne, takie jak olejek sosnowy i cytrynowy oraz przez rozpuszczalniki takie jak nafta. Wilgoć może także spowodować porażenie prądem. Wszelką wilgoć należy wycierać miękką suchą ściereczką.

## SMAROWANIE PRZEKŁADNI

Aby narzędzie działało optymalnie i przez długi czas, po każdym 50 godzinach użytkowania, przekładnię należy nasmarować specjalnym smarem (każdorazowo 4-5 ml smaru).

Smar ten powinien spełniać następujące wymagania:

1. Należać do klasy DIN51818: stopień NLGI-1 w badaniu penetracji sondą stożkową.

2. Smar na bazie estrów.
3. Posiadać znakomite właściwości w warunkach uruchamiania na zimno i podczas zwiększonego nacisku (EP), doskonałą odporność na ścinanie mechaniczne i ścieranie oraz własności stabilizujące utlenianie.
4. Temperatura pracy musi zawierać się w przedziale od -40 do 180°C.

Wyjąć akumulator i śruby uszczelniające. Smar należy wprowadzać do obudowy przekładni przez otwór smarowy.

## PRZECHOWYWANIE MASZYNY

- Jeśli nie jest używana, należy wyjąć z niej akumulator.
- Przed schowaniem maszynę należy dokładnie wyczyścić.
- Urządzenie należy przechowywać w suchym i przewiewnym miejscu niedostępnym dla dzieci: albo pod kluczem, albo wystarczająco wysoko. Maszyny nie należy przechowywać na nawozach lub w ich pobliżu, to samo dotyczy benzyny oraz innych substancji chemicznych.
- Na czas transportu i przechowywania, na ostrze z 3 zębami należy zakładać osłonę.

## Ochrona środowiska



Urządzeń elektrycznych, zużytych akumulatorów i ładowarki nie należy wyrzucać do zwykłych zmieszanych śmieci domowych! Produkt należy oddać do zbiórki selektywnej w autoryzowanym punkcie recyklingu. Maszyny elektryczne należy oddawać do przyjaznych dla środowiska zakładów recyklingu.

## ROZWIĄZYWANIE PROBLEMÓW

PROBLEM	PRZYCZYNA	ROZWIĄZANIE
Nie udaje się włączyć urządzenia	<ul style="list-style-type: none"> <li>Do podkaszarki nie włożono akumulatora.</li> </ul>	<ul style="list-style-type: none"> <li>Zamocować akumulator do podkaszarki.</li> </ul>
	<ul style="list-style-type: none"> <li>Połączenie między maszyną i akumulatorem nie kontaktuje.</li> </ul>	<ul style="list-style-type: none"> <li>Włożyć ponownie akumulator do ładowarki.</li> </ul>
	<ul style="list-style-type: none"> <li>Akumulator jest rozładowany.</li> </ul>	<ul style="list-style-type: none"> <li>Naładować akumulator.</li> </ul>
	<ul style="list-style-type: none"> <li>Dźwignia odblokowująca i przełącznik spustowy nie zostały wciśnięte jednocześnie.</li> </ul>	<ul style="list-style-type: none"> <li>Przesunąć dźwignię blokady do przodu, a następnie nacisnąć spust, aby włączyć maszynę.</li> </ul>
Podczas koszenia maszyna przestaje działać	<ul style="list-style-type: none"> <li>Używana jest ciężka żyłka.</li> </ul>	<ul style="list-style-type: none"> <li>Używać zalecanej nylonowej żyłki tnącej o średnicy nie większej niż 2,7 mm.</li> </ul>
	<ul style="list-style-type: none"> <li>Silnik jest przeciążony.</li> </ul>	<ul style="list-style-type: none"> <li>Gdy tylko obciążenie zostanie usunięte, narzędzie wznowi pracę. Do pracy ciąglej zmniejszyć obciążenie urządzenia.</li> </ul>
	<ul style="list-style-type: none"> <li>Akumulator lub maszyna są zbyt gorące.</li> </ul>	<ul style="list-style-type: none"> <li>Odczekać, aż akumulator lub maszyna ostygną do temperatury poniżej 67°C.</li> </ul>
	<ul style="list-style-type: none"> <li>Akumulator jest odłączony od maszyny.</li> </ul>	<ul style="list-style-type: none"> <li>Ponownie zainstalować akumulator w maszynie.</li> </ul>
	<ul style="list-style-type: none"> <li>Akumulator jest rozładowany.</li> </ul>	<ul style="list-style-type: none"> <li>Naładować akumulator.</li> </ul>
Nie można wysunąć żyłki tnącej (dotyczy tylko przypadku używania głowicy podkaszarki)	<ul style="list-style-type: none"> <li>Walek silnika lub głowica podkaszarki są zapchane trawą.</li> </ul>	<ul style="list-style-type: none"> <li>Zatrzymać podkaszarkę, wyjąć akumulator i usunąć trawę z wałka silnika i głowicy podkaszarki.</li> </ul>
	<ul style="list-style-type: none"> <li>W głowicy podkaszarki nie ma wystarczająco dużo żyłki.</li> </ul>	<ul style="list-style-type: none"> <li>Wyjąć akumulator i wymienić żyłkę tnącą; patrz część „WYMIANA ŻYŁKI” w niniejszej instrukcji.</li> </ul>
	<ul style="list-style-type: none"> <li>Głowica podkaszarki jest zabrudzona.</li> </ul>	<ul style="list-style-type: none"> <li>Wyjąć akumulator i wyczyścić dolną osłonę, szpulę i górną osłonę.</li> </ul>
	<ul style="list-style-type: none"> <li>Żyłka jest splątana w głowicy podkaszarki.</li> </ul>	<ul style="list-style-type: none"> <li>Wyjąć akumulator, wyjąć żyłkę ze szpuli i przewinąć; patrz część „WYMIANA ŻYŁKI” w niniejszej instrukcji.</li> </ul>
	<ul style="list-style-type: none"> <li>Żyłka jest za krótka.</li> </ul>	<ul style="list-style-type: none"> <li>Wyjąć akumulator i pociągnąć żyłkę, a jednocześnie na przemian wciskać i puszczać głowicę podkaszarki.</li> </ul>
Trawa owija się wokół głowicy podkaszarki i obudowy silnika	<ul style="list-style-type: none"> <li>Koszenie wysokiej trawy tuż przy ziemi.</li> </ul>	<ul style="list-style-type: none"> <li>Pociąć chwasty na kilka kawałków od czubka do korzenia.</li> </ul>

## GWARANCJA

### POLITYKA GWARANCYJNA EGO

W celu zapoznania się z wszystkimi warunkami polityki gwarancyjnej EGO prosimy odwiedzić stronę [egopowerplus.eu](http://egopowerplus.eu).

## PŘEČTĚTE SI VŠECHNY POKYNY!



PŘEČTĚTE SI NÁVOD K OBSLUZE



Bezpečnostní upozornění



Používejte ochranu očí



Používejte ochranu hlavy



Noste protiskluzovou obuv



Dejte si pozor na zpětný ráz čepele



Vzdálenost mezi nářadím a ostatními osobami musí být nejméně 15 m.



Průměr žací struny - Průměr nylonové žací struny



Garantovaná hladina akustického výkonu. Emise hluku do prostředí dle směrnice Evropského společenství.



Bluetooth®

$n_0$  Maximální rychlost



Stejnosměrný proud

kg Kilogram

mm Milimetr

## BEZPEČNOSTNÍ SYMBOLY

**⚠ VAROVÁNÍ:** Při použití jakéhokoli stroje může dojít k vymrštění cizích těles do očí, což může způsobit jejich závažné poškození. Před použitím stroje si vždy nasadte ochranné brýle, ochranné brýle s bočními kryty nebo v případě potřeby obličejový štít. Na brýle nebo standardní ochranné brýle s bočními kryty doporučujeme použít ochrannou masku.



Přečtěte si návod k obsluze a porozumějte mu.



Používejte chrániče sluchu



Používejte ochranu rukou



Pozor na odhozené předměty



Před údržbou odpojte akumulátor



Šířka sekání - Max. šířka sekání strunové sekačky



Odpadní elektrické výrobky se nesmí likvidovat s domovním odpadem. Odevzdejte je do autorizovaného recyklačního střediska.



Výrobek je v souladu s platnými evropskými směrnicemi.



Posouzena shoda ve Spojeném království.

IPX5 Ochrana proti proudu vody

V Napětí

.../min Počet otáček nebo vratného pohybu za minutu

cm Centimetr

**POZNÁMKA:** Slovní značka a logo Bluetooth® jsou registrované ochranné známky společnosti Bluetooth SIG, inc. a jakékoli použití těchto značek společností EGO je podmíněno licencí.

## TECHNICKÉ ÚDAJE

Napětí	56 V $\overline{\text{---}}$	
$n_0$	Nizké: 3500 /min Střední: 4500 /min Vysoké: 5200 /min	
Žací mechanismus	Strunová hlava	
Typ žací struny	2,7 mm nylonová zkroutěná struna	
Šířka sekání	45 cm	
Doporučená provozní teplota	0°C - 40°C	
Doporučená teplota skladování	- 20°C - 70°C	
Optimální teplota nabíjení	5°C - 40°C	
Hmotnost (bez akumulátoru)	4,1 kg	
Měřená hladina akustického výkonu $L_{WA}$	95 dB(A) K=1,1 dB(A)	
Hladina akustického tlaku na sluch obsluhy $L_{PA}$	82 dB(A) K=3 dB(A)	
Zaručená úroveň akustického výkonu $L_{WA}$ (měřeno podle směrnice 2000/14/ES)	96 dB(A)	
Hodnota vibrací $a_h$ :	Oblouková rukojeť	1,7 m/s <sup>2</sup> K=1,5 m/s <sup>2</sup>
	Zadní rukojeť	1,2 m/s <sup>2</sup> K=1,5 m/s <sup>2</sup>

- Celková deklarovaná hodnota vibrací byla naměřena podle standardní zkušební metody a lze ji použít ke srovnání s jiným strojem;
- Celkovou deklarovanou hodnotu vibrací lze použít také k předběžnému stanovení expozičních limitů.

**POZNÁMKA:** Emise vibrací při konkrétním použití stroje se mohou lišit od deklarované hodnoty, při které se stroj používá; z důvodu ochrany provozovatele by měl uživatel ve skutečných pracovních podmínkách nosit rukavice a chrániče sluchu.

## BALENÍ (OBR. A1)

### POPIS

#### SEZNAMTE SE S VAŠÍ STRUNOVOU SEKAČKOU (obr. A1)

1. Ukazatel rychlosti
  2. Kontrolka Bluetooth®
  3. Tlačítko rychlostního režimu
  4. Indikátor stavu baterie
  5. Zadní rukojeť
  6. Přenosné oko
  7. Oblouková rukojeť
  8. Ramenní popruh
  9. Násada
  10. Struna do sekačky
  11. Uvolňovací západka
  12. Hlava sekačky (strunová hlava)
  13. Řezací čepel
  14. Kryt strunové sekačky
  15. Prahový kroužek
  16. Pojistná páčka
  17. Hlavní vypínač
  18. Tlačítko pro uvolnění akumulátoru
  19. Západka
  20. Elektrické kontakty
  21. Vyhazovač baterií
  22. Bezpečnostní zábrana (pouze pro použití s hlavou křovinořezu)
  23. Vnější příruba (pouze pro použití s hlavou křovinořezu)
  24. Matice (pouze pro použití s hlavou křovinořezu)
  25. Šestihranný klíč
  26. Těsnicí šroub (2)
  - 27\*. Chránič křovinořezu
  - 28\*. Třízubá čepel
  - 29\*. Pouzdro čepele
- \* (PRODÁVÁ SE SAMOSTATNĚ)



## MONTÁŽ

**VAROVÁNÍ:** Pokud jsou některé díly poškozené nebo chybí, nepoužívejte tento výrobek, dokud nebudou sekačka doporučeno. Každá taková změna nebo úprava je nesprávná a může vést k nebezpečné situaci, která může způsobit vážný úraz.

**VAROVÁNÍ:** Nepokoušejte se výrobek upravovat ani vytvářet příslušenství, které není pro tuto strunovou sekačku doporučeno. Každá taková změna nebo úprava je nesprávná a může vést k nebezpečné situaci, která může způsobit vážný úraz.

**VAROVÁNÍ:** Pokud provádíte montáž dílů, vždy vyměňte akumulátor ze stroje, aby nedošlo k neúmyslnému spuštění, které může způsobit vážný úraz.

**VAROVÁNÍ:** Když je stroj vybaven hlavou křovinořezu, je třeba namontovat bezpečnostní zábranu.

### MONTÁŽ CHRÁNIČE (OBR. B1 a B2)

**VAROVÁNÍ:** Při montáži nebo výměně krytu vždy používejte rukavice. Pozor na nůž na krytu, chraňte si ruce před pořezáním.

**VAROVÁNÍ:** Nikdy nepoužívejte stroj bez řádné nainstalovaného krytu. Kryt musí být vždy na stroji z důvodu ochrany uživatele! Pokud je kryt instalovaný napevno, nikdy se jej nepokoušejte odstranit nebo upravit; pokud je nezbytná výměna, musí být provedena kvalifikovaným servisním technikem!

**POZNÁMKA:** S tímto strojem jsou kompatibilní dva druhy ochranných krytů. Se strunovou hlavou lze použít pouze ochranný kryt s ikonou a NELZE jej použít s hlavou křovinořezu. Při používání stroje dbejte na výběr správného ochranného krytu.

**POZNÁMKA:** Kryt křovinořezu se prodává samostatně.

Uvolněte a vyjměte dva šrouby z krytu, vyrovnejte montážní otvory krytu s instalačními otvory a pak upevněte kryt na spodní část násady dvěma šrouby společně se dvěma pružnými podložkami.

**VAROVÁNÍ:** Zkontrolujte, zda je kryt upevněn podle obr. B1 a B2, obrácené upevnění představuje vysoké riziko!

### MONTÁŽ A SEŘÍZENÍ OBLOUKOVÉ RUKOJETI

1. Zastavte motor a vyjměte ze stroje akumulátor, je-li nainstalován.
2. Uvolněte křídlovou matici pro oddělení nastavitelné obloukové rukojeti (obr. C).

**POZNÁMKA:** Pokud je stroj vybaven hlavou křovinořezu, musí se na obloukovou rukojeť nainstalovat bezpečnostní zábrana.

C-1	Oblouková rukojeť	C-4	Rychloupínací páčka
C-2	Upínací blok	C-5	Bezpečnostní zábrana (pouze pro použití s hlavou křovinořezu)
C-3	Křídlová matice		

3. Zasuňte obloukovou rukojeť na hřídel mezi prahový kroužek a výstražný štítek (obr. D1).
4. Vložte upínací blok do drážky rukojeti (obr. D2).
5. Vyrovnajte zapuštěnou část zábrany s vyčnívající částí na obloukové rukojeti a přitlačte zábranu na obloukovou rukojeť (obr. D3).
6. Namontujte rychloupínací páku a předběžně utáhněte křídlovou matici. Ujistěte se, že oblouková rukojeť je umístěna nahoru a směřuje k horní části zadní rukojeti (obr. D4).
7. Zatáhněte za rychloupínací páčku nahoru a posuňte/otočte obloukovou rukojeť do pohodlné pracovní polohy (obr. D5).
8. Sklopením rychloupínací páčky zajistěte obloukovou rukojeť na místě (obr. D6).

**VAROVÁNÍ:** Nářadí nikdy nepoužívejte bez řádně nainstalované obloukové rukojeti.

### VÝMĚNA STRUNOVÉ HLAVY ZA HLAVU KŘOVINOŘEZU

1. Vyjměte akumulátor ze stroje
2. Otáčejte strunovou hlavou tak, aby se zarovнала šterbina v přírubě s otvorem pro zajištění hřídele v převodovce a do otvoru vložte stabilizátor (obr. E1).
3. Otočte strunovou hlavu VE SMĚRU hodinových ručiček a sejměte ji z hřídele motoru (obr. E1, E2).
4. Čepel je dodávána s pouzdrem. Před montáží čepele na křovinořez je třeba z háčku na plášti sejmout pouzdro (obr. E3).

**POZNÁMKA:** Nasaďte si rukavice před jakoukoli činností s třízubou čepelí jako ochranu před zraněním.

5. Namontujte vnitřní přírubu a kryt příruby na své místo, pokud se oddělily od hřídele (obr. E4).
6. Namontujte čepel na hřídel motoru tak, aby povrch čepele byl v jedné rovině s povrchem vyboulení vnitřní příruby. Namontujte vnější přírubu a matici (obr. E5). Matici utáhněte prstem PROTI SMĚRU hodinových ručiček.
7. Položte převodovou skříň na pevnou podložku pro podporu. Jednou rukou přidržujte hřídel hlavy křovinořezu a druhou rukou uchopte nástrčný klíč 16 mm (není součástí dodávky) a utáhněte matici PROTI

SMĚRU hodinových ručiček. (Obr. E6).

- Uvolněním dvou šroubů s podložkami (obr. E7) sejměte ochranný kryt strunové sekačky.
- Nainstalujte kryt křovinořezu (není součástí dodávky) pomocí dvou šroubů a podložek ze strunové sekačky, stejným způsobem jako kryt sekačky (obr. E8).

**POZNÁMKA:** Pokud je stroj vybaven hlavou křovinořezu, pečlivě zvolte správný ochranný kryt.

## OBSLUHA

**VAROVÁNÍ:** Dbejte na to, abyste po seznámení s výrobkem nepřestali být opatrní. Nezapomínejte, že stačí chvíle nepozornosti a může se stát vážný úraz.

**VAROVÁNÍ:** Vždy používejte ochranu zraku spolu s chrániči sluchu. Pokud tak neučiníte, může dojít k vyvrstvení předmětu do očí nebo případně jiným vážným úrazům.

**VAROVÁNÍ:** Nepoužívejte nástavce nebo příslušenství, které nedoporučuje výrobce tohoto výrobku. Použití nedoporučených nástavců a příslušenství může vést k vážnému úrazu.

**VAROVÁNÍ:** Před servisem, čištěním, výměnou nástavců nebo odstraněním materiálu vyjměte akumulátor ze stroje, aby nedošlo k vážnému úrazu.

## POUŽITÍ

Výrobek lze používat za deště.

Výrobek lze použít k následujícím účelům:

**Ořezávání:** slouží k odstranění trávy a plevele u zdí, plotů, stromů a obrubníků.

**Sekání:** slouží k sekání trávy, která je pro běžnou sekačku obtížně dostupná.

**POZNÁMKA:** Stroj se smí používat pouze k vyhrazenému účelu. Jakékoliv jiné použití se považuje za zneužití.

## INSTALACE/VYJMUTÍ AKUMULÁTORU

Používejte pouze s akumulátory a nabíječkami EGO uvedenými na obr. A2.

**POZNÁMKA:** Pokud je stroj vybaven hlavou křovinořezu, je pro všechny akumulátory EGO vyžadována propojka batohu BH1001.

**POZNÁMKA:** Pokud je stroj vybaven strunovou hlavou, je pro akumulátory BA2800, BA4200, BA2240T, BA2242T, BA2800T, BA3360T, BA4200T, BA5600T, BA6720T vyžadována propojka batohu BH1001/5924.

Před prvním použitím akumulátor plně nabijte.

## Instalace (obr. F1)

Vyrovnajte žebra akumulátoru s montážními otvory v prostoru pro baterie stroje a zasuňte akumulátor, dokud nezapadne na své místo.

## Vyjmutí (obr. F2)

Stiskněte tlačítko pro uvolnění akumulátoru a akumulátor se uvolní ze západky.

**VAROVÁNÍ:** Při stisku tlačítka pro uvolnění akumulátoru dávejte pozor na nohy, děti nebo domácí zvířata. Pokud akumulátor upadne, může dojít k vážnému úrazu. NIKDY nevyjímejte akumulátor na vyvýšeném místě.

## UPEVNĚNÍ RAMENNÍHO POPRUHU A DRŽENÍ STROJE.

Stisknutím karabiny ji otevřete a připevněte ji na přenosné oko (obr. H1).

Pro bezpečnější a lepší používání si dejte ramenní popruh přes rameno, viz. obr. H2. Upravte ramenní popruh do pohodlné pracovní polohy. Držte stroj oběma rukama. Jednu ruku na zadní rukojeti a druhou ruku na přední obloukové rukojeti. Strunová hlava musí být rovnoběžná se zemí tak, aby se lehce dotýkala řezaného materiálu, aniž by se operátor musel ohýbat.

Existují dva způsoby, jak uvolnit popruh. Sundejte ho ze svého ramene přímo (obr. H3) nebo stiskněte háček popruhu a sundejte ho z přenosného oka upevněného na hřídeli (obr. H4).

**VAROVÁNÍ:** Ramenní popruh je vybaven rychlounvolňovacím mechanismem pro nebezpečné situace. Dojde-li k nouzové situaci, okamžitě si odepněte popruh z ramene bez ohledu na to, jakým způsobem je popruh připnutý.

**VAROVÁNÍ:** Při nošení popruhu nesmí žádný jiný předmět bránit jeho uvolnění a sejmутí.

**VAROVÁNÍ:** Nepoužívejte současně jednoduchý a zdvojený ramenní popruh.

## SPUŠTĚNÍ/ZASTAVENÍ STROJE (obr. J)

### Spuštění

- Posuňte pojistnou páčku dopředu a poté stisknutím spouště s proměnnou rychlostí zapnete pohonnou hlavu.
- Odlíšný tlak na spouštěč způsobí proměnlivou rychlost otáčení řezací jednotky. Upravte rychlost tak, aby vyhovovala aktuálnímu úkolu.

**POZNÁMKA:** Motor se spustí pouze tehdy, když se pojistná páčka posune dopředu a současně se stiskne spínač.

## Zastavení

Přesuňte stroj mimo oblast sekání a poté uvolněte spínač, aby jste jej zastavili.

**VAROVÁNÍ:** Při přestávce a po skončení práce vždy vyjměte akumulátor ze stroje.

J-1	Pojistná páčka	J-2	Hlavní vypínač
-----	----------------	-----	----------------

## ZMĚNA RYCHLOSTNÍHO REŽIMU (OBR. K)

Stroj má tři režimy rychlosti.

Při každém stisknutí přepínače režimu rychlosti se změní režim rychlosti.

Kontrolka rychlosti zobrazí aktivní stav rychlosti: jedna kontrolka pro nízkou rychlost a dvě kontrolky pro vysokou rychlost. Nízký rozsah otáček poskytuje lepší ovládání stroje a delší provozní dobu na jedno nabití.

## POZNÁMKA:









Rychlostní režim lze nastavit před zapnutím stroje NEBO během provozu.

Po opětovném spuštění stroje po přestávce se režim otáček vrátí na předchozí rychlost.

K-1	Ukazatel rychlosti	K-3	Tlačítko rychlostního režimu
K-2	Kontrolka Bluetooth®	K-4	Indikátor stavu baterie

## INDIKÁTOR STAVU BATERIE A UKAZATEL RYCHLOSTI (OBR. K)

Indikátor stavu baterie ukazuje úroveň nabití a pracovní stav akumulátoru a ukazatel rychlosti ukazuje pracovní stav stroje, jak je znázorněno v následujícím tabulce. Indikátor stavu baterie a ukazatel rychlosti se rozsvítí po spuštění stroje NEBO po stisknutí tlačítka rychlostního režimu.

Kontrolky		Význam
Indikátor stavu baterie	Svítilí zelená 	Úroveň nabití akumulátoru od 20 % do 100 %
	Bliká zeleně 	Úroveň nabití akumulátoru 10 % až 20 %
	Svítilí červená 	Úroveň nabití akumulátoru nižší než 10 %
	Bliká červeně 	Akumulátor je téměř vybitý a musí se okamžitě nabít.
	Svítilí oranžová 	Akumulátor je přehřátý. Chladte akumulátor, dokud teplota neklesne pod 67°C. Viz níže „Ochrana akumulátoru proti vysoké teplotě“
	Bliká střídavě červeně a zeleně 	Chyba elektroniky akumulátoru. Vyměňte akumulátor nebo se obraťte na zákaznický servis EGO. Viz níže „Ochrana proti chybám elektroniky akumulátoru“.
Ukazatel rychlosti (na obrázku je zobrazena vysoká rychlost)	Svítilí zelená 	Stroj pracuje správně.
	Svítilí oranžová 	Akumulátor nebo stroj je přehřátý. Chladte stroj, dokud teplota neklesne pod 80°C. Viz níže „Ochrana stroje proti vysoké teplotě“
	Bliká oranžově 	Stroj je přetížený. Viz níže „Ochrana proti přetížení stroje“.

## Ochrana akumulátoru proti vysoké teplotě

Pokud teplota akumulátoru během provozu překročí 70°C, obvod teplotní ochrany okamžitě vypne stroj, aby chránil akumulátor před poškozením přehřátím. Indikátor stavu baterie bude svítit oranžově. Uvolněte spoušť a počkejte, dokud přehřátý akumulátor nevychladne a indikátor nezazáří zeleně, poté stroj znovu spusťte.

## Ochrana proti chybám elektroniky akumulátoru

Pokud dojde k chybě elektroniky akumulátoru, indikátor stavu akumulátoru bude střídavě blikat červeně/zeleně a stroj se do 3 sekund vypne. Vyměňte akumulátor nebo se obraťte na zákaznický servis EGO.

## Ochrana proti přetížení stroje

Tento stroj má zabudovanou ochranu proti přetížení. Pokud je stroj přetížen, motor se zastaví a ukazatel rychlosti začne oranžově blikat. Vyměňte akumulátor ze stroje, poté jej znovu nasadte a restartujte stroj. Snižte zatížení stroje, vyvarujte se příliš dlouhé nebo předimenzované žací struny nebo řezání těžkých/dřevnatých keřů.

## Ochrana stroje proti vysoké teplotě

Pokud teplota stroje během provozu překročí 90°C, obvod teplotní ochrany stroj okamžitě vypne, aby nedošlo k poškození přehřátím. Ukazatel rychlosti bude svítit oranžově. Uvolněte spoušť a počkejte, dokud se přehřátý stroj neochladí a ukazatel stroje nezazáří zeleně, poté stroj znovu spusťte.

## KOMUNIKAČNÍ TECHNOLOGIE

Informace o kompletní nabídce připojovaných výrobků a o službách, včetně pokynů pro připojení, najdete po naskenování QR kódu níže nebo na adrese [www.egopowerplus.eu/connect](http://www.egopowerplus.eu/connect).



## POUŽITÍ SE STRUNOVOU HLAVOU

**VAROVÁNÍ:** Aby nedošlo k vážnému úrazu, při práci s tímto nářadím vždy používejte ochranné brýle. V prašném prostředí používejte ochrannou masku nebo protiprachový respirátor.

Před každým použitím vyčistěte prostor, kde budete zařízení používat. Odstraňte veškeré předměty, jako jsou např. kameny, rozbité sklo, hřebíky, dráty nebo provazy, které mohou být odhozeny, nebo se mohou do žacího nástavce zaplést. Z prostoru vyžeňte děti, ostatní osoby a domácí zvířata. Minimální bezpečná vzdálenost pro děti,

ostatní osoby a domácí zvířata je 15 m; stále však hrozí riziko zasažení ostatních osob vymrštěnými předměty. Ostatním osobám doporučuje použití ochrany očí. Pokud se k vám někdo blíží, okamžitě vypněte motor a žací příslušenství.

## Před každým použitím zkontrolujte poškozené/opotřeбенé díly

Zkontrolujte strunovou hlavu, chránič, obloukovou rukojeť a vyměňte díly, které jsou prasklé, zdeformované, ohnuté nebo jinak poškozené.

Ořezávací čepel pro strunu na okraji chrániče se může v průběhu času otupit. Doporučujeme ji pravidelně brousit pilníkem, nebo vyměnit za novou.

## Po každém použití sekačku vyčistěte.

**VAROVÁNÍ:** Překážky ve větracích otvorech zabrání proudění vzduchu do krytu motoru, což povede k přehřátí nebo poškození motoru.

- K čištění stroje používejte pouze neagresivní mýdlo a vlhký hadr. Nikdy nedovoďte, aby se do stroje dostala jakákoliv kapalina; nikdy neponořujte žádnou část stroje do kapaliny.
- Udržujte větrací otvory krytu motoru vždy v čistotě.

**VAROVÁNÍ:** K čištění plastových dílů nepoužívejte rozpouštědla. Většina plastů je náchylná k poškození různými typy komerčních rozpouštědel. K odstranění nečistot, prachu, oleje, maziva atd. použijte čistý hadr.

## Zkontrolujte, zda se hlava sekačky nezablokovala.

- Abyste zabránili ucpaní, udržujte hlavu sekačky v čistotě. Před každým použitím a po něm odstraňte posekanou trávu, listí, nečistoty a další nahromaděné zbytky.
- Pokud dojde k zablokování, zastavte sekačku a vyjměte akumulátor, poté odstraňte trávu, která se mohla omotat kolem hřídele motoru nebo hlavy sekačky.

## Nastavení délky žací struny (obr. L)

Strunová hlava umožňuje obsluhu více vysunout žací strunu bez zastavení motoru. Když se struna roztřepí nebo rozedře, lze během práce se sekačkou vysunout další část struny lehkým poklepáním hlavy sekačky o zem.

**POZNÁMKA:** Vysouvání struny se stává se zkracováním žací struny obtížnějším.

**VAROVÁNÍ:** Nevýjímte ani neupravujte sestavu ořezávací čepele. Nadměrná délka struny způsobí přehřátí motoru, což může vést k vážnému úrazu.

## Výměna struny

**POZNÁMKA:** Vždy používejte doporučenou nylonovou žací strunu o průměru nepřesahujícím 2,7 mm. Použitím jiné než specifikované struny může dojít k přehřátí nebo poškození strunové sekačky.

**VAROVÁNÍ:** Nikdy nepoužívejte kovem vyztužené struny, dráty, šňury atd. Mohou se odломit a stát se nebezpečnými projektily.

1. Vyjměte akumulátor ze strunové sekačky.
2. Ustříhnete strunu v délce 6 m a vložte ji do otvoru uvnitř očka (obr. M1). Zatlačte a vytáhněte strunu z druhé strany, dokud se na obou stranách civky neobjeví stejná délka struny.
3. Při otáčení sestavy spodního krytu ve směru šipky stiskněte, aby se navinula struna na civku, dokud na každé straně nezůstane přibližně 15 cm struny (Obr. M2).
4. Zatlačte sestavu spodního krytu dolů a zároveň tahejte za struny, abyste je ručně vysunuli a zkontrolovali správnou montáž strunové hlavy.

## Opětovné natáhnutí struny

Když se žací struna utrhne ve výstupu struny nebo není žací struna uvolněna, když ůtknete na strunovou hlavu, postupujte podle následujících kroků.

1. Stiskněte uvolňovací západky na horním krytu a vytáhněte sestavu spodního krytu tahem směrem ven (Obr. N1).
2. Vytáhněte žací strunu z civky.
3. Jednou rukou držte sekačku, druhou rukou uchopte sestavu spodního krytu a zarovnejte výstupky na horním krytu s drážkami v sestavě spodního krytu (obr. N2); Stiskněte sestavu spodního krytu, dokud nezapadne na místo se zřetelným cvaknutím.
4. Pro natažení nové struny postupujte podle pokynů v části „Výměna struny“.

## Tipy pro nejlepší výsledky sekání

- Správný úhel pro řezací nástavec je rovnoběžný se zemí.
- Netlačte na sekačku. Řezání nechte na samotné špičce struny (zejména podél stěn). Řezání většího množství materiálu, než je hrot, snižuje účinnost řezání a může vést k přetížení motoru.
- Výška sečení se určuje podle vzdálenosti žací struny od povrchu trávníku.
- Trávu nad 20 cm (8 palců) sekejte po malých krocích shora dolů, abyste předešli předčasnému opotřebení struny nebo odporu motoru.

- Pomalu pohybujte sekačkou do a ze stříhané oblasti a udržujte polohu strunové hlavy v požadované výšce. Tento pohyb může být buď pohyb vpřed a vzad, nebo pohyb do stran. Nejlepších výsledků dosáhnete, když budete řezat kratší délky.
- Vyvarujte se stříhání, když jsou tráva a plevel mokré.
- Drátěné a laťkové ploty mohou způsobit větší opotřebení nebo přetržení struny. Kamenné a cihlové zdi, obrubníky a dřevo mohou rychle opotřebovat strunu.
- Vyhýbejte se stromům a keřům. Kůra stromů, dřevěné lišty, obložení a plotové sloupky mohou být snadno poškozeny strunami.

## POUŽITÍ S HLAVOU KŘOVINOŘEZU

**VAROVÁNÍ:** Když chcete ořezat divoký porost a křoviny, snižte třízubou čepel k porostu, aby se dosáhlo účinku sekání. Použijte křovinořez jako kosu (pojízďějte vpravo a vlevo) na úrovni terénu. Nikdy nedržte žací jednotku nad úrovní pasu.

**VAROVÁNÍ:** Čím výše je řezací nástavec nad zemí, tím větší je riziko zranění z řízků vymrštěných do stran.

**VAROVÁNÍ:** Při řezání mladých porostů nebo jiných dřevitých materiálů až do 2 cm v průměru použijte levou stranu čepele, aby se zabránilo situacím se zpětným rázem. Nepokoušejte se řezat dřevní hmoty s větším průměrem, protože se čepel může zachytit nebo šklubnout křovinořez dopředu. Mohlo by dojít k poškození čepele nebo křovinořezu nebo ke ztrátě kontroly nad křovinořezem, což vede ke zranění osob.

**VAROVÁNÍ:** Nesprávné použití čepele může vést k jejímu prasknutí, odštěpení nebo roztržení. Vymrštěné části můžou vážně poranit obsluhu či kolemjdoucího. Abyste snížili nebezpečí zranění osob, je nutné přijmout následující opatření:

- Vyhýbejte se kontaktu s tvrdými nebo cizími pevnými objekty, jako jsou kameny, skály nebo kusy kovu.
- Nikdy neřežte dřevo nebo keře s průměrem kmene více než 2 cm.
- Kontrolujte čepel v pravidelných krátkých intervalech, zda není poškozena. Nepokračujte v práci s poškozenou čepelí.
- Pravidelně bruste čepel (pokud se nápadně otupila) a mějte ji vyváženou v případě potřeby (provádí pouze kvalifikovaný servisní technik).

## Tipy pro nejlepší řezání křovin

- Při práci vždy držte křovinořez oběma rukama za pravou stranu. Pevně uchopte obě rukojeti.

- Udržujte váš úchop a rovnováhu na obou nohách. Postavte se tak, abyste nebyli vyvedeni z rovnováhy při zpětném rázu řezné čepel.
- Zkontrolujte a vyčistěte prostor od skrytých předmětů, jako jsou sklo, skály, beton, plotový drát, kusy kovu, dřeva apod., které mohou být vrženy nebo zapleteny do čepel.
- Nikdy nepoužívejte čepel v blízkosti chodníků, plotů, sloupů, budov nebo jiných nepohyblivých objektů.
- Nikdy nepoužívejte čepel po nárazu do tvrdého předmětu, aniž byste ji nejprve zkontrolovali, zda není poškozená. Pokud zjistíte jakékoli poškození, nepoužívejte ji.
- Přístroj se používá k řezání zprava doleva širokým záběrem ze strany na stranu.
- Používejte pouze čepel EGO™. Použití čepel jině značky s tímto křovinořezem může vést k vážnému zranění osob.

## ÚDRŽBA

CZ

**⚠ VAROVÁNÍ:** Před kontrolou, čištěním nebo údržbou přístroje zastavte motor, počkejte, až se všechny pohyblivé díly zastaví a vyjměte akumulátor. Nedodržení těchto pokynů může vést k vážnému zranění nebo poškození majetku.

**⚠ VAROVÁNÍ:** Při opravách používejte pouze originální náhradní díly. Použití jiných dílů může představovat riziko nebo může způsobit poškození výrobku. Z důvodu zajištění bezpečnosti a spolehlivosti musí všechny opravy provádět kvalifikovaný servisní technik.

## ČIŠTĚNÍ STROJE

- Nářadí čistíte vlhkým hadrem s neagresivním čisticím prostředkem.
- Na plastový kryt nebo rukojeť nepoužívejte žádné silné čisticí prostředky. Mohou být poškozeny některými aromatickými oleji, jako např. borovicovým nebo citronovým, a rozpouštědly, jako např. petrolejem. Vlhkost může rovněž způsobit riziko úrazu elektrickým proudem. Veškerou vlhkost setřete suchým měkkým hadrem.

## MAZÁNÍ PŘEVODOVÉ SKŘÍŇE

Pro nejlepší provoz a delší životnost mažte převodovou skříň speciálním mazivem (pokaždé přibližně 4-5 ml) po každých 50 hodinách provozu.

Speciální mazivo musí splňovat následující požadavky:

1. Patří do DIN51818: Stupeň kuželové penetrace NLGI-1.
2. Esterové mazivo.

3. Vynikající spouštění při nízkých teplotách, EP, mechanický stříh, odolnost proti otěru a vlastnosti oxidativní stability.

4. Provozní teplota musí být od - 40 do 180°C.

Vyjměte akumulátor a těsnící šrouby. Mažte převodovou skříň přes otvor pro olej.

## SKLADOVÁNÍ STROJE

- Pokud přístroj nepoužíváte, vyjměte z něj akumulátor.
- Před uložením stroj důkladně vyčistěte.
- Nářadí skladujte na suchém, dobře větraném, uzamčeném nebo vyvýšeném místě mimo dosah dětí. Neskladujte stroj v blízkosti hnojiv, benzínu nebo jiných chemikálií.
- Použijte pouzdro na třízubou čepel během přepravy a skladování.

## Ochrana životního prostředí



Elektrické zařízení, použité akumulátory a nabíječku nevhazujte do domovního odpadu! Tento výrobek předejte autorizované recyklační společnosti ke tříděnému sběru. Elektrické stroje musí být odevzdány do recyklačního zařízení na ekologicky šetrnou likvidaci.

## ODSTRAŇOVÁNÍ ZÁVAD

PROBLÉM	PŘÍČINA	ŘEŠENÍ
Nepodaří se spustit	<ul style="list-style-type: none"> <li>■ K strunové sekačce není připojen akumulátor.</li> </ul>	<ul style="list-style-type: none"> <li>■ Připojte akumulátor na strunovou sekačku.</li> </ul>
	<ul style="list-style-type: none"> <li>■ Bez elektrického kontaktu mezi pilou a akumulátorem.</li> </ul>	<ul style="list-style-type: none"> <li>■ Znovu vložte akumulátor.</li> </ul>
	<ul style="list-style-type: none"> <li>■ Akumulátor je vybitý.</li> </ul>	<ul style="list-style-type: none"> <li>■ Nabijte akumulátor.</li> </ul>
	<ul style="list-style-type: none"> <li>■ Páka pojistky a spoušť nejsou stisknuté současně.</li> </ul>	<ul style="list-style-type: none"> <li>■ Zatlačte jistící páčku a podržte ji, pak stiskněte spoušť pro zapnutí stroje.</li> </ul>
Stroj při řezání přestane pracovat	<ul style="list-style-type: none"> <li>■ Je použita těžká žací struna.</li> </ul>	<ul style="list-style-type: none"> <li>■ Použijte standardní nylonovou žací strunu s průměrem nejvíce 2,7 mm.</li> </ul>
	<ul style="list-style-type: none"> <li>■ Motor je přetížený.</li> </ul>	<ul style="list-style-type: none"> <li>■ Stroj se zotaví po odstranění zátěže. Pro kontinuální práci snižte zatížení stroje.</li> </ul>
	<ul style="list-style-type: none"> <li>■ Akumulátor nebo stroj je příliš horký.</li> </ul>	<ul style="list-style-type: none"> <li>■ Nechejte akumulátor nebo stroj zchladnout, dokud teplota neklesne pod 67°C.</li> </ul>
	<ul style="list-style-type: none"> <li>■ Akumulátor je odpojený od stroje.</li> </ul>	<ul style="list-style-type: none"> <li>■ Znovu nainstalujte akumulátor do přístroje.</li> </ul>
	<ul style="list-style-type: none"> <li>■ Akumulátor je vybitý.</li> </ul>	<ul style="list-style-type: none"> <li>■ Nabijte akumulátor.</li> </ul>
Řezací strunu nelze uvolnit (pouze při použití se strunovou hlavou)	<ul style="list-style-type: none"> <li>■ Hřídel motoru nebo strunová hlava jsou ovinuté trávou.</li> </ul>	<ul style="list-style-type: none"> <li>■ Zastavte sekačku, vyjměte akumulátor a odstraňte trávu z hřídele motoru a strunové hlavy.</li> </ul>
	<ul style="list-style-type: none"> <li>■ Ve strunové hlavě není struna v dostatečné délce.</li> </ul>	<ul style="list-style-type: none"> <li>■ Vyjměte akumulátor a vyměňte strunu; dodržujte pokyny uvedené v části „VÝMĚNA STRUNY“ v tomto návodu.</li> </ul>
	<ul style="list-style-type: none"> <li>■ Strunová hlava je znečištěná.</li> </ul>	<ul style="list-style-type: none"> <li>■ Vyjměte akumulátor a vyčistěte cívku, sestavu spodního krytu a horní kryt.</li> </ul>
	<ul style="list-style-type: none"> <li>■ Struna je zamotaná ve strunové hlavě.</li> </ul>	<ul style="list-style-type: none"> <li>■ Vyjměte akumulátor, vymotejte strunu z cívky a znovu ji navíňte; dodržujte pokyny uvedené v části „VÝMĚNA STRUNY“ v tomto návodu.</li> </ul>
	<ul style="list-style-type: none"> <li>■ Struna je příliš krátká.</li> </ul>	<ul style="list-style-type: none"> <li>■ Vyjměte akumulátor a vytáhněte strunu se současným střídavým stisknutím a uvolněním strunové hlavy.</li> </ul>
Kolem strunové hlavy a pouzdra motoru se namotala tráva	<ul style="list-style-type: none"> <li>■ Sekání vysoké trávy na úrovni terénu.</li> </ul>	<ul style="list-style-type: none"> <li>■ Sekejte trávu postupně v několika vrstvách seshora dolů.</li> </ul>

## ZÁRUKA

### ZÁRUKA SPOLEČNOSTI EGO

Úplné záruční podmínky společnosti EGO naleznete na webové stránce [egopowerplus.eu](http://egopowerplus.eu).

## PREČÍTAJTE SI VŠETKY POKYNY!



PREČÍTAJTE SI NÁVOD NA OBSLUHU



Bezpečnostné upozornenie



Používajte ochranu zraku.



Používajte ochranu hlavy.



Noste protišmykovú obuv



Pozor na spätný ráz

SK



Vzdialenosť medzi strojom a okolostojacimi osobami musí byť najmenej 15 m.



Priemer struny - Priemer nylonovej rezacej struny



Garantovaná hladina akustického výkonu. Emisie hluku do prostredia sú podľa smernice Európskeho spoločenstva.



Bluetooth®

$n_0$  Maximálna rýchlosť



Jednosmerný prúd

kg Kilogram

mm Milimeter

## BEZPEČNOSTNÉ SYMBOLY

**VAROVANIE:** Prevádzka akéhokoľvek stroja môže viesť k vymršteniu cudzích predmetov do vašich očí, čo môže spôsobiť vážne poškodenie zraku. Predtým, než začnete používať stroj, si vždy nasadte ochranné okuliare alebo ochranné okuliare s postrannými krytmi a prípadne celotvárový štít. Odporúčame použiť bezpečnostnú masku so širokým prieszorom na okuliare alebo štandardné bezpečnostné okuliare s postrannými krytmi.



Prečítajte si a pochopte návod na obsluhu.



Používajte ochranu sluchu.



Používajte ochranu rúk



Pozor na vymrštené predmety



Pred údržbou odpojte akumulátor



Rezná šírka - Max. rezná šírka strunovej kosačky



Odpadové elektrické výrobky sa nesmú likvidovať spolu s domovým odpadom. Odovzdajte do autorizovaného recyklačného strediska.



Výrobok je v súlade s platnými európskymi smernicami.



Posúdená zhoda v Spojenom kráľovstve.

IPX5 Ochrana pred prúdom vody

V Napätie

.../min Počet otáčok alebo vratných pohybov za minútu

cm Centimeter

**POZNÁMKA:** Slovná značka a logá Bluetooth® sú registrované ochranné známky, ktoré vlastní spoločnosť Bluetooth SIG, inc., a akékoľvek použitie týchto značiek spoločnosťou EGO je na základe licencie.



## TECHNICKÉ ÚDAJE

Napätie	56 V	
$n_0$	Nízka: 3500/min Stredná: 4500/min Vysoká: 5200/min	
Rezací mechanizmus	Nárazová hlava	
Typ rezacej struny	2,7 mm nylonová stočená struna	
Rezná šírka	45 cm	
Odporúčaná prevádzková teplota	0°C – 40°C	
Odporúčaná skladovacia teplota	- 20°C – 70°C	
Optimálna teplota nabíjania	5°C – 40°C	
Hmotnosť (bez akumulátora)	4,1 kg	
Nameraná hladina akustického výkonu $L_{WA}$	95 dB(A) K=1,1 dB(A)	
Hladina akustického tlaku na uši obsluhy $L_{PA}$	82 dB(A) K=3 dB(A)	
Garantovaná hladina akustického výkonu $L_{WA}$ (merané podľa 2000/14/ES)	96 dB(A)	
Ohodnotenie vibrácií $a_n$ :	Oblúková rukoväť	1,7 m/s <sup>2</sup> K=1,5 m/s <sup>2</sup>
	Zadná rukoväť	1,2 m/s <sup>2</sup> K=1,5 m/s <sup>2</sup>

- Deklarovaná celková hodnota vibrácií bola meraná v súlade so štandardnou skúšobnou metódou a môže sa použiť na vzájomné porovnanie jednotlivých strojov;
- Uvádzaná celková hodnota vibrácie sa môže použiť aj na predbežný odhad expozície.

**POZNÁMKA:** Emisia vibrácií pri skutočnom používaní stroja sa môže odlišovať od deklarovanej hodnoty, pri akej sa stroj používa; za účelom ochrany obsluhy má používateľ v skutočných podmienkach použitia nosiť rukavice a ochranu sluchu.

## BALENIE (OBR. A1)

### POPIS

#### SPOZNAJTE VAŠU STRUNOVÚ KOSAČKU (obr. A1)

- Indikátor rýchlosti
- Bluetooth® Indicator
- Tlačidlo režimu rýchlosti
- Indikátor stavu batérie
- Zadná rukoväť
- Nosné očko
- Oblúková rukoväť
- Ramenný popruh
- Hriadel
- Struna do kosačky
- Uvoľňovacia zarážka
- Hlava kosačky (strunová hlava)
- Rezacia čepeľ
- Kryt strunovej kosačky
- Prahový krúžok
- Poistná páčka
- Hlavný vypínač
- Tlačidlo na uvoľnenie akumulátora
- Západka
- Elektrické kontakty
- Vysunutie akumulátora
- Bezpečnostná bariéra (len na použitie s hlavou krovinoresu)
- Vonkajšia príruha (len na použitie s hlavou krovinoresu)
- Matica (len na použitie s hlavou krovinoresu)
- Šesťhranný kľúč
- Tesniaca skrutka (2)
- Kryt krovinoresu
- 3-zubá čepeľ
- Puzdro lišty

\* PREDÁVA SA SAMOSTATNE

## MONTÁŽ

**VAROVANIE:** Ak sú niektoré diely poškodené alebo chýbajú, nepoužívajte tento výrobok, kým sa diely nevymenia. Použitie tohto výrobku s poškodenými alebo chýbajúcimi dielmi môže viesť k vážnemu zraneniu osôb.

**VAROVANIE:** Nepokúšajte sa upravovať tento výrobok alebo vytvoriť príslušenstvo, ktoré nie je odporúčané pre použitie s touto strunovou kosačkou. Každá takáto zmena alebo modifikácia sa považuje za zneužitie a môže spôsobiť nebezpečný stav, ktorý vedie k možnému vážnemu zraneniu.

**VAROVANIE:** Pri montáži dielov vždy vyberte akumulátor zo stroja, aby ste zabránili náhodnému spusteniu, ktoré by mohlo spôsobiť vážne zranenia.

**VAROVANIE:** Ak je nástroj vybavený hlavou krovínorezu, musí sa namontovať bezpečnostná bariéra.

### MONTÁŽ OCHRANNÉHO KRYTU (OBR. B1 a B2)

**VAROVANIE:** Pri montáži alebo výmene chrániča vždy používajte rukavice. Dajte si pozor na ostré hrany na chrániči a chráňte si ruky pred porezaním.

**VAROVANIE:** Nikdy nepoužívajte náradie bez nasadeného ochranného krytu. Chránič musí byť vždy na stroji pre ochranu používateľa! Keď je chránič pripevnený, nikdy sa nepokúšajte ho odobrať alebo upraviť. Ak je nutná výmena, nechajte ju vykonať oprávnenému servisnému technikovi!

**POZNÁMKA:** S týmto strojom sú kompatibilné dva druhy ochranných krytov. So hlavou kosačky sa môže používať iba ochranný kryt s ikonou  a nesmie sa používať s hlavou krovínorezu. Pri používaní stroja dbajte na výber správneho ochranného krytu.

**POZNÁMKA:** Kryt krovínorezu sa predáva samostatne.

Uvoľnite a odstráňte dve skrutky z chrániča, zarovnajme montážne otvory chrániča s montážnymi otvormi a následne pripevnite chránič na základňu hriadeľa pomocou dvoch skrutiek, spolu s dvomi pružnými podložkami.

**VAROVANIE:** Zabezpečte, aby bol chránič pripevnený podľa obr. B1 a B2. Akékoľvek opačné upevnenie spôsobí veľké nebezpečenstvo!

### MONTÁŽ A NASTAVENIE OBLÚKOVEJ RUKOVÄTE

1. Zastavte motor a vyberte akumulátor zo stroja, ak je nainštalovaný.
2. Uvoľnite krídlovú maticu za účelom oddelenia nastaviteľnej oblúkovej rukoväte (obr. C).

**POZNÁMKA:** Ak je stroj vybavený hlavou krovínorezu, musí sa na oblúkovej rukoväť nainštalovať bezpečnostná bariéra.

C-1	Rukoväť	C-4	Rýchlopínacia páčka
C-2	Upínací blok	C-5	Bezpečnostná bariéra (len pre hlavu krovínorezu)
C-3	Krídlová matica		

3. Zasuňte oblúkovej rukoväť na hriadeľ medzi prahový krúžok a výstražný štítok (obr. D1).
4. Vložte upínací blok do otvoru rukoväti (obr. D2).
5. Zarovnajme vyhlbenú časť zábrany s vyčnievajúcou časťou na oblúkovej rukoväti a zatlačte zábranu na rukoväť slučky (obr. D3).
6. Namontujte rýchlopínaciu páčku a miernie utiahnite krídlovú maticu. Uistite sa, že oblúkovej rukoväť je otočená dohora a smeruje k hornej časti zadnej rukoväti (obr. D4).
7. Potiahnite rýchlopínaciu páčku nahor, aby ste oblúkovej rukoväť posunuli/otočili do pohodlnej pracovnej polohy (obr. D5).
8. Sklopte rýchlopínaciu páčku, aby sa oblúkovej rukoväť upevnila na mieste (obr. D6).

**VAROVANIE:** Zariadenie nikdy nepoužívajte, ak nie je oblúkovej rukoväť pevne na svojom mieste.

### VÝMENA HLAVY KOSAČKY ZA HLAVU KROVINOREZU

1. Vyberte akumulátor zo stroja.
2. Otočte strunovú hlavu tak, aby sa zarovnala štrbina v príruby s otvorom pre zaistenie hriadeľa v prevodovke a vložte stabilizátor do otvoru (obr. E1).
3. Otáčaním strunovej hlavy V SMERE hodinových ručičiek ju vyberte z hriadeľa motora (obr. E1, E2).
4. Čepeľ sa dodáva s puzdrom. Pred montážou čepele na krovínorez zložte puzdro uvoľnením upínacieho drôtu z háčika na puzdre (obr. E3).

**POZNÁMKA:** Na ochranu pred zranením si pred akoukoľvek manipuláciou s 3-zubovou čepeľou musíte nasadiť rukavice.

5. Namontujte vnútornú prírubu a kryt príruby na svoje miesto, ak sa oddelili od hriadeľa (obr. E4).
6. Namontujte čepeľ na hriadeľ motora tak, aby povrch čepele bol v jednej rovine s povrchom výklenku vnútornej príruby. Namontujte vonkajšiu prírubu a maticu (obr. E5). Uťahnete predbežne maticu PROTI SMERU hodinových ručičiek rukou.

7. Položte prevodovú skriňu na pevnú podložku pre podporu. Jednou rukou držte hriadeľ krovinorezu a druhou rukou uchopte 16 mm nástrčný kľúč (nie je súčasťou dodávky) a utiahnite maticu PROTI SMERU hodinových ručičiek (obr. E6).
8. Odstráňte kryt strunovej kosačky uvoľnením dvoch skrutiek s podložkami (obr. E7).
9. Nainštalujte ochranný kryt krovinorezu (nie je súčasťou dodávky) pomocou dvoch skrutiek a podložiek zo strunovej kosačky, rovnakým spôsobom ako kryt strunovej kosačky (obr. E8).

**POZNÁMKA:** Ak je stroj vybavený hlavou krovinorezu, pozorne si vyberte správny ochranný kryt.

## OBSLUHA

**VAROVANIE:** Nedovoľte, aby dlhodobá skúsenosť práce s týmto výrobkom spôsobila vašu neopatrnosť. Pamätajte na to, že aj chvilková neopatrnosť stačí na to, aby spôsobila vážny úraz.

**VAROVANIE:** Vždy používajte ochranu zraku spolu s chráničmi sluchu. Ak tak neurobite, môže dôjsť k vyvráteniu predmetov do očí a k ďalším možným vážnym zraneniam.

**VAROVANIE:** Nepoužívajte žiadne doplnky alebo príslušenstvo, ak ho neodporúča výrobca uvedeného výrobku. Používanie nástavcov alebo príslušenstva, ktoré nie je odporúčané, môže viesť k vážnemu zraneniu osôb.

**VAROVANIE:** Aby nedošlo k vážnemu zraneniu, tak pred vykonávaním údržby, čistením, výmenou príslušenstva alebo odstraňovaním materiálu z prístroja vyberte akumulátor zo stroja.

## POUŽITIE

Výrobok sa môže používať v daždi.

Tento výrobok môžete použiť na tieto uvedené účely:

**Orezanie:** slúži na odstránenie trávy a buriny pri múroch, plotoch, stromoch a okrajoch.

**Kosenie:** slúži na kosenie trávy, ktorú je ťažké pokosiť bežnou kosačkou.

**POZNÁMKA:** Stroj sa má používať len na predpísané účely. Každé iné použitie sa považuje za prípad nevhodného použitia.

## PRIPOJENIE/ODPOJENIE AKUMULÁTORA

Používajte iba EGO akumulátory a nabíjačky uvedené na obr. A2.

**POZNÁMKA:** Ak je stroj vybavený hlavou krovinorezu, pre všetky akumulátory EGO je potrebná prípojka na batoh BH1001.

**POZNÁMKA:** Ak je stroj vybavený vyzínacou hlavou, pre akumulátory BA2800, BA4200, BA2240T, BA2242T, BA2800T, BA3360T, BA4200T, BA5600T, BA6720T je potrebná prípojka na batoh BH1001/5924.

**Pred prvým použitím úplne nabite.**

### Pripojenie (obr. F1)

Zarovnajte rebrá akumulátora s montážnymi otvormi v batériovom priestore stroja a zasúvajte akumulátor, kým nezapadne na svoje miesto.

### Odpojenie (obr. F2)

Stlačte tlačidlo uvoľnenia akumulátora a akumulátor sa uvoľní zo západky.

**VAROVANIE:** Vždy majte na pamäti umiestnenie vašich nôh, polohu detí, či zvierat pri stlačení tlačidla pre uvoľnenie akumulátora. Mohlo by dôjsť k vážnemu zraneniu v prípade vypadnutia akumulátora. NIKDY nevyberajte akumulátor na vyvýšenom mieste.

## MONTÁŽ RAMENNÉHO POPRUHU A DRŽANIE STROJA

Stlačením karabiny ju otvoríte a pripevníte ju na nosné očko (obr. H1).

Pre bezpečnejšie a lepšie používanie si dajte ramenný popruh cez rameno, pozri obr. H2. Upravte ramenný popruh do pohodlnej pracovnej polohy. Stroj držte oboma rukami: Jednu ruku na zadnej rukoväti a druhú na oblúkovej rukoväti. Strunová hlava musí byť rovnobežná so zemou tak, aby sa zľahka dotýkala rezaného materiálu bez toho, aby sa operátor musel ohýbať.

Existujú dva spôsoby, ako uvoľniť popruh: Priamo ho zložte z vášho ramena (obr. H3), alebo stlačte háčik popruhu a vyberte ho z nosného očka pripevneného na hriadeľ (obr. H4).

**VAROVANIE:** Ramenný popruh má takisto rýchlovyvinací mechanizmus pre nebezpečné situácie. Ak dôjde k núdzovej situácii, ihneď si popruh odpnite z vášho ramena bez ohľadu na to, akým spôsobom je prirúpnutý.

**VAROVANIE:** Pri nosení popruhu nesmie žiadny iný predmet brániť uvoľneniu a odstráneniu popruhu.

**VAROVANIE:** Nepoužívajte súčasne jednoduchý a zdvojený ramenný popruh.

## ZAPNUTIE/VYPNUTIE STROJA (obr. J)

### Zapnutie

1. Posuňte poistnú páčku dopredu a potom stlačte spínač pre zapnutie.
2. Rôzny prítlak na spínač znamená premenlivú rýchlosť otáčania rezačej jednotky. Nastavte rýchlosť tak, aby vyhovovala vykonávanej úlohe.

SK

**POZNÁMKA:** Motor sa spustí iba vtedy, keď sa poistná páčka posunie dopredu a súčasne sa stlačí spínač nastavenia premenlivej rýchlosti.

## Vypnutie

Odsuňte stroj z oblasti kosenia a uvoľnite spínač, aby ste stroj zastavili.

**VAROVANIE:** Počas pracovných prestávok a po ukončení práce vždy vyberte zo stroja akumulátor.

J-1	Poistná páčka	J-2	Hlavný vypínač
-----	---------------	-----	----------------

## ZMENA REŽIMU RÝCHLOSTI (OBR. K)

Stroj má tri režimy rýchlosti.

Pri každom stlačení prepínača režimu rýchlosti sa režim rýchlosti zmení.

Indikátor rýchlosti zobrazí stav aktuálnej rýchlosti: jedna kontrolka pre nízku rýchlosť a dve pre vysokú rýchlosť.

Rozsah nízkych otáčok poskytuje lepšiu kontrolu kosačky a dlhšiu prevádzkovú dobu na jedno nabitie.

## POZNÁMKA:









Režim rýchlosti je možné nastaviť pred zapnutím stroja ALEBO počas prevádzky.

Po opätovnom spustení stroja po prestávke sa režim otáčok vráti na predchádzajúcu rýchlosť.

K-1	Indikátor rýchlosti	K-3	Tlačidlo režimu rýchlosti
K-2	Bluetooth® kontrolka	K-4	Indikátor stavu batérie

## INDIKÁTOR STAVU BATÉRIE A INDIKÁTOR RÝCHLOSTI (OBR. K)

Indikátor stavu batérie zobrazuje úroveň nabitia a pracovný stav akumulátora a indikátor rýchlosti zobrazuje pracovný stav stroja, ako je znázornené v nasledujúcej tabuľke. Indikátor stavu batérie a indikátor rýchlosti sa rozsvietia, keď sa stroj spustí ALEBO sa stlačí tlačidlo režimu rýchlosti.

	Kontroly	Význam
Indikátor stavu batérie	Svieti zelená 	Úroveň nabitia batérie od 20 % do 100 %
	Bliká zelená 	Úroveň nabitia batérie 10 % až 20 %
	Svietiaca červená 	Úroveň nabitia batérie nižšia ako 10 %
	Bliká červená 	Akumulátor je takmer vybitý a je potrebné ho okamžite nabiť.
	Svieti oranžová 	Akumulátor je prehriaty. Nechajte vychladnúť akumulátor, kým teplota neklesne pod 67°C. Pozri nižšie „Ochrana akumulátora pred vysokými teplotami“.
	Striedavé blikanie červenej a zelenej 	Chyba elektroniky akumulátora. Vymeňte akumulátor alebo kontaktujte zákaznicke centrum EGO. Pozri nižšie „Ochrana pred chybami elektroniky akumulátora“.
Indikátor rýchlosti (na obrázku je zobrazená vysoká rýchlosť)	Svieti zelená 	Stroj pracuje správne.
	Svieti oranžová 	Stroj je prehriaty. Chladte stroj, kým teplota neklesne pod 80°C. Pozri nižšie „Ochrana stroja pred vysokými teplotami“.
	Bliká oranžová 	Stroj je preťažený. Pozri nižšie „Ochrana stroja proti preťaženiu“.

## Ochrana akumulátora pred vysokými teplotami

Ak teplota akumulátora počas prevádzky prekročí 70°C, obvod teplotnej ochrany okamžite vypne stroj, aby chránil akumulátor pred poškodením v dôsledku prehriatia.

Indikátor stavu batérie bude svietiť na oranžovo. Uvoľnite spínač a počkajte, kým sa prehriaty akumulátor ochladí a indikátor sa zmení na zelenú, potom stroj reštartujte.

## Ochrana pred chybami elektroniky akumulátora

Keď sa vyskytne chyba elektroniky akumulátora, indikátor stavu akumulátora bude striedavo blikať červeno/zeleno a zariadenie sa do 3 sekúnd vypne. Vymeňte akumulátor alebo kontaktujte zákaznícke centrum EGO.

## Ochrana stroja proti preťaženiu

Kosačka má vstavanú ochranu proti preťaženiu obvodu. Keď je stroj preťažený, motor sa zastaví a indikátor rýchlosti začne blikať na oranžovo. Vyberte batériu zo zariadenia, potom batériu opäť vložte a stroj reštartujte. Znížte zaťaženie stroja, vyhnite sa príliš dlhým alebo predimenzovaným rezacím strunám alebo rezaniu ťažkých/drevnatých krikov.

## Ochrana stroja pred vysokými teplotami

Ak teplota stroja počas prevádzky prekročí 90°C, obvod teplotnej ochrany okamžite vypne stroj pred poškodením spôsobeným prehriatím. Indikátor rýchlosti bude svietiť na oranžovo. Uvoľnite spúšť a počkajte, kým sa prehriaty stroj neochladí a indikátor rýchlosti nezazelenie, potom stroj znovu spustite.

## KOMUNIKAČNÁ TECHNOLOGIA

Ak chcete získať informácie alebo sa oboznámiť s celou škálou pripojených výrobkov a služieb vrátane pokynov na pripojenie, naskenujte QR kód nižšie alebo navštívte stránku [www.egopowerplus.eu/connect](http://www.egopowerplus.eu/connect).



## POUŽITIE SO STRUNOVOU HLAVOU

**VAROVANIE:** Aby nedošlo k vážnemu zraneniu, noste okuliare alebo ochranné okuliare po celú dobu používania prístroja. V prašnom prostredí používajte masku alebo masku proti prachu.

Pred každým použitím vyčistite oblasť, ktorá má byť kosená. Odstráňte všetky predmety, ako sú kamene, rozbité sklo, kince, drôty alebo šnúry, ktoré môžu byť vymrštené alebo môžu uviaznuť v stroji. Zabráňte prístupu deťom, prítomným osobám a domácim zvieratám. Všetky deti, prizerajúce

sa osoby a zvieratá sa musia zdržiavať vo vzdialenosti najmenej 15 metrov; stále ešte môže existovať riziko vymrštenia predmetov na prizerajúce sa osoby. Okolostojace osoby by mali mať ochranu očí. Ak sa k vám niekto priblíži, okamžite zastavte motor a reznú príslušenstvo.

## Pred každým použitím skontrolujte, či nie sú poškodené/opotrebované diely.

Skontrolujte strunovú hlavicu, chránič a rukoväť a vymeňte diely, ktoré sú prasknuté, zdeformované, ohnuté alebo inak poškodené.

Čepeľ na odrezanie struny na okraji chrániča sa postupne otupí. Odporúčame, aby ste ju pravidelne prebrúsili pilníkom, alebo ju nahradili za novú čepeľ.

## Po každom použití vyčistite kosačku.

**VAROVANIE:** Prekážky vo vetracích otvoroch bránia prívodu vzduchu do krytu motora, čoho následkom je prehriatie alebo poškodenie motora.

- Používajte iba mydlový roztok a vlhkú handričku na čistenie stroja. Nikdy nedovoľte, aby sa do zariadenia dostala akákoľvek kvapalina; nikdy neponárajte žiadnu časť zariadenia do kvapaliny.

- Vždy udržiavajte vetracie otvory v kryte motora bez nečistôt.

**VAROVANIE:** Na čistenie plastových dielov nepoužívajte rozpúšťadlá. Väčšina plastov je náchylná na poškodenie z rôznych typov komerčných rozpúšťadiel. Použite čisté handry na odstránenie nečistôt, prachu, oleja, maziva atď.

## Skontrolujte, či nie je zablokovaná strunová hlava

- Aby ste zabránili upchatiu, udržiavajte čistú strunovú hlavu. Pred a po každom použití odstráňte pokosenú trávu, listie, špinu a akékoľvek iné nahromadené nečistoty.

- Ak dôjde k zablokovaniu, zastavte strunovú kosačku a vyberte akumulátor, potom odstráňte všetku trávu, ktorá sa mohla omotať okolo hriadeľa motora alebo hlavy strunovej kosačky.

## Nastavenie dĺžky rezacej struny (obr. L)

Strunová hlava umožňuje obsluhu predĺžít rezáciu strunu bez zastavenia motora. Ak sa struna rozstrapká alebo opotrebuje, je možné vysunúť ďalšiu strunu ľahkým poklepaním strunovej hlavy o zem pri súčasnom používaní kosačky.

**POZNÁMKA:** Vysúvanie struny sa stáva ťažšie, keď sa struna skraccuje.

**VAROVANIE:** Neodstraňujte alebo nemeňte zostavu strunovej rezacej čepele. Nadmerná dĺžka struny môže

spôsobiť prehriatie motora a môže dôjsť k vážnemu zraneniu.

## Výmena struny

**POZNÁMKA:** Vždy používajte odporúčanú štandardnú nylonovú strunu s priemerom najviac 2,7 mm. Použitie inej struny, než je uvedené, môže spôsobiť prehriatie alebo poškodenie strunovej kosačky.

**VAROVANIE:** Nikdy nepoužívajte kovom vystužené struny, drôty, šnúry atď. Môžu sa odtrhnúť a stať sa nebezpečnými projektilmi.

1. Vyberte akumulátor zo strunovej kosačky.
2. Odrežte 6 m rezacej struny, vložte ju do motážneho otvoru vnútri očka (obr. M1). Pretlačte a vytiahnite strunu z druhej strany, pokiaľ nebude rovnaká dĺžka struny na oboch stranách cievky.
3. Stlačte počas otáčania spodnej časti krytu v smere šípky, aby ste strunu navinuli na cievku, až kým na každej strane nie je vidieť približne 15 cm struny (obr. M2).
4. Zatláčte zostavu spodného krytu smerom nadol pri ťahaní struny, ak chcete manuálne vytiahnuť strunu a skontrolujte správnu montáž strunovej hlavy.

SK

## Natiahnutie rezacej struny

Keď sa rezacia struna odtrhne na výstupe struny alebo sa rezacia struna nevsunie pri poklepaní na strunovú hlavu, postupujte podľa nasledujúcich krokov:

1. Stlačte uvoľňovacie jazýčky na hornom kryte a odmontujte spodnú časť krytu tak, že ju rovno vytiahnete von (obr. N1).
2. Odstráňte rezáciu strunu z cievky.
3. Jednou rukou držte kosačku, druhou rukou uchopte zostavu spodného krytu a zarovnajtie výstupky na hornom kryte s otvormi v zostave spodného krytu (obr. N2); Stlačte zostavu spodného krytu, kým nezapadne na miesto so zreteľným cvaknutím.
4. Za účelom natiahnutia novej rezacej struny postupujte podľa pokynov v časti „Výmena struny“.

## Tipy na dosiahnutie najlepších výsledkov kosenia

- Správny uhol rezného nástavca je taký, ktorý je rovnobežný so zemou.
- Netlačte na kosačku. Nechajte samotný koniec struny vykonávať rezanie (najmä pozdĺž stien). Rezanie ďalej od konca struny znižuje efektivitu rezu a môže preťažovať motor.
- Výška rezu je určená vzdialenosťou rezacej struny od povrchu trávnik.

- Tráva nad 20 cm sa má kosiť tak, že sa orezáva zhora nadol s malými prírastkami, aby sa zabránilo predčasnému opotrebovaniu struny alebo preťažovaniu motora.
- Pomaly posúvajte kosačku do a mimo oblasti kosenia, pričom udržiavajte polohu reznej hlavy v požadovanej výške rezu. Tento pohyb môže byť buď dopredu-dozadu, alebo zo strany na stranu. Kosenie kratších dĺžok prináša najlepšie výsledky.
- Vyhňte sa koseniu, keď sú tráva a burina mokré.
- Drôty a ploty môžu spôsobiť nadmerné opotrebenie alebo roztrhnutie struny. Kamenné a tehlové steny, obrubníky a drevo môžu rýchlo spôsobiť opotrebenie struny.
- Vyhýbajte sa stromom a krikom. Kôra stromov, drevené lišty, obklady a oplotenie môžu byť ľahko poškodené strunami.

## POUŽITIE S HLAVOU KROVINOREZU

**VAROVANIE:** Ak chcete orezať divoký porast a kroviny, znížte rotujúcu trojzubú čepeľ k porastu, aby sa dosiahol účinok sekania. Použite krovinnorez ako kosu (prechádzajte vpravo a vľavo) na úrovni terénu. Nikdy nedržte rezáciu jednotku nad úrovňou pásu.

**VAROVANIE:** Čím vyššie je rezací nástavec nad zemou, tým väčšie je riziko poranenia z odrezkov vymrštených do strán.

**VAROVANIE:** Pri rezaní mladých porastov alebo iných drevitých materiálov až do 2 cm v priemere použite ľavú stranu čepele, aby sa zabránilo situáciám so spätným rázom. Nepokúšajte sa rezať drevné hmoty s väčším priemerom, pretože sa čepeľ môže zachytiť alebo sklbnúť krovinnorez dopredu. Mohlo by dôjsť k poškodeniu čepele alebo krovinnorezu alebo k strate kontroly nad krovinnorezom, čo vedie k poraneniu osôb.

**VAROVANIE:** Nesprávne použitie čepele môže viesť k jej prasknutiu, odštiepeniu alebo roztrieneniu. Vymrštené časti môžu vážne poraniť obsluhu či okoloidúceho. Aby sa znížilo riziko poranenia osôb, je nutné prijať nasledujúce opatrenia:

- Vyhýbajte sa kontaktu s tvrdými alebo cudzími pevnými objektmi, ako sú kamene, skaly alebo kusy kovu.
- Nikdy nerezte drevo alebo kříky s priemerom kmeňa väčším ako 2 cm.
- Kontrolujte čepeľ v pravidelných krátkych intervaloch, či nie je poškodená. Nepokračujte v práci s poškodenou čepeľou.
- Pravidelne brúste čepeľ (ak sa nápadne otúpila) a majte ju vyváženú v prípade potreby (vykonáva iba kvalifikovaný servisný technik).

## Tipy pre najlepšie orezávanie krovín

- Pri práci držte krovinores vždy oboma rukami na pravej strane. Pevne uchopte obe rukoväte.
- Udržujte váš úchop a rovnováhu na oboch nohách. Postavte sa tak, aby ste neboli vyvedení z rovnováhy pri spätnom ráze rezacej čepele.
- Skontrolujte a vyčistite priestor od skrytých predmetov, ako sú sklo, skaly, betón, plotový drôt, kusy kovu, dreva apod., ktoré môžu byť vyhodené alebo zapletené do čepele.
- Nikdy nepoužívajte čepele v blízkosti chodníkov, oplotenia, stĺpov, budov alebo iných nepohyblivých objektov.
- Nikdy nepoužívajte čepeľ po náraze do tvrdého predmetu bez toho, aby ste ho najprv skontrolovali, či nie je poškodený. Ak zistíte akékoľvek poškodenie, nepoužívajte ju.
- Prístroj používajte na rezanie sprava doľava širokým pohybom zo strany na stranu.
- Používajte iba čepeľ EGO™. Použitie čepele inej značky s týmto krovinoresom môže viesť k vážnemu zraneniu osôb.

## ÚDRŽBA

**VAROVANIE:** Pred kontrolou, čistením alebo údržbou prístroja zastavte motor, počkajte, kým sa všetky pohyblivé diely zastavia a vyberte akumulátor. Nedodržanie týchto pokynov môže viesť k vážnemu zraneniu alebo poškodeniu majetku.

**VAROVANIE:** Pri údržbe používajte iba originálne náhradné diely. Použitie iných častí môže vyvolať nebezpečenstvo, alebo spôsobiť poškodenie výrobku. Pre zaistenie bezpečnosti a spoľahlivosti je nevyhnutné, aby všetky opravy vykonával len kvalifikovaný servisný technik.

## ČISTENIE STROJA

- Výrobok čistíte vlhkou handričkou a jemným saponátom.
- Nepoužívajte žiadne silné čistiace prostriedky na plastovom kryte alebo rukoväti. Môžu byť poškodené určitými aromatickými olejmi, ako je borovica a citrón, a rozpúšťadlami, ako je petrolej. Vlhkosť môže tiež spôsobiť nebezpečenstvo úrazu elektrickým prúdom. Akúkoľvek vlhkosť poutierajte mäkkou a suchou handrou.

## MAZANIE PREVODOVEJ SKRINE

Pre najlepšiu prevádzku a dlhšiu životnosť mažte prevodovú skriňu špeciálnym mazivom (zakaždým približne 4-5 ml) po každých 50 hodinách prevádzky.

Špeciálne mazivo musí spĺňať nasledujúce požiadavky:

1. Patrí do DIN51818: Stupeň kuželovej penetrácie NLGI-1.
2. Esterové základné mazivo.
3. Vynikajúce spúšťanie pri nízkych teplotách, EP, mechanický strih, odolnosť proti oderu a vlastnosti oxidatívnej stability.
4. Prevádzková teplota musí byť od - 40 do 180°C.

Odstráňte akumulátor a tesniace skrutky. Mažte prevodovú skriňu cez otvor na oľej.

## USKLADNENIE STROJA

- Keď strunový kosačku nepoužívate, vyberte z nej akumulátor.
- Pred uskladnením stroj dôkladne vyčistite.
- Prístroj skladujte na suchom a dobre vetranom uzamknutom alebo vyvýšenom mieste mimo dosahu detí. Neskladujte stroj na hnojivách, benzine alebo iných chemikáliách alebo v ich blízkosti.
- Použite puzdro na trojzubú čepeľ počas prepravy a skladovania.

## Ochrana životného prostredia



Nevyhadzujte elektrické zariadenia, nabíjačku a použité akumulátory do domového odpadu! Tento výrobok odneste na autorizované recyklačné miesto a poskytnite ho na separovaný zber. Elektrické stroje sa musia odovzdať do príslušného zariadenia na ekologickú šetrnú recykláciu.

SK

## ODSTRAŇOVANIE PORÚCH

PROBLÉM	PRÍČINA	RIEŠENIE
Nepodarí sa spustiť	<ul style="list-style-type: none"> <li>■ Akumulátor nie je pripojený k strunovej kosačke.</li> </ul>	<ul style="list-style-type: none"> <li>■ Pripojte akumulátor ku kosačke.</li> </ul>
	<ul style="list-style-type: none"> <li>■ Žiadny elektrický kontakt medzi strojom a batériou.</li> </ul>	<ul style="list-style-type: none"> <li>■ Znova vložte akumulátor.</li> </ul>
	<ul style="list-style-type: none"> <li>■ Akumulátor je vybitý.</li> </ul>	<ul style="list-style-type: none"> <li>■ Nabite akumulátor.</li> </ul>
	<ul style="list-style-type: none"> <li>■ Poistná páčka a spínač nie sú súčasne stlačené.</li> </ul>	<ul style="list-style-type: none"> <li>■ Posuňte poistnú páčku dopredu a potom stlačte spínač, aby ste stroj zapli.</li> </ul>
Stroj prestane pracovať počas rezania	<ul style="list-style-type: none"> <li>■ Je použitá príliš ťažká struna.</li> </ul>	<ul style="list-style-type: none"> <li>■ Používajte odporúčanú štandardnú nylonovú strunu s priemerom najviac 2,7 mm.</li> </ul>
	<ul style="list-style-type: none"> <li>■ Motor je preťažený.</li> </ul>	<ul style="list-style-type: none"> <li>■ Stroj sa zotaví po odstránení záťaže. Pre kontinuálnu prácu znížte zaťaženie zariadenia.</li> </ul>
	<ul style="list-style-type: none"> <li>■ Akumulátor alebo ventilátor sú príliš horúce.</li> </ul>	<ul style="list-style-type: none"> <li>■ Nechajte akumulátor alebo kosačku vychladnúť, až kým teplota neklesne pod 67°C.</li> </ul>
	<ul style="list-style-type: none"> <li>■ Akumulátor je odpojený od stroja.</li> </ul>	<ul style="list-style-type: none"> <li>■ Opätovne nainštalujte akumulátor do stroja.</li> </ul>
	<ul style="list-style-type: none"> <li>■ Akumulátor je vybitý.</li> </ul>	<ul style="list-style-type: none"> <li>■ Nabite akumulátor.</li> </ul>
Rezacia struna sa nedá uvoľniť (iba pri použití so strunovou hlavou)	<ul style="list-style-type: none"> <li>■ Hriadeľ motora alebo hlava kosačky sú omotané trávou.</li> </ul>	<ul style="list-style-type: none"> <li>■ Zastavte kosačku, vyberte akumulátor a odstráňte trávou z hriadeľa motora a hlavy kosačky.</li> </ul>
	<ul style="list-style-type: none"> <li>■ V strunovej hlavě nie je dostatok struny.</li> </ul>	<ul style="list-style-type: none"> <li>■ Vyberte akumulátor a vymeňte rezaciu strunu; postupujte podľa časti „VÝMENA STRUNY“ v tomto návode na obsluhu.</li> </ul>
	<ul style="list-style-type: none"> <li>■ Strunová hlava je znečistená.</li> </ul>	<ul style="list-style-type: none"> <li>■ Vyberte batériu a vyčistite zostavu spodného krytu, cievku a horný kryt.</li> </ul>
	<ul style="list-style-type: none"> <li>■ Struna je zamotaná v strunovej hlavě.</li> </ul>	<ul style="list-style-type: none"> <li>■ Vyberte akumulátor a strunu z cievky a odviňte ju; postupujte podľa časti „VÝMENA STRUNY“ v tomto návode na obsluhu.</li> </ul>
	<ul style="list-style-type: none"> <li>■ Struna je príliš krátka.</li> </ul>	<ul style="list-style-type: none"> <li>■ Vyberte akumulátor a vytiahnite strunu so súčasným striedavým zatlačením a uvoľnením strunovej hlavy.</li> </ul>
Tráva obaluje hlavu kosačky a kryt motora.	<ul style="list-style-type: none"> <li>■ Kosenie vysokej trávy na úrovni terénu.</li> </ul>	<ul style="list-style-type: none"> <li>■ Pokoste burinu postupne v niekoľkých vrstvách zhora nadol.</li> </ul>

**SK**

## ZÁRUKA

### ZÁRUČNÁ POLITIKA EGO

Navštívte webové stránky [egopowerplus.eu](http://egopowerplus.eu) pre úplné podmienky záručnej politiky spoločnosti EGO.



## OLVASSA EL AZ ÖSSZES UTASÍTÁST!



OLVASSA EL A HASZNÁLATI ÚTMUTATÓT



Biztonsági figyelmeztetés



Viseljen szemvédőt



Viseljen fejdédőt



Viseljen csúszásgátló lábbelit



Ügyeljen a penge lököerejére



A gép és a közelben tartózkodók között legalább 15 m távolság legyen.



Vágószál átmérője – A nejlon vágószál átmérője



Garantált hangteljesítményszint. Környezetre ható zajkibocsátás az Európai Közösség irányelve szerint.



Bluetooth®

$n_0$  Maximális sebesség



Egyenáram

kg

Kilogramm

mm

Milliméter

## BIZTONSÁGI SZIMBÓLUMOK

**⚠ FIGYELMEZTETÉS:** Bármely elektromos kéziszerszám működtetése azzal járhat, hogy idegen tárgyak kerülnek a szembe, ami súlyos szemsérülést okozhat. Az elektromos kéziszerszám működtetése előtt mindig vegyen fel oldalsó védőlemezzel ellátott védőszemüveget és a teljes védőárlarcot, ha szükséges. Javasoljuk, hogy viseljen Wide Vision Safety Mask-ot (védőárlarc) a védőszemüveg fölött vagy standard védőszemüveget oldalsó védőlemezzel.



Olvassa el és értelmezze a használati útmutatót



Viseljen fülvédőt



Viseljen kézdédőt



Ügyeljen a repülő tárgyakra



A karbantartás előtt válassza le az akkumulátort



Vágási szélesség – A fűkasza max. vágásszélessége



Az elhasznált elektromos termékek nem helyezhetők a háztartási hulladékok közé. Vigye hivatalos újrahasznosító telephelyre.



A termék megfelel a vonatkozó európai irányelveknek.



Az Egyesült Királyság szerinti megfelelésig értékelve.

IPX5 Vízugár elleni védelem

V Feszültség

.../perc Fordulatszám vagy váltakozás percenként

cm Centiméter

**MEGJEGYZÉS:** A Bluetooth® szóvédjegy és logó a Bluetooth SIG, inc. bejegyzett védjegyei és az ilyen védjegyek EGO általi használata licenc alapján történik.

## JELLEMZŐK

Feszültség	56 V ---	
$n_0$	Alacsony: 3500 / perc Közepes: 4500 / perc Magas: 5200 / perc	
Vágómechanizmus	Ütköző fej	
Vágószál típusa	2,7 mm nejlön sodort vágószál	
Vágásszélesség	45 cm	
Javasolt üzemi hőmérséklet	0°C - 40°C	
Javasolt tárolási hőmérséklet	- 20°C - 70°C	
Optimális töltési hőmérséklet	5°C - 40°C	
Súly (akkumulátoregység nélkül)	4,1 kg	
Mért hangteljesítményszint $L_{WA}$	95 dB(A) K=1,1 dB(A)	
Hangnyomásszint a kezelő fülénél $L_{PA}$	82 dB(A) K=3 dB(A)	
Garantált hangteljesítményszint $L_{WA}$ (a 2000/14/EK szerint mérve)	96 dB(A)	
Vibráció értéke $a_h$	Kétkezes fogantyú	1,7 m/s <sup>2</sup> K=1,5 m/s <sup>2</sup>
	Hátsó fogantyú	1,2 m/s <sup>2</sup> K=1,5 m/s <sup>2</sup>

- A névleges rezgési összérték mérése standard bevizsgálási módszerrel történt, és használatával a szerszámok egymással összehasonlíthatók;
- A névleges rezgési összérték a kockázat előzetes felméréséhez is felhasználható.

**MEGJEGYZÉS:** A rezgés-kibocsátás az elektromos szerszám aktuális használata közben eltérhet attól a névleges értéktől, amellyel a szerszámot használják: a kezelő védelme érdekében a felhasználónak kesztyűt és fülvédőt kell használnia a tényleges használati körülmények mellett.

## CSOMAG (A1 ÁBRA)

### LEÍRÁS

#### ISMERJE MEG A FŰKASZÁT (A1 ábra)

1. Sebességjelző
  2. Bluetooth® jelző
  3. Sebességfokozat gomb
  4. Akkumulátor állapotjelző
  5. Hátsó fogantyú
  6. Hordozószem
  7. Kétkezes fogantyú
  8. Vállsúly
  9. Tengely
  10. Vágószál
  11. Kioldógomb
  12. Fűkasza fej (ütköző fej)
  13. Damilvágó penge
  14. Damilos fűkasza védőburkolat
  15. Határoló gyűrű
  16. Kikapcsoló kar
  17. Indítókapcsoló
  18. Akkumulátor kioldógomb
  19. Zár
  20. Elektromos érintkezők
  21. Akkumulátor kiadó
  22. Biztonsági zárórúd (csak bozótívágó fejfel használható)
  23. Külső tárcsa (csak bozótívágó fejfel használható)
  24. Anya (csak bozótívágó fejfel használható)
  25. Imbuszkulcs
  26. Tömítőcsavar (2)
  - 27\*. Bozótívágó védőburkolat
  - 28\*. 3 fogú penge
  - 29\*. Penge tok
- \* KÜLÖN KAPHATÓ

## ÖSSZESZERELÉS

**⚠ FIGYELMEZTETÉS:** Ha bármely alkatrész sérült vagy hiányzik, ne használja a terméket, amíg az alkatrészeket ki nem cserélték. Ha a terméket sérült vagy hiányzó alkatrészekkel használják, az súlyos személyi sérülést okozhat.

**⚠ FIGYELMEZTETÉS:** Ne változtassa meg a terméket és ne készítsen hozzá olyan tartozékokat, amelyek nem javasoltak ehhez a készülékhez. Bármilyen módosítás vagy változtatás helytelen használatnak minősül, és veszélyes feltételeket teremthet, amely súlyos személyi sérüléssel végződhet.

**⚠ FIGYELMEZTETÉS:** Az akár súlyos személyi sérülést okozó véletlenszerű indítás elkerülése érdekében mindig vegye ki az akkumulátoregységet a szerszámból, amikor összeszereli az alkatrészeket.

**⚠ FIGYELMEZTETÉS:** Ha a szerszám kefése bozótívágó fejfel van felszerelve, a biztonsági zárórudat fel kell szerelni.

### A VÉDŐBURKOLAT FELSZERELÉSE ( B1 és B2)

**⚠ FIGYELMEZTETÉS:** Mindig viseljen kesztyűt, amikor felszereli vagy kicseréli a védőburkolatot. Legyen óvatos a védőburkolat alatti pengével, és óvja a kezét vágástól.

**⚠ FIGYELMEZTETÉS:** Soha ne működtesse a szerszámot, ha a védőburkolat nincs megfelelően a helyén. A védőburkolatnak mindig a szerszámon kell lennie a felhasználó védelme érdekében! Ha a védőburkolat rögzítve van, akkor soha ne próbálja meg eltávolítani vagy beállítani, ha ki kell cserélni, akkor azt szakképzett szerviztechnikus végezze!

**MEGJEGYZÉS:** Kétféle védőburkolat kompatibilis ezzel a géppel. Csak az ikonnal ellátott védőburkolat használható damilos fűkasza fejfel, és NEM használható a bozótívágó fűkasza fejfel. A gép használatakor ügyeljen a megfelelő védőburkolat kiválasztására.

**MEGJEGYZÉS:** A kefése bozótívágó fejhez való védőburkolat külön vásárolható meg.

Lazítsa meg, és vegye le a két csavart a védőburkolatról, igazítsa a védőburkolat rögzítőfuraikat a szerelési lyukakba, majd rögzítse a védőburkolatot a tengely talpához a két csavarral és két rugós alátéttel.

**⚠ FIGYELMEZTETÉS:** Ellenőrizze, hogy a védőburkolat a B1 és B2 ábrának megfelelően rögzítve van-e, a fordított rögzítés nagy veszélyt okozhat!

## A KÉTKEZES FOGANTYÚ FELSZERELÉSE ÉS BEÁLLÍTÁSA

1. Állítsa le a motort, és vegye ki az akkumulátort a gépből, ha van ilyen.
2. Oldja ki a szárnyas anyát a beállítható kétkezes fogantyú levételéhez (C ábra).

**MEGJEGYZÉS:** Ha a gép fel van szerelve bozótívágó fejfel, akkor a biztonsági zárórudat a kétkezes fogantyúra kell felszerelni.

C-1	Kétkezes fogantyú	C-4	Gyorskioldó kar
C-2	Rögzítőkapocs	C-5	Biztonsági zárórúd (csak bozótívágó fejfel használható)
C-3	Szárnyas anya		

3. Tolja a kétkezes fogantyút a tengelyre a határoló gyűrű és a figyelmeztető címke közé (D1 ábra).
4. Illessze a rögzítőkapcsot a fogantyú nyílásába (D2 ábra).
5. Igazítsa a zárórúdba süllyesztett részt a kétkezes fogantyú kiálló részéhez, nyomja rá a zárórudat a kétkezes fogantyúra (D3 ábra).
6. Szerelje fel a gyorskioldó kart, és húzza meg a szárnyas anyát. Ügyeljen arra, hogy a kétkezes fogantyú felfelé, a hátsó fogantyú irányába nézzen (D4 ábra).
7. Húzza fel a gyorskioldó kart a kétkezes fogantyú kényelmes működési helyzetbe mozgatásához/ forgatásához (D5 ábra).
8. Hajtsa le a gyorskioldó kart a kétkezes fogantyú rögzítéséhez (D6 ábra).

**⚠ FIGYELMEZTETÉS:** Soha ne működtesse a szerszámot, ha a kétkezes fogantyú nincs megfelelően a helyén.

## A FŰKASZA FEJ KICSERÉLÉSE A BOZÓTÍVÁGÓ FEJRE

1. Vegye ki az akkumulátort a gépből
2. Fordítsa el a fűkasza vágófejét, hogy a tárcsán lévő nyílást a tengelyrögzítő lyukkal a szerelvényburkolathoz illessze, és helyezze be a stabilizátort a lyukba (E1 ábra).
3. Forgassa el a fűkasza fejét az ÓRAMUTÁTO JÁRÁSÁVAL MEGEGYEZŐ IRÁNYBAN, hogy eltávolíthassa a motor tengelyéről (E1, E2 ábra).
4. A pengét tokkal szállítjuk. Mielőtt felszereli a pengét a bozótívágó fejre, a tokot le kell venni a tokon lévő kampóról (E3 ábra).

**MEGJEGYZÉS:** A sérülések elleni védelem érdekében kesztyűt kell húzni, mielőtt bármilyen műveletet végezne a 3 fogú pengével.

- Szerelje fel a helyére a belső tárcsát és a tárcsafedelet, ha elváltak a tengelytől (E4 ábra).
- Szerelje fel a pengét a motor tengelyre, ellenőrizze, hogy a penge felülete a perem belső szél Szerelje fel a külső peremet és anyát (E5 ábra). Húzza meg az anyát az ÓRAMUTATÓ JÁRÁSÁVAL ELLENTÉTES IRÁNYBA.
- Helyezze a szerelvényburkolatot erős felületre a támasztás érdekében. Egyik kezével fogja meg a bozótvágó fej tengelyét, a másik kezével pedig egy 16 mm-es dugókulcsot (nem tartozék), és húzza meg az anyát az ÓRAMUTATÓ JÁRÁSÁVAL ELLENTÉTES IRÁNYBA (E6. ábra).
- Távolítsa el a damilos fűkasza védőburkolatát úgy, hogy meglazítja az alátétekkel ellátott két csavart (E7. ábra).
- Szerelje fel a fűkasza bozótvágójának védőburkolatát (nem tartozék) a damilos fűkasza két csavarjával és alátétjével, ugyanúgy, ahogy a damilvágó védőburkolatát (E8. ábra).

**MEGJEGYZÉS:** Ha a gép fel van szerelve bozótvágó fejjel, gondosan válassza ki a megfelelő védőburkolatot.

## HU

## HASZNÁLAT

**⚠ FIGYELMEZTETÉS:** Ügyeljen rá, nehogy a termékkel szerzett jártassága miatt óvatlanná váljon. Emlékezzon arra, hogy a másodperc töredéke alatt történő óvatlanság súlyos sérülést okozhat.

**⚠ FIGYELMEZTETÉS:** Mindig viseljen védőszemüveget és hallásvédőt. Amennyiben nem ezt teszi, tárgyak repülhetnek a szemébe, és más komoly sérülések keletkezhetnek.

**⚠ FIGYELMEZTETÉS:** Ne használjon a termék gyártója által nem javasolt tartozékokat. A nem javasolt tartozékok használata súlyos személyi sérüléseket okozhat.

**⚠ FIGYELMEZTETÉS:** A súlyos személyi sérülések elkerülése érdekében távolítsa el az akkumulátoregységet a szerszámból szervizelés, tisztítás és a tartozékok cseréje esetén, vagy amikor eltávolítja az anyagot az egységből.

## ALKALMAZÁSOK

A termék esőben is használható.

A terméket az alább felsorolt célokra használhatja:

**Nyesés:** a falak, kerítések, fák és szegélyek tövében lévő fű vágására használja.

**Vágás:** olyan fű vágására használja, amelyet a normál fűnyíró nehezen érne el.

**MEGJEGYZÉS:** A szerszámot kizárólag a meghatározott célokra használja. Bármilyen más használat helytelen használatnak minősül.

## AZ AKKUMULÁTOR CSATLAKOZTATÁSA/ LEVÁLASZTÁSA

**Csak az A2 ábrán felsorolt EGO akkumulátoregységeket és töltőket használja.**

**MEGJEGYZÉS:** Ha a gép kefes vágófejjel van felszerelve, az EGO akkumulátoregységekhez BH1001 hűtőszekrény szükséges.

**MEGJEGYZÉS:** Ha a gép vágófejjel van felszerelve, a BA2800, BA4200, BA2240T, BA2242T, BA2800T, BA3360T, BA4200T, BA5600T, BA6720T akkumulátorokhoz a BH1001/5924 hűtőszekrény szükséges.

**Az első használat előtt teljesen töltsen fel.**

## Csatlakoztatás (F1 ábra)

Igazítsa az akkumulátor bordáit a gép akkumulátor portjában lévő rögzítőnyílásokhoz, és csúsztassa az akkumulátort, amíg a helyére nem kattann.

## Kivétel (F2 ábra)

Nyomja meg az akkumulátorkioldó gombot, és az akkumulátoregység kiold a reteszből.

**⚠ FIGYELMEZTETÉS:** Mindig ügyeljen a lába alatti területre, gyermekekre vagy kis állatokra, amikor megnyomja az akkumulátor-kioldó gombot. Súlyos sérülést okozhat, ha az akkumulátoregység kiesik. SOHA ne vegye ki az akkumulátoregységet magasan lévő helyzetben.

## A VÁLLSZÍJ FELSZERELÉSE ÉS A GÉP TARTÁSA

Nyomja le a karabinert a kinyitáshoz, és rögzítse a hordozószemhez (H1 ábra).

A biztonságos és jobb működés érdekében helyezze át a vállszíjat, keresztben a vállán, a H2 ábrán látható módon. A vállszíjat kényelmes működéti pozícióba állítsa. Tartsa a gépet két kézzel: Az egyik keze legyen a hátsó fogantyún és a másik pedig a kétkezes fogantyún. A fűkasza feje legyen párhuzamos a talajjal, hogy könnyen érintkezzen a vágni kívánt anyaggal, anélkül, hogy a kezelőnek fölé kellene hajolnia.

A szíj kioldásának kétféle módja van. Közvetlenül vegye le a válláról (H3 ábra), vagy nyomja meg a szíjon lévő kampót, és vegye le a tengelyre szerelt hordozószemről (H4 ábra)

**⚠ FIGYELMEZTETÉS:** A vallszj is egy gyorskioldó mechanizmus veszélyes helyzetben. Ha vészhelyzet adódik, akkor azonnal vegye le a válláról, függetlenül attól, hogyan van feltéve a szj.

**⚠ FIGYELMEZTETÉS:** A vallszj viselése során semmilyen más hordható eszköz nem akadályozhatja a vallszj kioldását és eltávolítását.

**⚠ FIGYELMEZTETÉS:** Ne használja a szimpla és a dupla vallszijat egyidejűleg.

## A GÉP INDÍTÁSA/LEÁLLÍTÁSA (J ábra)

### Indítás

- Mozgassa előre a reteszelő kart, majd nyomja meg az indítókapcsolót az indításhoz.
- Ha különböző erősséggel nyomja meg az indítókapcsolót, akkor az egység változó vágási sebességgel működik. A sebességet az aktuális feladat elvégzésének megfelelően állítsa be.

**MEGJEGYZÉS:** A motor csak akkor indul el, ha a kikapcsoló kart előre tolják, és ezzel együtt az indítókapcsolót lenyomják.

### Leállítás

Vigye távolabb a gépet a vágási területtől, és engedje el az indítókapcsolót a leállításához.

**⚠ FIGYELMEZTETÉS:** Mindig vegye ki az akkumulátoregységet a gépből, ha szünetet tart a munkában, vagy befejezte a munkát.

J-1	Kikapcsoló kar	J-2	Indítókapcsoló
-----	----------------	-----	----------------

## SEBESSÉGFOKOZAT VÁLTÁSA (K)

A gép három sebességfokozattal rendelkezik.

Minden alkalommal, amikor megnyomja a sebességfokozat kapcsolót, a sebességfokozat megváltozik.

A sebességjelző megjeleníti az aktív sebesség állapotát: egy lámpa alacsony sebességnél, két lámpa közepes sebességnél, és három lámpa nagy sebességnél. Az alacsony sebességfokozatnál jobban irányítható a szerszám, és hosszabb üzemidő marad töltesenként.

### MEGJEGYZÉS:

A sebességfokozat beállítható a gép bekapcsolása előtt VAGY működés közben.

Ha a gépet szünet után újraindítja, a sebességfokozat visszaáll az előző sebességre.



K-1	Sebességjelző	K-3	Sebességfokozat gomb
K-2	Bluetooth® jelző	K-4	Akkumulátor állapotjelző

## AKKUMULÁTOR ÁLLAPOTJELZŐ ÉS SEBESSÉGJELZŐ (K)

Az akkumulátor állapotjelzője az akkumulátoregység töltöttségi szintjét és működési állapotát mutatja, a sebességjelző pedig a gép működési állapotát mutatja az alábbi táblázat szerint. Az akkumulátor állapotjelzője és sebességjelzője világít, amikor a gépet elindítják VAGY a sebességfokozat gombot megnyomják.

HU

Jelzőfények		Jelentés	
<b>Akkumulátor állapotjelző</b>	Folyamatos zöld		Az akkumulátor töltöttségi szintje 20% és 100% között van
	Villogó zöld		Az akkumulátor töltöttségi szintje 10% és 20% között van
	Folyamatos piros		Az akkumulátor töltöttségi szintje kevesebb, mint 10%
	Pirosan villog		Az akkumulátoregység majdnem lemerült, és azonnal fel kell tölteni.
	Folyamatos narancssárga		Az akkumulátorcsomag túlmelegedett. Hűtse le az akkumulátoregységet 67°C alatti hőmérsékletre. Az „Akkumulátor túlmelegedése elleni védelem” alább
	Felváltva pirosan/zölden villog		Az akkumulátoregység elektronikai hibája. Cserélje ki az akkumulátoregységet, vagy lépjen kapcsolatba az EGO ügyfélszolgálatával. Lásd az alábbi „Az akkumulátor elektronikai hibavédelme” című részt.

Jelzőfények			Jelentés
<b>Sebességjelző</b> (az ábrán a nagy sebesség látható)	Folyamatos zöld		A gép megfelelően működik.
	Folyamatos narancssárga		A gép túlmelegedett. Hűtse le a gépet, amíg a hőmérséklet 80°C alá nem csökken. Lásd alább „A gép túlmelegedés elleni védelme” című részt.
	Narancssárgán villog		A gép túlterhelt. Lásd alább a „A gép túlterhelés elleni védelme” című részt.

## Az akkumulátor túlmelegedés elleni védelme

Ha az akkumulátor hőmérséklete működés közben meghaladja a 70°C-ot, a hőmérsékletvédő áramkör azonnal lekapcsolja a gépet, hogy megóvja az akkumulátort a túlmelegedéstől. Az akkumulátor állapotjelzője folyamatos narancssárgán világít. Engedje el az indítókapcsolót, és várja meg, amíg a túlmelegedett akkumulátor lehül, és a jelzőfény zöldre vált, majd indítsa újra a gépet.

## Az akkumulátor elektronikai hibavédelme

Amikor az akkumulátoregységnél elektronikai hiba jelentkezik, az akkumulátor állapotjelzője felváltva pirosan/zölden villog, és a gép 3 másodpercen belül kikapcsol. Cserélje ki az akkumulátoregységet, vagy lépjen kapcsolatba az EGO ügyfélszolgálatával.

## A gép túlterhelés elleni védelme

A gép beépített túlterhelés elleni védelemmel rendelkezik. Ha a gép túlterhelt, a motor leáll, és a sebességjelző narancssárgán villog. Vegye ki az akkumulátoregységet a gépből, majd helyezze vissza az akkumulátoregységet, és indítsa újra a gépet. Csökkentse a gép terhelését, kerülje a túl hosszú vagy túlméretezett vágószálat vagy a nehéz/fás cserjék vágását.

## A gép túlmelegedés elleni védelme

Ha a gép hőmérséklete működés közben meghaladja a 90°C-ot, a hőmérsékletvédő áramkör azonnal leállítja a gépet, hogy védje a túlmelegedés okozta károsodástól. A sebességjelző folyamatosan narancssárgán világít. Engedje el az indítókapcsolót, és várja meg, amíg a túlmelegedett gép lehül, és a sebességjelző zöldre vált, majd indítsa újra a gépet.

## KOMMUNIKÁCIÓS TECHNOLÓGIA

A csatlakoztatott termékek és szolgáltatások teljes választékáról, valamint a csatlakoztatási utasításokról az alábbi QR-kód beolvasásával vagy a következő

weboldalon tájékozódhat:

[www.egopowerplus.eu/connect](http://www.egopowerplus.eu/connect).



## HASZNÁLAT A DAMILOS FŰKASZA FEJJEL

**▲ FIGYELMEZTETÉS:** A súlyos személyi sérülések elkerülése érdekében mindig viseljen védőszemüveget az egység működtetésekor. Viseljen arc- vagy porvédő maszkot poros körülmények között.

Minden használat előtt tisztítsa meg a nyírní kivánt területet. Távolítsa el minden tárgyat, pl. követ, törött üveget, tűt, vezetékét vagy zsinórt, amely beakadhat a vágóegységbe. A területen ne legyenek gyermekek, nézelődők vagy állatok. Minden nézelődő, gyermek és állat legalább 15 m távolságban legyen; még így fennáll a veszélye, hogy tárgyak repülnek a nézelődők felé. A nézelődők is viseljenek védőszemüveget. Amikor Ön felé közeledik valaki, azonnal állítsa le a motort és a vágóegységet.

## Minden használat előtt ellenőrizze a sérült/kopott alkatrészeket

Ellenőrizze az ütköző fejet, védőburkolatot és kétkezes fogantyút, és cserélje ki a repedt, behajolt vagy sérült alkatrészeket.

A védőburkolat szélén lévő vágópengé egy idő után tampa lehet. Javasoljuk, hogy időnként élezze meg reszelővel, vagy cserélje ki új pengére.

## Minden használat után tisztítsa meg a fűkasztát.

**▲ VIGYÁZAT:** A szellőzőnyílásokban lévő akadályok megakadályozzák, hogy levegő áramoljon a motorházba, így a motor megsérülhet vagy túlmelegedhet.

- A gép tisztítását csak kímélő szappannal és nedves ruhával végezze. Soha ne engedje, hogy folyadék kerüljön a gép belsejébe; soha ne merítse a gép egyik részét sem folyadékba.
- A motorházon lévő szellőzőnyílásokat mindig tartsa szennyeződésektől mentesen.

**▲ FIGYELMEZTETÉS:** A műanyag alkatrészek tisztításához ne használjon oldószereket. A legtöbb műanyag a kereskedelemben kapható oldószerek hatására sérülésnek van kitéve. Használjon tiszta ruhát a szennyeződés, por, olaj, zsír, stb. eltávolításához.

### Ellenőrizze, hogy nincs-e eltömődés a vágófejben

- Az eltömődés elkerülése érdekében tartsa tisztán a vágófejet. Minden használat előtt és után távolítsa el a levágott fűvet, leveleket, szennyeződéseket és minden egyéb felgyülemlett lerakódást.
- Ha eltömődik, állítsa le a damilos fűkaszát és vegye ki az akkumulátort, majd távolítsa el a fűvet, amely a motor tengelye vagy a vágófej köré tekeredhetett.

### A vágóvonal hosszának beállítása (L ábra)

A fűkasza fej lehetővé teszi a kezelőnek, hogy a motor leállítása nélkül oldjon ki vágószálat. Ha a vágószál kopott vagy elhasználódott, akkor további szálat ki lehet oldani, ha enyhén megnyomja az orsó rögzítőelemét a fűkasza fej működése közben.

**MEGJEGYZÉS:** A vágószál kioldása egyre nehezebbé válik, ahogy a vágószál rövidebb lesz.

**▲ FIGYELMEZTETÉS:** Ne távolítsa el, és ne változtassa meg a vágógépséget. A felesleges hossz miatt a motor túlmelegszik, amely súlyos sérülést okozhat.

### A vágószál cseréje

**MEGJEGYZÉS:** Mindig a javasolt nejlón vágószálat használja, amelynek átmérője nem haladja meg a 2,7 mm-t. Ha nem ilyet használ, akkor a fűkasza túlmelegedhet, vagy megsérülhet.

**▲ FIGYELMEZTETÉS:** Soha ne használjon fémmel merevített szálat, zsinórt, vezetéket stb. Ezek eltörhetnek, és veszélyesek lehetnek a szétröppenő részek miatt.

1. Vegye ki az akkumulátoregységet a damilos fűkaszból.
2. Vágjon le egy 6 m hosszú vágószálat, és helyezze a vágószálat a fűzőlyuk rögzítőlyukába (M1 ábra). Húzza és tolja a vágószálat a másik oldalról, amíg egyenlő mennyiség nincs az orsó két oldalán.
3. Az alsó borítás forgatása közben tolja a nyíl irányába a vágószál feltekeréséhez, amíg körülbelül 15 cm vágószál marad kint mindkét oldalon (M2 ábra).

4. Nyomja le az alsó borítást, miközben húzza a vágószálat, hogy kézzel beállítsa, és ellenőrizze a fűkasza fej megfelelő összeszerelését.

### A vágóvonal újratöltése

Ha a vágószál kiszakad a vágószál kimenetből, vagy a vágószál nem oldódik ki, ha a vágófej beakad, akkor kövesse az alábbi lépéseket:

1. Nyomja meg a kioldógombot a felső borításon, és távolítsa el az alsó borítást úgy, hogy egyenesen kihúzza (N1 ábra).
2. Távolítsa el a vágószálat az orsóból.
3. Egyik kezével tartsa az indítókapcsolót, a másik kezével pedig fogja meg az alsó burkolat szerelvényét, és illessze a felső burkolat fűleit az alsó burkolat nyílásaihoz (N2 ábra); Nyomja meg az alsó burkolat szerelvényét, amíg az határozott kattánással a helyére nem pattan.
4. A vágószál újratöltéséhez kövesse „A vágószál cseréje” pontban található utasításokat.

### Tippek a legjobb vágási eredményhez

- A vágógépség helyes szögben párhuzamos a talajjal.
- Ne erőltesse a fűkaszát. Csak a vágószál vége végezze a vágást (különösen a falak mentén). Ha a vágószál végénél nagyobb rész végzi a vágást, az ronthatja a vágási hatékonyságot és túlterhelheti a motort.
- A vágási magasságot a vágószál és a pázsit felszíne közötti távolság határozza meg.
- A 20 cm-nél (8 hüvelyk) nagyobb fűvet fokozatosan kell vágni, fentről lefelé haladva, kis lépésekben, a vágószál idő előtti elhasználódásának és a motor lassulásának elkerülése érdekében.
- Lassan mozgassa a fűkaszát előre-hátra a vágni kívánt területen, a vágófej pozícióját a kívánt vágási magasságban tartva. Ez a mozgás irányulhat előre-hátra vagy egyik oldalról másikra. Rövidebb vágási hasszal érhető el a legjobb eredmény.
- Kerülje a kaszást, ha a fű vagy gaz nedves.
- A drót- és rönkkerítések miatt nagyobb mértékben használódnak a vágószálak, és törést okozhatnak. A kö- és téglafalak, járdaszegélyek és fafelületek gyorsan elkoptathatják a vágószálat.
- Kerülje a fákat és sövényeket. A fakérget, fa díszleceket és kerítésoszlopokat könnyen megsértheti a vágószál.

### HASZNÁLAT BOZÓTVÁGÓ FEJJEL

**▲ FIGYELMEZTETÉS:** A vadhajítás és bozót vágásához állítsa lejjebb a 3 fogú pengét a daraboló hatás

eléréséhez. Így használja a bozótvégót, mint egy kaszát (lengesse jobbról balra) a talaj felett. Soha ne tartsa a vágóegységet derékmagasság felett.

**FIGYELMEZTETÉS:** Minél magasabban van a vágóegység a talajtól, annál nagyobb a kockázata annak, hogy a levágott darabok oldalra repülnek.

**FIGYELMEZTETÉS:** Amikor fiatal hajtásokat vagy más fás anyagokat vág, amelyek átmérője legfeljebb 2 cm, akkor használja a penge bal oldalát a penge lökődésének elkerülése érdekében. Ne próbáljon meg nagyobb átmérőjű fás anyagot vágni, mivel a penge elakadhat vagy elkezdheti rángatni a bozótvégót. Ez a penge vagy a bozótvégó sérülését okozhatja, vagy Ön elveszítheti az uralmát a bozótvégó felett, aminek személyi sérülés lehet a vége.

**FIGYELMEZTETÉS:** A penge nem megfelelő használata repedést vagy törést okozhat. A repülő alkatrészek súlyosan megsérülhetnek a kezelőt vagy a nézelődőket. A személyi sérülések kockázatának csökkentése érdekében mindenképpen tartsa be a következő óvintézkedéseket:

- Ne érjen kemény idegen tárgyakhoz, pl. kövekhez, vagy fém tárgyakhoz.
- Soha ne vágjon 2 cm-nél nagyobb átmérőjű fát vagy sövényt.
- Rendszeres időközönként ellenőrizze a pengét, hogy nem látszanak-e rajta sérülések. Sérült pengével ne folytassa a munkát.
- Rendszeresen élezze meg a pengét (ha érzékelhetően tompa), és szükség esetén egyensúlyozza ki (szakképzett szakemberrel végeztesse el).

## Tippek a legjobb kefével végzett vágáshoz

- A bozótvégót mindig két kézzel tartsa a jobb oldalán, amikor dolgozik vele. Mindkét fogantyút tartsa erősen.
- Fogja meg, és a két lábán egyensúlyozzon. Olyan testtartást vegyen fel, amelyben nem tudja elveszíteni az egyensúlyát a vágóegység visszarúgása esetén.
- Vizsgálja és tisztítsa meg a területet a takarásban lévő tárgyaktól, például üvegektől, kövektől, betontól, kerítésdróttól, fémrészekről, stb., amelyek elrepülhetnek vagy amelyekben a penge elakadhat.
- Soha ne használjon pengét járdák, kerítések, oszlopok, épületek vagy más mozdíthatatlan tárgyak közelében.
- Soha ne használja pengét, ha kemény tárgynak ütötte, anélkül, hogy először ellenőrizné, nem sérült-e. Ne használja, ha sérülést észlel.
- Használja az egységet jobbról balra történő vágáshoz, széles sepréssel egyik oldalról a másikra.

- Csak EGO™ pengét használjon. Bármilyen más márkájú penge használata a bozótvégóval súlyos személyi sérülést okozhat.

## KARBANTARTÁS

**FIGYELMEZTETÉS:** Az egység ellenőrzése, tisztítása vagy szervizelése előtt állítsa le a motort, várjon, amíg minden mozgó alkatrész leáll, és vegye ki az akkumulátoregységet. A jelen utasítások be nem tartása súlyos személyi sérülést vagy anyagi kárt eredményezhet.

**FIGYELMEZTETÉS:** Javitáskor használjon azonos pótalkatrészeket. Más alkatrészek használata veszélyt okozhat, vagy megrongálhatja a terméket. A biztonságosság és megbízhatóság biztosítása érdekében minden javítást szakképzett szerviztechnikusnak kell elvégeznie.

## A GÉP TISZTÍTÁSA

- Nedves törőruhával és enyhe tisztítószerezrel tisztítsa meg az egységet.
- Ne használjon erős tisztítószereket a műanyag burkolaton vagy a fogantyún. Ezek megsérülhetnek a különböző aromaolajaktól, pl. fenyő vagy citrom, és az olyan oldószerektől, mint a kerozin. A nedvesség szintén áramütés veszélyét okozhatja. A nedvességet egy puha, száraz törővel törölje le.

## A HAJTÓMŰHÁZ KENÉSE

A legjobb működés és a hosszabb élettartam érdekében a szerelvényburkolatot speciális zsírral kell bekenni (minden alkalommal körülbelül 4–5 ml) minden 50 óra működés után.

A speciális kenőanyagot meg kell felelnie az alábbi követelményeknek:

1. A DIN51818: NLGI-1 kúpbehatolási fokba tartozik.
2. Észter alapú zsír
3. Kiváló alacsony-hőmérsékletű indítás, EP, mechanikus nyírás, kopásálló és oxidációs stabilitás tulajdonságok.
4. Az üzemi hőmérsékletnek -40~180 °C között kell lennie.

Távolítsa el az akkumulátort és a tömítőcsavarokat. A hajtóműház kenése az olajnyíláson keresztül.

## A GÉP TÁROLÁSA

- Vegye ki az akkumulátoregységet a gépből, ha nem használja.
- Tárolás előtt alaposan tisztítsa meg a gépet.
- Az egységet száraz, jól szellőző, elzárt vagy magas helyen tárolja, ahol gyermekek nem érik el. Ne tárolja



az egységet műtrágya, benzin vagy más vegyszerek mellett.

- A pengetek használata a 3 fogú pengén szállítás és tárolás során.

### Környezetvédelem



Ne dobja az elektromos felszerelést, az elhasznált akkumulátort és a töltőt a háztartási hulladékok közé! Vigye hivatalos újrahasznosító telephelyre, és tegye hozzáférhetővé a szelektív gyűjtéshez. Az elektromos eszközöket a megfelelő, környezetbarát újrahasznosító üzembe kell visszavinni.

## HIBAELHÁRÍTÁS

PROBLÉMA	OK	MEGOLDÁS
Nem indul	<ul style="list-style-type: none"> <li>Az akkumulátoregység nincs csatlakoztatva a fűkaszához.</li> </ul>	<ul style="list-style-type: none"> <li>Csatlakoztassa az akkumulátoregységet a fűkaszához.</li> </ul>
	<ul style="list-style-type: none"> <li>Nincs elektromos kapcsolat a gép és az akkumulátor között.</li> </ul>	<ul style="list-style-type: none"> <li>Helyezze vissza az akkumulátort.</li> </ul>
	<ul style="list-style-type: none"> <li>Az akkumulátoregység lemerült.</li> </ul>	<ul style="list-style-type: none"> <li>Töltse fel az akkumulátoregységet.</li> </ul>
	<ul style="list-style-type: none"> <li>A reteszelő kart és az indítókapcsolót nem egyidejűleg nyomják meg.</li> </ul>	<ul style="list-style-type: none"> <li>Mozgassa előre a reteszelő kart, majd nyomja meg az indítókapcsolót a gép bekapcsolásához.</li> </ul>
Vágás közben a gép leáll	<ul style="list-style-type: none"> <li>Nehéz vágószálat használ.</li> </ul>	<ul style="list-style-type: none"> <li>Használja a javasolt nejlon vágószálat, legfeljebb 2,7 mm átmérővel.</li> </ul>
	<ul style="list-style-type: none"> <li>A motor túlterhelt.</li> </ul>	<ul style="list-style-type: none"> <li>A gép újra működőképessé válik, ha a terhet eltávolítja. A folyamatos működés érdekében csökkentse a gép terhelését.</li> </ul>
	<ul style="list-style-type: none"> <li>Az akkumulátoregység vagy a gép túl forró.</li> </ul>	<ul style="list-style-type: none"> <li>Hagyja kihűlni az akkumulátoregységet vagy a gépet 67°C alatti hőmérsékletre.</li> </ul>
	<ul style="list-style-type: none"> <li>Az akkumulátoregységet leválasztották a szerszámról.</li> </ul>	<ul style="list-style-type: none"> <li>Helyezze vissza az akkumulátort a gépbe.</li> </ul>
	<ul style="list-style-type: none"> <li>Az akkumulátoregység lemerült.</li> </ul>	<ul style="list-style-type: none"> <li>Töltse fel az akkumulátoregységet.</li> </ul>
A vágószálat nem lehet kiengedni (csak vágófejrel használva)	<ul style="list-style-type: none"> <li>A motortengelyre vagy fűkasza fejre rácsavarodott a fű.</li> </ul>	<ul style="list-style-type: none"> <li>Állítsa le a fűkaszázt, vegye ki az akkumulátort, és távolítsa el a fűvet a motor tengelyről és fűkasza fejről.</li> </ul>
	<ul style="list-style-type: none"> <li>Nincs elég damil vágószál a vágófejben.</li> </ul>	<ul style="list-style-type: none"> <li>Vegye ki az akkumulátort, és cserélje ki a vágószálat; kövesse a jelen használati útmutató „VÁGÓSZÁL CSERÉJE” fejezetet.</li> </ul>
	<ul style="list-style-type: none"> <li>A fűkasza fej piszkos.</li> </ul>	<ul style="list-style-type: none"> <li>Vegye ki az akkumulátort, és tisztítsa ki az alsó burkolatrészt, az orsót és a felső burkolatrészt.</li> </ul>
	<ul style="list-style-type: none"> <li>A damil összegabalyodott a vágófejben.</li> </ul>	<ul style="list-style-type: none"> <li>Vegye ki az akkumulátort, és vegye ki a vágószálat az orsóból, és tekerjen fel újat; kövesse a jelen használati útmutató „VÁGÓSZÁL CSERÉJE” fejezetet.</li> </ul>
	<ul style="list-style-type: none"> <li>A szál túl rövid.</li> </ul>	<ul style="list-style-type: none"> <li>Vegye ki az akkumulátort, és húzza ki a vágószálat, közben váltakozva nyomja le, és oldja ki a fűkasza fejet.</li> </ul>
Fű tekeredett a fűkasza fejre és motorházra	<ul style="list-style-type: none"> <li>Magas fűvet vág talajhoz közel.</li> </ul>	<ul style="list-style-type: none"> <li>A gyomokat több részletben vágja, fentről kezdve és a talajszint felé haladva.</li> </ul>

## GARANCIA

### EGO GARANCIÁLIS FELTÉTELEK

Kérjük, látogasson el az [egopowerplus.eu](http://egopowerplus.eu) oldalra, ahol megtalálja a részletes EGO garanciális feltételeket.

## CITIȚI TOATE INSTRUCȚIUNILE!



CITIȚI MANUALUL DE INSTRUCȚIUNI



Alertă privind siguranța



Purtați echipament de protecție oculară



Purtați echipament de protecție a capului



Purtați încălțăminte antiderapantă



Feriți-vă de propulsarea lamei



Distanța dintre produs și trecători ar trebui să fie de cel puțin 15 m.



Diametrul firului - Diametrul firului de tăiere din nailon



Nivel de putere acustică garantat. Emisii sonore în mediul înconjurător conform Directivei comunitare europene.



Bluetooth®

$n_0$  Viteza maximă



Curent continuu

kg Kilograme

mm Milimetru

## SIMBOLURI PRIVIND SIGURANȚA

**⚠️ AVERTISMENT:** Exploatarea oricăror mașini se poate solda cu ricoșarea de obiecte străine în ochii dumneavoastră, ceea ce se poate solda cu vătămarea gravă a ochilor. Înainte de a începe să utilizați scula mașini, echipați-vă întotdeauna cu ochelari de protecție cu apărători laterale și vizieră pentru față, atunci când este nevoie. Vă recomandăm să purtați o vizieră lată de protecție peste ochelarii de vedere sau ochelari de protecție standard cu apărători laterale.



Citiți și înțelegeți manualul de instrucțiuni



Purtați echipament de protecție auditivă



Purtați protecție pentru mâini



Feriți-vă de obiecte aruncate



Deconectați bateria înainte de întreținere



Lățimea de tăiere - Lățimea maximă de tăiere a cositorii cu fir



Deșeurile produselor electrice nu trebuie să fie eliminate împreună cu deșeurile menajere. Predați-le unui punct de reciclare autorizat.



Produsul respectă directivele europene aplicabile.



Conformitate evaluată pentru Marea Britanie.

IPX5 Protecție împotriva jeturilor de apă

V Tensiune

.../min Revoluții sau reciprocitate pe minut

cm Centimetru

**NOTĂ:** Marca verbală și logo-urile Bluetooth® sunt mărci comerciale înregistrate deținute de Bluetooth SIG, inc. și orice utilizare a acestor mărci de către EGO este sub licență.

## SPECIFICAȚII

Tensiune	56 V	
$n_0$	Joasă: 3500 /min Medie: 4500 /min Ridicată: 5200 /min	
Mecanism de tăiere	Cap cu bobină	
Tipul firului de tăiere	fir de nailon răsucit de 2,7 mm	
Lățime de tăiere	45 cm	
Temperatură de funcționare recomandată	0°C – 40°C	
Temperatură de depozitare recomandată	- 20°C – 70°C	
Temperatură optimă de încărcare	5°C – 40°C	
Greutate (fără set de acumulatori)	4,1 kg	
Nivel de putere sonoră măsurată $L_{WA}$	95 dB(A) K=1,1 dB(A)	
Nivel de presiune acustică la urechea operatorului $L_{PA}$	82 dB(A) K=3 dB(A)	
Nivel de putere sonoră garantat $L_{WA}$ (măsurat în conformitate cu 2000/14/CE)	96 dB(A)	
Valoarea vibrațiilor $a_h$ :	Mâner de susținere	1,7 m/s <sup>2</sup> K=1,5 m/s <sup>2</sup>
	Mâner posterior	1,2 m/s <sup>2</sup> K=1,5 m/s <sup>2</sup>

- Valoarea totală declarată a vibrațiilor a fost măsurată în conformitate cu o metodă standard de testare și poate fi utilizată pentru compararea mașinile între ele;
- Valoarea totală declarată poate fi utilizată în evaluarea preliminară a expunerii.

**OBSERVAȚIE:** Vibrațiile emise în timpul utilizării efective a mașini electrice pot diferi față de valoarea celor declarate pentru scula utilizată; Pentru protejerea operatorului, utilizatorul trebuie să poarte mănuși și protecții auditive în timpul utilizării efective a produsului.

## PACHET (FIG. A1)

### DESCRIEREA

#### DESCRIEREA COSITORII CU FIR (Fig. A1)

1. Indicator de viteză
  2. Bluetooth® Indicator
  3. Butonul mod viteză
  4. Indicator de stare a bateriei
  5. Mâner posterior
  6. Ochet de transport
  7. Mâner de susținere
  8. Curea de umăr
  9. Tijă
  10. Fir de tăiere
  11. Ureche de detașare
  12. Cap de trimmer (cap cu bobină)
  13. Lamă de tăiere
  14. Apărătoare trimmerul cu fie
  15. Inel limitator
  16. Manetă de blocare
  17. Trăgaci declanșator
  18. Buton de eliberare a acumulatorului
  19. Zăvor
  20. Contacte electrice
  21. Ejectare acumulator
  22. Bară de siguranță (Numai pentru cap de trimmer cu fir)
  23. Flanșă exterioară (numai pentru utilizare cu cap de tăiere cu perie)
  24. Piuliță (numai pentru utilizare cu cap de tăiere cu perie)
  25. Cheia hexagonală
  26. Șurub de etanșare (2)
  - 27\*. Apărătoare cap de tăiere cu perie
  - 28\*. Lamă cu 3 dinți
  - 29\*. Apărătoare lamă
- \* VÂNDUT SEPARAT

## ASAMBLARE

**⚠️ AVERTISMENT:** Dacă piesele sunt deteriorate sau lipsesc, nu folosiți acest produs până când piesele nu sunt înlocuite. Utilizarea acestui produs cu piese deteriorate sau lipsă ar putea duce la vătămări corporale grave.

**⚠️ AVERTISMENT:** Nu încercați să modificați acest produs sau să creați accesorii nerecomandate pentru această cositoare cu fir. Orice astfel de modificare sau schimbare reprezintă o utilizare necorespunzătoare și se poate solda cu condiții periculoase care pot conduce la posibile vătămări grave.

**⚠️ AVERTISMENT:** Pentru a preveni pornirea accidentală care ar putea cauza vătămări personale grave, întotdeauna scoateți setul de acumulatori din mașină când asamblați componente.

**⚠️ AVERTISMENT:** Atunci când mașina este echipată cu cap perie de tăiere, trebuie montată bara de siguranță.

### MONTAREA GĂRZII (FIG. B1 & B2)

**⚠️ AVERTISMENT:** Purtați întotdeauna mănuși când montați sau înlocuiți apărătoarea. Aveți grijă la lama de pe apărătoare și protejați-vă mâna împotriva tăieturilor.

**⚠️ AVERTISMENT:** Nu utilizați niciodată mașina fără apărătoarea bine fixată. Apărătoarea trebuie să fie întotdeauna instalată pe mașină pentru a proteja utilizatorul! Când apărătoarea este atașată, nu încercați niciodată să o îndepărtați sau să o reglați; dacă este nevoie să fie înlocuită, această operație trebuie executată de un tehnician de service autorizat!

**OBSERVAȚIE:** Există două tipuri de protecții compatibile cu această mașină. Numai protecția cu pictograma poate fi folosită cu capul de tuns cu fir și NU trebuie folosită cu capul de tăiere cu perie. Aveți grijă să alegeți protecția corectă atunci când utilizați mașina.

**OBSERVAȚIE:** Protecția tăietorului cu perie este vândută separat.

Desfaceți și îndepărtați cele două știfturi de pe apărătoare, aliniați orificiile de fixare ale apărătoării cu orificiile ansamblului, după care prindeți apărătoarea de baza țijeii cu ajutorul celor două știfturi împreună cu două șaibe elastice.

**⚠️ AVERTISMENT:** Asigurați-vă că apărătoarea este fixată conform ilustrațiilor din Fig. B1 și B2, orice fixare inversată va cauza un mare pericol!

### MONTAREA ȘI REGLAREA MÂNERULUI FRONTAL DE SUSȚINERE

1. Opriti motorul și scoateți acumulatorul din mașină, dacă este instalat.
2. Desfaceți piulița fluture pentru a separa mânerul frontal de susținere (Fig. C).

**OBSERVAȚIE:** Trebuie să instalați bara de siguranță pe mânerul buclei atunci când mașina este echipată cu cap de tăiere cu perie.

C-1	Mâner de susținere	C-4	Manetă de eliberare rapidă
C-2	Bloc de fixare	C-5	Bară de siguranță (Numai pentru cap de tăiere cu perie)
C-3	Piuliță fluture		

3. Împingeți mânerul buclei pe arborele dintre inelul de prag și eticheta de avertizare (Fig. D1).
4. Introduceți blocul de fixare în fanta mânerului (Fig. D2).
5. Aliniați partea încastrată în bara de protecție cu partea proeminentă de pe mânerul buclei, apăsați bara de protecție pe mânerul buclei (Fig. D3).
6. Montați maneta de eliberare rapidă și strângeți în prealabil piulița cu aripi. Asigurați-vă că mânerul frontal este îndreptat în sus și este orientat spre partea superioară a mânerului posterior (Fig. D4).
7. Trageți maneta cu eliberare rapidă în sus pentru a muta/roti mânerul buclei într-o poziție de operare confortabilă (Fig. D5).
8. Pliati maneta cu eliberare rapidă pentru a fixa mânerul buclei în poziție (Fig. D6).

**⚠️ AVERTISMENT:** Nu utilizați niciodată mașina fără mânerul de susținere bine fixat.

### ÎNLOCUIȚI CAPUL DE TRIMMERULUI CU CAPUL DE TĂIERE CU PERIE

1. Scoateți acumulatorul din mașină
2. Rotiți capul trimmerului pentru a alinia fanta din flanșă cu orificiul de blocare a axului din cutia de viteze și introduceți un stabilizator în orificiu (Fig. E1).
3. Rotiți capul de trimmer-ului în SENSUL ACELOR DE CEASORNIC pentru a-l scoate din arborele motorului (Fig. E1, E2).
4. Lama este furnizată cu un scut. Înainte de a monta lama pe tăietorul cu perie, scutul trebuie îndepărtat prin desfacerea sârmei de prindere de pe cârligul situat pe scut (Fig. E3).

**OBSERVAȚIE:** Pentru a vă proteja împotriva vătămării, trebuie să purtați mănuși înainte de orice operație cu lama cu 3 dinți.

5. Montați flanșa interioară și capacul flanșei în locul său, dacă s-au separat de arbore (Fig. E4).
6. Montați lama pe axul motorului, asigurându-vă că suprafața lamei este la același nivel cu suprafața proeminentei flanșei interioare. Montați flanșa exterioară și piulița (Fig. E5). Strângeți cu degetul piulița ÎN SENS INVERS ACELOR DE CEASORNIC.
7. Pentru suport, sprijiniți cutia de viteze de o suprafață solidă. Cu o mână țineți arborele tăietorului cu perie, iar cealaltă mână prindeți o cheie de priză de 16 mm (neinclusă) pentru a strânge piulița ÎN SENS INVERS ACELOR DE CEASORNIC (Fig. E6).
8. Scoateți protecția trimmerului cu fir prin slăbirea celor două șuruburi cu șaibe (Fig. E7).
9. Instalați protecția tăietorului cu perie (neinclusă) cu cele două șuruburi și șaibe de la trimmerul cu fir, la fel ca și protecția trimmerul cu fir (Fig. E8).

**OBSERVAȚIE:** Când mașina este echipată cu capul de tăiere cu perie, fiți atenți să alegeți protecția corectă.

## FUNCȚIONARE

**⚠️ AVERTISMENT:** Nu permiteți ca familiarizarea cu acest produs să vă determine să fiți neatent. Amintiți-vă că o fracțiune de secundă de neatentie este suficientă pentru a provoca vătămări grave.

**⚠️ AVERTISMENT:** Purtați întotdeauna echipament de protecție oculară împreună cu echipament de protecție auditivă. Nerespectarea acestei instrucțiuni ar putea avea ca rezultat proiectarea în ochi a obiectelor și alte posibile vătămări grave.

**⚠️ AVERTISMENT:** Nu utilizați nicio componentă sau accesoriu care nu a fost recomandat de producătorul acestui produs. Utilizarea de accesorii nerecomandate se poate solda cu vătămări grave.

**⚠️ AVERTISMENT:** Pentru prevenirea vătămarilor corporale grave, scoateți setul de acumulatori din mașină înainte de a depana, curăța, înlocui accesorii sau de a îndepărta materialul din produs.

## APLICAȚII

Produsul poate fi utilizat pe timp de ploaie.

Puteți utiliza acest produs în scopurile menționate mai jos:

**Tunderea:** utilizat pentru îndepărtarea ierbii și a buruienilor urcate pe pereți, garduri, copaci și borduri.

**Tăiere:** utilizare pentru tăierea ierbii greu accesibile cu o mașină normală de tuns iarba.

**OBSERVAȚIE:** Mașina trebuie utilizată numai în scopul pentru care a fost proiectată. Orice altă utilizare este considerată a fi caz de utilizare necorespunzătoare.

## ATAȘAREA/DETAȘAREA BATERIEI

**Utilizați numai seturile de acumulatori EGO și încărcătoarele prezentate în Fig. A2.**

**ATENȚIONARE:** Când mașina este echipată cu capul trimmerului de tuns tufișuri, conectorul suportului de spate BH1001 este necesar pentru orice set de acumulatori EGO.

**ATENȚIONARE:** Când mașina este echipată cu capul trimmerului de tuns tufișuri, conectorul suportului de spate BH1001/5924 este necesar pentru seturile de acumulatori ale BA2800, BA4200, BA2240T, BA2242T, BA2800T, BA3360T, BA4200T, BA5600T, BA6720T.

**Încărcați acumulatorul complet înainte de prima utilizare.**

### Pentru atașare (Fig. F1)

Aliniați nervurile bateriei cu sloturile de montare din portul bateriei mașinii și glisați acumulatorul până când acesta se fixează în poziție.

### Pentru detașare (Fig. F2)

Apăsăți butonul de eliberare a bateriei și acumulatorul se va decupla de zăvor.

**⚠️ AVERTISMENT:** Întotdeauna acordați atenție amplasamentului picioarelor dumneavoastră, a copiilor sau animalelor de companie când apăsați butonul de detașare al acumulatorului. În cazul căderii setului de acumulatori, pot rezulta răniri grave. Nu detașați NICIODATĂ setul de acumulatori când vă aflați la înălțime.

## MONTAREA CURELEI DE UMĂR ȘI MENȚINEREA MAȘINII

Deschideți carabina pentru a-o deschide și atașați-o pe ochiul care transportă (Fig. H1).

Pentru o utilizare mai sigură și mai bună, așezați-vă pe umăr cureaua de umăr ca în Fig. H2. Reglați curea de umăr într-o poziție confortabilă de lucru. Țineți mașina cu ambele mâini: O mână pe mânerul posterior și o altă mână pe mânerul frontal de operare. Capul trimmer-ului trebuie să fie paralel cu solul, astfel încât să intre cu ușurință în contact cu materialul care urmează să fie tăiat fără ca operatorul să fie nevoit să se aplece.

Există două moduri de a elibera cureaua. Scoateți-o direct de pe umăr (Fig. H3) sau apăsați pe cârligul curelei și îndepărtați-o din ochetul de transport fixat pe tijă (Fig. H4).

**⚠️ AVERTISMENT:** Cureaua de umăr este și un mecanism de eliberare rapidă în situații periculoase. În caz de urgență, îndepărtați imediat cureaua de pe umăr, indiferent de modul de instalare a curelei.

**⚠️ AVERTISMENT:** Atunci când purtați curea, nici un alt purtabil nu ar trebui să interfereze cu eliberarea și îndepărtarea curelei.

**⚠️ AVERTISMENT:** Nu utilizați simultan curea unică de umăr și curea dublă de umăr cu suport de spate.

## PORNIREA/OPRIREA MAȘINII (Fig. J)

### Pornirea

1. Mutați maneta de blocare înainte, apoi apăsați comutatorul de declanșare pentru a porni.
2. Gradul de apăsare al trăgaciului influențează viteza de rotire a unității de tăiere. Reglați viteza pentru a se potrivi sarcinii de îndeplinit.

**OBSERVAȚIE:** Motorul pornește numai atunci când maneta de blocare este deplasată înainte și declanșatorul este apăsat în același timp.

### Oprirea

Mutați mașina departe de zona de tăiere și eliberați comutatorul de declanșare pentru a-l opri.

**AVERTISMENT:** Întotdeauna scoateți setul de acumulatori din mașină în timpul pauzelor de lucru și după terminarea lucrării.

J-1	Manetă de blocare	J-2	Trăgaci declanșator
-----	-------------------	-----	---------------------

## SCHIMBAREA MODULUI DE VITEZĂ (FIG. K)

Mașina are trei moduri de viteză.

De fiecare dată când apăsați comutatorul modului de viteză, modul de viteză se va schimba.

Indicatorul de viteză va afișa starea vitezei active: o lumină pentru viteză mică, două lumini pentru viteză medie, trei lumini pentru viteză mare. Intervalul vitezei redusă asigură un control mai bun al mașinii și un timp de funcționare mai lung la fiecare încărcare.

### OBSERVAȚIE:







Modul de viteză poate fi setat înainte ca mașina să fie pornită SAU în timpul funcționării.



Când mașina este pornită din nou după o pauză, modul de viteză va reveni la viteza anterioară.

K-1	Indicator de viteză	K-3	Butonul mod viteză
K-2	Bluetooth® Indicator	K-4	Indicator de stare a bateriei

## INDICATOR DE STARE A BATERIEI ȘI INDICATOR DE VITEZĂ (FIG. K)

Indicatorul de stare a bateriei arată nivelul de încărcare și starea de funcționare a acumulatorului, iar indicatorul de viteză arată starea de funcționare a mașinii, așa cum se arată în graficul de mai jos. Indicatorul de stare a bateriei și indicatorul de viteză se vor ilumina atunci când mașina este pornită SAU când este apăsat butonul modului de viteză.

Indicatori luminoși		Semnificație
Indicator de stare a bateriei	Verde continuu 	Nivelul de încărcare a bateriei de la 20% la 100%
	Verde intermitent 	Nivelul de încărcare a bateriei de la 10% la 20%
	Roșu continuu 	Nivelul de încărcare a bateriei mai mic de 10%
	Roșu intermitent 	Setul de acumulatori este aproape descărcat și trebuie încărcat imediat.
	Portocaliu continuu 	Acumulatorul este supraîncălzit. Lăsați setul de acumulatori să se răcească până când temperatura scade sub 67°C. Consultați secțiunea "Protecția împotriva supraîncălzirii acumulatorului" mai jos
	Intermitent alternativ roșu/verde 	Eroarea electronică a acumulatorului. Înlocuiți pachetul de baterii sau contactați centrul de servicii pentru clienți EGO. Consultați secțiunea "Protecție împotriva erorilor electronice ale acumulatorului" mai jos

Indicatori luminoși		Semnificație	
Indicator de viteză (ilustrația arată viteza mare)	Verde continuu		Mașina funcționează corect.
	Portocaliu continuu		Mașina este supraîncălzită. Se răcește mașina până când temperatura scade sub 80 °C. A se vedea "Protecția mașinii la temperaturi ridicate" mai jos
	Portocaliu intermitent		Mașina este supraîncărcată. Consultați secțiunea "Protecția la suprasarcină a mașinii" de mai jos.

## Protecția împotriva supraîncălzirii acumulatorului

Dacă temperatura bateriei depășește 70 °C în timpul funcționării, circuitul de protecție la temperatură va opri imediat mașina pentru a proteja acumulatorul de deteriorarea supraîncălzirii. Indicatorul de stare a bateriei va străluci portocaliu solid. Eliberați declanșatorul și așteptați până când bateria supra-încălzită se răcește și indicatorul devine verde, apoi reporniți mașina.

## Protecție împotriva erorilor electronice ale acumulatorului

Când apare eroarea electronică a acumulatorului, rechizitorul pentru starea bateriei va clipi alternativ roșu/verde, iar mașina se va opri în 3 secunde. Înlocuiți pachetul de baterii sau contactați centrul de servicii pentru clienți EGO.

## Protecția la suprasarcină a mașinii

Mașina dumneavoastră de tuns iarba este echipată cu un circuit de protecție la suprasarcină. Când mașina este supraîncărcată, motorul se va opri și indicatorul de viteză va clipi portocaliu. Scoateți acumulatorul din mașină, apoi reatașați acumulatorul și reporniți mașina. Reduceți sarcina pe mașină, evitați fir de tăiere prea lung sau supradimensionat sau tăierea arbuștilor grei / lemnoși.

## Protecția împotriva supraîncălzirii mașinii

Dacă temperatura mașinii depășește 90 °C în timpul funcționării, circuitul de protecție la temperatură va opri imediat mașina de la deteriorarea supraîncălzirii. Indicatorul de viteză va străluci portocaliu solid. Eliberați declanșatorul și așteptați până când mașina supra-încălzită se răcește și indicatorul de viteză devine verde, apoi reporniți mașina.

## TEHNOLOGIA COMUNICĂRII

Pentru informații despre întreaga noastră gamă de produse și servicii conectate, inclusiv instrucțiuni de conectare, vă rugăm să scanați codul QR de mai jos sau să vizitați

[www.egopowerplus.eu/connect](http://www.egopowerplus.eu/connect).  
[www.egopowerplus.eu/connect](http://www.egopowerplus.eu/connect).



## UTILIZAREA CU CAP TRIMMER CU FIR

**⚠️ AVERTISMENT:** Pentru evitarea vătămarilor corporale grave, purtați ochelari de protecție în permanență când utilizați acest produs. Purtați mască de protecție a feței sau mască de protecție la praf în locurile cu praf.

Curățați zona de tuns iarba înainte de fiecare utilizare. Îndepărtați toate obiectele, cum ar fi pietre, sticlă spartă, cuie, sârmă sau fire care pot fi aruncate sau se pot încurca în capul de tăiere. Îndepărtați din zonă copiii, trecătorii și animalele de companie. Țineți toți copiii, trecătorii și animalele la o distanță minimă de 15 m; poate exista totuși un risc pentru trecătorii datorită obiectelor aruncate în aer. Trecătorii trebuie încurajați să poarte ochelari de protecție. Dacă cineva se apropie de dumneavoastră, opriți imediat motorul și capul de tăiere.

## Înainte de fiecare utilizare, verificați scula pentru depistarea pieselor deteriorate/uzate.

Verificați capul cu bobina, apărătoarea și mânerul de susținere și înlocuiți piesele care sunt fisurate, distorsionate, îndoite sau deteriorate în vreun fel.

Lama de tăiere a firului de pe muchia apărătorii se poate toci cu timpul. Se recomandă să o ascuțiți periodic cu o pilă sau să o înlocuiți cu una nouă.

## După fiecare utilizare, curățați mașina de tuns iarba.

**⚠️ ATENȚIE:** Obținerea orificiilor de ventilație va împiedica pătrunderea aerului în carcasa motorului și va provoca supraîncălzirea sau deteriorarea motorului.



- Utilizați numai săpun cu acțiune moderată și o lavetă umedă pentru a curăța mașina. Nu lăsați niciodată niciun lichid să intre în mașină; nu scufundați niciodată nicio parte a mașinii într-un lichid.
- Păstrați în permanență curate orificiile de ventilație din carcasa motorului.

**⚠️ AVERTISMENT:** Evitați utilizarea solvenților când curățați piese din plastic. Majoritatea pieselor din plastic sunt susceptibile să se deterioreze de la diverse tipuri de solvenți comerciali. Utilizați lavete curate pentru a îndepărta murdăria, praful, uleiul, unsoarea etc.

### Verificați de blocaje ale capului trimmer

- Pentru a preveni blocarea, păstrați capul trimmer curat. Îndepărtați iarbă tăiată, frunzele, murdăria și orice alte resturi acumulate înainte și după fiecare utilizare.
- Când se întâmplă blocaj, opriți trimmerul cu fir și scoateți bateria, apoi îndepărtați orice iarbă care s-ar fi înfășurat în jurul arborelui motorului sau a capului trimmer.

### Ajustarea lungimii liniei de tăiere (Fig. L)

Capul cositorii permite utilizatorului să elibereze mai mult fir fără să oprească motorul. Pe măsură ce firul devine fragil sau uzat, se poate elibera fir suplimentar prin lovirea ușoară a capului trimmer de sol în timpul funcționării trimmerului.

**OBSERVAȚIE:** Eliberarea firului devine mai dificilă pe măsură ce firul de tăiere devine prea scurt.

**⚠️ AVERTISMENT:** Nu îndepărtați și nu modificați ansamblul lamei de tăiere a firului. Lungimea excesivă a firului poate cauza supraîncălzirea motorului și poate duce la vătămări personale grave.

### Înlocuirea liniei

**OBSERVAȚIE:** Utilizați firul de nailon de tăiere recomandat cu diametrul de maxim de 2,7 mm. Utilizarea unui fir diferit de cel specificat poate duce la supraîncălzirea cositorii cu fir sau la deteriorarea acesteia.

**⚠️ AVERTISMENT:** Nu utilizați niciodată fir de metal ranforsat, sârmă sau frânghie etc. Acestea se pot rupe și pot deveni proiectile periculoase.

1. Detașați setul de acumulatori de trimmer.
2. Tăiați fir de tăiere cu lungimea de 6 m, introduceți firul în gaura de montare din interiorul ochetului (Fig. M1). Împingeți și trageți firul din partea opusă până când firele au aceeași lungime de ambele laturi ale bobinei.
3. Apăsăți, în timp ce rotiți ansamblul capacului inferior în direcția săgeții, pentru a înfășura firul pe bobină până când rămân aproximativ 15 cm de fir de fiecare parte (Fig. M2).

4. Apăsăți în jos ansamblul capacului inferior în timp ce instalați firele pentru a derula manual firul și a vă asigura că asamblarea capului de trimmer este corectă.

### Reîncărcarea liniei de tăiere

Când firul de tăiere se rupe din orificiul de ieșire al acestuia sau dacă firul nu este eliberat când capul cositorii este lovit, urmați pașii de mai jos:

1. Apăsăți pe cele două urechi de detașare de pe capacul superior și scoateți ansamblul capacului inferior extrăgându-l spre exterior (Fig. N1).
2. Scoateți firul de tăiere din bobină.
3. Cu o mână ținând tunsul, utilizați o altă mână pentru a prinde ansamblul capacului inferior și aliniați filele de pe capacul superior cu fantele din ansamblul capacului inferior (Fig. N2); Apăsăți ansamblul capacului inferior până când se fixează în poziție cu un sunet de clic distinct.
4. Urmați instrucțiunile din „Înlocuirea firului” pentru a reîncărca firul de tăiere.

### Sfaturi pentru cele mai bune rezultate de tăiere

- Unghiul corect al accesoriului de tăiere este paralel cu solul.
- Nu forțați trimmerul. permiteți numai vârfului firului să execute tăierea (în special de-a lungul zidurilor). Tăierea cu mai mult decât vârful, va reduce eficiența tăierii și poate duce la suprasolicitarea motorului.
- Înălțimea de tăiere este determinată de distanța dintre firul de tăiere și suprafața peluzei.
- Iarbă cu înălțimea de peste 8 inch (20 cm) trebuie tăiată începând de sus în jos în segmente mici pentru a se evita uzura prematură a firului și solicitarea motorului.
- Încet, deplasați trimmerul înspre și dinspre zona de tăiere, menținând poziția capului de tăiere la înălțimea de tăiere dorită. Această mișcare poate fi efectuată fie înainte-înapoi sau stânga-dreapta. Tăierea unor lungimi mai scurte produce cele mai bune rezultate.
- Evitați tunderea atunci când iarbă și buruienile sunt umede.
- Sârmele și stâlpii gardurilor pot uza suplimentar firul sau duce la ruperea acestuia. Zidurile de piatră și de cărămi, curbele și lemnul pot uza firul rapid.
- Evitați copacii și tușurile. Coaja de copac, plintele, placajele de pe pereți și stâlpii gardurilor pot fi avariate cu ușurință de fir.

## UTILIZAREA CU CAP DE TĂIERE CU PERIE

**⚠️ AVERTISMENT:** Pentru a reduce creșterea sălbatică și frecarea, coborâți lama rotativă cu 3 dinți în jos pe creștere pentru a obține un efect de tăiere. Utilizați trimmerul pentru tufișuri ca o coasă (măturați cu el înspre dreapta și stânga) la nivelul solului. Nu țineți niciodată unitatea de tăiere la înălțime deasupra taliei.

**⚠️ AVERTISMENT:** Cu cât unitatea de tăiere este mai sus de sol, cu atât crește riscul de rănire provocat de resturile aruncate în aer lateral.

**⚠️ AVERTISMENT:** Când tăiați lăstari sau alte materiale lemnoase cu diametrul maxim de 2cm, utilizați partea stângă a lamei pentru a evita propulsarea acesteia. Nu încercați să tăiați material lemnos cu diametrul mai mare, deoarece lama poate prinde sau poate arunca trimmerul pentru tufișuri înainte. Acest lucru poate avaria lama sau trimmerul pentru tufișuri, ori cauza pierderea controlului trimmerului pentru tufișuri, rezultând în răni.

**⚠️ AVERTISMENT:** Utilizarea inadecvată a lamei poate duce la crăparea, ciobirea sau spargerea lamei. Piese aruncate pot răni grav operatorul sau trecătorii. Pentru a reduce riscul de rănire, este esențial să respectați următoarele măsuri:

- Evitați contactul cu obiecte dure sau solide străine, precum pietre, bolovani sau bucăți de metal.
- Nu tăiați niciodată lemn sau tufișuri cu tulpina ce depășește 2cm.
- Inspectați lama la interval scurt periodic pentru semne de avariere. Nu continuați să lucrați cu o lamă avariată.
- Reascuțiți lama periodic (când este tocită evident) și dacă este nevoie, echilibrați-o (operație efectuată de un tehnician autorizat de service).

### Sfaturi pentru cea mai bună tăiere cu peria

- Țineți întotdeauna tăietorul cu perie pe partea dreaptă cu ambele mâini atunci când acționați. Apucați ferm ambele mâner.
- Apucați cu fermitate și mențineți-vă echilibrul pe ambele picioare. Poziționați-vă astfel încât să nu riscați să fiți dezechilibrați de reacția de recul a lamei de tăiere.
- Inspectați și curățați zona de orice obiecte ascunse precum sticlă, bolovani, ciment, sârmă de gard, bucăți de metal, lemn etc. care pot fi aruncate în aer sau prinse în lame.
- Nu folosiți niciodată lame lângă trotuare, împrejurimi, stâlpi, clădiri sau alte obiecte imobile.
- Nu utilizați niciodată o lamă după ce ați lovit un obiect dur fără a-l inspecta mai întâi pentru daune. Nu utilizați dacă se detectează orice daune.

- Utilizați unitatea pentru tăierea de la dreapta la stânga într-o acțiune largă de măturare dintr-o parte în alta.
- Utilizați numai lama EGO™. Utilizarea oricărei alte lame de la alt brand cu acest tăietor de perie ar putea duce la vătămări corporale grave.

## ÎNȚETINEREA

**⚠️ AVERTISMENT:** Înainte de a inspecta, a curăța sau a efectua operațiuni de service asupra aparatului, opriți motorul, asigurați-vă că toate componentele mobile sunt oprite și îndepărtați setul de acumulatori dacă este nevoie. Nerespectarea acestor instrucțiuni se poate solda cu vătămări corporale grave sau distrugerea bunurilor.

**⚠️ AVERTISMENT:** La depanare, utilizați numai piese de schimb identice. Utilizarea oricăror altor piese poate crea un pericol sau poate produce o deteriorare. Pentru siguranța și fiabilitatea produsului, toate reparațiile trebuie efectuate de către un tehnician de service autorizat.

## CURĂȚAȚI MAȘINA

- Curățați scula cu o cârpă umedă, înmuiată în detergent cu acțiune moderată.
- Nu utilizați detergenți puternici pe carcasa de plastic sau pe mâner. Acestea pot fi deteriorate de anumite uleiuri parfumate precum brad și lămâie, și de către solvenți precum kerosenul. Umezeala poate cauza un risc de electrocutare. Ștergeți orice urmă de umezeală cu o cârpă uscată.

## LUBRIFIEREA CUTIEI DE VITEZE

Pentru o durată de viață cât mai lungă și rezultate de utilizare cât mai bune, lubrifiați CUTIA de viteze cu lubrifian specială (4-5 ml de fiecare dată) după fiecare 50 de ore de utilizare.

Unsoarea specială trebuie să întrunească următoarele cerințe.

1. Să aparțină categoriei DIN51818: NLGI-1 grad de penetrație cu con.
2. Unsoare pe bază de ester.
3. Pomire excelentă la temperaturi joase, EP; rezistență mecanică, rezistență la frecare și proprietăți de stabilitate oxidantă.
4. Temperatura de funcționare trebuie să fie cuprinsă între -40~180°C.

Scoateți bateria și șuruburile de etanșare. Lubrifiați cutia de viteze prin orificiul de ulei.

## DEPOZITAREA MAȘINII

- Scoateți acumulatorul din mașină atunci când nu este utilizată.

- Curățați bine mașina înainte de a o depozita.
- Depozitați produsul într-un loc uscat, bine ventilat, închis cu cheia sau la înălțime, inaccesibil copiilor. Nu depozitați mașina peste sau lângă îngrășăminte, benzină sau alte substanțe chimice.
- Utilizarea învelișului lamei pe lama cu 3 dinți în timpul transportului și depozitării.

#### Protejarea mediului înconjurător



Nu eliminați echipamentul electric, acumulatorul epuizat și încărcătorul de acumulator împreună cu deșeurile menajere! Predați acest produs unui punct de reciclare autorizat și puneți-l la dispoziția colectării separate. Mașina electrică trebuie returnată unui centru de reciclare ecologic.

## DEPANAREA

PROBLEMĂ	CAUZĂ	SOLUȚIE
Cositoarea nu pornește.	<ul style="list-style-type: none"> <li>Setul de acumulatori nu este atașat la cositoarea cu fir.</li> </ul>	<ul style="list-style-type: none"> <li>Atașați setul de acumulatori la cositoarea cu fir.</li> </ul>
	<ul style="list-style-type: none"> <li>Nu există contact electric între mașină și acumulator.</li> </ul>	<ul style="list-style-type: none"> <li>Reconectați setul de acumulatori.</li> </ul>
	<ul style="list-style-type: none"> <li>Setul de acumulatori este descărcat.</li> </ul>	<ul style="list-style-type: none"> <li>Încărcați setul de acumulatori.</li> </ul>
	<ul style="list-style-type: none"> <li>Maneta de blocare și trăgaciul nu sunt apăstate simultan.</li> </ul>	<ul style="list-style-type: none"> <li>Mutați maneta de blocare înainte, apoi apăsați declanșatorul pentru a porni mașina.</li> </ul>
Mașina nu mai funcționează în timpul tăierii	<ul style="list-style-type: none"> <li>Este utilizat un fir de tăiere gros.</li> </ul>	<ul style="list-style-type: none"> <li>Utilizați firul de nailon de tăiere recomandat cu diametrul de maxim 2,7 mm.</li> </ul>
	<ul style="list-style-type: none"> <li>Motorul este suprasolicitat.</li> </ul>	<ul style="list-style-type: none"> <li>Mașina își va reveni după ce sarcina este îndepărtată. Pentru lucru continuu, reduceți sarcina mașinii.</li> </ul>
	<ul style="list-style-type: none"> <li>Acumulatorul sau mașina sunt prea fierbinți.</li> </ul>	<ul style="list-style-type: none"> <li>Lăsați setul de acumulatori sau mașina să se răcească până când temperatura scade sub 67°C.</li> </ul>
	<ul style="list-style-type: none"> <li>Setul de acumulatori este deconectat de la mașină.</li> </ul>	<ul style="list-style-type: none"> <li>Reinstalați bateria pe mașină.</li> </ul>
	<ul style="list-style-type: none"> <li>Setul de acumulatori este descărcat.</li> </ul>	<ul style="list-style-type: none"> <li>Încărcați setul de acumulatori.</li> </ul>
RO Firul de tăiere nu poate fi eliberat (folosind doar cu capul trimmer)	<ul style="list-style-type: none"> <li>Axul motorului sau capul cositorii este blocat cu iarbă.</li> </ul>	<ul style="list-style-type: none"> <li>Opriiți cositoarea, îndepărtați acumulatorul și curățați iarbă de pe axul motorului și capul cositorii.</li> </ul>
	<ul style="list-style-type: none"> <li>În capul cositorii nu mai este suficient fir.</li> </ul>	<ul style="list-style-type: none"> <li>Îndepărtați acumulatorul și înlocuiți firul de tăiere; respectați instrucțiunile din capitolul „ÎNLOCUIREA FIRULUI” din acest manual.</li> </ul>
	<ul style="list-style-type: none"> <li>Capul trimmerului este murdar.</li> </ul>	<ul style="list-style-type: none"> <li>Îndepărtați acumulatorul și curățați ansamblul carcasei inferioare, bobina și capacul superior.</li> </ul>
	<ul style="list-style-type: none"> <li>Firul este încurcat în capului trimmerului.</li> </ul>	<ul style="list-style-type: none"> <li>Îndepărtați acumulatorul, îndepărtați firul de pe bobină și înfășurați; respectați instrucțiunile din capitolul „ÎNLOCUIREA FIRULUI” din acest manual.</li> </ul>
	<ul style="list-style-type: none"> <li>Firul este prea scurt.</li> </ul>	<ul style="list-style-type: none"> <li>Scoateți acumulatorul și scoateți firul în timp ce apăsați alternativ în jos și eliberați capul cositorii.</li> </ul>
Iarbă înfășurată în jurul capului cositorii și al carcasei motorului.	<ul style="list-style-type: none"> <li>Se taie iarbă înaltă la nivelul solului.</li> </ul>	<ul style="list-style-type: none"> <li>Tăiați buruienile în mai multe secțiuni de la vârf la nivelul solului.</li> </ul>

## GARANȚIE

### POLITICA PRIVIND GARANȚIA EGO

Vă rugăm să consultați site-ul [egopowerplus.eu](http://egopowerplus.eu) pentru termenii și condițiile complete ale politicii privind garanția EGO.

## PREBERITE VSA NAVODILA!



**PREBERITE PRIROČNIK Z NAVODILI ZA UPORABO**



Varnostno opozorilo



Nosite zaščito za oči.



Nosite zaščito za glavo.



Uporabljajte protizdrsno obutev.



Pazite na sunek rezila.



Razdalja med napravo in drugimi prisotnimi ljudmi mora biti najmanj 15 m.



Premer nitke – premer najlonske nitke



Zagotovljena raven zvočne moči Emisije hrupa v okolico so v skladu z direktivo Evropske skupnosti.



Bluetooth®

$n_0$  Največja hitrost



Enosmerni tok

kg Kilogram

mm Milimeter

## VARNOSTNI SIMBOLI

**⚠ OPOZORILO:** Delovanje katerega koli orodja lahko povzroči metanje tujkov v vaše oči, kar lahko povzroči resne poškodbe očesa. Pred začetkom dela z električnim orodjem vedno nosite zaščitna očala ali varnostna očala s stranskimi zaščitami in po potrebi tudi ščit za celoten obraz. Priporočamo vam uporabo varnostne maske Wide Vision Safety Mask za uporabo preko očal ali standardnih varnostnih očal s stransko zaščito.



Uporabniški priročnik morate prebrati in razumeti.



Nosite zaščito za ušesa.



Nosite zaščito za roke.



Pazite na vržene predmete.



Pred vzdrževalnimi deli odklopite baterijo.



Širina košnje – največja širina košnje kosilnice z nitko



Odpadnih električnih izdelkov ne odlagajte med gospodinjne odpadke. Odnosite jih v pooblaščen obrat za recikliranje.



Izdelek je skladen z veljavnimi evropskimi direktivami.



Ta izdelek je v skladu z veljavno zakonodajo Združenega kraljestva.

IPX5 Zaščita pred vodnimi curki

B Napetost

.../min Število obratov ali obračanj na minuto

cm Centimeter

**OPOMBA:** Besedna znamka in logotipi Bluetooth® so registrirane blagovne znamke v lasti družbe Bluetooth SIG, inc. in vsaka uporaba teh znamk s strani družbe EGO je pod licenco.

## TEHNIČNI PODATKI

Napetost	56 V	
$n_0$	Nizko: 3500/min Srednje: 4500/min Visoko: 5200/min	
Mehanizem za košnjo	Udarna glava	
Vrsta nitke za košnjo	2,7-mm najlonska zavita nitka	
Širina košnje	45 cm	
Priporočena obratovalna temperatura	od $-0^{\circ}\text{C}$ do $40^{\circ}\text{C}$	
Priporočena temperatura za shranjevanje	od $-20^{\circ}\text{C}$ do $70^{\circ}\text{C}$	
Optimalna temperatura polnjenja	od $5^{\circ}\text{C}$ do $40^{\circ}\text{C}$	
Teža (brez baterijskega sklopa)	4,1 kg	
Izmerjena raven zvočne moči $L_{WA}$	95 dB(A) K=1,1 dB(A)	
Raven zvočnega tlaka v ušesu upravljavca $L_{PA}$	82 dB(A) K=3 dB(A)	
Zagotovljena raven zvočnega tlaka $L_{WA}$ (izmerjena v skladu z Direktivo 2000/14/ES)	96 dB(A)	
Vrednotenje oddajanja vibracij $a_h$ :	Krožni ročaj	1,7 $\text{m/s}^2$ K=1,5 $\text{m/s}^2$
	Zadnji ročaj	1,2 $\text{m/s}^2$ K=1,5 $\text{m/s}^2$

- Nazivna skupna vrednost tresljajev je bila izmerjena v skladu s standardno preskusno metodo in jo je mogoče uporabiti za primerjavo enega stroja z drugim.
- Nazivno skupno vrednost tresljajev je mogoče uporabiti tudi za predhodno oceno izpostavljenosti.

**OPOMBA:** Oddajanje tresljajev med dejansko uporabo stroja se lahko razlikuje od nazivne vrednosti, v kateri se uporablja stroj. Upravljavac se lahko zaščiti tako, da uporablja rokavice in nausnike, primerne dejanskim pogojem uporabe.

## EMBALAŽA (SL. A1)

### OPIS

#### SPOZNAJTE SVOJO KOSILNICO Z NITKO (slika A1)

1. Indikator hitrosti
  2. Indikator Bluetooth®
  3. Gumb za način hitrosti
  4. Indikator stanja baterije
  5. Zadnji ročaj
  6. Nosilna vstavitvena odprtina
  7. Krožni ročaj
  8. Ramenski pas
  9. Gred
  10. Nitka za košnjo
  11. Jeziček za sprostitve
  12. Glava kosilnice (udarna glava)
  13. Reziro nitke za košnjo
  14. Ščitnik kosilnice z nitko
  15. Mejni obroč
  16. Vzvod za odklepanje
  17. Sprožilec stikala
  18. Gumb za sprostitve baterije
  19. Zapah
  20. Električni kontakti
  21. Izmet baterije
  22. Varnostni pregradni drog (samo za uporabo z glavo obrezovalnika grmičevja)
  23. Zunanja prirobnica (samo za uporabo z glavo obrezovalnika grmičevja)
  24. Matica (samo za uporabo z glavo obrezovalnika grmičevja)
  25. Imbus ključ
  26. Tesnilni vijak (2)
  - 27\*. Ščitnik obrezovalnika grmičevja
  - 28\*. 3-zobo rezilo
  - 29\*. Zaščita za rezilo
- \* PRODAJA LOČENO

### SESTAVLJANJE

**⚠ OPOZORILO:** Če so kateri koli deli poškodovani ali manjkajo, tega izdelka ne uporabljajte, dokler se deli ne zamenjajo. Uporaba tega izdelka s poškodovanimi ali

manjkajočimi deli lahko povzroči resne telesne poškodbe.

**⚠ OPOZORILO:** Tega orodja ne poskušajte spreminjati in ne poskušajte izdelovati dodatkov, ki niso primerni za uporabo s to kosilnico z nitko. Vsako tako spreminjanje ali predelava se šteje za napačno uporabo in povzroči tveganja, ki lahko povzročijo hude telesne poškodbe.

**⚠ OPOZORILO:** Pri nameščanju delov vedno odstranite baterijski sklop, da preprečite nenamerni zagon, ki bi lahko povzročil resno telesno poškodbo.

**⚠ OPOZORILO:** Kadar je stroj opremljen z glavo obrezovalnika grmičevja, mora biti nameščen varnostni pregradni drog.

### NAMEŠČANJE ŠČITNIKA (SL- B1 IN B2)

**⚠ OPOZORILO:** Pri montaži ali zamenjavi ščitnika vedno nosite rokavice. Bodite pozorni na rezilo na ščitniku in zaščitite dlan, da se ne poškodujete.

**⚠ OPOZORILO:** Stroja nikoli ne upravljajte brez ščitnika, varno pritrjenega na mestu. Ščitnik mora biti vedno pritrjen na orodju za zaščito uporabnika! Ko je ščitnik pritrjen, ga ne poskušajte odstraniti ali prilagoditi. Če ga morate zamenjati, naj delo izvede kvalificiran serviser!

**OPOMBA:** S tem strojem sta združljivi dve vrsti ščitnikov. Z glavo kosilnice z nitko se lahko uporablja samo ščitnik z ikono  in se NE sme uporabljati z glavo rezalnika grmičevja. Pri uporabi stroja pazite na izbiro pravih delov ščitnika.

**OPOMBA:** Ščitnik rezalnika grmičevja je naprodaj ločeno.

Na ščitniku odvijte in odstranite dva vijaka, odprtine za montažo ščitnika poravnajte z odprtinami sklopa in nato ščitnik zaklenite na podnožje gredi z dvema vijakoma in z dvema vzmetnima podložkama.

**⚠ OPOZORILO:** Prepričajte se, da je ščitnik pritrjen v skladu s slikama B1 in B2. Kakršna koli drugačna namestitve bo povzročila veliko nevarnost!

### NAMEŠČANJE IN PRILAGAJANJE KROŽNEGA ROČAJA

1. Zaustavite motor in odstranite baterijo iz stroja, če je nameščena.
2. Odvijte krilno matico, da odstranite nastavljeni krožni ročaj (slika C).

**OPOMBA:** Če je stroj opremljen z glavo rezalnika grmičevja, morate na krožni ročaj namestiti varnostni pregradni drog.

C-1	Krožni ročaj	C-4	Ročica za hitro sprostitvev
C-2	Pritrdilni blok	C-5	Varnostni pregradni drog (samo za uporabo z glavo obrezovalnika grmičevja)
C-3	Krilna matica		

3. Krožni ročaj potisnite na gred med mejnim obročem in opozorilno nalepko (sl. D1).
4. Pritrdilni blok vstavite v režo ročaja (slika D2).
5. Utorni del v pregradnem drogu poravnajte s štrlečim delom na krožnem ročaju in pritisnite pregradni drog na krožni ročaj (sl. D3).
6. Namestite ročico za hitro sprostitvev in privijte krilno matico. Preverite, ali je krožni ročaj obrnjen navzgor in kaže v smeri zgornjega dela zadnjega ročaja (slika D4).
7. Povlecite ročico za hitro sprostitvev navzgor, da premakne/zavrtite krožni v udoben delovni položaj (sl. D5).

8. Z ročico za hitro sprostitvev pritrдите krožni ročaj na mesto (sl. D6).

**⚠ OPOZORILO:** Stroja nikoli ne upravljajte, če krožni ročaj ni trdno nameščen.

### ZAMENJAVA GLAVA KOSILNICE Z GLAVO OBREZOVALNIKA GRMIČEVJA

1. Iz stroja odstranite baterijski sklop.
2. Zavrtite glavo kosilnice z nitko, da poravnate režo v prirobnici z odprtino za zaklep gredi v prestavni ohišju, in v odprtino vstavite stabilizator (slika E1).
3. Zavrtite glavo obrezovalnika V SMERI URINEGA KAZALCA, da jo odstranite iz gredi motorja (sl. E1, E2).
4. Rezilo je dobavljeno z zaščito za rezilo. Pred namestitvijo rezila na obrezovalnik grmičevja je treba s kavlja na zaščiti odstraniti zaščito (sl. E3).

**OPOMBA:** Pred kakršnim koli delom s 3-zobim rezilom si morate nadeži zaščitne rokavice, da se zaščitite pred telesnimi poškodbami.

5. Notranjo prirobnico in pokrov s prirobnico namestite na svoje mesto, če sta bila ločena od gredi (sl. E4).
6. Rezilo namestite na gred motorja, pri čemer mora biti površina rezila poravnana s površino izbokline notranje prirobnice. Namestite zunanjo prirobnico in matico (slika E5). Matico z roko privijte v NASPROTNI SMERI URINEGA KAZALCA.

SL

7. Položite ohišje zobnikov na trdo površino, ki bo nudila ustrezno podporo. Z eno roko držite gred obrezovalnika grmičevja, v drugo roko pa primite 16-mm ključ (ni priložen), da odvijete matico v NASPROTNI SMERI URINEGA KAZALCA (sl. E6).
8. Odstranite ščitnik kosilnice z nitko, tako da oba vijaka odvijete s podložkami (sl. E7).
9. Na enak način kot ščitnik kosilnice z nitko namestite ščitnik obrezovalnik grmičevja (ni priložen) z dvema vijakoma in podložkama iz kosilnice z nitko (sl. E8).

**OPOMBA:** Ko je stroj opremljen z glavo obrezovalnika grmičevja, skrbno izberite pravi ščitnik.

## UPRAVLJANJE

**⚠ OPOZORILO:** Tudi če se dodobra seznanite s tem izdelkom, bodite pri ravnanju z njim pazljivi. Upošteвайте, da je samo delček sekunde nepazljivosti dovolj, da pride do hude telesne poškodbe.

**⚠ OPOZORILO:** Vedno nosite zaščito za oči in ušesa. V nasprotnem primeru vam lahko v oči priletijo predmeti ali pride do drugih hudih telesnih poškodb.

**⚠ OPOZORILO:** Ne uporabljate priključkov ali dodatkov, ki jih proizvajalec tega izdelka ne priporoča. Uporaba priključkov ali dodatkov, ki niso priporočeni, lahko povzroči hude telesne poškodbe.

**⚠ OPOZORILO:** Pred servisiranjem, čiščenjem, zamenjavo dodatkov ali odstranjevanjem materiala iz enote odstranite baterijski sklop iz enote, da preprečite resno telesno poškodbo.

SL

## NAMENI UPORABE

Izdelek se lahko uporablja v dežju.

Ta izdelek lahko uporabljate za naslednje namene:

**Obrezovanje:** uporablja se za odstranjevanje trave in plevela ob stenah, ograjah, drevasih in mejah.

**Košnja:** uporablja se za košnjo trave, ki jo je z običajno kosilnico težko doseči.

**OPOMBA:** Stroj lahko uporabljate samo za predvideni namen. Kakršna koli druga uporaba se smatra za nepravilno uporabo.

## PRIKLJUČITEV/ODKLOP BATERIJE

Uporabljajte samo z baterijskimi sklopi in polnilniki EGO, navedenimi na sliki A2.

**OPOMBA:** Če je stroj opremljen s krtačno rezalno glavo, je za vse baterije EGO potrebna povezava za nahrbtnik BH1001.

**OPOMBA:** Kadar je stroj opremljen z glavo obrezovalnika,

je za baterijske sklope BA2800, BA4200, BA2240T, BA2242T, BA2800T, BA3360T, BA4200T, BA5600T, BA6720T obvezna uporaba povezave za nahrbtnik BH1001/5924.

**Pred prvo uporabo baterijo popolnoma napolnite.**

## Za priključitev (slika F1)

Rebra baterije poravnajte z montažnimi režami v priključku za baterijo na stroja in potiskajte baterijski sklop, dokler se ne zaskoči v položaj.

## Za odklop (sl. F2)

Pritisnite gumb za sprostitev baterije in baterijski sklop bo izskočil iz zapaha.

**⚠ OPOZORILO:** Ko pritisnete gumb za sprostitev baterije, vedno bodite pozorni na noge, otroke ali hišne ljubljence. Če vam baterijski sklop pade na tla, lahko pride do hudih telesnih poškodb. Baterijskega sklopa NIKOLI ne odstranjujte na visokem mestu.

## PRITRDNITEV RAMENSKEGA PASU IN DRŽANJE STROJA

Pritisnite karabin, da ga odprete, in ga pričvrstite nosilno odprtino (sl. H1).

Za varno in boljše upravljanje si ramenski pas nadenite preko rame, kot je prikazano na sliki H2. Ramenski pas nastavite v udoben položaj za upravljanje. Držite stroj z obema rokama: Z eno roko držite zadnji ročaj, z drugo pa krožni ročaj za prijem. Glava kosilnice mora biti vzporedna s tlemi, da brez težav pride v stik z materialom za košnjo, ne da bi se upravljavec moral skloniti.

Obstajata dva načina za sprostitev pasu. Neposredno ga snemite z ramena (slika H3) ali pa pritisnite kavelj pasu in ga odstranite z nosilne odprtine, ki je pritrjena na gredi (slika H4).

**⚠ OPOZORILO:** Ramenski pas je tudi hiter mehanizem za sprostitev v nevarnih situacijah. V nujnih primerih ga nemudoma snemite z rame, ne glede na to, kako je vstavljen.

**⚠ OPOZORILO:** Pri nošenju pasu noben drug nosilec ne sme ovirati sproščanja in odstranjevanja pasu.

**⚠ OPOZORILO:** Istočasno ne smete uporabljati enojnega in dvojnega ramenskega pasu.

## ZAGON/ZAUSTAVITEV STROJA (sl. J)

### Zagon

1. Premaknite ročico za zaklepanje naprej in pritisnite sprožilec stikala, da se zažene.
2. Drugačen pritisk na sprožilcu se odrazi v spremenljivi



hitrosti vrtenja komponente za košnjo. Prilagodite hitrost trenutnemu opravilu.

**OPOMBA:** Motor se zažene šele, ko vzvod za odklepanje premaknete naprej, hkrati pa je pritisnjen sprožilec stikala.

### Zaustavitev

Stroj premaknite stran od območja rezanja in sprostite sprožilec stikala, da ga ustavite.

**⚠ OPOZORILO:** Med delovnimi odmori in po končanem delu s stroja vedno odstranite baterijski sklop.

J-1	Vzvod za odklepanje	J-2	Sprožilec stikala
-----	---------------------	-----	-------------------

nadzor nad strojem in daljši čas delovanja na polnjenje.

### OPOMBA:

Način hitrosti lahko nastavite, preden stroj vklopite ALI med delovanjem.

Ko se stroj po prekinitvi ponovno zažene, se bo način hitrosti vrnil na prejšnjo hitrost.

K-1	Indikator hitrosti	K-3	Gumb za način hitrosti
K-2	Indikator Bluetooth®	K-4	Indikator stanja baterije

## SPREMINJANJE NAČINA HITROSTI (SL. K)

Stroj ima tri načine hitrosti.

Vsakič, ko pritisnete stikalo za način hitrosti, se bo način hitrosti spremenil.



Indikator hitrosti bo prikazal stanje aktivne hitrosti: ena lučka za nizko hitrost, dve lučki za srednjo hitrost in tri lučke za visoko hitrost. Način nizke hitrosti omogoča boljši

## INDIKATOR STANJA BATERIJE IN INDIKATOR HITROSTI (SL. K)

Indikator stanja baterije prikazuje raven napolnjenosti in delovno stanje baterije, indikator hitrosti pa prikazuje delovno stanje stroja, kot je prikazano na spodnjem grafikonu. Indikator stanja baterije in indikator hitrosti bosta svetila, ko se stroj zažene ALI pritisnete gumb za način hitrosti.

Svetlobni indikator		Pomen
Indikator stanja baterije	Sveti zeleno	Raven napolnjenosti baterije: od 20 % do 100 %
	Utripa zeleno	Raven napolnjenosti baterije: od 10 % do 20 %
	Sveti rdeče	Raven napolnjenosti baterije: manj kot 10 %
	Utripa rdeče	Baterijski sklop je skoraj izpraznjen in ga je treba takoj napolniti.
	Sveti oranžno	Baterijski sklop je pregret. Baterijski sklop ohladite do temperature, ki je nižja od 67 °C. Glejte razdelek » <b>Zaščita baterije pred visoko temperaturo</b> « spodaj.
	Izmenično utripa rdeča/zelena	Napaka elektronike baterijskega sklopa. Zamenjajte baterijski sklop ali se obrnite na center za pomoč strankam EGO. Glejte » <b>Zaščita pred napako elektronike baterije</b> « spodaj.

SL

Svetlobni indikator		Pomen
Indikator hitrosti (slika prikazuje visoko hitrost)	Sveti zeleno	 Stroj deluje pravilno.
	Sveti oranžno	 Stroj je pregret. Stroj ohladite, dokler temperatura ne pade pod 80 °C. Glejte razdelek »Zaščita stroja pred visoko temperaturo« spodaj.
	Utripa oranžno	 Stroj je preobremenjen. Glejte razdelek »Zaščita stroja pred preobremenitvijo« spodaj.

### Zaščita pred visoko temperaturo baterije

Če temperatura baterije med delovanjem preseže 70 °C, bo temperaturno zaščitno vezje takoj izklopilo stroj, da zaščiti baterijski sklop pred poškodbami zaradi pregrevanja. Indikator stanja baterije bo svetil oranžno. Spustite sprožilec in počakajte, da se pregreta baterija ohladi in indikator zasveti zeleno, nato pa znova zaženite stroj.

### Zaščita pred napako elektronike baterije

Ko pride do napake elektronike baterije, indikator stanja baterije izmenično utripa rdeče/zeleno in stroj se izklopi v 3 sekundah. Zamenjajte baterijski sklop ali se obrnite na center za pomoč strankam EGO.

### Zaščita stroja pred preobremenitvijo

Ta stroj ima vgrajeno vezje za zaščito pred preobremenitvijo. Ko je stroj preobremenjen, se bo motor ustavil in indikator hitrosti bo utripal oranžno. Baterijski sklop odstranite iz stroja, nato ga ponovno pritrдите in znova zaženite stroj. Zmanjšajte obremenitev stroja, izogibajte se predolgi ali preveliki rezalni liniji ali rezanju na debelih/lesenih grmovnicah.

### Zaščita stroja pred visoko temperaturo

Če temperatura stroja med delovanjem preseže 90 °C, bo temperaturno zaščitno vezje takoj izklopilo stroj, da ga zaščiti pred poškodbami zaradi pregrevanja. Indikator hitrosti bo svetil oranžno. Spustite sprožilec in počakajte, da se pregreti stroj ohladi in indikator hitrosti zasveti zeleno, nato pa znova zaženite stroj.

### KOMUNIKACIJSKA TEHNOLOGIJA

Za informacije ali našo celotno ponudbo povezanih izdelkov in storitev, vključno z navodili za povezavo, skenirajte kodo QR spodaj ali obiščite spletno mesto [www.egopowerplus.eu/connect](http://www.egopowerplus.eu/connect).



### UPORABA Z GLAVO KOSILNICE Z NITKO

**⚠ OPOZORILO:** Da se izognete resni telesni poškodb, nosite varovalna ali zaščitna očala ves čas, ko delate z enoto. Na prašnih lokacijah uporabljajte masko za obraz ali protiprašno masko.

Pred vsako uporabo počistite območje košnje. Odstranite vse predmete, kot so kamni, zdrobljeno steklo, žebliji, žica ali vrvi, ki jih lahko izvrže ali se zapletejo v priključek za košnjo. Otroci, prisotni in hišni ljubljenci naj se ne zadržujejo na območju. Otroci, prisotni in hišni ljubljenci naj bodo oddaljeni vsaj 15 m. Še vedno lahko obstaja nevarnost izvrženih predmetov za osebe, ki se nahajajo v bližini. Prisotni naj uporabljajo tudi zaščito za oči. Če se vam neko približa, takoj ustavite motor in priključek za košnjo.

### Pred vsako uporabo napravo pregledjte, ali ima morda poškodovane/obrabljene dele.

Pregledjte udarno glavo, ščitnik in krožno krmilo ter zamenjajte dele, ki so razpokani, zviti, upognjeni ali kakor koli poškodovani.

Rezilo z nitko na robu varovala lahko sčasoma postane topo. Priporočljivo je, da ga redno ostrite s pilo ali ga zamenjate z novim rezilom.

### Kosilnico po vsaki uporabi očistite.

**⚠ POZOR:** če bodo na zračnih odprtinah ovire, bodo te ovirale tok zraka v ohišje motorja, kar bo privedlo do pregrevanja ali poškodbe motorja.

- Za čiščenje stroja uporabite le blago milo in vlažno krpo. Nikoli ne pustite, da tekočina pride v stroj in nikoli ne potopite nobenega dela stroja v tekočino.

- Poskrbite, da bodo zračne odprtine motorja vedno prosto prehodne.

**⚠ OPOZORILO:** Pri čiščenju plastičnih delov ne uporabljajte topil. Večina vrst plastike se lahko pri uporabi različnih komercialnih topil poškoduje. Umazanijo, prah, olje, maščobe itd. odstranite s čisto krpo.

### Preverite blokado glave kosilnice

- Da preprečite blokado, naj bo glava kosilnice čista. Pred in po vsaki uporabi odstranite pokoseno travo, listje, umazanijo in druge nakopičene ostanke.
- Ko pride do blokade, ustavite kosilnico z nitko in odstranite baterijo, nato odstranite travo, ki se je morda zavila okoli gredi motorja ali glave kosilnice.

### Prilaganje dolžine nitke (sl. L)

Glava kosilnice upravljavcu omogoča sprostitve več nitke za košnjo brez zaustavitve motorja. Ko se nitka sečra ali obrabi, lahko sprostite dodatno nitko tako, da z glavo za podajanje narahlo potolčete ob tla med delovanjem kosilnice.

**OPOMBA:** Sproščanje nitke bo postalo težje, ko bo nitka postajala krajša.

**⚠ OPOZORILO:** sklopa rezila ne odstranjujte ali spreminjajte. Prevelika dolžina nitke bo povzročila pregrevanje motorja in lahko povzroči resno telesno poškodbo.

### Zamenjava nitke

**OPOMBA:** Vedno uporabljajte priporočeno najlonsko nitko za košnjo s premerom, ki ni večji od 2,7 mm. Uporaba drugačne nitke lahko povzroči pregretje ali poškodbe kosilnice.

**⚠ OPOZORILO:** nikoli ne uporabljajte nitke s kovinsko ojačitvijo, žice ali vrvi itd. Lahko se odtrgajo in postanejo nevarne.

1. Iz kosilnice odstranite baterijski sklop.
2. Odrežite 6 metrov dolgo nitko za košnjo in jo vstavite v odprtino za namestitve v odprtini (slika M1). Potisnite nitko in jo izvlecite na drugi strani tako, da bosta na obeh straneh vretena enaki dolžini nitke.
3. Pritisnite, hkrati pa vrtite spodnji sklop pokrova v smeri puščice, da nitko navijete na vreteno in je na vsaki strani vretena približno 15 cm nitke (slika M2).
4. Sklop spodnjega pokrova potiskajte navzdol, medtem ko ročno vlečete nitko za ročno namestitve nitke, da preverite pravilno namestitve glave kosilnice z nitko.

### Vnovična namestitve nitke za košnjo

Če se nitka za košnjo odloži iz izvoda za nitko ali če se nitka ne sprosti, ko udarite glavo kosilnice, upoštevajte spodnje korake:

1. Pritisnite jezičke za sprostitve zgornjega pokrova in odstranite spodnji sklop pokrova tako, da ga izvlečete naravnost ven (sliki N1).
2. Nitko za košnjo odstranite z vretena.
3. Z eno roko držite kosilnico, z drugo roko pa primate spodnji pokrov sklopa in poravnajte jezičke na zgornjem pokrovu z režami v spodnjem pokrovu (sl. N2). Pritisnite spodnji sklop pokrova, dokler se ne zaskoči z izrazitim zvokom klika.
4. Za ponovno namestitve nitke za košnjo upoštevajte navodila v razdelku »Zamenjava nitke«.

### Namigi za najboljše rezultate košnje

- Pravi kot za rezalni priključek je vzporeden s tlemi.
- Kosilnice z nitko ne preobremenjujte. Poskrbite, da kosite samo s konico nitke (zlasti vzdolž zidov). Če kosite z večjo površino, in ne samo s konico nitke, bo učinkovitost košenja manjša, lahko pa boste tudi preobremenili motor.
- Višino košnje določite glede na razdaljo nitke za košnjo od trave.
- Travo, ki je višja od 20 cm (8 palcev), kosite od vrha proti dnu v majhnih korakih. Na ta način boste preprečili prezgodnjo obrabo nitke za košnjo ali zadušitev motorja.
- Kosilnico z nitko počasi premikajte na območje košnje in z nje, da omogočite položaj rezalne glave na željeni višini košnje. To gibanje je lahko v smeri naprej-nazaj ali iz ene strani na drugo. Boljše rezultate boste dosegli, če kosite postopoma na manjših površinah.
- Izogibajte se košnji, ko sta trava in plevel mokra.
- Žične in lesene ograje lahko povzročijo večjo obrabo ali okvaro nitke. Nitka se v stiku s kamnitimi ali opečnatimi zidovi, robniki in lesom hitreje obrabi.
- Izogibajte se predelom, kjer rastejo drevesa in grmičevje. Drevesno lubje, lesene izdolbine in stebre ograj lahko nitka poškoduje.

### UPORABA Z GLAVO OBREZOVALNIKA GRMIČEVJA

**⚠ OPOZORILO:** Za košnjo plevla in grmovja približajte vrteče se 3-zobo rezilo plevelu, da dosežete učinek sekanja. Obrezovalnik grmičevja uporabljajte kot koso (premikajte ga levo in desno) ob tleh. Enote za košnjo ne dvigujte nad višino pasu.

**⚠ OPOZORILO:** Višje, kot je enota za košnjo od tal, večja je nevarnost poškodbe zaradi letočih predmetov s strani.

**⚠ OPOZORILO:** Med košnjo mladih poganjkov ali drugih olesenelih rastlin s premerom do 2 cm uporabite levo stran rezila, da se izognete morebitnim sunkom

rezila. Ne poskušajte kositi olesenelega materiala z večjim premerom, saj se lahko rezilo zatakne ali pa motorno koso sune naprej. To lahko povzroči poškodbe rezila ali obrezovalnika grmičevja ali izgubo nadzora nad obrezovalnikom grmičevja in posledično vpliva na telesne poškodbe.

**⚠ OPOZORILO:** Zaradi neprimerne uporabe lahko rezilo počni ali se zlomi. Izvršeni deli lahko resno poškodujejo upravljavca ali mimoidoče. Za zmanjšanje tveganja za telesne poškodbe je pomembno, da upoštevate naslednje previdnostne ukrepe:

- Preprečite stik s trdimi ali masivnimi tuji, kot so kamni, skale ali kovinski kosi.
- Nikoli ne režite lesa ali grmičevja s premerom stebila, ki je večji od 2 cm.
- V rednih kratkih intervalih preverjajte, ali so na rezilu znaki poškodb. Poškodovanega rezila ne uporabljajte.
- Redno obnavljajte ostrino rezila (ko je to opazno topo) in ga po potrebi uravnotežite (to mora izvesti usposobljen servisni tehnik).

## Nasveti za najboljše obrezovanje grmičevja

- Med delovanjem vedno držite obrezovalnik grmičevja na desni strani z obema rokama. Oba ročaja čvrsto držite.
- Ohranjajte čvrst prijem in ravnotežje na obeh stopalih. Postavite se tako, da ne boste izgubili ravnotežja v primeru povratnega udara rezila.
- Preglejte in počistite z območja vse skrite predmete, kot so steklo, skale, beton, ograje, žica, les, kovina itd., Ki jih lahko izvrže ali se zapletejo z rezilo.
- Nikoli ne uporabljajte rezil v bližini pločnikov, ograj, stebrov, zgradb ali drugih nepremičnih predmetov.
- Rezila nikoli ne uporabljajte, potem ko ste z njim udarili ob trd predmet, ne da bi ga najprej pregledali za poškodbe. V primeru kakršne koli poškodbe izdelka ne uporabljajte.
- Enoto za rezanje premikajte od desne proti levi strani s širokimi gibi z ene strani na drugo.
- Uporabljajte samo rezilo EGO™. Uporaba rezila katere koli druge blagovne znamke s tem obrezovalnikom grmičevja lahko povzroči resne telesne poškodbe.

## VZDRŽEVANJE

**⚠ OPOZORILO:** Pred pregledom, čiščenjem ali popravilom enote zaustavite motor, počakajte, da se zaustavijo vsi premikajoči se deli, in odstranite baterijski sklop. Neupoštevanje teh navodil lahko povzroči hude telesne poškodbe ali materialno škodo.

**⚠ OPOZORILO:** Za popravila uporabljajte samo identične nadomestne dele. Uporaba drugih delov je tvegana in lahko poškoduje izdelek. Za zagotovitev varnosti in zanesljivosti mora vsa popravila izvesti usposobljen servisni tehnik.

## ČIŠČENJE NAPRAVE

- Enoto očistite z vlažno krpo in blagim detergentom.
- Za čiščenje plastičnega ohišja ali ročaja ne uporabljajte močnih čistilnih sredstev. Poškodujejo jih lahko določena aromatična olja, kot sta olje bora in limone, ter topila, kot je kerozin. Vlaga prav tako lahko ustvari nevarnost električnega udara. Vlago obrišite z mehko in suho krpo.

## MAZANJE OHIŠJA ZOBNIKOV

Za najboljše delovanje in daljšo življenjsko dobo OHIŠJA zobnikov namažite vsakih 50 obratovnih ur s posebno maslo (vsaki uporabite 4–5 ml maziva).

Posebna mast mora biti skladna z navedenimi zahtevami.

1. Skladno s standardom DIN51818: stopnja penetracije stožca NLGI-1.
2. Mast na osnovi estra.
3. Odličen zagon pri nizki temperaturi, EP, mehanske škarje, odpornost proti odrgnjenju in lastnosti oksidacijske stabilnosti.
4. Delovna temperatura je med –40 in 180 °C.

Odstranite baterijo in tesnilne vijake. Ohišja zobnikov namažite prek odprtine za olje.

## SHRANJEVANJE NAPRAVE

- Kadar stroja ne uporabljate, odstranite baterijski sklop.
- Pred shranjevanjem stroj temeljito očistite.
- Enoto shranjujte v suhem in dobro zračenem prostoru, ki ga je mogoče zakleniti ali je dvignjen in izven dosega otrok. Naprave ne shranjujte na ali v bližini gnojil, bencina ali drugih kemikalij.
- Med prevozom in shranjevanjem naj bo na 3-zobem rezilu nameščena zaščita.

## Varovanje okolja



Električne opreme, rabljene baterije in polnilnika ne odvrzite med gospodinjske odpadke. Izdelek odnesite v pooblaščen obrat za recikliranje in ga zavrzite ločeno. Električne stroje je treba odnesti na obrat za recikliranje in jih reciklirati na okolju prijazen način.

## ODPRAVLJANJE TEŽAV

TEŽAVA	VZROK	REŠITEV
Zagon ni mogoč.	<ul style="list-style-type: none"> <li>■ Baterijski sklop ni pritrjen na kosilnico z nitko.</li> </ul>	<ul style="list-style-type: none"> <li>■ Baterijski sklop pritržite na kosilnico z nitko.</li> </ul>
	<ul style="list-style-type: none"> <li>■ Med strojem in baterijo ni električnega stika.</li> </ul>	<ul style="list-style-type: none"> <li>■ Ponovno vstavite baterijski sklop.</li> </ul>
	<ul style="list-style-type: none"> <li>■ Baterijski sklop je izpraznjen.</li> </ul>	<ul style="list-style-type: none"> <li>■ Napolnite baterijski sklop.</li> </ul>
	<ul style="list-style-type: none"> <li>■ Vzvod za odklepanje in sprožilec stikala nista bila pritisnjena hkrati.</li> </ul>	<ul style="list-style-type: none"> <li>■ Vzvod za odklepanje premaknite naprej, nato pritisnite sprožilec, da vklopite stroj.</li> </ul>
Stroj med košnjo preneha delovati.	<ul style="list-style-type: none"> <li>■ Uporabljena je debela nitka za košnjo.</li> </ul>	<ul style="list-style-type: none"> <li>■ Uporabljajte standardno najlonsko nitko za košnjo s premerom do 2,7 mm.</li> </ul>
	<ul style="list-style-type: none"> <li>■ Motor je preobremenjen.</li> </ul>	<ul style="list-style-type: none"> <li>■ Naprava bo spet delovala, ko boste odpravili obremenitev. Za neprekinjeno delovanje zmanjšajte obremenitev stroja.</li> </ul>
	<ul style="list-style-type: none"> <li>■ Baterijski sklop ali stroj je prevroč.</li> </ul>	<ul style="list-style-type: none"> <li>■ Baterijski sklop ali stroj ohladite do temperature, ki je nižja od 67 °C.</li> </ul>
	<ul style="list-style-type: none"> <li>■ Baterijski sklop ni povezan s strojem.</li> </ul>	<ul style="list-style-type: none"> <li>■ Ponovno namestite baterijo v stroj.</li> </ul>
	<ul style="list-style-type: none"> <li>■ Baterijski sklop je izpraznjen.</li> </ul>	<ul style="list-style-type: none"> <li>■ Napolnite baterijski sklop.</li> </ul>
Nitke za košnjo ni mogoče sprostiti (samo z uporabo glave kosilnice).	<ul style="list-style-type: none"> <li>■ Okoli gredi motorja ali glave kosilnice z nitko je ovita trava.</li> </ul>	<ul style="list-style-type: none"> <li>■ Zaustavite kosilnico z nitko, odstranite baterijo, nato pa odstranite travo z gredi motorja in glave kosilnice z nitko.</li> </ul>
	<ul style="list-style-type: none"> <li>■ V glavi kosilnice ni dovolj nitke.</li> </ul>	<ul style="list-style-type: none"> <li>■ Odstranite baterijo in zamenjajte nitko za košnjo. Upoštevajte navodila v razdelku »ZAMENJAVA NITKE« v tem priročniku.</li> </ul>
	<ul style="list-style-type: none"> <li>■ Glava kosilnice z nitko je umazana.</li> </ul>	<ul style="list-style-type: none"> <li>■ Odstranite baterijo in očistite sklop spodnjega pokrova, vreteno in zgornji pokrov.</li> </ul>
	<ul style="list-style-type: none"> <li>■ Nitka je zapletena v glavi kosilnice.</li> </ul>	<ul style="list-style-type: none"> <li>■ Odstranite baterijo, odstranite nitko z vretena in jo ponovno navijte. Pri tem sledite navodilom v razdelku »ZAMENJAVA NITKE« tega priročnika.</li> </ul>
	<ul style="list-style-type: none"> <li>■ Nitka je prekratka.</li> </ul>	<ul style="list-style-type: none"> <li>■ Odstranite baterijo in povlecite nitko, medtem ko izmenično pritiskate in sproščate glavo kosilnice z nitko.</li> </ul>
Trava se ovije okoli glave kosilnice in ohlaja motorja.	<ul style="list-style-type: none"> <li>■ Košnja visoke trave pri tleh.</li> </ul>	<ul style="list-style-type: none"> <li>■ Travo odrežite v več slojih od zgoraj navzdol.</li> </ul>



## GARANCIJA

### GARANCIJSKA POLITIKA DRUŽBE EGO

Za popolne pogoje garancijske politike družbe EGO obiščite spletno mesto [egopowerplus.eu](http://egopowerplus.eu).

SL

## PERSKAITYKITE VISAS INSTRUKCIJAS!



**PERSKAITYKITE NAUDOJIMO INSTRUKCIJĄ**



Įspėjimas dėl saugos



Užsidėti apsauginius akinius



Užsidėti galvos apsaugos priemonę



Dėvėti neslystančią avalynę



Saugotis geležtės atitransos



Visi pašaliniai asmenys nuo įrenginio turi būti atsitraukę ne mažesniu kaip 15 m atstumu



Lynelio skersmuo: nailoninio pjovimo lynelio skersmuo



Garantuojamas garso galios lygis Triukšmo sklaida į aplinką atitinka Europos Bendrijos direktyvą



Bluetooth®

$n_0$  Didžiausias greitis



Nuolatinė srovė

kg Kilogramai

mm Milimetrai

## SAUGOS SIMBOLIAI



**ĮSPĖJIMAS:** Bet koks elektrinis įrankis naudojimo metu gali išsviesti šiukšles, kurios gali pataikyti į akis ir sunkiai jas sužaloti. Prieš pradėdami naudoti elektrinį įrankį, visada užsidėkite apsauginius akinius arba apsauginius akinius su šonine apsauga ir, jei reikia, visą veidą dengiantį skydelį. Rekomenduojame naudoti platų matymo lauką užtikrinančią apsauginę kaukę, dedamą ant akinių, arba standartinius apsauginius akinius su šonine apsauga.



Perskaityti ir suprasti naudotojo instrukciją



Užsidėti klausos apsaugos priemonę



Užsidėti rankų apsaugos priemones



Saugotis išsviestų daiktų



Prieš vykdant technines priežiūros darbus atjungti bateriją



Pjovimo plotis: didžiausiasis žoliapjovės pjovimo plotis



Netinkamus naudoti elektrinius įrankius draudžiama išmesti kartu su buitinėmis atliekomis. Pristatyti įgaliotam perdirbėjui



Gaminys atitinka taikomas Europos direktyvas



Įvertinta atitiktis JK reglamentams

IPX5 Apsauga nuo vandens srovių

B Įtampa

.../min Sūkliai arba slankiojamieji judesiai per minutę

cm Centimetrai

**PASTABA:** „Bluetooth“ žodinis ženklas ir logotipai yra registruotieji prekių ženklai, priklausantys „Bluetooth SIG, inc.“, ir bet koks tokių ženklų naudojimas EGO yra su atitinkamu leidimu.

Įtampa	56 V	
$n_0$	Maži: 3500/min. Vidutiniai: 4500/min. Dideli: 5200/min.	
Pjovimo mechanizmas	Pjovimo galvutė	
Pjovimo lynelio tipas	2,7 mm nailoninis susuktas lynelis	
Pjovimo plotis	45 cm	
Rekomenduojama darbo temperatūra	0–40 °C	
Rekomenduojama sandėliavimo temperatūra	–20–70 °C	
Optimali įkrovimo temperatūra	5–40 °C	
Svoris (be sudėtinės baterijos)	4,1 kg	
Išmatuotas garso galios lygis $L_{WA}$	95 dB(A) K=1,1 dB(A)	
Garso slėgio lygis ties naudotojo ausimi $L_{PA}$	82 dB(A) K=3 dB(A)	
Garantuojamas garso galios lygis $L_{WA}$ (išmatuotas pagal 2000/14/EB)	96 dB(A)	
Vibracijos vertė $a_{hv}$	Lanko formos rankena	1,7 m/s <sup>2</sup> K=1,5 m/s <sup>2</sup>
	Galinė rankena	1,2 m/s <sup>2</sup> K=1,5 m/s <sup>2</sup>

- Nurodyta bendroji vibracijos vertė išmatuota taikant standartinį bandymo metodą, todėl pagal ją galima palyginti skirtingus įrenginius;
- Nurodytą bendrąją vibracijos vertę taip pat galima naudoti pirminiam poveikio vertinimui.

**PASTABA:** Naudojant įrankį realiomis sąlygomis, sklaidžiamos vibracijos stiprumo vertė gali skirtis nuo nurodytos. Kad apsaugotų dirbdamas realiomis sąlygomis, naudotojas turi mūvėti pirštines ir naudoti klausos apsaugos priemones.

**APRAŠYMAS**
**ŽOLIAPJOVĖS SU LYNELIU DALYS (A1 pav.)**

1. Greičio indikatorius
  2. „Bluetooth®“ indikatorius
  3. Greičio režimo mygtukas
  4. Baterijos būsenos indikatorius
  5. Galinė rankena
  6. Nešimo aša
  7. Lanko formos rankena
  8. Peties diržas
  9. Kotas
  10. Žoliapjovės pjovimo lynelis
  11. Atkabavimo auselė
  12. Žoliapjovės galvutė (lynelis paduodamas stuktelėjus galvutę į žemę)
  13. Lynelio nukirtimo peilis
  14. Pjovimo įtaiso apsauga
  15. Tarpinis žiedas
  16. Blokuotės išjungimo svirtelė
  17. Pagrindinis jungiklis
  18. Baterijos atjungimo mygtukas
  19. Fiksatorius
  20. Elektros kontaktai
  21. Baterijos išstūmimo mechanizmas
  22. Apsauginis ribotuvas (naudojama tik su krūmapjovės galvute)
  23. Išorinė jungė (naudojama tik su krūmapjovės galvute)
  24. Veržlė (naudojama tik su krūmapjovės galvute)
  25. Šešiabriaunis raktas
  26. Sandarinimo varžtas (2)
  - 27\*. Krūmapjovės apsauga
  - 28\*. Trišakė geležtė
  - 29\*. Geležtės dėklas
- \* PARDUODAMA ATSKIRAI

**SURINKIMAS**

**⚠ ĮSPĖJIMAS:** Jei kokios nors dalys yra pažeistos arba jų trūksta, nenaudokite šio gaminio, kol dalys nebus pakeistos. Naudojant šį gaminį su pažeistomis arba trūkstamomis dalimis, gali būti sunkiai sužalotas žmogus.



**⚠️ ĮSPĖJIMAS:** Nebandykite keisti šio įrenginio arba kurti priedus, kurių nerekomenduojama naudoti su šia žoliaplove su lyneliu. Visi tokie pakeitimai laikomi netinkamu naudojimui ir gali sukelti pavojingas situacijas, kurių metu galite sunkiai susižaloti.

**⚠️ ĮSPĖJIMAS:** Kad išvengtumėte atsitiktinio įrenginio paleidimo ir galimo sunkaus sužalojimo, surinkdami įrenginio dalis visada iš jo išimkite sudėtinę bateriją.

**⚠️ ĮSPĖJIMAS:** Kai įrenginys naudojamas su krūmapjovės galvute, turi būti sumontuotas apsauginis ribotuvas.

### APSAUGOS TVIRTINIMAS B1 ir B2 PAV.)

**⚠️ ĮSPĖJIMAS:** Tvirtindami arba keisdami apsaugą būtina mūvėkite pirštines. Saugokitės prie apsaugos pritvirtinto peilio ir saugokite rankas nuo įpovimo.

**⚠️ ĮSPĖJIMAS:** Niekada nenaudokite įrenginio be savo vietoje pritvirtintos apsaugos. Apsauga visada turi būti ant įrenginio, kad apsaugotų naudotoją! Po to, kai apsauga pritvirtinama, niekada nebandykite jos nuimti ar reguliuoti. Jeigu apsaugą reikia pakeisti, tai turi atlikti kvalifikuotas techninės priežiūros specialistas!

**PASTABA:** Šiam įrenginiui tinka dviejų tipų apsaugos. Tik apsauga su tokia piktograma  gali būti naudojama su žoliapjovės galvute ir jos **NEGALIMA** naudoti su krūmapjovės galvute. Būkite atidūs ir naudodami įrenginį pasirinkite tinkamą apsaugą.

**PASTABA:** Krūmapjovės apsauga parduodama atskirai.

Išsukite du varžtus iš apsaugos, sulyginkite apsaugos tvirtinimo skyles su apsaugos konstrukcijos skylėmis ir pritvirtinkite apsaugą prie koto pagrindu dviem varžtais, uždėdami ir spyruoklines poveržles.

**⚠️ ĮSPĖJIMAS:** Apsauga turi būti pritvirtinta, kaip parodyta B1 ir B2 paveiksluose; pritvirtinus atvirkščiai kyla didelis pavojus!

### LANKO FORMOS RANKENOS TVIRTINIMAS IR REGULIAVIMAS

1. Sustabdykite variklį ir išimkite sudėtinę bateriją iš įrenginio, jei ji įdėta.
2. Atsukite sparnuotąją varžlę, kad galėtumėte nuimti lanko formos rankeną (C pav.).

**PASTABA:** Kai ant įrenginio uždėta krūmapjovės galvutė, ant lenktos rankenos pritvirtinkite apsauginį ribotuvą.

C-1	Lanko formos rankena	C-4	Greito atjungimo svirtis
-----	----------------------	-----	--------------------------

C-2	Fiksavimo kaladėlė	C-5	Apsauginis ribotuvas (naudojamas tik su krūmapjovės galvute)
C-3	Sparnuotoji varžlė		

3. Uždėkite lanko formos rankeną ant koto tarp tarpinio žiedo ir įspėjamojo ženklo (D1 pav.).
4. Įstatykite fiksavimo kaladėlę į rankenos angą (D2 pav.).
5. Sulyginkite įleidžiamą apsauginio ribotuvo dalį su lanko formos rankenos išsikišusia dalimi ir prispauskite apsauginį ribotuvą prie rankenos (D3 pav.).
6. Uždėkite greito atjungimo svirtį ir priveržkite sparnuotąją varžlę. Lanko formos rankena turi būti nukreipta į viršų ir atsukta į galinės rankenos viršutinę dalį (D4 pav.).
7. Patraukite greito atjungimo svirtį aukštyn, kad perkeltumėte (pasuktumėte) lanko formos rankeną į patogią darbinę padėtį (D5 pav.).
8. Nulenkite greito atjungimo svirtį, kad pritvirtintumėte lanko formos rankeną savo vietoje (D6 pav.).

**⚠️ ĮSPĖJIMAS:** Niekada nenaudokite įrenginio, jeigu lanko formos rankena tvirtai nepritvirtinta.

### ŽOLIAPJOVĖS GALVUTĖS PAKEITIMAS KRŪMAPJOVĖS GALVUTE

1. Išimkite iš įrenginio sudėtinę bateriją.
2. Pasukite žoliapjovės galvutę, kad anga jungėje susilygintų su veleno fiksavimo anga reduktoriaus korpusu, ir įstatykite į angą šešiabriaunį raktą (E1 pav.).
3. Pasukite žoliapjovės galvutę PAGAL laikrodžio rodyklę, kad ją nuimtumėte nuo variklio veleno (E1, E2 pav.).
4. Geležtė pristatoma dėkle. Prieš tvirtindami geležtę prie krūmapjovės, nuo dėklo kabliuko nuimkite dėklą (E3 pav.).

**PASTABA:** Užsidėkite pirštines, kad nesusižalotumėte, kai tvarkote trišakę geležtę.

5. Uždėkite į vietas vidinę jungę ir jungės dangtelį, jeigu jie nuo veleno buvo nuimti (E4 pav.).
6. Uždėkite geležtę ant variklio veleno taip, kad peilio paviršius būtų sulig vidinės jungės išsikišimu. Uždėkite išorinę jungę ir varžlę (E5 pav.). Priveržkite varžlę ranka **PRIEŠ** laikrodžio rodyklę.
7. Atremkite reduktoriaus korpusą į kietą paviršių. Viena ranka laikykite krūmapjovės veleną, o kita ranka

suimkite 16 mm lizdinį veržliaraktį (nepridedamas), kad priveržtumėte veržlę PRIEŠ laikrodžio rodyklę (E6 pav.).

8. Nuimkite žoliapjovės su lyneliu apsaugą, atsukdami du varžtus su poveržlėmis (E7 pav.).
9. Pritvirtinkite krūmapjovės apsaugą (nepridedama) dviem varžtais su poveržlėmis iš žoliapjovės apsaugos, tokiu pačiu būdu, kaip ir žoliapjovės su lyneliu apsaugą (E8 pav.).

**PASTABA:** Kai įrenginyje sumontuota krūmapjovės galvutė, pasirinkite tinkamą apsaugą.

## DARBAS

**⚠️ ĮSPĖJIMAS:** Mokėjimas naudotis šiuo gaminiu nesuteikia teisės dirbti nerūpestingai. Atminkite, kad net akimirksniui atitraukę dėmesį galite sunkiai susižaloti.

**⚠️ ĮSPĖJIMAS:** Visada naudokite akių ir klausos apsaugos priemones. Nesilaikant šio nurodymo į akis gali pataikyti išsviestos šiukšlės arba galite kitaip sunkiai susižaloti.

**⚠️ ĮSPĖJIMAS:** Nenaudokite jokių papildomų įtaisų ar priedų, kurių nerekomendavo šio įrankio gamintojas. Naudojant nerekomenduojamus papildomus įtaisus ar priedus galima sunkiai susižaloti.

**⚠️ ĮSPĖJIMAS:** Kad išvengtumėte sunkių traumų, prieš vykdydami techninės priežiūros procedūras, valydami įrankį, keisdami priedus arba valydami šiukšles iš įrenginio išimkite sudėtinę bateriją.

## NAUDOJIMAS

Šį gaminį galima naudoti lyjant lietu.

Galite naudoti šį gaminį toliau išvardytais tikslais:

**Apipjovimas:** naudojamas pašalinti žolėms ir piktžolėms prie sienų, tvorų, medžių ir bortelių.

**Pjovimas:** naudojamas žolėi pjauti vietose, kurias sunku pasiekti naudojant įprastą veļapjovę.

**PASTABA:** Įrenginį galima naudoti tik pagal numatytąją paskirtį. Bet koks kitas naudojimas laikomas netinkamu.

## BATERIJOS ĮSTATYMAS IR IŠĖMIMAS

Naudokite tik A2 pav. išvardintas EGO sudėtines baterijas ir įkroviklius.

**PASTABA:** kai ant įrenginio uždėta krūmapjovės galvutė, bet kuriai EGO sudėtinė baterijai reikalinga kuprinės jungtis BH1001.

**PASTABA:** kai ant įrenginio uždėta žoliapjovės galvutė, sudėtinėms baterijoms BA2800, BA4200, BA2240T, BA2242T, BA2800T, BA3360T, BA4200T, BA5600T,

BA6720T reikalinga kuprinės jungtis BH1001/5924.

**Prieš bateriją naudodami pirmą kartą, visiškai ją įkrovkite.**

### Įstatymas (F1 pav.)

Įtaikykite baterijos iškyšas į baterijos skyriaus griovelius ir stumkite bateriją į priekį, kol ji užsifiksuos (turite išgirsti spragtelėjimą).

### Išėmimas (F2 pav.)

Paspauskite baterijos atjungimo mygtuką ir ji iššoks iš fiksatoriaus.

**⚠️ ĮSPĖJIMAS:** Prieš nuspausdami baterijos atjungimo mygtuką, visada atkreipkite dėmesį savo kojas, vaikus ar naminius gyvūnus. Iškritusi sudėtinė baterija gali sunkiai sužaloti. NIEKADA nebandykite išimti sudėtinės baterijos dirbdami aukštyje.

## PETIES DIRŽO TVIRTINIMAS IR ĮRENGINIO LAIKYMAS

Paspauskite sagtį, kad ją atidarytumėte, ir prikabinkite prie nešimo ašos (H1 pav.).

Kad dirbti būtų saugu ir patogiau, užsidėkite diržą per petį, kaip pavaizduota H2 pav. Susireguliuokite peties diržą, kad jums būtų patogu dirbti. Laikykite įrenginį abiem rankomis: viena ranka laikykite galinę, o kita – priekinę lanko formos rankeną. Žoliapjovės galvutė turi būti lygiagreti žemės paviršiui, kad šiek tiek liestu pjaunama medžiaga, o operatoriui nereikėtų lenktis.

Diržą galite nusiimti dviem būdais. Galite nuimti tiesiai nuo paties (H3 pav.) arba nuspaussti diržo kabliuką ir atkabinti nuo nešimo ašos, pritvirtintos prie koto (H4 pav.).

**⚠️ ĮSPĖJIMAS:** Pavojingoje situacijoje peties diržą galima nusiimti labai greitai. Susidarius tokiai situacijai nedelsdami nusiimkite peties diržą, nepaisydami, kokioje padėtyje jis yra.

**⚠️ ĮSPĖJIMAS:** Užsidėjus peties diržą, joks kitas nešiojamas daiktas neturėtų trukdyti diržo atleidimui ir nuėmimui.

**⚠️ ĮSPĖJIMAS:** Vienu metu nenaudokite diržo ant vieno peties ir diržo ant abiejų pečių.

## ĮRENGINIO PALEIDIMAS IR SUSTABDYMAS (J pav.)

### Paleidimas

1. Pastumkite blokuotės išjungimo svirtelę į priekį ir paspauskite pagrindinį jungiklį, kad įrenginį paleistumėte.
2. Skirtinga jėga spaudžiant jungiklį, keičiasi pjovimo priedo sukimosi greitis. Nusistatykite jūsų užduočiai tinkamą greitį.

**PASTABA:** Variklis įsijungia tik pastūmus blokuotės išjungimo svirtelę į priekį ir tuo pačiu metu nuspaudus pagrindinį jungiklį.

### Sustabdymas

Atitraukite įrenginį nuo pjavimo vietos ir atleiskite pagrindinį jungiklį, kad įrenginys sustotų.

**⚠️ ĮSPĖJIMAS:** Darydami pertraukas arba baigę dirbti, visada išimkite sudėtinę bateriją iš įrenginio.

J-1	Blokuotės išjungimo svirtelė	J-2	Pagrindinis jungiklis
-----	------------------------------	-----	-----------------------

### GREIČIO REŽIMO KEITIMAS (K PAV.)

Įrenginyje yra trys greičio režimai.

Greičio režimas keičiasi kiekvieną kartą, spustelėjus greičio režimo jungiklį.

Greičio indikatorius rodo įjungto greičio būseną: vienas šviečiantis indikatorius rodo mažą greitį, du šviečiantys indikatoriai – vidutinį, o trys – didelį greitį. Pasirinkus mažą greitį, lengviau valdyti įrankį ir jis ilgiau dirba su viena įkrova.

### PASTABA:

Greičio režimą galima nustatyti prieš įjungiant įrenginį ARBA darbo metu.

Kai įrenginys vėl paleidžiamas po pertraukos, įjungiamas prieš tai naudotas greičio režimas.

K-1	Greičio indikatorius	K-3	Greičio režimo mygtukas
K-2	„Bluetooth®“ indikatorius	K-4	Baterijos būsenos indikatorius

### BATERIJOS BŪSENOS INDIKATORIUS IR GREIČIO INDIKATORIUS (K PAV.)

Baterijos būsenos indikatorius rodo sudėtinės baterijos įkrovos lygį ir veikimo būseną, o greičio indikatorius rodo įrenginio darbo būseną, kaip parodyta toliau lentelėje. Baterijos būsenos indikatorius ir greičio indikatorius užsidega paleidus įrenginį ARBA paspaudus greičio režimo mygtuką.

Indikatoriai			Reikšmė
Baterijos būsenos indikatorius	Dega žalias		Baterijos įkrovos lygis nuo 20 % iki 100 %
	Mirksi žalias		Baterijos įkrovos lygis nuo 10 % iki 20 %
	Dega raudonas		Baterijos įkrovos lygis iki 10 %
	Mirksi raudonas		Sudėtinė baterija beveik išsikrovusi ir ją reikia nedelsiant įkrauti.
	Dega oranžinis		Sudėtinė baterija perkaito. Vėsinkite sudėtinę bateriją, kol jos temperatūra nukris žemiau 67 °C. Žr. toliau „Apsauga nuo perkaitusios baterijos temperatūros“.
	Mirksi raudonas ir žalias pakaitomis		Sudėtinės baterijos elektronikos klaida. Pakeiskite sudėtinę bateriją arba kreipkitės į EGO klientų aptarnavimo centrą. Žr. toliau „Apsauga nuo baterijos elektronikos klaidos“.

LT

	Indikatoriai		Reikšmė
Greičio indikatorius (paveiksle pavaizduotas didelis greitis)	Dega žalias		[renginys veikia tinkamai.
	Dega oranžinis		[renginys perkaito. Vėsinkite įrenginį, kol temperatūra nukris žemiau 80 °C. Žr. toliau „Apsauga nuo per aukštos įrenginio temperatūros“.
	Mirksi oranžinis		[renginio perkrova. Žr. toliau „Apsauga nuo įrenginio perkrovos“.

## Apsauga nuo per aukštos baterijos temperatūros

Jei darbo metu baterijos temperatūra išauga virš 70 °C, apsaugos nuo aukštos temperatūros grandinė įrenginį iš karto išjungia, kad apsaugotų sudėtinę bateriją nuo sugadinimo perkaitus. Baterijos būsenos indikatorius nuolat dega oranžine spalva. Atleiskite pagrindinį jungiklį ir palaukite, kol perkaitusi baterija atvės ir vėl užsidegs žalias indikatorius; tuomet įrenginį paleiskite iš naujo.

## Apsauga nuo baterijos elektronikos klaidos

Kai įvyksta sudėtinės baterijos elektronikos klaida, baterijos būsenos indikatorius pakaitomis mirksi raudona ir žalia spalva, o įrenginys per 3 sekundes išsijungia. Pakeiskite sudėtinę bateriją arba kreipkitės į EGO klientų aptarnavimo centrą.

## Apsauga nuo įrenginio perkrovos

Šiame įrenginyje įrengta apsaugos nuo perkrovos grandinė. Perkrovus įrenginį variklis sustoja, o greičio indikatorius mirksi oranžine spalva. Išimkite iš įrenginio sudėtinę bateriją ir po to vėl ją įstatykite ir iš naujo paleiskite įrenginį. Sumažinkite įrenginio apkrovą, nenaudokite per ilgo pjovimo lynelio ir nepjaukite storų ar sumedėjusių krūmų.

## Apsauga nuo per aukštos įrenginio temperatūros

Jei darbo metu įrenginio temperatūra viršija 90 °C, apsaugos nuo aukštos temperatūros grandinė įrenginį iš karto išjungia, kad apsaugotų įrenginį nuo sugadinimo perkaitus. Greičio indikatorius nuolat dega oranžine spalva. Atleiskite pagrindinį jungiklį ir palaukite, kol perkaitęs įrenginys atvės ir vėl užsidegs žalias indikatorius; tuomet įrenginį paleiskite iš naujo.

## RYŠIO TECHNOLOGIJA

Norėdami sužinoti informacijos apie visus mūsų prijungiamuosius gaminius ir paslaugas, įskaitant prijungimo instrukcijas, nuskaitykite toliau pateiktą QR kodą

arba apsilankykite svetainėje [www.egopowerplus.eu/connect](http://www.egopowerplus.eu/connect).



## NAUDOJIMAS SU ŽOLIAPJOVĖS GALVUTE SU LYNELIU

**⚠ ĮSPĖJIMAS:** Siekdami išvengti sunkaus susižalojimo, dirbdami su įrankiu visada dėvėkite apsauginius akinius. Dirbdami dulkečioje aplinkoje, užsidėkite visą veidą dengiančią kaukę arba respiratorių.

Kaskart prieš naudodami išvalykite pjaunamą plotą nuo šiukšlių. Pašalinkite visas kliūtis, pavyzdžiui, akmenukus, stiklo duženas, vinis, vielas ar laidus, t. y. šiukšles, kurias pjovimo įtaisas gali išsviesti į orą arba jose įsipainioti. Darbo zonoje neturi būti vaikų, pašalinių asmenų ir naminių gyvūnų. Vaikai, pašaliniai asmenys bei naminiai gyvūnai turi būti atitraukę ne mažesniu kaip 15 m atstumu; net ir tokiu atveju išlieka pavojus pašaliniams asmenims dėl išsviestų šiukšlių. Šalia esantys asmenys turi dėvėti akių apsaugą. Jeigu matote jūsų link artėjantį asmenį, nedelsdami išjunkite pjovimo įtaisą.

## Kaskart prieš naudodami įrenginį patikrinkite, ar nėra pažeistų ir (ar) sudilusių dalių.

Apžiūrėkite pjovimo galvutę, apsaugą ir lanko formos rankeną. Pakeiskite sutrūkinėjusias, pakeitusias formą, sulinkusias arba bet kaip kitaip pažeistas dalis.

Lynelio nukirtimo peilis apsaugos pakraštyje laukui bėgant gali atšlįti. Rekomenduojama reguliariai galąsti jį dilde arba pakeisti nauju.

## Po kiekvieno naudojimo žoliapjovę išvalykite.

**⚠ DĖMESIO:** Ventilacinėse angose susikaupę šiukšlės

trukdo orai patekti į variklio korpusą, dėl ko variklis gali perkaisti ar sugesti.

- Įrenginį valykite tik mažos koncentracijos indų ploviklio tirpale sudrėkinta šluoste. Niekada neleiskite skysčiui patekti į įrenginio vidų; niekada nemerkite jokios įrenginio dalies į skystį.
- Variklio korpuso ventilacinės angos visada turi būti neužkimštos.

**⚠ ĮSPĖJIMAS:** Plastikinių dalių nevalykite tirpikliais. Įvairūs komerciniai tirpikliai ardo daugelį plastikų, Purva, dulkes, alyvą, tepalus ir t. t. valykite švariu skudurėliu.

### Žoliapjovės galvutės tikrinimas, ar neužsikimšo

- Kad neužsikimštų, žoliapjovės galvutė visada turi būti švari. Prieš ir po kiekvieno naudojimo pašalinkite nupjautą žolę, lapus, nešvarumus ir visas kitas susikaupusias šiukšles.
- Jei galvutė užsikimša, sustabdykite žoliapjovę su lyneliu ir išimkite bateriją, o po to pašalinkite visą aplink variklio veleną ar žoliapjovės galvutę apsvinėjusią žolę.

### Pjovimo lynelio ilgio reguliavimas (L pav.)

Naudotojas gali pailginti žoliapjovės galvutės pjovimo lynelį nstabdydamas variklio. Pjovimo lyneliui atspurus ar sudilus, daugiau lynelio galima ištraukti nespriant stuktelėjus žoliapjovės galvutę į žemės paviršių.

**PASTABA:** Kuo pjovimo lynelis trumpesnis, tuo sunkiau jį pailginti.

**⚠ ĮSPĖJIMAS:** Pjovimo lynelio nukirtimo peilio nenuimkite ir nekeiskite jo konstrukcijos. Jeigu lynelis per ilgas, gali perkaisti variklis ir galite sunkiai susižaloti.

### Lynelio keitimas

**PASTABA:** Visada naudokite rekomenduojamą pjovimo lynelį, kurio skersmuo neviršija 2,7 mm. Naudojant kitokį nei nurodyta pjovimo lynelį, žoliapjovė gali perkaisti arba sugesti.

**⚠ ĮSPĖJIMAS:** Niekada nenaudokite metalinio lynelio, vielos, trosu, ir pan. Jie gali nutrūkti ir tapti pavojingomis skriejančiomis šiukšlėmis.

1. Išimkite iš žoliapjovės su lyneliu sudėtinę bateriją.
2. Atpjaukite 6 m ilgio pjovimo lynelio atkarpą į kiškite į angą ašelėje (M1 pav.). Kiškite pjovimo lynelį ir ištraukite kitoje pusėje; traukite, kol abiejose ritės pusėse lynelio bus vienodo ilgio.
3. Paspaudę ir sukdami rodyklės kryptimi apatinę gaubto dalį, suvyniokite lynelį ant ritės, kol abiejose pusėse liks maždaug po 15 cm lynelio (M2 pav.).

4. Norėdami ištraukti lynelį, paspauskite apatinę gaubto dalį ir rankomis ištraukite lynelio galus bei patikrinkite, ar tinkamai sumontuota žoliapjovės galvutė.

### Pjovimo lynelio keitimas

Kai pjovimo lynelis nutrūksta ties lynelio išleidimo anga arba nepailgėja stuktelėjus žoliapjovės galvutę į žemę, atlikite šiuos veiksmus:

1. Nuspauskite viršutinio gaubto atkabinimo auseles ir traukdami išimkite apatinę gaubto dalį (N1 pav.).
2. Nuvyniokite pjovimo lynelį nuo ritės.
3. Viena ranka laikydami žoliapjovę, kita ranka suimkite apatinį dangtelį ir sulygiuokite viršutinio dangtelio auseles su apatinio dangtelio angomis (N2 pav.); spauskite apatinį dangtelį, kol jis užsifiksuos savo vietoje (turite išgirsti spragtelėjimą).
4. Norėdami pakeisti pjovimo lynelį, laikykitės skyriuje „Lynelio keitimas“ pateiktų nurodymų.

### Patarimai, kaip pasiekti geriausių apipjovimo rezultatus

- Pjovimo įtaisas turi būti lygiagretus žemės paviršius.
- Žoliapjovės pelynę nespauskite. Pjauti reikia pačiu pjovimo lynelio galiuku (ypač išilgai sienų). Jei pjausite ne vien tik lynelio galiuku, sumažės pjovimo efektyvumas ir galite pelynę apkrauti variklį.
- Pjovimo aukštį lemia pjovimo lynelio atstumas nuo vejos paviršiaus.
- Didesnio nei 8 colių (20 cm) aukščio žolę reikia pjauti mažais žingsneliais iš viršaus žemyn, kad lynelis per anksti nesusidėvėtų ir nestrigtų variklis.
- Lėtai perkelkite žoliapjovę į pjaunamą vietą ir iš jos, išlaikydami pjovimo galvutės padėtį norimame pjovimo aukštyje. Šis judesys gali būti pirmyn ir atgal arba iš vienos pusės į kitą. Geriausių pjovimo rezultatus pasieksite pjaudami trumpesnę žolę.
- Nerekomenduojama pjauti šlapios žolės ir piktžolių.
- Atsitrenkęs į vielinę ar medinę tvorą lynelis gali greičiau nudilti ir nutrūkti. Atsitrenkęs į akmeninę ar mūrinę tvorą, šaligatvio bortelį ar medį lynelis greičiau dyla.
- Venkite medžių ir krūmų. Besisukantis lynelis gali pažeisti medžio žievę, medinius gaminius, dailylentes ir tvoros stulpus.

## NAUDOJIMAS SU KRŪMAPJOVĖS GALVUTE

**⚠️ ĮSPĖJIMAS:** Norėdami nupjauti atžalas ir krūmokšnius, nuleiskite besisukamą trišakę geležtę ant augalo, kad susidarytų kapojimo efektas. Žemės paviršiaus lygyje krūmapjovę naudokite kaip dalgį (mojuokite juo į dešinę ir į kairę). Niekada nelaikykite pjovimo įtaiso aukščiau juosmens.

**⚠️ ĮSPĖJIMAS:** Kuo pjovimo įtaisas pakeltas aukščiau nuo žemės paviršiaus, tuo didesnis į šonus išmetamų nuopjovų keliamas traumų pavojus.

**⚠️ ĮSPĖJIMAS:** Pjaudami jaunuolynus ar kitus iki 2 cm skersmens sumedėjusius augalus, naudokite kairiąją geležtės pusę, kad išvengtumėte geležtės atatranks. Nebandykite pjauti didesnio skersmens sumedėjusiu augalų, nes geležtė gali įstrigti ar trūktelėti krūmapjovę arba galite krūmapjovės nesuvaldyti ir susižaloti.

**⚠️ ĮSPĖJIMAS:** Netinkamai naudojant krūmapjovės geležtę ji gali įtrūkti, įskilti arba ištrupėti. Išsviestos dalys gali sunkiai sužaloti operatorių arba pašalinį asmenį. Norint sumažinti traumų pavojų, labai svarbu imtis šių atsargumo priemonių:

- Vengti sąlyčio su kietomis ar tvirtomis kliūtimis, pvz., akmenimis, uoliena ar metalo gabalais.
- Niekada nepjaukite medelių ar krūmokšnių, kurių kamieno skersmuo didesnis kaip 2 cm.
- Reguliariai, trumpais laiko intervalais tikrinkite geležtę, ar nėra pažeidimų požymių. Nedirbkite su pažeista geležte.
- Reguliariai gašaskite geležtę (jai pastebimai atšipus) ir, jei reikia, subalansuokite (tai turi atlikti kvalifikuotas techninės priežiūros specialistas).

### Patarimai, kaip geriausiai pjauti krūmapjovje

- Dirbdami krūmapjovę visada laikykite abiem rankomis ir dešinėje pusėje. Tvirtai sugriebkite abi rankenas.
- Įrankį laikykite tvirtai stovėdami ant abiejų kojų ir išlaikydami pusiausvyrą. Pasirinkite tokią padėtį, kad jūs neišmuštų iš pusiausvyros pjovimo geležtės atatranks reakcija.
- Patikrinkite ir išvalykite pjovimo zoną nuo bet kokių kliūčių, tokių kaip stiklas, akmenys, betonas, aptvarai, viela, šakos, metalas ir pan., kurios gali būti išsviestos į orą ar įspainioti į geležtę.
- Niekada nepjaukite su krūmapjovje šalia šaligatvių, tvorų, stulpų, pastatų ar kitų stacionarių kliūčių.
- Niekada nenaudokite geležtės po to, kai su ja užkliudėte kietą kliūtį, prieš tai nepatikrinę, ar ji nepažeista. Nenaudokite, jei aptiksite kokių nors pažeidimų.

- Naudokite įrenginį pjovimui iš dešinės į kairę, plačiai mojuodami iš vienos pusės į kitą.
- Naudokite tik EGO™ geležtę. Su šia krūmapjovje naudojant bet kokio kito gamintojo geležtę, galima sunkiai susižaloti.

## TECHNINĖ PRIEŽIŪRA

**⚠️ ĮSPĖJIMAS:** Prieš tikrindami, valydami ar vykdydami įrankio techninės priežiūros darbus sustabdykite variklį, palaukite, kol sustos visos judančios dalys, ir išimkite sudėtinę bateriją. Nesilaikydami šių instrukcijų galite sunkiai ar net mirtinai susižaloti arba sugadinti turta.

**⚠️ ĮSPĖJIMAS:** Vykdydami techninės priežiūros darbus, naudokite tik identiškas atsargines dalis. Naudodami bet kokias kitas dalis galite sukelti pavojų arba sugadinti gaminį. Norint užtikrinti saugumą ir patikimumą, visus remonto darbus turi atlikti kvalifikuotas techninės priežiūros specialistas.

### ĮRENGINIO VALYMAS

- Įrankį valykite mažos koncentracijos ploviklio tirpale suvilgytu skudurėliu.
- Plastikinėms korpuso arba rankenos dalims valyti nenaudokite jokių koncentruotų ploviklių. Aromatinės alyvos (pvz., pušies ar citrinų) ir tirpikliai, pvz., žibalas, gali jas sugadinti. Drėgmė taip pat gali kelti elektros smūgio pavojų. Bet kokią drėgmę nusausinkite minkštu sausu audeklu.

### REDUKTORIAUS TEPIMAS

Kad įrenginys geriau ir ilgiau dirbtų, reduktorių suteptkite specialiu tepalu (kiekvieną kartą po 4–5 ml) kas 50 naudojimo valandų.

Specialus tepalas turi atitikti šiuos reikalavimus:

1. Atitikti DIN 51818 standartą; NLGI-1 kūgio skvarbos laipsnis.
2. Tepalas esterių pagrindu.
3. Nepraranda savo savybių žemoje temperatūroje, atsparus mechaninei šlyčiai, dilimui ir oksidacijai.
4. Darbinė temperatūra nuo –40 °C iki 180 °C.

Išimkite bateriją ir atsukite sandarinimo varžtus. Tepimo angą reduktoriaus korpuse užplodykite tepalu.

### ĮRENGINIO LAIKYMAS

- Kai įrenginio nenaudojate, išimkite iš jo sudėtinę bateriją.
- Prieš padėdami įrenginį į laikymo vietą, kruopščiai jį išvalykite.
- Laikykite sausoje, gerai vėdinamoje, rakinamoje patalpoje arba aukštai, vaikams neprieinamoje vietoje.

Nelaikykite įrenginio ant arba šalia trąšų, benzino ar kitų cheminių medžiagų.

- Įrenginį gabendami ar laikydami sandėlyje uždėkite ant jo trišakės geležtės dėklą.

### Aplinkos apsauga



Neišmeskite elektros įrangos, panaudotų baterijų ir įkroviklio kartu su buitėmis atliekais! Šias atliekas reikia pristatyti į jų surinkimo vietą ar įgaliotam perdirbėjui. Elektrinius įrenginius reikia gražinti į tokių atliekų perdirbimo įmonę.

## TRIKČIŲ ŠALINIMAS

PROBLEMA	PRIEŽASTIS	SPRENDIMAS
Nepavyksta paleisti	<ul style="list-style-type: none"> <li>■ Sudėtinė baterija neprijungta prie žoliapjovės su lyneliu.</li> </ul>	<ul style="list-style-type: none"> <li>■ Prijunkite sudėtinę bateriją prie žoliapjovės su lyneliu.</li> </ul>
	<ul style="list-style-type: none"> <li>■ Nėra elektros kontakto tarp įrenginio ir baterijos.</li> </ul>	<ul style="list-style-type: none"> <li>■ Iš naujo įstatykite sudėtinę bateriją.</li> </ul>
	<ul style="list-style-type: none"> <li>■ Sudėtinė baterija visiškai išsikrovusi.</li> </ul>	<ul style="list-style-type: none"> <li>■ Įkraukite sudėtinę bateriją.</li> </ul>
	<ul style="list-style-type: none"> <li>■ Vienu metu nenuspausta blokuotės išjungimo svirtelė ir pagrindinis jungiklis.</li> </ul>	<ul style="list-style-type: none"> <li>■ Pastumkite blokuotės išjungimo svirtelę į priekį ir tuomet nuspauskite pagrindinį jungiklį, kad įjungtumėte įrenginį.</li> </ul>
Įrenginys pjovimo metu sustoja	<ul style="list-style-type: none"> <li>■ Naudojamas per storas pjovimo lynelis.</li> </ul>	<ul style="list-style-type: none"> <li>■ Naudokite rekomenduojamą nailoninį pjovimo lynelį, kurio skersmuo ne didesnis kaip 2,7 mm.</li> </ul>
	<ul style="list-style-type: none"> <li>■ Variklio perkrova.</li> </ul>	<ul style="list-style-type: none"> <li>■ Variklis vėl įsijungs pašalinus apkrovą. Kad darbas vyktų nenutrūkstamai, sumažinkite įrenginiui tenkančią apkrovą.</li> </ul>
	<ul style="list-style-type: none"> <li>■ Sudėtinė baterija ar įrenginys pernelyg įkaitę.</li> </ul>	<ul style="list-style-type: none"> <li>■ Palaukite, kol sudėtinė baterija arba įrenginys atvės iki žemesnės nei 67 °C temperatūros.</li> </ul>
	<ul style="list-style-type: none"> <li>■ Sudėtinė baterija atjungta nuo įrenginio.</li> </ul>	<ul style="list-style-type: none"> <li>■ Vėl į įrenginį įstatykite sudėtinę bateriją.</li> </ul>
	<ul style="list-style-type: none"> <li>■ Sudėtinė baterija visiškai išsikrovusi.</li> </ul>	<ul style="list-style-type: none"> <li>■ Įkraukite sudėtinę bateriją.</li> </ul>
Negalima pailginti pjovimo lynelio (naudojant tik su žoliapjovės galvute)	<ul style="list-style-type: none"> <li>■ Ant variklio veleno arba žoliapjovės galvutės apsvyriojusi žolė.</li> </ul>	<ul style="list-style-type: none"> <li>■ Sustabdykite žoliapjovę, išimkite bateriją ir pašalinkite žolę nuo variklio veleno arba žoliapjovės galvutės.</li> </ul>
	<ul style="list-style-type: none"> <li>■ Žoliapjovės galvutėje nepakanka pjovimo lynelio.</li> </ul>	<ul style="list-style-type: none"> <li>■ Išimkite sudėtinę bateriją ir pakeiskite pjovimo lynelį; vadovaukitės šio vadovo skyriumi „LYNELIO KEITIMAS“.</li> </ul>
	<ul style="list-style-type: none"> <li>■ Purvina žoliapjovės galvutė.</li> </ul>	<ul style="list-style-type: none"> <li>■ Išimkite bateriją ir išvalykite apatinio gaubto konstrukciją, ritę ir viršutinį gaubtą.</li> </ul>
	<ul style="list-style-type: none"> <li>■ Lynelis susinarpliojo žoliapjovės galvutėje.</li> </ul>	<ul style="list-style-type: none"> <li>■ Išimkite bateriją, nuvyniokite pjovimo lynelį ir iš naujo jį užvyniokite; vadovaukitės šio vadovo skyriumi „LYNELIO KEITIMAS“.</li> </ul>
	<ul style="list-style-type: none"> <li>■ Lynelis per trumpas.</li> </ul>	<ul style="list-style-type: none"> <li>■ Išimkite bateriją ir patraukite pjovimo lynelio galus, nuspausdami ir atleisdami žoliapjovės galvutę.</li> </ul>
Žolė apsvyriuoja aplink žoliapjovės galvutę ir variklio korpusą	<ul style="list-style-type: none"> <li>■ Aukštą žolę pjaunate palei žemę.</li> </ul>	<ul style="list-style-type: none"> <li>■ Piktžolės pjaukite keliais etapais, pradėdami nuo viršaus ir užbaigdami pažeme.</li> </ul>



## GARANTIJA

### EGO GARANTIJOS TAISYKLĖS

Jei norite sužinoti visas EGO garantinių taisyklių sąlygas, apsilankykite interneto svetainėje [egopowerplus.eu](http://egopowerplus.eu).

## IZLASIET VISUS NORĀDĪJUMUS!



**IZLASIET LIETOTĀJA ROKASGRĀMATU**



Drošības brīdinājums



Lietot acu aizsarglīdzekļus



Valkāt galvas aizsarglīdzekļus



Valkājiet apavus ar slīdes pretstību



Uzmanieties no asmens atsitiena



Attālumam starp iekārtu un tuvumā esošām personām jābūt vismaz 15 m.



Auklas diametrs. Neilona griezējauklas diametrs



Garantētais skaņas intensitātes līmenis. Trokšņa emisija vidē atbilstoši Eiropas Kopienas direktīvai.



Bluetooth®

$n_0$

Maksimālais ātrums



Līdziestrāva

kg

Kilograms

Mm

Milimetrs

## DROŠĪBAS SIMBOLI



**BRĪDINĀJUMS!** Jebkuras iekārtas lietošanas laikā acīs var iekļūt svešķermeņi, kas var radīt smagu acu traumu. Pirms iekārtas ieslēgšanas vienmēr uzvelciet aizsargbrilles vai aizsargbrilles ar sānu aizsargiem un, ja nepieciešams, pilnu sejas aizsargmasku. Iesakām izmantot aizsargmasku ar plašu skata leņķi, ko uzvelk virs parastajām brillēm, vai arī standarta aizsargbrilles ar sānu aizsargiem.



Izlasiet un izprotiet lietotāja rokasgrāmatu



Valkāt dzirdes aizsarglīdzekļus



Valkāt galvas aizsarglīdzekļus



Uzmanieties no atsvešiem priekšmetiem



Akumulators pirms apkopes darbu veikšanas ir jāatvieno



Griešanas platums: maksimālais auklas trimmera griešanas platums



Elektrisko izstrādājumu atkritumus nedrīkst izmest kopā ar sadzīves atkritumiem. Nogādāt uz pilnvarotu pārstrādes punktu.



Produkts atbilst piemērojamajām Eiropas direktīvām.



Apvienotās Karalistes atbilstības novērtējums.

IPX5

Aizsardzība pret ūdens strūkļām

B

Spriegums

.../min

Apgrīzieni vai turp/atpakaļ svārstības minūtē

cm

Centimetrs

**PIEZĪME!** Bluetooth® vārdiskā preču zīme un logotips ir „Bluetooth SIG, Inc.” piederošas reģistrētas preču zīmes, un šādu preču zīmju lietošana, ko jebkādā veidā izmanto „EGO”, ir saskaņā ar licenci.

## SPECIFIKĀCIJAS

Sriegums	56 V $\overline{\text{---}}$	
$n_0$	Zems ātrums: 3500/min. Vidējs: 4500/min. Liels: 5200/min.	
Griešanas mehānisms	Piespiežamā galva	
Griezējauklas veids	2,7 mm neilona griezējaukļa	
Plaušanas platums	45 cm	
Ieteicamā darba temperatūra	0 °C - 40 °C	
Ieteicamā uzglabāšanas temperatūra	-20 °C līdz 70 °C	
Optimālā uzlādes temperatūra	5 °C līdz 40 °C	
Svars (bez akumulatoru bloka)	4,1 kg	
Izmērītais skaņas intensitātes līmenis $L_{WA}$	95 dB(A) K=1,1 dB(A)	
Trokšņa spiediena līmenis pie lietotāja auss $L_{PA}$	82 dB(A) K=3 dB(A)	
Garantētais skaņas intensitātes līmenis $L_{WA}$ (mērīts saskaņā ar 2000/14/EK)	96 dB(A)	
Vibrācijas ietekmes novērtējums $a_h$ :	Cilpveida formas rokturis	1,7 $M/s^2$ K=1,5 $M/s^2$
	Aizmugurējais rokturis	1,2 $M/s^2$ K=1,5 $M/s^2$

- Deklarētās vibrāciju emisijas kopējās vērtības ir izmērītas saskaņā ar standarta pārbaudes metodi, un vērtības var izmantot vienas iekārtas salīdzināšanai ar citu.
- Deklarēto vibrāciju emisijas vērtību var arī lietot iepriekšējai vibrāciju iedarbības novērtēšanai.

**PIEZĪME!** Vibrāciju emisijas faktiskajā iekārtas lietošanas laikā var atšķirties no deklarētās vērtības. Lai pasargātu operatoru, lietotājam jāvalkā cimdi un dzirdes aizsarglīdzekļi atbilstoši faktiskajiem darba apstākļiem.

## IEPAKOJUMA SATURS (A1 ATT.)

## APRAKSTS

### PĀRZINIET SAVU AUKLAS TRIMMERI (A1 att.)

1. Ātruma indikators
  2. Bluetooth® indikators
  3. Ātruma režīma poga
  4. Akumulatora statusa indikators
  5. Aizmugurējais rokturis
  6. Pārnēsāšanas cilpiņa
  7. Cilpveida formas rokturis
  8. Plecu sikсна
  9. Vārpsta
  10. Trimmera aukla
  11. Atlaišanas izcilnis
  12. Trimmera galva (piespiežamā galva)
  13. Auklas griezējasmens
  14. Auklas trimmera aizsargs
  15. Sliedzītis
  16. Bloķēšanas svira
  17. Palaišanas slēdzis
  18. Akumulatora atbrīvošanas poga
  19. Slēgmehānisms
  20. Elektriskie kontakti
  21. Akumulatora izviedējs
  22. Drošības barjeras stienis (tikai izmantošanai kopā ar krūmgrieža galvu)
  23. Ārējais atloks (tikai izmantošanai kopā ar krūmgrieža galvu)
  24. Uzgrieznis (tikai izmantošanai kopā ar krūmgrieža galvu)
  25. Hex atslēga
  26. Blīvējuma skrūve (2)
  - 27\*. Krūmgrieža aizsargs
  - 28\*. 3 zobu asmens
  - 29\*. Asmens aizsargs
- \* IEGĀDĀJAMS ATSEVIŠĶI!

## MONTĀŽA

**▲ BRĪDINĀJUMS!** Ja kāda detaļa ir bojāta vai trūkst, nelietojiet šo izstrādājumu, kamēr detaļas nav nomainītas. Šī izstrādājuma lietošana ar bojātām vai trūkstošām detaļām var izraisīt nopietnus miesas bojājumus.

**⚠ BRĪDINĀJUMS!** Nemēģiniet pārveidot šo instrumentu vai pievienot piederumus, kuru izmantošana šajā auklas trimmerī nav ieteicama. Jebkādi šādi uzlabojumi vai pārveidojumi ir uzskatāmi par neatbilstošiem lietošanai un var radīt bīstamus apstākļus, kas var izraisīt nopietnus ievainojumus.

**⚠ BRĪDINĀJUMS!** Lai nepieļautu nejašu iekārtas ieslēgšanos, kas var radīt smagas traumas, to saliekot, vienmēr izņemiet no tās akumulatoru bloku.

**⚠ BRĪDINĀJUMS!** Ja iekārtai tiek uzstādīta krūmgrieža galva, uzstādi arī drošības barjeras stieni.

## AIZSARGA MONTĀŽA ( B1 un B2 ATT.)

**⚠ BRĪDINĀJUMS!** Uzstādot vai nomainot aizsargu, vienmēr valkājiet cimdus. Sargieties no asmens, kas atrodas uz aizsarga, un aizsargājiet rokas pret sagriešanos.

**⚠ BRĪDINĀJUMS!** Nekādā gadījumā nedarbiniet iekārtu, ja nav nostiprināts aizsargs. Aizsargam vienmēr jābūt uzstādītam uz iekārtas, lai aizsargātu lietotāju! Kad aizsargs ir piestiprināts, nekad nemēģiniet to noņemt vai regulēt; ja aizsargs ir jānomaina, nogādājiet to kvalificētam apkopes tehnikim!

**PIEZĪME!** Šai iekārtai var uzstādīt divu veidu aizsargus. Auklas trimmera galvai var izmantot tikai aizsargu, kam ir norādīta ikona , un to NEDRĪKST izmantot krūmgrieža galvai. Rūpīgi izvēlieties pareizo aizsargu iekārtas lietošanai.

**PIEZĪME!** Krūmgriežēja aizsargu pārdoat atsevišķi.

Atskrūvējiet un izņemiet no aizsarga abas bultskrūves, salāgojiet aizsarga uzstādīšanas caurumiņus ar montāžas caurumiņiem un pēc tam piestipriniet aizsargu vārpstas pamatnei, pieskrūvējot abas bultskrūves un abas atsperpaplāksnes.

**⚠ BRĪDINĀJUMS!** Pārliecinieties, vai aizsargs ir piestiprināts pareizi tā, kā tas ir norādīts B1 un B2 attēlos; nepareizi uzstādīts aizsargs ir ļoti bīstams!

## CILPVEIDA FORMAS ROKTURA UZSTĀDĪŠANA UN REGULĒŠANA

1. Izslēdziet motoru un izņemiet akumulatoru bloku no iekārtas, ja tas ir ievietots.
2. Atskrūvējiet spārnuzgriezni, lai noņemtu regulējamu cilpveida formas rokturi (C att.).

**PIEZĪME!** Uzstādi drošības barjeras stieni uz cilpveida formas roktura, ja iekārtai ir uzstādīta krūmgrieža galva.

C-1	Cilpveida formas rokturis	C-4	Ātrās atlaišanas svira
C-2	Stiprinājuma bloks	C-5	Drošības barjeras stienis tikai izmantošanai kopā ar krūmgrieža galvu)
C-3	Spārnuzgrieznis		

3. Uzspiediet priekšējo cilpveida formas rokturi uz vārpstas vietā starp sliekšņvērtības gredzenu un brīdinājuma etiķeti (D1 att.).
4. Ievietojiet stiprinājuma bloku roktura gropē (D2 att.).
5. Salāgojiet barjeras stienja padziļinājumā esošo daļu ar izvirzīto daļu uz cilpveida formas roktura, piespiediet barjeras stieni uz cilpveida formas roktura (att. D3).
6. Uzstādi ātrās atbrīvošanas sviru un pievelciet spārnuzgriezni. Pārliecinieties, vai cilpveida formas rokturis ir vērsts uz augšu un virzienā uz aizmugurējā roktura augšējo daļu (D4 att.).
7. Pavelciet ātrās atbrīvošanas sviru uz augšu, lai pārvietotu/pagrieztu cilpveida formas rokturi ērtā darba pozīcijā (D5 att.).
8. Nolokiet ātrās atbrīvošanas sviru, lai nostiprinātu cilpveida formas rokturi (D6 att.).

**⚠ BRĪDINĀJUMS!** Nekādā gadījumā nelietojiet iekārtu, ja tai nav uzstādīts cilpveida formas rokturis.

## TRIMMERA GALVAS NOMAINĪŠANA AR KRŪMGRIEŽA GALVU

1. Izņemiet no iekārtas akumulatoru bloku.
2. Lai salāgotu spraugu atlokā ar vārpstas bloķēšanas atveri pārnesumkārbā, pagrieziet trimmera galvu un ielieciet atverē stabilizatoru (E1 att.).
3. Pagrieziet trimmera galvu PULKSTENRĀDĪTĀJA KUSTĪBAS VIRZIENĀ, lai noņemtu to no motora vārpstas (E1, E2 att.).
4. Asmens tiek piegādāts kopā ar futrāli. Futrālis ir jānoņem no futrāja āķa pirms asmens uzstādīšanas uz krūmgrieža (E3 att.).

**PIEZĪME!** Lai pasargātu sevi no traumām, valkājiet cimdus pirms sākat darboties ar 3 zobu asmeni.

5. Ja iekšējais atloks un atloka vāciņš ir atdalījušies no vārpstas, uzstādi atpakaļ tiem paredzētajā vietā (E4 att.).
6. Uzstādi asmeni uz motora vārpstas tā, lai asmens virsma atrastos vienā līmenī ar iekšējā atloka virsmas izliekumu. Uzstādi ārējo atloku un uzgriezni (E5 att.). Ar pirkstu pievelciet uzgriezni PRETĒJI PULKSTENRĀDĪTĀJA KUSTĪBAS VIRZIENAM.

- Atbalstiet pānesumkārbu pret cietu virsmu. Ar vienu roku pieturiet krūmgrieža vārpstu un otrā rokā paņemiet 16 mm uzgriežņu atslēgu (komplektā nav iekļauta), lai pieskrūvētu uzgriezni PRETĒJI PULKSTENRĀDĪTĀJA VIRZIENAM (E6 att.).
- Noņemiet auklas trimmera aizsargu, atskrūvējot abas bultskrūves ar paplāksnēm (E7 att.).
- Uzstādi krūmgrieža aizsargu (nav iekļauts komplektācijā) ar abām bultskrūvēm un paplāksnēm, kas izņemtas no auklas trimmera, tādā pašā veidā kā auklas trimmera aizsargu (E8 att.).

**PIEZĪME!** Ja iekārtai ir uzstādīta krūmgrieža galva, uzmanīgi izvēlieties pareizo aizsargu.

## EKSPLOATĀCIJA

**⚠ BRĪDINĀJUMS!** Saglabājiet modrību visu griezējinstrumenta lietošanas laiku. Neaizmirstiet, ka pat mirklis neuzmanības var izraisīt nopietnu traumu.

**⚠ BRĪDINĀJUMS!** Vienmēr valkājiet aizsargbrilles, kā arī dzirdes aizsarglīdzekļus. Šo noteikumu neievērošanas rezultātā acis var nonākt svešķermeņi vai arī jūs varat gūt citas smagas traumas.

**⚠ BRĪDINĀJUMS!** Nelietojiet pierces vai piederumus, ko nav ieteicis šī produkta ražotājs. Šādu neapstiprinātu palīgierīču vai piederumu lietošana var radīt nopietnus ievainojumus.

**⚠ BRĪDINĀJUMS!** Lai izvairītos no smagām traumām, pirms iekārtai veicat apkopes un tīrīšanas darbus, nomaināt papildierīces vai izņemāt no tās materiālu, izņemiet no iekārtas akumulatoru bloku.

## PIELIETOJUMS

Produktu var lietot lietus laikā.

Šo izstrādājumu var lietot tālāk norādītajiem mērķiem:

**Apgrīšana:** izmanto zāles un nezāļu nogriešanai pie sienām, žogiem, kokiem un apmalēm.

**Griešana:** izmanto zāles nogriešanai vietās, kur ir grūti piekļūt ar parasto zāles pļāvēju.

**PIEZĪME!** Iekārtu drīkst izmantot tikai aprakstītajam mērķim. Izmantošana jebkādā citā veidā ir uzskatāma par neatbilstošu.

## AKUMULATORA PIEVIENOŠANA/ATVIENOŠANA

Izmantojiet kopā tikai ar A2 attēlā norādītajiem EGO akumulatoru blokiem un lādētājiem.

**BRĪDINĀJUMS:** ja iekārtai ir uzstādīta krūmgrieža galva, jebkuram EGO akumulatoru blokam ir nepieciešama Backpack Link BH1001 sistēma.

**BRĪDINĀJUMS:** ja iekārtai ir uzstādīta trimmera galva, BA2800, BA4200, BA2240T, BA2242T, BA2800T, BA3360T, BA4200T, BATBA672T, BATBA672T akumulatoru blokiem ir nepieciešama Backpack Link BH1001/5924 sistēma.

**Pirms pirmās lietošanas reizes akumulators ir pilnībā jāuzlādē.**

### levietošana (F1 att.)

Salāgojiet akumulatora izcilņus ar stiprinājuma rievām iekārtas akumulatora pieslēgvietā un iespiediet akumulatoru bloku, līdz tas nofiksējas ar klikšķa skaņu.

### Izņemšana (F2 att.)

Nospiediet akumulatora atbrīvošanas pogu, un akumulatoru bloks atdalīsies no fiksatora.

**⚠ BRĪDINĀJUMS!** Pirms akumulatora atbrīvošanas pogas nospiešanas vienmēr pārliecinieties, kur atrodas jūsu kājas, bērni vai mājdzīvnieki. Zemē nokritis akumulatoru bloks var izraisīt smagas traumas. NEKĀDĀ GADĪJUMĀ neizņemiet akumulatoru bloku, ja atrodaties augstumā.

## PLECU DROŠĪBAS SIKSNAS UZVILKŠANA UN IEKĀRTAS TURĒŠANA

Lai atvērtu karabīni, nospiediet to un pieaķīējiet pie pāmēsāšanas cilpiņas (H1 att.).

Uzvelciet plecu siksnu ekspluatācijai labākā un drošākā stāvoklī pāri plecam, kā tas parādīts H2 att. Noregulējiet siksnu ērtā darba pozīcijā. Turiet iekārtu ar abām rokām: Vienai rokai jāatrodas uz aizmugurējā roktura un otrai rokai uz cilpveida formas roktura. Trimmera galvai jāatrodas paralēli zemei tā, lai tā varētu viegli saskarties ar griezamo materiālu, operatoram neliecoties uz leju.

Siksnu var noņemt divos veidos. Noņemiet nost no pleca (H3 attēls) vai nospiediet siksnas āķi un noņemiet no pāmēsāšanas cilpiņas, kas nostiprināta uz darbvārpstas (H4 attēls).

**⚠ BRĪDINĀJUMS!** Plecu siksnai ir arī atbilstošs atbrīvošanas mehānisms bīstamām situācijām. Avārijas situācijās gadījumā nekavējoties noņemiet siksnu no pleca neatkarīgi no tā, kādā pozīcijā tā atrodas.

**⚠ BRĪDINĀJUMS!** Siksnas valkāšanas laikā neviena cita valkājama ierīce nedrīkst traucēt siksnas atbrīvošanu un noņemšanu.

**⚠ BRĪDINĀJUMS!** Neizmantojiet vienu plecu siksnu kopā ar dubulto plecu siksnu.

**IEKĀRTAS IEDARBINĀŠANA/APTURĒŠANA (J att.) ledarbināšana**

1. Lai ieslēgtu iekārtu, pārvietojiet bloķēšanas sviru uz priekšu un pēc tam nospiediet slēdzi.
2. Griezējierīces rotācijas ātrums ir atkarīgs no spēka, ar kādu tiek nospiests iedarbināšanas slēdzis. Pielāgojiet veicamajiem darbiem nepieciešamo ātrumu.

**PIEZĪME!** Motors ieslēdzas tikai tad, kad bloķēšanas svira tiek pārvietota uz priekšu un vienlaikus tiek nospiests slēdzis.

### Apturēšana

Lai iekārtu apturētu, pārvietojiet iekārtu projām no griešanas zonas un atlaidiet slēdzi.

**⚠ BRĪDINĀJUMS!** Vienmēr darba pārtraukumos un pēc darbu pabeigšanas izņemiet akumulatoru bloku no iekārtas.

J-1	Bloķēšanas svira	J-2	Palaišanas slēdzis
-----	------------------	-----	--------------------

### ĀTRUMA REŽĪMA MAIŅA ( K ATT.)

Iekārtai ir trīs ātruma režīmi.

Katru reizi, nospiežot ātruma režīma slēdzi, mainās ātruma režīms.

Ātruma indikators parādīs aktīvā ātruma statusu: viens indikators zemam ātrumam un divi indikatori lielam ātrumam. Zema ātruma režīms nodrošina labāku iekārtas vadību un ilgāku darbības laiku ar vienu uzlādes reizi.

### PIEZĪME!







Ātruma režīmu var iestatīt pirms iekārtas ieslēgšanas VAI tās ekspluatācijas laikā.

Ja iekārta tiek atkārtoti ieslēgta pēc pārtraukuma, ātruma režīms atgriezīsies iepriekšējā ātrumā.

K-1	Ātruma indikators	K-3	Ātruma režīma poga
K-2	Bluetooth® indikators	K-4	Akumulatora statusa indikators

### AKUMULATORA UZLĀDES STATUSA INDIKATORS UN ĀTRUMA INDIKATORS ( K ATT.)

Akumulatora uzlādes statusa indikators parāda uzlādes līmeni un akumulatoru bloka darbības statusu, bet ātruma indikators parāda iekārtas darbības statusu, kā tas parādīts tālāk esošajā tabulā. Akumulatora uzlādes statusa indikators un ātruma indikators iedegas tad, kad iekārta tiek iedarbināta VAI tiek nospiesta ātruma režīma poga.

	Indikatora gaismas		Nozīme
Akumulatora uzlādes statusa indikators	Deg nepārtraukta zaļā gaisma		Akumulatora uzlādes līmenis no 20 % līdz 100 %
	Mirgo zaļā gaisma		Akumulatora uzlādes līmenis no 10 % līdz 20 %
	Deg sarkanā krāsā		Akumulatora uzlādes līmenis ir mazāks par 10 %
	Mirgo sarkanā gaisma		Akumulatoru bloks ir gandrīz izlādējies, un to ir nekavējoties jāuzlādē.
	Deg nepārtraukta oranžā gaisma		Akumulators ir pārkaris. Atdzesējiet akumulatoru bloku, līdz temperatūra pazeminās zem 67°C. Skatīt zemāk sadaļu „Aizsardzība pret akumulatora pārkaršanu”
	Pārmaiņus mirgo zaļā un sarkanā gaisma		Akumulatoru bloka elektronikas kļūda. Nomainiet akumulatoru bloku vai sazinieties EGO klientu apkalpošanas centru. Skatīt zemāk sadaļu „Aizsardzība pret akumulatora elektronikas kļūdu rašanos”.

Indikatora gaismas			Nozīme
Ātruma indikators (attēla parādīts liels ātrums)	Deg nepārtraukta zaļā gaisma		Iekārta darbojas pareizi.
	Deg nepārtraukta oranžā gaisma		Iekārta ir pārkarusi. Atdzesējiet iekārtu, līdz temperatūra nokrīt zem 80 °C. Skatīt zemāk sadaļu „Aizsardzība pret iekārtas pārkaršanu”.
	Mirgo oranžā gaisma		Iekārta ir pārslodgta. Skatīt zemāk sadaļu „Aizsardzība pret iekārtas pārslodzi”.

### Aizsardzība pret akumulatora pārkaršanu

Ja darbības laikā akumulatora temperatūra pārsniedz 70 °C, pārkaršanas aizsardzības ķēde nekavējoties izslēdz iekārtu, lai aizsargātu akumulatoru no pārkaršanas izraisītiem bojājumiem. Akumulatora uzlādes statusa indikators nepārtraukti deg oranžā krāsā. Atlaidiet slēdzi un pagaidiet, līdz pārkaršusais akumulators atdziest un indikators iedegas zaļā krāsā, pēc tam vēlreiz ieslēdziet iekārtu.

### Aizsardzība pret akumulatora elektronikas kļūdu rašanos

Akumulatoru bloka elektronikas kļūdas gadījumā akumulatora uzlādes statusa indikators pārmaiņus mirgo sarkanā / zaļā krāsā, un iekārta izslēdzas 3 sekunžu laikā. Nomainiet akumulatoru bloku vai sazinieties EGO klientu apkalpošanas centru.

### Aizsardzība pret iekārtas pārslodzi

Iekārtai ir iebūvēta pārslodzes ķēdes aizsardzības sistēma. Iekārtas pārslodzes gadījumā motors apstājas un ātruma indikators sāk mirgot oranžā krāsā. Izņemiet akumulatoru bloku no iekārtas, pēc tam vēlreiz pievienojiet akumulatoru un ieslēdziet iekārtu. Samaziniet iekārtai slodzi, neizmantojiet pārāk garu vai lielu griezējauku vai negrieziet pārāk smagus/ pārkoksņējušos krūmus.

### Aizsardzība pret iekārtas pārkaršanu

Ja darbības laikā iekārtas temperatūra pārsniedz 90 °C, pārkaršanas aizsardzības ķēde nekavējoties izslēdz iekārtu, lai pasargātu no pārkaršanas radītiem bojājumiem. Ātruma indikators nepārtraukti degoranžā krāsā. Atlaidiet slēdzi un pagaidiet, līdz pārkaršusī iekārta atdziest un ātruma indikators iedegas zaļā krāsā, pēc tam vēlreiz ieslēdziet iekārtu.

### KOMUNIKĀCIJAS TEHNOLOĢIJA

Lai iegūtu informāciju vai saņemtu mūsu savienojamo izstrādājumu un pakalpojumu pilnu klāstu, tostarp savienojuma izveides instrukcijas, lūdzam noskenēt tālāk norādīto QR kodu vai apmeklēt tīmekļa vietni [www.egopowerplus.eu/connect](http://www.egopowerplus.eu/connect).



### IEKĀRTAS LIETOŠANA AR UZSTĀDĪTU TRIMMERA GALVU

**BRĪDINĀJUMS!** Lai nepieļautu smagas traumas rašanos lietojot šo instrumentu, vienmēr izmantojiet aizsargbrilles. Putekļainā vidē lietojiet sejas vai putekļu masku.

Pirms katras lietošanas reizes atīrēt apstrādājamo vietu. Savāciet akmeņus, stikla lauskas, naglas, vadus vai auklas, kas var tikt izsviestas vai iekļūt griešanas pieriņā. Nepieļaujiet bērnu, citu personu un mājdzīvnieku atrašanos darba vietā. Sekojiet, lai bērni, citas personas un mājdzīvnieki atrastos vismaz 15 m attālumā; vēl arvien pastāv apdraudējums, ko rada izsviesti objekti. Sekojiet, lai apkārtējie izmantotu acu aizsarglīdzekļus. Ja strādājot kāds jums tuvojas, nekavējoties apturiet motoru un griešanas pieriņi.

### Pirms katras lietošanas reizes pārbaudiet, vai nav bojātu/nodilušu daļu

Pārbaudiet instrumenta piespiežamo galvu, aizsargu un cilpveida formas rokturi, un nomainiet detaļas, ja tās ir saplaisājušas, savijušas, saliekušas vai bojātas.

Ar laiku auklas griešanas asmens uz aizsarga var kļūt truls. Ieteicams periodiski asiņāt asmeni ar vili vai nomainīt to.

Trimmeris ir jānotīra pēc katras lietošanas reizes.

**⚠ UZMANĪBU!** Ja ventilācijas atveres būs aizsērējušas, gaiss nevarēs iekļūt motora korpusā un motors pārkarstīs vai tiks sabojāts.

- Iekārtas tīrīšanai izmantojiet tikai vieglu ziepjūdeni un mitru lupatiņu. Nekad neļaujiet šķidrumam iekļūt iekārtā; nekad neiegremdējiet nevienu iekārtas daļu šķidrumā.

- Turiet motora korpusa atveres tīras no gružiem.

**⚠ BRĪDINĀJUMS!** Plastmasas detaļu tīrīšanai neizmantojiet šķīdinātājus. Tirdzniecībā iegādājamie šķīdinātāji bojā lielāko daļu plastmasas materiālu. Lai notīrītu netīrumus, putekļus, eļļu, smērvielas u.c., izmantojiet tīras lupatiņas.

## Pārbaudiet, vai trimmera galva nav aizsprostota

- Lai novērstu aizsprostojuma rašanos, regulāri iztīriet trimmera galvu. Pirms un pēc katras lietošanas reizes iztīriet noņauto zāli, lapas, netīrumus un citus uzkrātus gružus.
- Aizsprostojuma gadījumā apturiet auklas trimmeri un izņemiet akumulatoru, pēc tam izņemiet visu zāli, kas varētu būt aptiniesies ap motora vārpstu vai trimmera galvu.

## Trimmera auklas garuma regulēšana (L att.)

Trimmera galva ļauj operatoram izbīdīt vairāk griešanas auklas, neapturot motoru. Ja aukla sadīst vai nolietojas, tad, nedaudz piesitot trimmera galvu pret zemi trimmera lietošanas laikā, var izbīdīt jaunu auklas garumu.

**PIEZĪME!** Griezējauklai paliekot īsākai, auklu ir grūtāk padot.

**⚠ BRĪDINĀJUMS!** Nenoņemiet un nepārveidojiet auklas griešanas asmens mezglu. Pārmērīgi gara aukla izraisīs motora pārkaršanu, un var rasties smagi miesas bojājumi.

## Auklas nomaīņa

**PIEZĪME!** Vienmēr lietojiet ieteikto neilona griezējauklu, kuras diametrs nepārsniedz 2,7 mm. Cita veida auklas izmantošana var izraisīt auklas trimmera pārkaršanu vai var to sabojāt.

**⚠ BRĪDINĀJUMS!** Nekad neizmantojiet auklu ar metāla pastiprinājumiem, stiepli, virvi u.tml. Šāda veida auklas var salūst un kļūt par bīstamiem, lielā ātrumā izsviestiem objektiem.

1. Izņemiet no trimmera akumulatoru bloku.
2. Nogrieziet 6 m garu griezējauklu, izveriet caur uzstādīšanas atveri actīnā (M1 att.). Iespiediet un izvelciet auklu no otras puses, līdz spolei abās pusēs var redzēt vienāda garuma auklu.
3. Lai uztītu auklu uz spoles, piespiediet, vienlaikus

griežot spoles apakšējo daļu bultiņas virzienā, līdz katrā pusē var redzēt aptuveni 15 cm auklas (M2 att.).

4. Vienlaikus velkot auklu, nospiediet spoles apakšējo daļu, lai ar rokām izvilktu auklu un, lai pārbaudītu, vai trimmera galva ir pareizi uzstādīta.

## Griešanas līnijas pārkraušana

Ja griezējaukla pārtrūkst pie auklas izejas vai griezējaukla netiek padota, piesitot ar trimmera galvu, izplīdiēt tālāk norādītās darbības:

1. Nospiediet atlaišanas izciļņus uz spoles augšējās daļas un noņemiet spoles apakšējo daļu, izvelkot to uz āru (N1 att.).
2. Izņemiet griezējauklu no spoles.
3. Ar vienu roku pieturiet trimmeri un ar otru roku satveriet spoles apakšējo daļu un salāgojiet spoles augšējās daļas izciļņus ar spoles apakšējās daļas caurumiem (N2 attēls); piespiediet un pagrieziet spoles apakšējo daļu, līdz tā nofiksējas ar klikšķa skaņu.
4. Lai nomainītu griezējauklu, ievērojiet sadaļā „Auklas nomaīņa” sniegtos norādījumus.

## Padomi, kā labāk apgriezt zāli

- Pareizais leņķis ir tad, kad griezējinstrumenta atrodas paralēli zemei.
- Nespiediet trimmeri ar spēku. Pļaujiet tikai ar pašu auklas galu (īpaši gar sienām). Ja pļausiet ar garāku auklas daļu, pasliktināsies pļaušanas efektivitāte un, iespējams, tiks pārslōgots motors.
- Griešanas augstumu nosaka griezējauklas attālums no zāliena virsmas.
- Lai izvairītos no priekšlaicīga auklas nodiluma vai motora bojājuma, zāli, kas ir garāka par 20 cm (8 collām), ir jāpļauj no augšas uz apakšu, samazinot augstumu nelielā intervālā.
- Lieciet trimmeri pļaujamajā zonā lēnām, un tik pat lēnām arī izceļiet no tās, saglabājot griezējgalviņas pozīciju vēlamajā griešanas augstumā. Tā var būt vai nu kustība uz priekšu un atpakaļ, vai arī kustība no vienas puses uz otru. Ja vēlaties iegūt vislabākos pļaušanas rezultātus, pļaujiet īsāku zāli.
- Negrieziet zāli un nezāles, kad tās ir mitras.
- Stieples un mieti žogi var radīt papildus nodilumu auklai, un var to pat salauzt. Saskare ar akmens un kņeģeļu mūra sienām, apmalēm un kokmateriāliem paātrina auklas nodilšanu.
- Raugiet, lai aukla nesaskartos ar kokiem un krūmiem. Ar auklu var viegli sabojāt koku mizas, koka līstes,



apšuvumus un sētas stabus.

## IEKĀRTAS LIETOŠANA AR UZSTĀDĪTU KRŪMGRIEŽA GALVU

**⚠ BRĪDINĀJUMS!** Lai apgrieztu savvaļas audzi un krūmājus, nolaidiet rotējošo asmeni lejā virs audzes, šādi iegūstot kapāšanas efektu. Griežot pie zemes, izmantojiet krūmgriezi kā izkapti (pļaujot pa labi un pa kreisi). Nekad neturiet griešanas ierīci augstāk par ķermeņa vidukli.

**⚠ BRĪDINĀJUMS!** Jo augstāk no zemes atradīsies griešanas rīce, jo lielāks būs nogriezta materiāla, kas tiek izsviests uz sāniem, izraisīts traumas risks.

**⚠ BRĪDINĀJUMS!** Griežiet jaunaudzes vai citu koksnes materiālu līdz 2 cm diametrā ar asmens kreiso pusi, lai izvairītos no asmens atslīdiena. Nemēģiniet griezt koksni, kurai ir lielāks diametrs, jo asmens var iekerties vai paraut krūmgriezi uz priekšu. Tas var sabojāt asmeni vai krūmgriezi, vai arī jūs varat zaudēt vadību pār krūmgriezi, kas izraisa miesas bojājumus.

**⚠ BRĪDINĀJUMS!** Nepareizs asmens lietošanas rezultātā asmens var saplaisāt, sašķelties vai saplīst. Izsviestās daļas var nopietni savainot operatoru vai blakus stāvošu cilvēku. Lai samazinātu traumu risku, ir svarīgi veikt turpmāk norādītos piesardzības pasākumus.

- Izvairieties no saskares ar cietiem svešķermeņiem, piemēram, akmeņiem, laukakmeņiem vai metāla daļām.
- Nekad nežāģējiet kokmateriālus vai krūmus, kuru kāta diametrs pārsniedz 2 cm.
- Regulāri ik pēc neilga laika pārbaudiet, vai asmenim nav redzamu bojājumu pazīmju. Neturpiniet strādāt ar bojātu asmeni.
- Regulāri uzasiniet asmeni (ja tas acīmredzami kļuvis neass), un nepieciešamības gadījumā sabalansējiet to (veic kvalificēts servisa speciālists).

## Padomi, kā labāk apgriezt krūmus

- Griešanas laikā vienmēr turiet krūmgriezi labajā pusē ar abām rokām. Satveriet abus rokturus stingri.
- Turiet darbarīku stingri un saglabājiet līdzsvaru, stāvot uz abām kājām. Nostājieties tā, lai griezējāsamsens atslīdiena brīdī neizjauktu jūsu stājas līdzsvaru.
- Pārbaudiet un aizvāciet visus augsnē paslēptos svešķermeņus, piemēram, stiklu, kauliņus, akmeņus, betona gabalus, žoga stieņus, metāla gabalus u.tml., kuri var tikt izsviesti vai nonākt saskarē ar asmeņiem.
- Nekad neizmantojiet asmeņus žogu, stabu, ēku vai citu nekustīgu konstrukciju tuvumā.
- Nekad neizmantojiet asmeni pēc siltiena pret cietu priekšmetu, kamēr nav pārbaudīts, vai tas nav bojāts.

Nelietot, ja ir konstatēts jebkāds bojājums.

- Griežiet ar ierīci no labās puses uz kreiso, ar plašiem vēzieniem pārvietojot no vienas puses uz otru.
- Izmantojiet tikai EGO™ asmeni. Jebkura cita zīmola asmens izmantošana šim krūmgriežim var izraisīt nopietnus miesas bojājumus.

## APKOPE

**⚠ BRĪDINĀJUMS!** Pirms instrumenta pārbaudīšanas, tīrīšanas vai apkopes darbu veikšanas apturiet motoru, pagaidiet, līdz apstājas visas kustīgās daļas, un izņemiet akumulatora bloku. Šo norādījumu neievērošana var radīt smagus miesas bojājumus vai kaitējumu īpašumam.

**⚠ BRĪDINĀJUMS!** Veicot ierīces apkopi, izmantojiet tikai identiskas rezerves daļas. Jebkuru citu daļu izmantošana var radīt apdraudējumu vai instrumenta bojājumus. Lai garantētu drošu un uzticamu instrumenta darbību, visi remontdarbi jāveic kvalificētam servisa speciālistam.

## IEKĀRTAS TĪRĪŠANA

- Tīriet ierīci ar mitru drānu un maigu mazgāšanas līdzekli.
- Netīriet plastmasas korpusu un rokturi ar kodīgiem tīrīšanas līdzekļiem. Plastmasas daļas var sabojāt ar zināmām aromatizētām eļļām, piemēram, priežu un citrona, un šķīdinātājiem, piemēram, petroleju. Elektrotrauma var radīt arī mitrums. Kārtīgi noslaukiet mitrumu ar mitku, tīru drānu.

## PĀRNESUMKĀRBAS EĻĻOŠANA

Lai pārnese kalpotu labāk un ilgāk, eļļojiet PĀRNESUMKĀRBU ik pēc 50 darba stundām, izmantojot speciālu smērvielu (katrā reizē 4–5 ml).

Speciālajai smērvielai ir jāatbilst turpmāk norādītajām prasībām.

1. Atbilstība DIN51818: konusa iespiešanās pakāpe NLGI-1.
2. Estera bāzes smērviela.
3. Teicama iedarbināšana arī zemā temperatūrā, EP, mehāniskā griešana, izturība pret nodilumu un oksidatīvās stabilitātes īpašības.
4. Darba temperatūrai jābūt robežās no -40~180 °C.

Izņemiet akumulatoru no bīvskrūves. Pārnese jāveic caur eļļošanas caurumu.

## IEKĀRTAS UZGLABĀŠANA

- Izņemiet akumulatoru bloku no iekārtas, kad tā netiek lietota.
- Pirms uzglabāšanas rūpīgi notīriet mašīnu.

- Uzglabājiet ierīci sausā, labi vēdināmā, aizslēdzamā vai augstā — bērniem nepieejamā — vietā. Neuzglabājiet iekārtu blakus mēslojumam, benzīnam vai citām ķīmikālijām, vai to tuvumā.
- Transportēšanas un uzglabāšanas laikā uzlieciet 3 zobu asmenim apvalku.

## Apkārtējās vides aizsardzība



Neutilizējiet elektrisko aprīkojumu, izlietoto akumulatoru un lādētāju sadzīves atkritumos! Nogādājiet šo produktu uz pilnvarotu pārstrādes punktu un sagatavojiet atkritumu šķirošanai. Elektriskās iekārtas ir jānogādā videi nekaitīgā pārstrādes rūpnīcā.

## PROBLĒMU MEKLĒŠANA UN NOVĒRŠANA

PROBLĒMA	CĒLONIS	RISINĀJUMS
Instrumentu nevar iedarbināt.	<ul style="list-style-type: none"> <li>■ Auklas trimmerī nav ievietots akumulatoru bloks.</li> </ul>	<ul style="list-style-type: none"> <li>■ Ievietojiet auklas trimmerī akumulatoru bloku.</li> </ul>
	<ul style="list-style-type: none"> <li>■ Starp iekārtu un akumulatoru nav elektriskā savienojuma.</li> </ul>	<ul style="list-style-type: none"> <li>■ Vēlreiz ievietojiet akumulatoru bloku.</li> </ul>
	<ul style="list-style-type: none"> <li>■ Akumulatoru bloks ir izlādējies.</li> </ul>	<ul style="list-style-type: none"> <li>■ Uzlādējiet akumulatoru bloku.</li> </ul>
	<ul style="list-style-type: none"> <li>■ Vienlaikus nav nospiesta bloķēšanas svira un slēdzis.</li> </ul>	<ul style="list-style-type: none"> <li>■ Lai ieslēgtu iekārtu, pārvietojiet bloķēšanas sviru uz priekšu, pēc tam nospiediet slēdzi.</li> </ul>
Griešanas laikā iekārta pārstāj darboties	<ul style="list-style-type: none"> <li>■ Izmantota smaga griezējaukļa.</li> </ul>	<ul style="list-style-type: none"> <li>■ Izmantojiet ieteikto neilona griezējaukļu, kuras diametrs nepārsniedz 2,7 mm.</li> </ul>
	<ul style="list-style-type: none"> <li>■ Motora pārslodze.</li> </ul>	<ul style="list-style-type: none"> <li>■ Iekārta pēc noslogojuma atbrīvošanas atsāks darboties. Lai instruments darbotos nepārtraukti, samaziniet slodzi.</li> </ul>
	<ul style="list-style-type: none"> <li>■ Pārkarsis akumulatoru bloks vai iekārta.</li> </ul>	<ul style="list-style-type: none"> <li>■ Ļaujiet akumulatora blokam vai iekārtai atdzist, līdz temperatūra nokrītas zem 67 °C.</li> </ul>
	<ul style="list-style-type: none"> <li>■ Akumulatoru bloks ir atvienots no iekārtas.</li> </ul>	<ul style="list-style-type: none"> <li>■ Vēlreiz ievietojiet akumulatoru iekārtā.</li> </ul>
	<ul style="list-style-type: none"> <li>■ Akumulatoru bloks ir izlādējies.</li> </ul>	<ul style="list-style-type: none"> <li>■ Uzlādējiet akumulatoru bloku.</li> </ul>
Griezējaukļu nevar atbrīvot (tikai izmantojot trimmera galvu)	<ul style="list-style-type: none"> <li>■ Ap motora vārpstu vai trimmera galvu aptiniesies zāle.</li> </ul>	<ul style="list-style-type: none"> <li>■ Apturiet trimmeri, izņemiet akumulatoru un iztīriet zāli no motora vārpstas un trimmera galvas.</li> </ul>
	<ul style="list-style-type: none"> <li>■ Trimmera galvā nepietiek auklas.</li> </ul>	<ul style="list-style-type: none"> <li>■ Izņemiet akumulatoru un nomainiet griezējaukļu; skatiet šīs rokasgrāmatas nodaļu „AUKLAS MAIŅA”.</li> </ul>
	<ul style="list-style-type: none"> <li>■ Trimmera galva ir netīra.</li> </ul>	<ul style="list-style-type: none"> <li>■ Izņemiet akumulatoru un iztīriet apakšējo daļu, spoli un augšējo daļu.</li> </ul>
	<ul style="list-style-type: none"> <li>■ Trimmera galvā savijusies aukla.</li> </ul>	<ul style="list-style-type: none"> <li>■ Izņemiet akumulatoru, izņemiet no spoles auklu un uztīniet to jauna; skatiet šīs rokasgrāmatas nodaļu „AUKLAS MAIŅA”.</li> </ul>
	<ul style="list-style-type: none"> <li>■ Aukla ir par īsu.</li> </ul>	<ul style="list-style-type: none"> <li>■ Izņemiet akumulatoru un pavelciet auklu, vienlaikus nospiežot un atlaižot trimmera galvu.</li> </ul>
Ap trimmera galvu un motora korpusu ir aptiniesies zāle.	<ul style="list-style-type: none"> <li>■ Garas zāles griešana pie zemes.</li> </ul>	<ul style="list-style-type: none"> <li>■ Pļaujiet zāli ar vairākiem piegājieniem, sākot no augšas un pakāpeniski pārejot līdz apakšējai daļai.</li> </ul>

## GARANTĪJA

### EGO GARANTĪJAS POLITIKA

Lūdzu, apmeklējiet tīmekļa vietni [egopowerplus.eu](http://egopowerplus.eu), kur pieejama pilna EGO garantijas politikas noteikumu un nosacījumu versija.

## ΔΙΑΒΑΣΤΕ ΟΛΕΣ ΤΙΣ ΟΔΗΓΙΕΣ!



ΔΙΑΒΑΣΤΕ ΤΟ ΕΓΧΕΙΡΙΔΙΟ ΧΡΗΣΗΣ



Προειδοποίηση ασφαλείας



Φοράτε προστατευτικά γυαλιά



Φοράτε προστασία για το κεφάλι



Φοράτε αντιολισθητικά υποδήματα



Λαμβάνετε υπόψη την αντιτάκτιση της λεπίδας



Η απόσταση μεταξύ του μηχανήματος και παριστάμενων πρέπει να είναι τουλάχιστον 15 m.



Διάμετρος μεσινέζας - Διάμετρος της νάιλον μεσινέζας

GR



Εγγυημένη στάθμη ακουστικής ισχύος. Εκπομπές θορύβου στο περιβάλλον σύμφωνα με την οδηγία της Ευρωπαϊκής Ένωσης.



Bluetooth®

$n_0$  Μέγιστη ταχύτητα



Συνεχές ρεύμα

kg Κιλό

mm Χιλιοστό

## ΣΥΜΒΟΛΑ ΑΣΦΑΛΕΙΑΣ

**⚠ ΠΡΟΕΙΔΟΠΟΙΗΣΗ:** Η λειτουργία οποιασδήποτε μηχανής μπορεί να προκαλέσει την εκτόξευση ξένων αντικειμένων στα μάτια σας, με αποτέλεσμα σοβαρό τραυματισμό των ματιών. Προτού ξεκινήσετε τη χρήση της μηχανής, φοράτε πάντα προστατευτικά γυαλιά ή γυαλιά με πλευρική προστασία και, εφόσον απαιτείται, πλήρη προστατευτική προσωπίδα. Συνιστούμε μια προσωπίδα ασφαλείας ευρείας όρασης, για χρήση πάνω από γυαλιά ή τα συνήθη προστατευτικά γυαλιά με πλευρική προστασία.



Διαβάστε και κατανοήστε το εγχειρίδιο χρήσης



Φοράτε προστατευτικά ακοής



Φοράτε προστασία για τα χέρια



Προσοχή στα πεταμένα αντικείμενα



Αποσυνδέετε την μπαταρία πριν τη συντήρηση



Πλάτος κοπής - Μέγιστο πλάτος κοπής χλοοκοπτικού με μεσινέζα



Τα απόβλητα ειδών ηλεκτρικού και ηλεκτρονικού εξοπλισμού δεν πρέπει να απορρίπτονται στα οικιακά απορρίμματα. Πρέπει να παραδίδονται σε εξουσιοδοτημένη μονάδα ανακύκλωσης.



Το προϊόν συμμορφώνεται με τις ισχύουσες ευρωπαϊκές οδηγίες.



Αξιολογήθηκε η συμμόρφωση HB.

IPX5

Προστατευόμενο από πίδακες νερού χαμηλής πίεσης από οποιαδήποτε κατεύθυνση

B Τάση

.../min Περιστροφές ή ανταπόδοση ανά λεπτό

cm Εκατοστό

**ΣΗΜΕΙΩΣΗ:** Το λογότυπο Bluetooth® και τα λογότυπα είναι σήματα κατατεθέντα που ανήκουν στην Bluetooth SIG, inc. και οποιαδήποτε χρήση αυτών των σημάτων από EGO γίνεται με άδεια.

## ΤΕΧΝΙΚΕΣ ΠΡΟΔΙΑΓΡΑΦΕΣ

Τάση	56 V $\overline{\text{---}}$	
$n_0$	Χαμηλή: 3500 /min Μεσαία: 4500 /min Υψηλή: 5200 /min	
Μηχανισμός κοπής	Κεφαλή πρόσκρουσης	
Τύπος μεσινέζας	Συνεστραμμένη νάιλον μεσινέζα 2,7 mm	
Πλάτος κοπής	45 cm	
Συνιστώμενη θερμοκρασία λειτουργίας	0°C - 40°C	
Προτεινόμενη θερμοκρασία αποθήκευσης	-20°C - 70°C	
Βέλτιστη θερμοκρασία φόρτισης	5°C - 40°C	
Βάρος (χωρίς συστοιχία μπαταριών)	4,1 kg	
Μετρημένη στάθμη ηχητικής ισχύος $L_{WA}$	95 dB(A) K=1,1 dB(A)	
Στάθμη ηχητικής πίεσης στο αυτί του χειριστή $L_{PA}$	82 dB(A) K=3 dB(A)	
Εγγυημένο επίπεδο ισχύος ήχου $L_{WA}$ (μέτρηση κατά 2000/14/ΕΚ)	96 dB(A)	
Αξιολόγηση δονήσεων $a_{h,v}$ :	Στρόγγυλη χειρολαβή	1,7 m/s <sup>2</sup> K=1,5 m/s <sup>2</sup>
	Πίσω χειρολαβή	1,2 m/s <sup>2</sup> K=1,5 m/s <sup>2</sup>

- Η δηλωθείσα συνολική τιμή κραδασμών έχει μετρηθεί σύμφωνα με πρότυπη μέθοδο δοκιμής και μπορεί να χρησιμοποιηθεί για τη σύγκριση μιας μηχανής με άλλες.
- Η δηλωθείσα συνολική τιμή κραδασμών μπορεί να χρησιμοποιηθεί, επίσης, σε προκαταρκτική αξιολόγηση έκθεσης.

**ΣΗΜΕΙΩΣΗ:** Η μετάδοση της δόνησης κατά τη διάρκεια της πραγματικής χρήσης της μηχανής μπορεί να διαφέρει από τη δηλωθείσα τιμή, στην οποία χρησιμοποιείται η μηχανή. Για την προστασία του χειριστή, υπό πραγματικές συνθήκες χρήσης πρέπει να χρησιμοποιούνται γάντια και ωτοασπίδες.

## ΣΥΣΚΕΥΑΣΙΑ (ΕΙΚ. Α1)

## ΠΕΡΙΓΡΑΦΗ

### ΓΝΩΡΙΣΤΕ ΤΟ ΧΛΟΟΚΟΠΤΙΚΟ ΜΕ ΜΕΣΙΝΕΖΑ (ΕΙΚ. Α1)

1. Ένδειξη ταχύτητας
2. Ένδειξη Bluetooth®
3. Κομπι λειτουργίας ταχύτητας
4. Ένδειξη κατάστασης μπαταρίας
5. Πίσω χειρολαβή
6. Οφθαλμίδιο μεταφοράς
7. Στρόγγυλη χειρολαβή
8. Ιμάντας ώμου
9. Άξονας
10. Μεσινέζα χλοοκοπτικού
11. Γλωττίδα αποδέσμευσης
12. Κεφαλή χλοοκοπτικού (κεφαλή πρόσκρουσης)
13. Λεπίδα κοπής νήματος
14. Καλύπτρα χλοοκοπτικού με μεσινέζα
15. Δακτύλιος κατωφλίου
16. Μοχλός ασφάλισης
17. Διακόπτης-σκανδάλι
18. Κομπι αποδέσμευσης μπαταρίας
19. Μάνταλο
20. Ηλεκτρικές επαφές
21. Εκτοξευτής μπαταρίας
22. Μπάρα ασφάλειας (μόνο για χρήση με την κεφαλή θαμνοκόπτη)
23. Εξωτερική φλάντζα (μόνο για χρήση με την κεφαλή θαμνοκόπτη)
24. Παξιμάδι (μόνο για χρήση με την κεφαλή θαμνοκόπτη)
25. Εξάγωνο κλειδί
26. Μπουλόνι σφράγισης (2)
- 27\*. Καλύπτρα θαμνοκόπτη
- 28\*. Λεπίδα 3 δοντιών
- 29\*. Θήκη λεπίδας

\* ΠΩΛΕΙΤΑΙ ΧΩΡΙΣΤΑ

## ΣΥΝΑΡΜΟΛΟΓΗΣΗ

**⚠ ΠΡΟΕΙΔΟΠΟΙΗΣΗ:** Σε περίπτωση που κάποια από τα εξαρτήματα έχουν υποστεί ζημιά ή λείπουν, μην χρησιμοποιήσετε το προϊόν, ώσπου να αντικατασταθούν. Η χρήση αυτού του προϊόντος με φθαρμένα ή ελλιπή εξαρτήματα μπορεί να έχει ως αποτέλεσμα σοβαρό τραυματισμό.

**⚠ ΠΡΟΕΙΔΟΠΟΙΗΣΗ:** Μην επιχειρήσετε να τροποποιήσετε αυτό το προϊόν ή να δημιουργήσετε παρελκόμενα που δε συνιστώνται για χρήση με αυτό το χλοοκοπτικό με μεσινέζα. Κάθε παρόμοια μετατροπή ή τροποποίηση συνιστά κακή χρήση και μπορεί να δημιουργήσει επικίνδυνες καταστάσεις με επακόλουθο τον σοβαρό τραυματισμό.

**⚠ ΠΡΟΕΙΔΟΠΟΙΗΣΗ:** Για να εμποδίσετε τυχαία εκκίνηση που θα μπορούσε να προκαλέσει σοβαρό τραυματισμό, απομακρύνετε πάντα τη συστοιχία μπαταριών από τη μηχανή όταν συναρμολογείτε εξαρτήματα.

**⚠ ΠΡΟΕΙΔΟΠΟΙΗΣΗ:** Όταν το εργαλείο είναι εξοπλισμένο με κεφαλή θαμνοκόπτη πρέπει να προσαρτάται η μπάρα ασφάλειας.

### ΠΡΟΣΑΡΤΗΣΗ ΚΑΛΥΠΤΡΑΣ (ΕΙΚ. Β1 & Β2)

**⚠ ΠΡΟΕΙΔΟΠΟΙΗΣΗ:** Φοράτε πάντα γάντια κατά την προσάρτηση ή αντικατάσταση της καλύπτρας. Προσέχετε τη λεπίδα της καλύπτρας και προστατεύετε το χέρι σας από κοπή.

**⚠ ΠΡΟΕΙΔΟΠΟΙΗΣΗ:** Μην χρησιμοποιήσετε ποτέ τη μηχανή χωρίς να είναι καλά τοποθετημένη η καλύπτρα. Η καλύπτρα πρέπει να βρίσκεται πάντα προσαρτημένη στη μηχανή για την προστασία του χρήστη! Εφόσον έχει προσαρτηθεί η καλύπτρα, μην επιχειρήσετε ποτέ να την αφαιρέσετε ή να τη ρυθμίσετε. Εφόσον απαιτηθεί αντικατάσταση, αυτή θα πρέπει να διεξαχθεί από εξειδικευμένο τεχνικό σέρβις!

**ΣΗΜΕΙΩΣΗ:** Υπάρχουν δύο είδη καλύπτρας που είναι συμβατά με αυτήν τη μηχανή. Μόνο το προστατευτικό με το εικονίδιο  μπορεί να χρησιμοποιηθεί με την κεφαλή χλοοκοπτικού με μεσινέζα, ενώ ΔΕΝ πρέπει να χρησιμοποιηθεί με την κεφαλή θαμνοκόπτη. Βεβαιώνεται ότι επιλέξατε την σωστή καλύπτρα όταν χρησιμοποιείτε τη μηχανή.

**ΣΗΜΕΙΩΣΗ:** Η καλύπτρα θαμνοκόπτη πωλείται χωριστά.

Ξεβιδώστε και αφαιρέστε τις δύο βίδες από την καλύπτρα, ευθυγραμμίστε τις οπές τοποθέτησης στην καλύπτρα με τις οπές της διάταξης και, στη συνέχεια, ασφαλίστε την καλύπτρα στη βάση του άξονα με τις δύο βίδες και τις δύο ελατηριωτές ροδέλες.

**⚠ ΠΡΟΕΙΔΟΠΟΙΗΣΗ:** Βεβαιωθείτε ότι η καλύπτρα έχει προσαρτηθεί σύμφωνα με τις Εικ. Β1 και Β2, αφού οπισθοδρομήσετε αντίστροφη προσάρτηση είναι εξαιρετικά επικίνδυνη!

### ΤΟΠΟΘΕΤΗΣΗ ΚΑΙ ΡΥΘΜΙΣΗ ΤΗΣ ΣΤΡΟΓΓΥΛΗΣ ΛΑΒΗΣ

1. Σβήστε τον κινητήρα και αφαιρέστε τη συστοιχία μπαταριών, εφόσον είναι τοποθετημένη.
2. Λασκάρτε την πεταλούδα για να διαχωρίσετε τη ρυθμιζόμενη στρόγγυλη λαβή (Εικ. C).

**ΣΗΜΕΙΩΣΗ:** Πρέπει να τοποθετείτε την μπάρα ασφάλειας πάνω στην στρόγγυλη χειρολαβή όταν η μηχανή είναι εξοπλισμένη με κεφαλή θαμνοκόπτη.

C-1	Στρόγγυλη χειρολαβή	C-4	Μοχλός γρήγορης αποδέσμευσης
C-2	Μπλοκ σύσφιξης	C-5	Μπάρα ασφάλειας (μόνο για χρήση με την κεφαλή θαμνοκόπτη)
C-3	Πεταλούδα		

3. Ωθήστε την στρόγγυλη χειρολαβή στον άξονα μεταξύ του δακτυλίου καταψύλιου και της προειδοποιητικής ετικέτας (Εικ. D1).
4. Εισαγάγετε το μπλοκ σύσφιξης μέσα στην εσοχή της χειρολαβής (Εικ. D2).
5. Ευθυγραμμίστε το εσοχή της μπάρας ασφάλειας με την προεξοχή της στρόγγυλης χειρολαβής και πιέστε την μπάρα ασφάλειας πάνω στην στρόγγυλη χειρολαβή (Εικ. D3).
6. Τοποθετήστε τον μοχλό γρήγορης αποδέσμευσης και συσφίξτε την πεταλούδα. Βεβαιωθείτε ότι η στρόγγυλη χειρολαβή είναι τοποθετημένη προς τα επάνω με κατεύθυνση προς το επάνω μέρος της πίσω χειρολαβής (Εικ. D4).
7. Τραβήξτε τον μοχλό γρήγορης αποδέσμευσης προς τα πάνω για να μετακινήσετε/περιστρέψετε την στρόγγυλη χειρολαβή σε μια άνετη θέση χρήσης (Εικ. D5).
8. Διπλώστε το μοχλό γρήγορης αποδέσμευσης για να ασφαλίσετε την στρόγγυλη χειρολαβή στη θέση της (Εικ. D6).

**⚠ ΠΡΟΕΙΔΟΠΟΙΗΣΗ:** Μην χρησιμοποιείτε ποτέ τη μηχανή χωρίς την στρόγγυλη χειρολαβή καλά προσαρτημένη.

### ΑΝΤΙΚΑΤΑΣΤΑΣΗ ΚΕΦΑΛΗΣ ΧΛΟΟΚΟΠΤΙΚΟΥ ΜΕ ΚΕΦΑΛΗ ΘΑΜΝΟΚΟΠΤΗ

1. Αφαιρέστε τη συστοιχία μπαταριών από τη μηχανή.
2. Περιστρέψτε την κεφαλή χλοοκοπτικού, έτσι ώστε να ευθυγραμμιστεί η εγκοπή της φλάντζας με την οπή ασφαλίσεως άξονα στο κιβώτιο οδοντοτροχών και τοποθετήστε έναν σταθεροποιητή στην οπή (Εικ. E1).
3. Περιστρέψτε την κεφαλή χλοοκοπτικού ΔΕΞΙΟΣΤΡΟΦΑ για να την αφαιρέσετε από τον άξονα κινητήρα (Εικ. E1, E2).

4. Η Λεπίδα αποστέλλεται με μια θήκη. Προτού προσαρτήσετε τη λεπίδα στον θαμνοκόπτη, αφαιρέστε τη θήκη από το άκιστρο της θήκης (Εικ. Ε3).

**ΣΗΜΕΙΩΣΗ:** Για την αποφυγή τραυματισμών, φοράτε γάντια πριν από κάθε εργασία στη λεπίδα 3 οδοντώσεων.

5. Τοποθετήστε την εσωτερική φλάντζα και το κάλυμμα φλάντζας στη θέση τους, εφόσον είχαν αφαιρεθεί από τον άξονα (Εικ. Ε4).
6. Τοποθετήστε τη λεπίδα επάνω στον άξονα μετέξω εξασφαλίζοντας ότι η επιφάνεια της λεπίδας είναι ισοπέδη με την επιφάνεια της προεξοχής εσωτερικής φλάντζας. Τοποθετήστε την εξωτερική φλάντζα και το παζμάδι (Εικ. Ε5). Συσφίξτε το παζμάδι με το χέρι ΑΡΙΣΤΕΡΟΣΤΡΟΦΑ.
7. Τοποθετήστε το μειωτήρα πάνω σε μια σταθερή επιφάνεια για υποστήριξη. Κρατήστε τον άξονα του θαμνοκόπτη με το ένα χέρι και με το άλλο χρησιμοποιήστε ένα μπουλονόκλειδο 16 mm (δεν περιλαμβάνεται) για να συσφίξετε το παζμάδι ΑΡΙΣΤΕΡΟΣΤΡΟΦΑ (Εικ. Ε6).
8. Αφαιρέστε την καλύπτρα χλοοκοπτικού με μεσινέζα, λύνοντας τα δύο μπουλόνια με ροδέλες (Εικ. Ε7).
9. Τοποθετήστε την καλύπτρα θαμνοκόπτη (δεν περιλαμβάνεται) με τα δύο μπουλόνια και τις ροδέλες του χλοοκοπτικού, όπως την καλύπτρα χλοοκοπτικού με μεσινέζα (Εικ. Ε8).

**ΣΗΜΕΙΩΣΗ:** Εφόσον η μηχανή σας είναι εξοπλισμένη με κεφαλή θαμνοκόπτη, βεβαιωθείτε ότι έχετε επιλέξει τη σωστή καλύπτρα.

## ΛΕΙΤΟΥΡΓΙΑ

**⚠️ ΠΡΟΕΙΔΟΠΟΙΗΣΗ:** Η εξοικείωσή σας με αυτό το προϊόν δε θα πρέπει να σας κάνει λιγότερο προσεκτικούς. Θυμηθείτε πως ένα κλάσμα δευτερολέπτου απροσεξίας μπορεί να προκαλέσει σοβαρό τραυματισμό.

**⚠️ ΠΡΟΕΙΔΟΠΟΙΗΣΗ:** Φοράτε πάντα προστατευτικά γυαλιά και υγροασπίδες. Στην αντίθετη περίπτωση, ενδέχεται να υπάρξει εκτόξευση αντικειμένων στα μάτια σας και άλλοι πιθανοί σοβαροί τραυματισμοί.

**⚠️ ΠΡΟΕΙΔΟΠΟΙΗΣΗ:** Μη χρησιμοποιείτε παρελκόμενα που δεν συνιστώνται από τον κατασκευαστή αυτού του προϊόντος. Η χρήση προσαρτημάτων ή παρελκόμενων που δε συνιστώνται από τον κατασκευαστή, ενέχει τον κίνδυνο σοβαρού τραυματισμού.

**⚠️ ΠΡΟΕΙΔΟΠΟΙΗΣΗ:** Προκειμένου να αποφευχθεί σοβαρός τραυματισμός, αποσυνδέτε τη συστοιχία μπαταριών από τη μηχανή πριν από τη συντήρηση, τον καθαρισμό, την αντικατάσταση προσαρτημάτων ή την απομάκρυνση υλικού από τη μονάδα.

## ΕΦΑΡΜΟΓΕΣ

Το προϊόν μπορεί να χρησιμοποιηθεί στη βροχή.

Μπορείτε να χρησιμοποιήσετε αυτό το προϊόν για τους ακόλουθους σκοπούς:

**Ξάκρυσμα:** χρησιμοποιείται για την απομάκρυνση γρασιδιού και αγριόχορτων σε τοίχους, φράχτες, δέντρα και όρια.

**Κοπή:** χρησιμοποιείται για την κοπή γρασιδιού, στο οποίο η πρόσβαση είναι δύσκολη με κοινό χλοοκοπτικό.

**ΣΗΜΕΙΩΣΗ:** Η μηχανή πρέπει να χρησιμοποιείται μόνο για την προβλεπόμενη χρήση. Οποιαδήποτε άλλη χρήση θα εκληφθεί ως καταχρηστική.

## ΤΟΠΟΘΕΤΗΣΗ/ΑΦΑΙΡΕΣΗ ΜΠΑΤΑΡΙΑΣ

**Να χρησιμοποιείται μόνο με τις συστοιχίες μπαταριών και τους φορτιστές της EGO που αναφέρονται στην Εικ. Α2.**

**ΣΗΜΕΙΩΣΗ:** Όταν το μηχάνημα είναι εξοπλισμένο με την κεφαλή θαμνοκοπτικού, ο σύνδεσμος σακιδίου πλάτης BH1001 είναι απαραίτητος για οποιαδήποτε συστοιχία μπαταριών της EGO.

**ΣΗΜΕΙΩΣΗ:** Όταν το μηχάνημα είναι εξοπλισμένο με την κεφαλή χορτοκοπτικού, ο σύνδεσμος του σακιδίου πλάτης BH1001/5924 είναι απαραίτητος για τις συστοιχίες μπαταριών των BA2800, BA4200, BA2240T, BA2242T, BA2800T, BA3360T, BA4200T, BA5600T, BA6720T.

**Φορτίστε πλήρως πριν από την πρώτη χρήση.**

**Τοποθετήστε (Εικ. F1)**

Ευθυγραμμίστε τις νευρώσεις μπαταρίας με τις σέξ τοποθέτησης στη θύρα μπαταρίας και σύρετε τη συστοιχία μπαταριών μέχρι να κουμπώσει στη θέση της.

**Αφαίρεση (Εικ. F2)**

Πιέστε το κουμπι αποδέσμευσης μπαταρίας, ώστε η συστοιχία μπαταριών να αποδεσμευτεί από το μάνταλο.

**⚠️ ΠΡΟΕΙΔΟΠΟΙΗΣΗ:** Να προσέχετε πάντα την τοποθεσία των ποδιών σας, παιδιών ή κατοικίδιων όταν πιέζετε το κουμπι αποδέσμευσης μπαταρίας. Ενέχει κίνδυνο σοβαρού τραυματισμού σε περίπτωση πτώσης της συστοιχίας μπαταριών. ΠΟΤΕ μην απομακρύνετε τη συστοιχία μπαταριών σε υψηλότερο σημείο.

## ΠΡΟΣΑΡΤΗΣΗ ΙΜΑΝΤΑ ΟΜΟΥ ΚΑΙ ΚΡΑΤΗΜΑ ΤΗΣ ΜΗΧΑΝΗΣ

Πιέστε το καραμπίνερ για να το ανοίξετε και προσαρτήστε το στο οφθαλμίδιο μεταφοράς (Εικ. H1).

Για ασφαλέστερη και καλύτερη εργασία, τοποθετείτε τον

ιμάντα ώμου εγκάρσια στον ώμο, σύμφωνα με την Εικ. Η2. Ρυθμίστε τον ιμάντα ώμου σε μια άνετη θέση λειτουργίας. Κρατήστε το μηχανήμα και με τα δύο χέρια: Το ένα χέρι στην πίσω χειρολαβή και το άλλο στην στρόγγυλη χειρολαβή. Η κεφαλή χλοοκοπτικού πρέπει να είναι παράλληλη προς το έδαφος, έτσι ώστε να έρχεται εύκολα σε επαφή με το υλικό που θα κοπεί, χωρίς ο χειριστής να πρέπει να σκύψει.

Υπάρχουν δύο τρόποι αποδέσμευσης του ιμάντα. Αφαιρέστε τον από τον ώμο σας απευθείας (Εικ. Η3) ή πιέστε το άγκιστρο του ιμάντα και αποσπάστε τον από το ορθογώνιο μεταφοράς του άξονα (Εικ. Η4).

**⚠ ΠΡΟΕΙΔΟΠΟΙΗΣΗ:** Ο ιμάντας ώμου είναι επίσης ένας μηχανισμός γρήγορης αποδέσμευσης σε περίπτωση επικίνδυνης κατάστασης. Σε μια επείγουσα κατάσταση, αφαιρέστε τον από τον ώμο σας αμέσως, ανεξάρτητα από τη θέση του ιμάντα.

**⚠ ΠΡΟΕΙΔΟΠΟΙΗΣΗ:** Όταν φοράτε τον ιμάντα, τίποτα δεν πρέπει να εμποδίζει την αποδέσμευση και την αφαίρεση του ιμάντα.

**⚠ ΠΡΟΕΙΔΟΠΟΙΗΣΗ:** Μην χρησιμοποιείτε τον μονό ιμάντα ώμου και τον διπλό ιμάντα ώμου ταυτόχρονα.

## ΕΝΕΡΓΟΠΟΙΗΣΗ/ΑΠΕΝΕΡΓΟΠΟΙΗΣΗ ΤΗΣ ΜΗΧΑΝΗΣ (ΕΙΚ. J)

### Ενεργοποίηση

1. Μετακινήστε τον μοχλό ασφάλισης προς τα εμπρός και, στη συνέχεια, πατήστε το διακόπτη-σκανδάλη για να ενεργοποιήσετε τη μηχανή.
2. Η ταχύτητα περιστροφής της μονάδας κοπής εξαρτάται από το πόσο πιέζετε το διακόπτη. Ρυθμίστε την ταχύτητα ώστε να ανταποκρίνεται στην εν λόγω εργασία.

**ΣΗΜΕΙΩΣΗ:** Ο κινητήρας εκκινείται μόνο εφόσον ο μοχλός ασφάλισης μετακινηθεί προς τα εμπρός και πατηθεί ταυτόχρονα ο διακόπτη-σκανδάλη.

### Απενεργοποίηση

Μετακινήστε τη μηχανή μακριά από την περιοχή κοπής και αποδεσμεύστε το διακόπτη-σκανδάλη για να την απενεργοποιήσετε.

**⚠ ΠΡΟΕΙΔΟΠΟΙΗΣΗ:** Αφαιρείτε πάντα τη συστοιχία μπαταριών από τη μηχανή κατά τη διάρκεια διαλειμμάτων και μετά την ολοκλήρωση της εργασίας.

J-1	Μοχλός ασφάλισης	J-2	Διακόπτης-σκανδάλη
-----	------------------	-----	--------------------

## ΑΛΛΑΓΗ ΛΕΙΤΟΥΡΓΙΑΣ ΤΑΧΥΤΗΤΑΣ (ΕΙΚ. Κ)

Το μηχανήμα διαθέτει τρεις λειτουργίες ταχύτητας. Κάθε φορά που πατάτε τον διακόπτη λειτουργίας ταχύτητας, η λειτουργία ταχύτητας αλλάζει.

Η ένδειξη ταχύτητας θα προβάλλει την κατάσταση της ενεργής ταχύτητας: μία λυχνία για χαμηλή ταχύτητα, δύο λυχνίες για μέτρια ταχύτητα και τρεις για υψηλή ταχύτητα. Η λειτουργία χαμηλής ταχύτητας παρέχει καλύτερο έλεγχο της μηχανής και περισσότερο χρόνο λειτουργίας ανά φόρτιση.

### ΣΗΜΕΙΩΣΗ:

Η λειτουργία ταχύτητας μπορεί να ρυθμιστεί προτού ενεργοποιηθεί η μηχανή. Η κατά τη διάρκεια της λειτουργίας.

Όταν η μηχανή εκκινείται εκ νέου μετά από διάλειμμα, η λειτουργία ταχύτητας επιστρέφει στην προηγούμενη ταχύτητα.

K-1	Ένδειξη ταχύτητας	K-3	Κουμπί λειτουργίας ταχύτητας
K-2	Ένδειξη Bluetooth®	K-4	Ένδειξη κατάστασης μπαταρίας

## ΕΝΔΕΙΞΗ ΚΑΤΑΣΤΑΣΗΣ ΜΠΑΤΑΡΙΑΣ ΚΑΙ ΕΝΔΕΙΞΗ ΤΑΧΥΤΗΤΑΣ (ΕΙΚ. Κ)

Η ένδειξη κατάστασης μπαταρίας δείχνει το επίπεδο φόρτισης και την κατάσταση λειτουργίας της συστοιχίας μπαταριών, ενώ η ένδειξη ταχύτητας δείχνει την κατάσταση λειτουργίας της μηχανής, σύμφωνα με το παρακάτω διάγραμμα. Η ένδειξη κατάστασης μπαταρίας και η ένδειξη ταχύτητας ανάβουν κατά την ενεργοποίηση της μηχανής. Η εάν πατηθεί το κουμπί λειτουργίας ταχύτητας.



Ενδεικτικές λυχνίες			Επεξήγηση
Ένδειξη κατάστασης μπαταρίας	Ανάβει σταθερά πράσινη		Επίπεδο φόρτισης μπαταρίας από 20% έως 100%
	Αναβοσβήνει πράσινη		Επίπεδο φόρτισης μπαταρίας από 10% έως 20%
	Ανάβει σταθερά κόκκινη		Επίπεδο φόρτισης μπαταρίας μικρότερο από 10%
	Αναβοσβήνει κόκκινη		Η συστοιχία μπαταριών έχει σχεδόν αδειάσει και πρέπει να φορτιστεί αμέσως.
	Ανάβει σταθερά πορτοκαλί		Η συστοιχία μπαταριών έχει υπερθερμανθεί. Επιτρέψτε να κρυώσει η συστοιχία μπαταριών έως ότου η θερμοκρασία πέσει κάτω από τους 67°C. Βλ. «Προστασία μπαταρίας από υπερθέρμανση» παρακάτω.
	Αναβοσβήνει εναλλάξ κόκκινο/πράσινο		Ηλεκτρονική βλάβη συστοιχίας μπαταριών. Αντικαταστήστε τη συστοιχία μπαταριών ή επικοινωνήστε την εξυπηρέτηση πελατών της EGO. Βλ. «Προστασία από ηλεκτρονικές βλάβες μπαταρίας» παρακάτω.
Ένδειξη ταχύτητας (η εικόνα αντιστοιχεί στην υψηλή ταχύτητα)	Ανάβει σταθερά πράσινη		Το μηχανήμα λειτουργεί σωστά.
	Ανάβει σταθερά πορτοκαλί		Το μηχανήμα έχει υπερθερμανθεί. Αφήστε τη μηχανή να κρυώσει, ώσπου η θερμοκρασία να πέσει κάτω από τους 80 °C. Βλ. «Προστασία μηχανής από υπερθέρμανση» παρακάτω.
	Αναβοσβήνει πορτοκαλί		Το μηχανήμα είναι υπερφορτωμένο. Βλ. «Προστασία μηχανής από υπερφόρτωση» παρακάτω.

### Προστασία μπαταρίας από υπερθέρμανση

Εάν η θερμοκρασία της μπαταρίας υπερβεί τους 70 °C κατά τη διάρκεια της λειτουργίας, το κύκλωμα προστασίας από υπερθέρμανση θα απενεργοποιήσει αμέσως τη μηχανή, ώστε να προφυλάξει τη συστοιχία μπαταριών από ζημιές υπερθέρμανσης. Η ένδειξη κατάστασης μπαταρίας θα ανάψει σταθερά πορτοκαλί. Αποδεσμεύστε τη σκανδάλη και περιμένετε ώσπου να κρυώσει η υπερθερμασμένη μπαταρία και η ένδειξη να γίνει πράσινη. Στη συνέχεια, επανεκκινήστε τη μηχανή.

### Προστασία από ηλεκτρονικές βλάβες μπαταρίας

Όταν προκύπτει ηλεκτρονική βλάβη στη συστοιχία μπαταριών, ο δείκτης κατάστασης μπαταρίας αναβοσβήνει εναλλάξ κόκκινο/πράσινο και η μηχανή σβήνει εντός 3 δευτερολέπτων. Αντικαταστήστε τη συστοιχία μπαταριών ή επικοινωνήστε την εξυπηρέτηση πελατών της EGO.

### Προστασία μηχανής από υπερφόρτωση

Η μηχανή διαθέτει ενσωματωμένη προστασία κυκλώματος από υπερφόρτωση. Εάν υπερφορτωθεί η μηχανή, ο κινητήρας ακινητοποιείται και η ένδειξη ταχύτητας αναβοσβήνει πορτοκαλί. Αφαιρέστε τη συστοιχία μπαταριών από τη μηχανή και, στη συνέχεια, τοποθετήστε εκ νέου τη συστοιχία μπαταριών και επανεκκινήστε τη μηχανή. Μειώστε το φορτίο στη μηχανή, αποφεύγοντας τις υπερβολικά μακριές ή υπερμεγέθεις μεσινέζες και την κοπή βαριών/ξύλων άθλων.

### Προστασία μηχανής από υπερθέρμανση

Εάν η θερμοκρασία της μηχανής υπερβεί τους 90 °C κατά τη διάρκεια της λειτουργίας, το κύκλωμα προστασίας από υπερθέρμανση θα απενεργοποιήσει αμέσως τη μηχανή, ώστε να την προφυλάξει από ζημιές υπερθέρμανσης. Η ένδειξη ταχύτητας θα ανάψει σταθερά πορτοκαλί.

Αποδεσμεύστε τη σκανδάλη και περιμένετε ώσπου να κρυώσει η υπερθερμασμένη μηχανή και η ένδειξη ταχύτητας να γίνει πράσινη. Στη συνέχεια, επανεκκινήστε τη μηχανή.

## ΤΕΧΝΟΛΟΓΙΑ ΕΠΙΚΟΙΝΩΝΙΑΣ

Για περισσότερες πληροφορίες σχετικά με το πλήρες εύρος των συνδεδεμένων προϊόντων και υπηρεσιών μας, συμπεριλαμβανομένων των οδηγιών σύνδεσης, σαρώστε τον παρακάτω κωδικό QR ή μεταβείτε στη διεύθυνση [www.egopowerplus.eu/connect](http://www.egopowerplus.eu/connect).



## ΧΡΗΣΗ ΤΗΣ ΚΕΦΑΛΗΣ ΧΛΟΟΚΟΠΤΙΚΟΥ ΜΕ ΜΕΣΙΝΕΖΑ

**⚠ ΠΡΟΕΙΔΟΠΟΙΗΣΗ:** Για την αποφυγή σοβαρού τραυματισμού, φοράτε πάντοτε προστατευτικά γυαλιά ή γυαλιά προστασίας κατά τη χρήση της μονάδας. Φοράτε μάσκα προσώπου ή προστασίας από σκόνη σε τοποθεσίες με σκόνη.

Καθαρίζετε την περιοχή κοπής πριν από κάθε χρήση. Απομακρύνετε όλα τα αντικείμενα, όπως πέτρες, σπασμένα γυαλιά, καρφιά, σύρματα ή μεσινέζες, τα οποία μπορεί να εκσφενδονιστούν ή να εμπλακούν στο προσάρτημα κοπής. Απομακρύνετε παιδιά, παρευρισκόμενους και κατοικίδια από το χώρο. Τα παιδιά, οι παρευρισκόμενοι και τα κατοικίδια πρέπει να βρίσκονται σε απόσταση τουλάχιστον 15 m. Ενδέχεται να εξακολουθεί να υπάρχει κίνδυνος για τους παρευρισκόμενους λόγω εκτοξευόμενων αντικειμένων. Ενθαρρύνετε τους παρευρισκόμενους να φορούν προστασία για τα μάτια. Εάν σας προσεγγίσει κάποιος, απενεργοποιήστε αμέσως τον κινητήρα και το προσάρτημα κοπής.

## Πριν από κάθε χρήση, ελέγχετε για τυχόν εξαρτήματα με ζημιές/φθορές

Ελέγχετε την κεφαλή πρόσκρουσης, την καλύπτρα και τη στρόγγυλη λαβή και αντικαθιστάτε τα εξαρτήματα που έχουν ρωγμές, παραμόρφωση, λυγίσματα ή οποιεσδήποτε ζημιές.

Η λεπίδα κοπής μεσινέζας στην άκρη της καλύπτρας μπορεί να στομώσει με την πάροδο του χρόνου. Συνιστάται να την τροχίζετε ανά τακτά χρονικά διαστήματα με μια λίμα ή να την αντικαθιστάτε με νέα.

## Μετά από κάθε χρήση, καθαρίζετε το χλοοκοπτικό.

**⚠ ΠΡΟΣΟΧΗ:** Τα εμπόδια στις σπές εμποδίζουν ροή του αέρα στο περίβλημα κινητήρα και προκαλούν υπερθέρμανση ή τη ζημιά σε αυτόν.

■ Χρησιμοποιείτε μόνο ήπιο σαπούνι και ένα νωπό πανί για τον καθαρισμό της μηχανής. Δεν πρέπει να εισχωρήσουν υγρά στο εσωτερικό της μηχανής. Μην βυθίζετε ποτέ οποιοδήποτε τμήμα της μηχανής σε υγρά.

■ Διατηρείτε πάντοτε τις σπές αερισμού στο περίβλημα κινητήρα και τον άξονα ελεύθερα από ρύπους.

**⚠ ΠΡΟΕΙΔΟΠΟΙΗΣΗ:** Αποφεύγετε τη χρήση διαλυτών κατά τον καθαρισμό των πλαστικών εξαρτημάτων. Τα περισσότερα πλαστικά είναι ευπαθή στη χρήση διαφόρων τύπων διαλυτών του εμπορίου. Χρησιμοποιείτε καθαρό πανί για την απομάκρυνση βρωμιάς, σκόνης, λαδιού, γράσου, κτλ.

## Ελέγξτε για εμπλοκή της κεφαλής χλοοκοπτικού

■ Για να αποφεύγετε εμπλοκές, διατηρείτε καθαρή την κεφαλή του χλοοκοπτικού. Απομακρύνετε τα υπολείμματα γρασιδιού, τα φύλλα, τη βρωμιά και οποιαδήποτε άλλα συσσωρευμένα υπολείμματα πριν και μετά από κάθε χρήση.

■ Σε περίπτωση εμπλοκής, απενεργοποιήστε το χλοοκοπτικό με μεσινέζα και αφαιρέστε την μπαταρία και, στη συνέχεια, αφαιρέστε τυχόν γρασίδι που μπορεί να έχει τυλιχτεί γύρω από τον άξονα του κινητήρα ή την κεφαλή του χλοοκοπτικού.

## Ρύθμιση μήκους μεσινέζας (Εικ. L)

Η κεφαλή χλοοκοπτικού επιτρέπει στον χειριστή να αποδεσμεύσει περισσότερη μεσινέζα χωρίς να σβήσει τον κινητήρα. Καθώς η μεσινέζα ξεφτιζει ή φθείρεται, μπορεί να αποδεσμευτεί επιπρόσθετη μεσινέζα, χτυπώντας ελαφρά την κεφαλή χλοοκοπτικού στο έδαφος, ενώ λειτουργεί το χλοοκοπτικό.

**ΣΗΜΕΙΩΣΗ:** Η αποδέσμευση μεσινέζας θα γίνεται δυσκολότερη όσο μειώνεται το μήκος της/

**⚠ ΠΡΟΕΙΔΟΠΟΙΗΣΗ:** Μην απομακρύνετε ή τροποποιείτε τη μονάδα της λεπίδας κοπής μεσινέζας. Το υπερβολικά μεγάλο μήκος μεσινέζας θα προκαλέσει υπερθέρμανση στον κινητήρα και μπορεί να προκύψει σοβαρός τραυματισμός.

## Αντικατάσταση μεσινέζας

**ΣΗΜΕΙΩΣΗ:** Χρησιμοποιείτε πάντα τη συνιστώμενη νάιλον μεσινέζα διαμέτρου έως και 2,7 mm. Η χρήση διαφορετικής μεσινέζας μπορεί να προκαλέσει υπερθέρμανση ή ζημιά στο χλοοκοπτικό με μεσινέζα.

**⚠ ΠΡΟΕΙΔΟΠΟΙΗΣΗ:** Μη χρησιμοποιείτε ποτέ μεσινέζα ενισχυμένη με μέταλλο, καλώδιο ή σχοινί. Αυτές

μπορεί να σπάσουν και να εκτοξευθούν.

1. Απομακρύνετε τη συστοιχία μπαταριών από το χλοοκοπτικό μεσινέζας.
2. Κόψτε 6 η μεσινέζας και εισαγάγετε την στην οπή τοποθέτησης μέσα στο οφθαλμίδιο (Εικ. M1). Ωθήστε και τραβήξτε τη μεσινέζα από την άλλη πλευρά, μέχρι να προκύψει το ίδιο μήκος μεσινέζας και στις δύο πλευρές του καρουλιού.
3. Πιέστε, ενώ περιστρέφετε το συγκρότημα κάτω καλύμματος στην κατεύθυνση του βέλους, για να τυλίξετε τη μεσινέζα στο καρούλι, μέχρι να προεξέχουν περίπου 15 cm μεσινέζας σε κάθε πλευρά (Εικ. M2).
4. Πιέστε το κάτω συγκρότημα καλύμματος προς κάτω, ενώ τραβάτε τις μεσινέζες για να προωθήσετε χειροκίνητα τη μεσινέζα και να ελέγξετε τη σωστή συναρμολόγηση της κεφαλής χλοοκοπτικού.

### Επαναφόρτωση της γραμμής κοπής

Εάν κοπεί η μεσινέζα στην έξοδο μεσινέζας ή η μεσινέζα δεν αποδεσμευτεί όταν χτυπηθεί η κεφαλή χλοοκοπτικού, ακολουθήστε τα παρακάτω βήματα:

1. Πιέστε τις γλωττίδες αποδέσμευσης στο επάνω κάλυμμα και απομακρύνετε το συγκρότημα κάτω καλύμματος, τραβώντας το ίσια προς τα έξω (Εικ. N1).
2. Αφαιρέστε τη μεσινέζα από το καρούλι.
3. Με το ένα χέρι να κρατάει το χλοοκοπτικό, χρησιμοποιήστε το άλλο χέρι για να πιάσετε το συγκρότημα κάτω καλύμματος και να ευθυγραμμίσετε τις γλωττίδες στο επάνω κάλυμμα με τις σχισμές στο συγκρότημα κάτω καλύμματος (Εικ. N2). Πιέστε το συγκρότημα κάτω καλύμματος μέχρι να κουμπώσει στη θέση του με τον χαρακτηριστικό ήχο «κλικ».
4. Ακολουθήστε τις οδηγίες της ενότητας «Αντικατάσταση μεσινέζας» για να επαναφορτώσετε τη μεσινέζα.

### Συμβουλές για καλύτερα αποτελέσματα κοπής

- Η σωστή γωνία για το προσάρτημα κοπής είναι παράλληλα προς το έδαφος.
- Μη ζορίζετε το χλοοκοπτικό. Επιτρέπεται η ακμή του νήματος να κάνει την κοπή (ειδικά κατά μήκος των τοίχων). Η κοπή με μεγαλύτερο μέρος από την ακμή μειώνει την απόδοση κοπής και μπορεί να υπερφορτώσει τον κινητήρα.
- Το ύψος κοπής καθορίζεται από την απόσταση του νήματος κοπής από την επιφάνεια γρασιδιού.
- Το γρασίδι ύψους πάνω από 20 cm (8 ίντσες) πρέπει να κόβεται σταδιακά από πάνω προς τα κάτω,

προκειμένου να αποφευχθεί η πρόωρη φθορά της μεσινέζας ή η καταπόνηση του κινητήρα.

- Μετακινήστε αργά το χλοοκοπτικό μέσα και έξω από τον τομέα κοπής διατηρώντας τη θέση κεφαλής κοπής στο επιθυμητό ύψος κοπής. Αυτή η κίνηση είτε μπορεί να είναι κίνηση προς τα εμπρός - πίσω είτε από άκρη σε άκρη. Η κοπή μικρότερους μήκους δίνει καλύτερα αποτελέσματα.
- Αποφύγετε την κοπή όταν το γρασίδι και τα αγριόχορτα είναι υγρά.
- Οι συρμάτινοι φράχτες και οι φράχτες με πασσάλους μπορούν να προκαλέσουν επιπρόσθετη φθορά ή την κοπή της μεσινέζας. Οι πέτρινοι τοίχοι και οι τοίχοι από τούβλα, τα κράσπεδα και το ξύλο μπορούν να φθέρουν γρήγορα τη μεσινέζα.
- Αποφεύγετε δέντρα και θάμνους. Ο φλοιός δέντρων, τα ξύλινα καλούπια, οι επενδύσεις και οι στυλιόσκοι φραχτών μπορούν να καταστραφούν εύκολα από τη μεσινέζα.

### ΧΡΗΣΗ ΤΗΣ ΚΕΦΑΛΗΣ ΘΑΜΝΟΚΟΠΗΣ

**⚠ ΠΡΟΕΙΔΟΠΟΙΗΣΗ:** Για την κοπή άγριας βλάστησης και θάμνων βυθίστε την περιστρεφόμενη λεπίδα 3 οδοντώσεων στη βλάστηση για να επιτύχετε το αποτέλεσμα κοπής. Χρησιμοποιήστε το θαμνοκοπτικό σαν δρεπάνι (σαρώνετε δεξιά και αριστερά) στο επίπεδο του εδάφους. Μην χρησιμοποιείτε τη μονάδα κοπής πάνω από το ύψος μέσης.

**⚠ ΠΡΟΕΙΔΟΠΟΙΗΣΗ:** Όσο πιο ψηλά βρίσκεται η μονάδα κοπής από το έδαφος, τόσο μεγαλύτερος είναι ο κίνδυνος τραυματισμού από κομμένα υπολείμματα κοπής που εκσφηνδονίζονται πλανίως.

**⚠ ΠΡΟΕΙΔΟΠΟΙΗΣΗ:** Όταν κόβετε νέα βλάστηση ή άλλα ξύλινα υλικά διαμέτρου έως 2 εκ., χρησιμοποιείτε την αριστερή πλευρά της λεπίδας ώστε να αποφεύγετε καταστάσεις ανάκρουσης λεπίδας. Μην προσπαθείτε να κόβετε ξύλινα υλικά με μεγαλύτερη διάμετρο, καθώς η λεπίδα μπορεί να μαγκώσει ή το θαμνοκοπτικό μπορεί να πεταχτεί προς τα εμπρός. Αυτό μπορεί να προκαλέσει ζημιά στη λεπίδα ή το θαμνοκοπτικό ή απώλεια του ελέγχου θαμνοκοπτικού, με αποτέλεσμα ατομικό τραυματισμό.

**⚠ ΠΡΟΕΙΔΟΠΟΙΗΣΗ:** Αν η λεπίδα δεν χρησιμοποιείται όπως πρέπει, μπορεί να ραγίσει, να φθαρεί ή να σπάσει. Αντικείμενα που πετάνονται μπορεί να προκαλέσουν σοβαρό τραυματισμό στο χειριστή ή παρευρισκόμενους. Για να μειώσετε τον κίνδυνο ατομικού τραυματισμού είναι σημαντικό να τηρείτε τα εξής προληπτικά μέτρα:

- Αποφεύγετε επαφή με σκληρά ή στερεά ξένα αντικείμενα όπως μικρές ή μεγάλες πέτρες ή μεταλλικά τεμάχια.
- Ποτέ μην κόβετε ξύλο ή θάμνους με μια διάμετρο

στελέχους μεγαλύτερη από 2 εκ.

- Ελέγχετε τη λεπίδα ανά τακτά χρονικά διαστήματα για ενδείξεις ζημιάς. Μη συνεχίσετε την εργασία με φθαρμένη λεπίδα.
- Τροχίζετε εκ νέου τη λεπίδα τακτικά (όταν έχει στοίμωσει αισθητά) και, εφόσον απαιτηθεί, αναθέστε την ευθυγράμμισή της (αυτή η εργασία πρέπει να διεξάγεται από εξειδικευμένο τεχνικό του σέρβις).

## Συμβουλές για καλύτερη θαμνοκοπή

- Κρατάτε πάντα τον θαμνοκόπτη στη δεξιά πλευρά σας και με τα δύο χέρια, όταν βρίσκεται σε λειτουργία. Κρατάτε σφιχτά και από τις δύο λαβές.
- Διατηρείτε καλή στάση και ισορροπία και στα δύο πόδια. Διατηρείτε τέτοια θέση σώματος, ώστε να μην χάσετε την ισορροπία σας σε περίπτωση αντίλακτισης της λεπίδας.
- Ελέγχετε και καθαρίζετε την περιοχή από τυχόν κρυμμένα αντικείμενα, όπως, γυαλί, πέτρες, σκυρόδεμα, περίφραξη, σύρμα, ξύλο, μέταλλο, κτλ., τα οποία μπορούν να εκσφενδονιστούν ή να εμπλακούν στη λεπίδα.
- Μην χρησιμοποιείτε ποτέ λεπίδες κοντά σε πεζοδρόμια, περίφραξη, στύλους, κτίρια ή άλλα ακίνητα αντικείμενα.
- Μην χρησιμοποιείτε ποτέ λεπίδα, αφού έχετε προσκρούσει σε κάποιο σκληρό αντικείμενο, χωρίς πρώτα να την ελέγξετε για ζημιές. Μην χρησιμοποιείτε τη μονάδα εάν υπάρχει κάποια ζημιά.
- Χρησιμοποιείτε τη μονάδα για κοπή από τα δεξιά προς τα αριστερά, σε μια ευρεία σαρωτική κίνηση από τη μία πλευρά στην άλλη.
- Χρησιμοποιείτε αποκλειστικά τη λεπίδα EGO™. Η χρήση οποιασδήποτε άλλης μάρκας λεπίδων με αυτόν τον θαμνοκόπτη θα μπορούσε να οδηγήσει σε σοβαρό τραυματισμό.

## ΣΥΝΤΗΡΗΣΗ

GR

**⚠ ΠΡΟΕΙΔΟΠΟΙΗΣΗ:** Πριν από τον έλεγχο, τον καθαρισμό ή τη συντήρηση της μονάδας, σβήστε τον κινητήρα, περιμένετε ώσπου να ακινητοποιηθούν όλα τα κινούμενα εξαρτήματα και αφαιρέστε τη συστοιχία μπαταριών. Η μη τήρηση των οδηγιών μπορεί να οδηγήσει σε σοβαρό τραυματισμό ή υλικές ζημιές.

**⚠ ΠΡΟΕΙΔΟΠΟΙΗΣΗ:** Κατά τη συντήρηση, χρησιμοποιείτε μόνο όμοια ανταλλακτικά. Η χρήση οποιωνδήποτε άλλων εξαρτημάτων μπορεί να προκαλέσει κίνδυνο ή υλικές ζημιές. Προκειμένου να διασφαλιστεί η ασφάλεια και η αξιοπιστία, όλες οι επισκευές πρέπει να διενεργούνται από εξειδικευμένο τεχνικό σέρβις.

## ΚΑΘΑΡΙΣΜΟΣ ΜΗΧΑΝΗΣ

- Καθαρίζετε τη μονάδα, χρησιμοποιώντας ένα υψώ πανί με ήπιο απορρυπαντικό.

- Μη χρησιμοποιήσετε κανένα δραστικό απορρυπαντικό πάνω στο πλαστικό περίβλημα ή τη λαβή. Αυτά μπορούν να καταστραφούν από ορισμένα αρωματικά έλαια, όπως πεύκο και λεμόνι, καθώς και από διαλύτες, όπως η κηροζίνη. Η υγρασία μπορεί, επίσης, να προκαλέσει κίνδυνο ηλεκτροπληξίας. Σκουπίστε την ενδεχόμενη υγρασία με ένα μαλακό στεγνό πανί.

## ΛΙΠΑΝΣΗ ΚΙΒΩΤΙΟΥ ΟΔΟΝΤΟΤΡΟΧΩΝ

Για βέλτιστη λειτουργία και μεγαλύτερη διάρκεια ζωής, λιπαίνετε το κιβώτιο οδοντοτροχών με ειδικό γράσο (4-5 ml τη φορά) ανά 50 ώρες λειτουργίας.

Το ειδικό γράσο πρέπει να ανταποκρίνεται στις εξής απαιτήσεις:

1. Ανήκει σε DIN51818: Βαθμός δεισόδουσης κώνου NLGI-1
2. Γράσο με βάση εστέρα.
3. Άριστη εκκίνηση χαμηλής θερμοκρασίας, EP, μηχανικό κούρεμα, αντίσταση σε λείανση και αντιδιαβρωτικές ιδιότητες.
4. Θερμοκρασία λειτουργίας μεταξύ -40~180°C.

Αφαιρέστε την μπαταρία και τα μπουλόνια σφράγισης. Λίπανση του κιβωτίου οδοντοτροχών μέσω της οπής λίπανσης.

## ΑΠΟΘΗΚΕΥΣΗ ΤΗΣ ΜΗΧΑΝΗΣ

- Αφαιρέτε τη συστοιχία μπαταριών από τη μηχανή όταν δεν χρησιμοποιείται.
- Καθαρίζετε καλά τη μηχανή προτού την αποθηκεύσετε.
- Αποθηκεύετε τη μονάδα σε έναν στεγνό, καλά αεριζόμενο χώρο, κλειδωμένο ή σε ψηλό σημείο, εκτός εμβέλειας παιδιών. Μην αποθηκεύετε τη μηχανή επάνω ή δίπλα σε λιπάσματα, βενζίνη ή άλλες χημικές ουσίες.
- Τοποθετείτε τη θήκης λεπίδας στη λεπίδα 3 οδοντώσεων κατά τη μεταφορά και την αποθήκευση.

## Προστασία του περιβάλλοντος



Μην απορρίπτετε ηλεκτρικό εξοπλισμό, παλιές μπαταρίες και φορτιστές στα οικιακά απορρίμματα! Μεταφέρετε αυτό το προϊόν σε εξουσιοδοτημένο κέντρο ανακύκλωσης και διαθέστε το για ξεχωριστή συλλογή. Οι ηλεκτρικές μηχανές πρέπει να επιστρέφονται σε περιβαλλοντικά συμβατή μονάδα ανακύκλωσης.

## ΑΝΤΙΜΕΤΩΠΙΣΗ ΠΡΟΒΛΗΜΑΤΩΝ

ΠΡΟΒΛΗΜΑ	ΑΙΤΙΑ	ΑΝΤΙΜΕΤΩΠΙΣΗ
Το εργαλείο δε λειτουργεί.	<ul style="list-style-type: none"> <li>■ Το πακέτο συσσωρευτών δεν είναι συνδεδεμένο στο χλοοκοπτικό με μεσινέζα.</li> </ul>	<ul style="list-style-type: none"> <li>■ Προσαρτήστε τη συστοιχία μπαταριών στο χλοοκοπτικό με μεσινέζα.</li> </ul>
	<ul style="list-style-type: none"> <li>■ Δεν υπάρχει ηλεκτρική επαφή μεταξύ του μηχανήματος και της μπαταρίας.</li> </ul>	<ul style="list-style-type: none"> <li>■ Επανατοποθετήστε τη συστοιχία μπαταριών.</li> </ul>
	<ul style="list-style-type: none"> <li>■ Η συστοιχία μπαταριών έχει αδειάσει.</li> </ul>	<ul style="list-style-type: none"> <li>■ Φορτίστε τη συστοιχία μπαταριών.</li> </ul>
	<ul style="list-style-type: none"> <li>■ Ο μοχλός ασφάλισης και ο διακόπτης-σκανδάλη δεν πατήθηκαν ταυτόχρονα.</li> </ul>	<ul style="list-style-type: none"> <li>■ Μετακινήστε το μοχλό ασφάλισης προς τα εμπρός και, στη συνέχεια, πιέστε τη σκανδάλη για να ενεργοποιήσετε τη μηχανή.</li> </ul>
Το μηχανήμα σταματά να λειτουργεί κατά την κοπή	<ul style="list-style-type: none"> <li>■ Χρησιμοποιείται μια βαριά μεσινέζα.</li> </ul>	<ul style="list-style-type: none"> <li>■ Χρησιμοποιείτε τη συνιστώμενη μεσινέζα με διάμετρο έως και 2,7 mm.</li> </ul>
	<ul style="list-style-type: none"> <li>■ Ο κινητήρας έχει υπερφορτωθεί.</li> </ul>	<ul style="list-style-type: none"> <li>■ Το μηχανήμα θα επανέλθει μόλις μειωθεί το φορτίο. Για συνεχή εργασία, ελαττώστε το φορτίο της μηχανής.</li> </ul>
	<ul style="list-style-type: none"> <li>■ Η συστοιχία μπαταριών ή η μηχανή έχει υπερθερμανθεί.</li> </ul>	<ul style="list-style-type: none"> <li>■ Αφήστε τη συστοιχία μπαταριών ή τη μηχανή να κρυώσει, ώσπου η θερμοκρασία να πέσει κάτω από τους 67°C.</li> </ul>
	<ul style="list-style-type: none"> <li>■ Η συστοιχία μπαταριών έχει αποσυνδεθεί από τη μηχανή.</li> </ul>	<ul style="list-style-type: none"> <li>■ Τοποθετήστε εκ νέου την μπαταρία στη μηχανή.</li> </ul>
	<ul style="list-style-type: none"> <li>■ Η συστοιχία μπαταριών έχει αδειάσει.</li> </ul>	<ul style="list-style-type: none"> <li>■ Φορτίστε τη συστοιχία μπαταριών.</li> </ul>
Η μεσινέζα δεν αποδεσμεύεται (μόνο με χρήση της κεφαλής χλοοκοπτικού)	<ul style="list-style-type: none"> <li>■ Ο άξονας κινητήρα ή η κεφαλή χλοοκοπτικού έχουν γεμίσει με γρασίδι.</li> </ul>	<ul style="list-style-type: none"> <li>■ Σταματήστε το χλοοκοπτικό, απομακρύνετε τη μπαταρία και αφαιρέστε το γρασίδι από τον άξονα κινητήρα και την κεφαλή χλοοκοπτικού.</li> </ul>
	<ul style="list-style-type: none"> <li>■ Δεν υπάρχει επαρκής μεσινέζα στην κεφαλή χλοοκοπτικού.</li> </ul>	<ul style="list-style-type: none"> <li>■ Αφαιρέστε την μπαταρία και αντικαταστήστε τη μεσινέζα. Ακολουθήστε τις οδηγίες της ενότητας «ΑΝΤΙΚΑΤΑΣΤΑΣΗ ΜΕΣΙΝΕΖΑΣ» στο παρόν εγχειρίδιο.</li> </ul>
	<ul style="list-style-type: none"> <li>■ Η κεφαλή χλοοκοπτικού είναι βρώμικη.</li> </ul>	<ul style="list-style-type: none"> <li>■ Απομακρύνετε την μπαταρία και καθαρίστε το συγκρότημα κάτω καλύμματος, το καρούλι και το επάνω κάλυμμα.</li> </ul>
	<ul style="list-style-type: none"> <li>■ Το νήμα έχει μπλεχτεί στην κεφαλή κοπής.</li> </ul>	<ul style="list-style-type: none"> <li>■ Απομακρύνετε τη μπαταρία, αφαιρέστε το νήμα από το καρούλι και ξανατυλίξτε. Ακολουθήστε το απόσπασμα «ΑΝΤΙΚΑΤΑΣΤΑΣΗ ΝΗΜΑΤΟΣ» στο παρόν εγχειρίδιο.</li> </ul>
	<ul style="list-style-type: none"> <li>■ Η μεσινέζα είναι υπερβολικά κοντή.</li> </ul>	<ul style="list-style-type: none"> <li>■ Αφαιρέστε τη μπαταρία και τραβήξτε τη μεσινέζα ενώ πατάτε και αποδεσμεύετε διαδοχικά την κεφαλή χλοοκοπτικού.</li> </ul>

ΠΡΟΒΛΗΜΑ	ΑΙΤΙΑ	ΑΝΤΙΜΕΤΩΠΙΣΗ
Συσσωρεύεται γρασιδί γύρω από την κεφαλή χλοοκοπτικού και από το περίβλημα κινητήρα	<ul style="list-style-type: none"><li>■ Κοπή ψηλού γρασιδιού σε επίπεδο εδάφους.</li></ul>	<ul style="list-style-type: none"><li>■ Κόψτε τα αγριόχορτα σε διάφορα τμήματα, από επάνω προς το έδαφος.</li></ul>

## ΕΓΓΥΗΣΗ

### ΠΟΛΙΤΙΚΗ ΕΓΓΥΗΣΗΣ EGO

Επισκεφθείτε την ιστοσελίδα [egopowerplus.eu](http://egopowerplus.eu) για όλους τους όρους και τις προϋποθέσεις της πολιτικής εγγύησης EGO.

## TÜM TALİMATLARI OKUYUN!



KULLANIM KILAVUZUNU OKUYUN



Güvenlik Uyarısı



Koruyucu Gözlük Takın



Koruyucu Kask Takın



Kaymaz Ayakkabı Giyin



Bıçak İtmesine Karşı Dikkatli Olun



Makine ile çevredeki insanlar arasında en az 15 m mesafe olmalıdır.



Misina çapı - Naylon misininin çapıdır.



Garanti edilen ses gücü seviyesidir. Çevre gürültü emisyonu Avrupa Birliği Yönetmeliğine uygundur.



Bluetooth®

n<sub>0</sub>

Maksimum Hız



Doğru Akım

kg

Kilogram

mm

Milimetre

## GÜVENLİK SEMBOLLERİ

**⚠ UYARI:** Makineler kullanılırken yabancı nesnelere gözlerinize fırlatabilir ve bu da gözlerinize ciddi biçimde zarar verebilir. Makineyi kullanmaya başlamadan önce daima göz koruması veya yan siperleri olan koruyucu gözlük takın ve gerektiğinde tam yüz siperi kullanın. Gözlük üzerinde kullanım için Geniş Görüslü Güvenlik Maskesi takmanızı veya yan siperleri olan standart koruyucu gözlük takmanızı öneririz.



Kullanım Kılavuzunu Okuyun ve Anlayın



Kulak Koruması Takın



El Koruması Kullanın



Fırlayan nesnelere dikkat edin



Bakım yapmadan önce aküyü çıkarın



Kesme genişliği - Ot biçme makinesinin maksimum kesme genişliğidir.



Atık elektrikli ürünler, evsel atıklar ile birlikte bertaraf edilmemelidir. Yetkili bir geri dönüşüm merkezine teslim edilmelidir.



Bu ürün, yürürlükteki Avrupa direktiflerine uygundur.



Birleşik Krallık Uygunluğu Değerlendirildi.

IPX5

Su jetlerine karşı koruma

B

Voltaj

.../dk.

Dakikada devir veya ileri geri hareket

cm

Santimetre

**NOT:** Bluetooth® kelime işareti ve logoları, Bluetooth SIG, Inc. şirketinin tescilli ticari markalardır ve bu tür işaretlerin EGO tarafından her türlü kullanımı lisanslıdır.

## TEKNİK ÖZELLİKLER

Voltaj	56 V $\overline{\text{---}}$	
$n_0$	Düşük: 3500/dk. Orta: 4500/dk. Yüksek: 5200/dk.	
Kesme Mekanizması	Misina Besleme Başlığı	
Kesme Misinası Türü	2,7 mm naylon büküm hattı	
Kesme Genişliği	45 cm	
Önerilen Çalışma Sıcaklığı	0 °C - 40 °C	
Önerilen Depolama Sıcaklığı	-20 °C - 70 °C	
Optimum Şarj Sıcaklığı	5 °C - 40 °C	
Ağırlık (akü hariç)	4,1 kg	
Ölçülen ses gücü seviyesi $L_{WA}$	95 dB(A) K=1,1 dB(A)	
Kullanıcının kulağındaki ses gücü seviyesi $L_{PA}$	82 dB(A) K=3 dB(A)	
Garanti edilen ses gücü seviyesi $L_{WA}$ (2000/14/EC uyarınca ölçülen)	96 dB(A)	
Titreşim değerleri $a_h$ :	Halka Tutma Kolu	1,7 m/sn. <sup>2</sup> K=1,5 m/sn. <sup>2</sup>
	Arka tutma kolu	1,2 m/sn. <sup>2</sup> K=1,5 m/sn. <sup>2</sup>

- Beyan edilen toplam titreşim değeri, standart test yöntemine uygun olarak ölçülmüştür ve bir makineyi diğer bir makine ile karşılaştırmak için kullanılabilir.
- Beyan edilen toplam titreşim değeri, maruz kalma seviyesinin ilk değerlendirilmesi için de kullanılabilir.

**DİKKAT:** Makinenin fiili kullanımı sırasında oluşan titreşim emisyonu değeri makinenin kullanım şekline bağlı olarak beyan edilen değerden farklı olabilir. Operatör korunmak için fiili kullanım koşullarında eldiven ve kulak koruması takmalıdır.

## AMBALAJ (ŞEK. A1)

## AÇIKLAMA

### OT BİÇME MAKİNESİZİ TANIYIN (Şek. A1)

1. Hız Göstergesi
  2. Bluetooth® Göstergesi
  3. Hız Modu Düğmesi
  4. Akü Durumu Göstergesi
  5. Arka Tutma Kolu
  6. Taşıma Halkası
  7. Halka Tutma Kolu
  8. Omuz Askısı
  9. Mil
  10. Kesme Misinası
  11. Açma Tırnağı
  12. Biçme Başlığı (Besleme başlığı)
  13. Misina kesim bıçağı
  14. Ot Biçme Makinesi Siperi
  15. Sınır Halkası
  16. Kilit Açma Kolu
  17. Tetik
  18. Akü Çıkarma Düğmesi
  19. Mandal
  20. Elektrik Kontakları
  21. Akü Çıkarıcı
  22. Emniyet Bariyeri Çubuğu (sadece çalı kesici başlığıyla kullanım için)
  23. Dış Flans (sadece çalı kesici başlığıyla kullanım için)
  24. Somun (sadece çalı kesici başlığıyla kullanım için)
  25. Altıgen Anahtar
  26. Sızdırmazlık Cıvatası (2)
  - 27\*. Çalı Kesici Siperi
  - 28\*. 3 Dişli Bıçak
  - 29\*. Bıçak Kılıfı
- \* AYRI SATILIR

## MONTAJ

**⚠ UYARI:** Herhangi bir parça hasarlıysa veya eksiğe, parçalar değiştirilene kadar bu ürünü çalıştırmayın. Bu ürünün hasarlı veya eksik parçalarla kullanılması ciddi yaralanmalara neden olabilir.

**⚠ UYARI:** Bu ürün üzerinde değişiklik yapmaya veya bu ot biçme makinesi ile kullanılması önerilmeyen aksesuarlar oluşturmaya çalışmayın. Bu tür değişiklikler veya modifikasyonlar hatalı kullanımdır ve ciddi yaralanmalara



neden olabilen tehlikeli bir duruma sebep olabilir.

**UYARI:** Ciddi kişisel yaralanmalara neden olabilen yanlışlıkla çalışmayı önlemek için parçaları monte ederken aküyü mutlaka makineden çıkarın.

**UYARI:** Makinede çalı kesici başlığı varsa, emniyet bariyeri çubuğu monte edilmelidir.

### SİPERİ MONTE ETME (ŞEK. B1 ve B2)

**UYARI:** Siperi monte ederken veya değiştirirken daima eldiven takın. Siper üzerindeki bıçağa ve elinizin kesilmesine dikkat edin.

**UYARI:** Siper düzgün şekilde takılı değilken asla makineyi kullanmayın. Siper, kullanıcıyı korumak için daima makineye takılı durumda olmalıdır! Siper takılıyken, asla siperi çıkarmaya veya ayarlamaya çalışmayın, değiştirilmesi gerekirse, yetkili bir servis teknisyeni tarafından gerçekleştirilmelidir!

**DİKKAT:** Bu makine ile uyumlu iki çeşit siper vardır. Ot biçme makinesi başlığıyla sadece simgesi bulunan siper kullanılabilir ve çalı kesici başlığıyla KULLANILMAMALIDIR. Makineyi kullanırken doğru siperi seçmeye dikkat edin.

**DİKKAT:** Çalı kesici siperi ayrı olarak satılır.

Siper üzerindeki iki civatayı gevşetin ve sökün, siper montaj deliklerini makinedeki montaj delikleriyle hizalayın ve ardından siperi mil tabanına iki civata ve iki yaylı rondela ile sabitleyin.

**UYARI:** Siperin B1 ve B2 şekillerindeki gibi takıldığından emin olun, siperin ters takılması çok büyük tehlike oluşturur!

### HALKA TUTMA KOLONUN MONTAJI VE AYARLANMASI

1. Motoru durdurun ve takılıysa aküyü makineden çıkarın.
2. Ayarlanabilir halka tutma kolunu (Şek. C) ayırmak için kelebek somununu gevşetin.

**DİKKAT:** Makinede çalı kesici başlığı varsa, emniyet bariyeri çubuğu halka tutma koluna monte edilmelidir.

C-1	Halka tutma kolu	C-4	Hızlı Çıkarma Kolu
C-2	Sıkıştırma bloğu	C-5	Emniyet bariyeri çubuğu (sadece çalı kesici başlığıyla kullanım için)
C-3	Kelebek somunu		

3. Halka tutma kolunu sınır halkası ile uyarı etiketi arasından mile doğru itin (Şek. D1).

4. Sıkıştırma bloğunu tutma kolu yuvasına takın (Şek. D2).
5. Bariyer çubuğundaki girintili kısmı halka tutma kolundaki çıkıntılı kısım ile hizalayın, bariyer çubuğunu halka tutma koluna bastırın (Şek. D3).
6. Hızlı çıkarma kolunu takın ve kelebek somunu sıkın. Halka tutma kolunun yukarı yönlü durduğundan ve arka tutma kolunun üst kısmına doğru baktığından emin olun (Şek. D4).
7. Halka tutma kolunu rahat bir çalışma konumuna getirmek/döndürmek için hızlı çıkarma kolunu yukarı çekin (Şek. D5).
8. Halka tutma kolunu yerine sabitlemek için hızlı çıkarma kolunu katlayın (Şek. D6).

**UYARI:** Makineyi asla halka tutma kolu düzgün şekilde takılı değilken kullanmayın.

### BİÇME BAŞLIĞINI ÇALI KESİCİ BAŞLIĞIYLA DEĞİŞTİRME

1. Aküyü makineden çıkarın.
2. Flaştaki yuvayı dişli kutusundaki mil kilitleme deliği ile hizalamak için biçme başlığını çevirin ve deliğe bir stabilizatör yerleştirin (Şekil E1).
3. Biçme başlığını motor milinden çıkarmak için SAAT YÖNÜNDE döndürün (Şek. E1, E2).
4. Bıçak bir kılıf ile teslim edilir. Bıçağı çalı kesiciye takmadan önce kılıf, kılıf üzerindeki kancadan çıkarılmalıdır (Şekil E3).

**DİKKAT:** Yaralanmalara karşı korunmak için, 3 dişli bıçakla herhangi bir işlem yapmadan önce eldiven giymeniz gerekir.

5. İç flaş ve flaş kapağını milden ayrılmışsa yerine takın (Şek. E4).
6. Bıçak yüzeyinin iç flaş çıkıntısının yüzeyi ile aynı hizada olmasını sağlayarak bıçağı motor miline monte edin. Dış flaş ve somunu monte edin (Şek. E5). Somunu SAAT YÖNÜNÜN TERSİNE parmakla sıkın.
7. Dişli kutusunu destek için sağlam bir yüzey üzerine yerleştirin. Bir elinizle çalı kesici milini tutun ve diğer elinizle 16 mm'lik lokma anahtarını (ürüne dahil değildir) kavrayarak somunu SAAT YÖNÜNÜN TERSİNE sıkın (Şek. E6).
8. Rondelalı iki civatayı gevşeterek ot biçme makinesi siperini çıkarın (Şek. E7).

9. Çalı kesici siperi (ürüne dahil değildir) ot biçme makinesi ile birlikte verilen iki civata ve pulla birlikte ot biçme makinesi korumasıyla aynı şekilde takın (Şek. E8).

**DİKKAT:** Makineye çalı kesici başlığı takılıyken doğru siperi seçmek için dikkatli olun.

## ÇALIŞTIRMA

**⚠ UYARI:** Bu ürüne karşı edindiğiniz alışkanlığın sizi dikkatsiz yapmasına izin vermeyin. Bir anlık dikkatsizliğiniz ciddi yaralanmalara sebep olabileceğini unutmayın.

**⚠ UYARI:** Daima göz koruması ve kulak koruması kullanın. Aksi halde gözlerinize nesnelere fırlayabilir ve başka ciddi yaralanmalar oluşabilir.

**⚠ UYARI:** Bu ürünün üreticisi tarafından önerilmeyen herhangi bir aparatı veya aksesuarı kullanmayın. Tavsiye edilmeden aksesuarların veya aparatların kullanımı ciddi yaralanmalara sebep olabilir.

**⚠ UYARI:** Ciddi yaralanmaları önlemek için aparat bakımı veya onarımı, temizliği, değişimi yapmadan veya makineden parça sökmeden önce aküyü çıkarın.

## KULLANIM ALANLARI

Ürün yağmurda kullanılabilir.

Bu ürünü aşağıda belirtilen amaçlar için kullanabilirsiniz:

**Budama:** duvar, çit, ağaç ve kenarlıklarda bulunan çim ve otların temizlenmesi için kullanılır.

**Kesim:** normal çim biçme makinesi ile ulaşılması zor olan çimlerin kesilmesi için kullanılır.

**DİKKAT:** Makine sadece öngörülen amaçlar için kullanılmalıdır. Diğer kullanım şekilleri hatalı kullanım olarak kabul edilir.

## AKÜYÜ TAKMA/ÇIKARMA

Sadece Şek. A2'de listelenen EGO marka aküleri ve şarj cihazlarını kullanın.

**DİKKAT:** Makine fırça kesici kafayla donatıldığında, tüm EGO aküleri için BH1001 sırt çantası bağlantısı gereklidir.

**DİKKAT:** Makine kesici kafa ile donatıldığında, BA2800, BA4200, BA2240T, BA2242T, BA2800T, BA3360T, BA4200T, BA5600T, BA6720T aküler için BH1001/5924 sırt çantası bağlantısı gereklidir.

**İlk kullanımdan önce tamamen şarj edin.**

## Takmak için (Şek. F1)

Akü çubuklarını makinenin akü bağlantı noktasındaki montaj yuvalarıyla hizalayın ve akü yerine oturuncaya kadar kaydırın.

## Çıkarmak için (Şek. F2)

Akü çıkarma düğmesine basın, akü mandaldan ayrılacaktır.

**⚠ UYARI:** Akü çıkarma düğmesine basarken daima ayaklarınızın durduğu yere, çocuklara veya evcil hayvanlara dikkat edin. Akü düşerse ciddi yaralanmaya neden olabilir. ASLA aküyü yüksek bir yerden çıkarmayın.

## OMUZ ASKISININ TAKILMASI VE MAKİNENİN TUTULMASI

Karabınayı açmak için bastırın ve taşıma halkasına takın (Şek. H1).

Güvenli ve daha iyi kullanım için omuz askısını Şekil H2'deki gibi omzunuzun üzerinden geçirin. Omuz askısını rahat bir çalışma konumuna ayarlayın. Makineyi iki elinizle tutun: Bir eliniz arka tutma kolunda ve diğer eliniz halka tutma kolunda olmalıdır. Biçme başlığı, operatörün yere doğru eğilmesine gerek kalmadan, kesilecek malzemeye kolayca temas edecek şekilde yere paralel olmalıdır.

Askıyı çıkarmak için iki yöntem vardır. Doğrudan omzunuzdan çıkarabilirsiniz (Şek. H3) veya askının kancasına bastırarak mil üzerindeki sabit taşıma halkasından ayırabilirsiniz (Şek. H4).

**⚠ UYARI:** Omuz askısı aynı zamanda tehlikeli durumlarda hızla çıkarılabilen bir mekanizmadır. Acil bir durumda, askıyı hangi şekilde takılı olursa olsun derhal omzunuzdan çıkarın.

**⚠ UYARI:** Askıyı takarken, başka hiçbir giysi askının serbest bırakılmasını ve çıkarılmasını engellememelidir.

**⚠ UYARI:** Tek omuz askısını ve çift omuz askısını aynı anda kullanmamalısınız.

## MAKİNEYİ ÇALIŞTIRMA/DURDURMA (Şek. J)

### Çalıştırmak için

1. Kilitleme kolunu ileri hareket ettirin ve ardından çalıştırmak için tetiğe basın.
2. Tetiğe basma düzeyindeki farklar kesim ünitesinin farklı dönüş hızlarında dönmesini sağlar. Yapacağıınız işe uygun şekilde hızı ayarlayın.

**DİKKAT:** Motor, yalnızca kilitleme kolu ileri hareket ettirildiğinde ve aynı anda tetiğe basıldığında çalışır.

### Durdurmak için

Makineyi kesme alanından uzaklaştırın ve durdurmak için tetiği bırakın.

**⚠ UYARI:** Mola verdiğinizde ve işi bitirdikten sonra daima aküyü makineden çıkarın.

J-1	Kilit Açma Kolu	J-2	Tetik
-----	-----------------	-----	-------

## HIZ MODUNU DEĞİŞTİRME (FIG. K)

Makine üç hız moduna sahiptir.

Hız modu anahtarına her basıldığında, hız modu değişir.

Hız göstergesi aktif hız durumunu gösterir: düşük hız için bir ışık, orta hız için iki ışık, yüksek hız için iki ışık yanar. Düşük hız modu, makinenin daha iyi kontrol edilmesini ve şarj başına daha uzun çalışma süresi sağlar.

### DİKKAT:

Hız modu, makine çalıştırılmadan önce VEYA çalışma sırasında ayarlanabilir.

Makine bir aradan sonra yeniden çalıştırıldığında hız modu önceki hıza dönecektir.

K-1	Hız Göstergesi	K-3	Hız Modu Düğmesi
-----	----------------	-----	------------------

K-2	Bluetooth® Göstergesi	K-4	Akü Durumu Göstergesi
-----	-----------------------	-----	-----------------------

## AKÜ DURUMU GÖSTERGESİ VE HIZ GÖSTERGESİ (ŞEK. K)

Akü durumu göstergesi, akünün şarj seviyesini ve çalışma durumunu gösterir ve aşağıdaki tabloda gösterildiği gibi hız göstergesi, makinenin çalışma durumunu gösterir. Akü durumu göstergesi ve hız göstergesi, makine çalıştırıldığında VEYA hız modu düğmesine basıldığında yanar.

Gösterge Işıkları		Anlamı
Akü durumu göstergesi	Sabit yeşil	Akü şarj seviyesi %20 ila %100
	Yanıp sönen yeşil	Akü şarj seviyesi %10 ila %20
	Sabit kırmızı	Akü şarj seviyesi %10'dan az
	Yanıp sönen kırmızı	Akü bitmek üzere ve bir an önce şarj edilmelidir.
	Sabit turuncu	Akü aşırı ısınmıştır. Aküyü, sıcaklığı 67°C'nin altına düşene kadar soğutun. Aşağıdaki "Akü Yüksek Sıcaklık Koruması" bölümüne bakın
	Sırasıyla kırmızı/ yeşil yanıp sönen	Aküde elektronik hata var. Aküyü değiştirin veya EGO müşteri hizmetleri merkezine iletişime geçin. Aşağıdaki "Akü Elektroniği Hata Koruması" bölümüne bakın.
Hız göstergesi (resimde yüksek hız gösterilmektedir)	Sabit yeşil	Makine düzgün çalışıyor.
	Sabit turuncu	Makine aşırı ısınmıştır. Sıcaklık 80°C'nin altına düşene kadar makineyi soğutun. Aşağıdaki "Makine Yüksek Sıcaklık Koruması" bölümüne bakın.
	Yanıp sönen turuncu	Makine aşırı yüklenmiştir. Aşağıdaki "Makine Aşırı Yük Koruması" bölümüne bakın.

## Akü Yüksek Sıcaklık Koruması

Çalışma sırasında akü sıcaklığı 70°C'yi aşarsa, sıcaklık koruma devresi aküyü aşırı ısınma hasarından korumak için makineyi hemen kapatır. Akü durumu göstergesi sabit turuncu renkte yanar. Tetiği bırakın ve aşırı ısınan akü soğuyana ve gösterge yeşile dönene kadar bekleyin, ardından makineyi yeniden başlatın.

## Akü Elektronik Hata Koruması

Akü elektronik hatası oluştuğunda, akü durumu göstergesi dönüşümlü olarak kırmızı/yeşil yanıp söner ve makine 3 saniye içinde kapanır. Aküyü değiştirin veya EGO müşteri hizmetleri merkeziyle iletişime geçin.

## Makine Aşırı Yük Koruması

Bu makinede dahili aşırı yük devre koruması vardır. Makine aşırı yüklendiğinde motor durur ve hız göstergesi turuncu renkte yanıp söner. Aküyü makineden çıkarın, ardından aküyü yeniden takın ve makineyi yeniden başlatın. Makine üzerindeki yükü azaltın, çok uzun veya aşırı büyük kesme misinası kullanmaktan veya ağır/odunsu çalıları kesmekten kaçının.

## Makine Yüksek Sıcaklık Koruması

Çalışma sırasında makine sıcaklığı 90°C'yi aşarsa, sıcaklık koruma devresi makineyi aşırı ısınma hasarına karşı hemen kapatır. Hız göstergesi sabit turuncu renkte yanar. Tetiği bırakın ve aşırı ısınan makine soğuyana ve hız göstergesi yeşile dönene kadar bekleyin, ardından makineyi yeniden başlatın.

## İLETİŞİM TEKNOLOJİSİ

Bağlantı talimatları dahil tüm bağlı ürün ve hizmetlerimiz hakkında bilgi almak için lütfen aşağıdaki QR Kodunu tarayın veya şu adresi ziyaret edin:  
[www.egopowerplus.eu/connect](http://www.egopowerplus.eu/connect).



## OT BİÇME MAKİNESİ BAŞLIĞIYLA KULLANMA

**⚠ UYARI:** Ciddi kişisel yaralanmayı önlemek için, bu cihazı kullanırken daima göz koruması veya koruyucu gözlük takın. Çalışma ortamı tozluysa, yüz veya toz maskesi takın.

Her kullanımdan önce kesilecek alanı temizleyin. Taş, kırık cam, çivi, tel veya misina gibi fırlayabilecek veya kesme aparatına dolanabilecek tüm nesnelere temizleyin. Çocukları, üçüncü şahısları ve evcil hayvanları çalışma alanından

uzak tutun. Çocukları, üçüncü şahısları ve evcil hayvanları çalışma alanından en az 15 metre uzak tutun; buna rağmen üçüncü şahısların fırlayan nesnelere yaralanma riski olabilir. Üçüncü şahısların göz koruması kullanmalarını önerilir. Çalışırken yanınıza yaklaşan kimselerin olması durumunda derhal motoru ve kesme aparatını durdurun.

## Her kullanımdan önce hasarlı/aşınmış parça olup olmadığını kontrol edin

Besleme başlığını, siperi ve halka tutma kolunu kontrol edin, çatlak, kıvrılmış, eğik veya hasarlı kesim parçalarını değiştirin.

Siper kenarındaki misina kesme bıçağı zamanla körelenebilir. Bu bıçağı düzenli olarak bir eğe ile bilemeniz veya yenisiyle değiştirmeniz önerilir.

## Her kullanımdan sonra biçme makinesini temizleyin.

**⚠ İKAZ:** Hava deliklerindeki tıkanıklıklar motor gövdesindeki hava akımını engelleyerek aşırı ısınmaya ve motor hasarına neden olabilir.

- Makineyi temizlemek için sadece yumuşak sabun ve nemli bir bez kullanın. Makinenin içine asla sıvı girmesine izin vermeyin; makinenin herhangi bir parçasını asla bir sıvıya batırmayın.
- Motor gövdesindeki hava deliklerinin her zaman temiz kalmasını sağlayın.

**⚠ UYARI:** Plastik parçaları temizlerken çözücü maddeler kullanmaktan kaçının. Çoğu plastik parça çeşitli tip ticari solventlerden zarar görebilir. Kir, toz, yağ, gres vb. gidermek için temiz bez kullanın.

## Bişme başlığında tıkanma olup olmadığını kontrol edin

- Tıkanmayı önlemek için biçme başlığını temiz tutun. Her kullanımdan önce ve sonra çim kırıntılarını, yaprakları, kiri ve birikmiş diğer kalıntıları temizleyin.
- Tıkanma meydana geldiğinde ot biçme makinesini durdurun ve aküyü çıkarın, ardından motor miline veya biçme başlığına dolanmış olabilecek çimleri temizleyin.

## Kesme misinasının uzunluğunu ayarlama (Şek. L)

Kesme başlığı operatörün motoru durdurmaya gerek kalmadan kesim ipini salmasına olanak sağlar. Misina aşınır veya yıpranırsa biçme makinesi çalışır durumdaiken besleme başlığını hafifçe yere vurarak biraz daha misina salmak mümkündür.

**DİKKAT:** Kesme misinası çok kısa olursa misina bırakma daha da zorlaşır.

**UYARI:** Misina kesim bıçağı donanımını çıkarmayın veya değiştirmeyin. Misina uzunluğunun çok fazla olması motorun aşırı ısınmasına neden olur ve ciddi yaralanmalara yol açabilir.

### Misininin değiştirilmesi

**DİKKAT:** Her zaman 2,7 mm'yi aşmayan bir çapa sahip önerilen naylon kesme misinasını kullanın. Belirtilenin dışında kesme misinası kullanımı ot biçme makinesinin aşırı ısınmasına veya hasar görmesine neden olabilir.

**UYARI:** Asla metal takviyeli misina, tel, ip vb. malzeme kullanmayın. Bunlar koparak tehlikeli biçimde fırlatılabilir.

1. Aküyü ot biçme makinesinden çıkarın.
2. 6 m uzunluğunda misina kesin, misinayı halkanın içindeki montaj deliğine sokun (Şek. M1). Makaranın her iki tarafında eşit miktarda misina oluncaya kadar misinayı itin ve diğer taraftan çekin.
3. Alt kapak aksamını ok yönünde döndürürken, her iki tarafa yaklaşık 15 cm'lik misina görünene kadar misinayı makaraya sarmak için basın (Şek. M2).
4. Alt kapak aksamını aşağı bastırarak misinaları çekin ve kesim başlığının düzgün monte edildiğini kontrol etmek için manuel olarak ilerletin.

### Kesme misinasını yeniden yükleme

Kesme misinası çıkış noktasından kırıldığında veya kesme başlığına dokunulduğunda kesme misinası salınmazsa aşağıdaki adımları izleyin:

1. Üst kapak üzerindeki açma tırnaklarına bastırın ve alt kapak aksamını çekerek çıkarın (Şek. N1).
2. Makaradan misinayı çıkarın.
3. Bir elinizle biçme makinesini tutarken diğer elinizle alt kapak aksamını kavrayın ve üst kapaktaki tırnakları alt kapak aksamındaki yuvalarla hizalayın (Şek. N2); Belirgin bir klik sesiyle yerine oturana kadar alt kapak aksamına bastırın.
4. "Misininin değiştirilmesi" bölümündeki talimatları izleyerek tekrar misinayı takın.

### En iyi biçme sonuçları için ipuçları

- Kesme parçası için doğru açı zemine paraleldir.
- Biçme makinesini zorlamayın. Misinanın ucunun kesimi (özellikle duvarlar boyunca) yapmasına izin verin. Uçtan daha fazla kesim yapmak, kesme verimliliğini azaltır ve motora aşırı yüklenebilir.
- Kesme yüksekliği, kesme misinasının çim yüzeyinden

uzaklığı ile belirlenir.

- 20 cm'in (8 inç) üzerindeki çimen, misinanın erken aşınmasını veya motora sürtünmeyi önlemek için küçük artışlarla yukarıdan aşağıya doğru çalışarak kesilmelidir.
- Biçme makinesini kesilen alana doğru yavaşça hareket ettirin ve kesme kafası konumunu istenen kesme yüksekliğinde tutun. Bu hareket ya ileri-geri hareket ya da yandan-yana hareket olabilir. Daha kısa uzunlukları kesmek en iyi sonuçları verir.
- Çim ve yabancı otlar ıslakken biçmekten kaçınin.
- Tel ve çitler fazladan misina aşınmasına veya kopmasına neden olabilir. Taş ve tuğla duvarlar, bordürler ve ahşap misinayı hızlıca aşındırabilir.
- Ağaç ve çalılardan kaçınin. Misina ağaç kabuğu, tahta kalıpları, cephe giydirmeleri ve çit direklerinden kolaylıkla hasar görebilir.

### ÇALI KESİCİ BAŞLIĞINI KULLANMA

**UYARI:** Yabani bodur çalı ve makileri kesmek için 3 dişli döner bıçağı çalılardan üzerine indirerek doğrama etkisi elde edin. Çalı kesiciyi zemin seviyesinde normal tırpan gibi (sağa ve sola doğru süpürme hareketi ile) kullanın. Kesme ünitesini bel yüksekliğinin üzerinde kullanmayın.

**UYARI:** Kesme ünitesi yerden ne kadar yüksekse, kesilen parçaların yana doğru fırlaması nedeniyle yaralanma riski o kadar artar.

**UYARI:** 2 cm'ye kadar çapa sahip genç ağaç/çalıları veya diğer ağaçları bitkileri keserken bıçağın kuvvetle itilmesini önlemek için bıçağın sol tarafını kullanın. Bıçak sıkışabileceği veya çalı kesiciyi ileri fırlatabileceği için daha büyük çapa sahip ağaçları bitkileri kesmeye çalışmayın. Aksi takdirde bıçak veya çalı kesici hasar görebilir veya çalı kesici kontrolü kaybedilerek kişisel yaralanmalar meydana gelebilir.

**UYARI:** Bıçağın hatalı kullanımı çatlamasına, kırılmasına veya parçalanmasına neden olabilir. Fırlayan parçalar operatörü veya üçüncü şahısları ciddi şekilde yaralayabilir. Kişisel yaralanma riskini azaltmak için, aşağıdaki önlemleri almanız önemlidir:

- Taş, kaya veya metal parçalar gibi sert veya katı yabancı nesnelere temastan kaçınin.
- Asla 2 cm'den daha büyük kök çapına sahip odun veya çalıları kesmeyin.
- Düzenli aralıklarla bıçakta hasar izi olup olmadığını kontrol edin. Hasarlı bir bıçakla çalışmaya devam etmeyin.
- Bıçağı düzenli olarak bileyin (belirgin bir şekilde körelendiğinde) ve gerekirse balans ayarını yaptırın (uzman bir servis teknisyeni tarafından gerçekleştirilir).

## En iyi çalı kesimi için ipuçları

- Çalı kesicisi çalışırken her zaman iki elinizle sağ tarafınıza tutun. Her iki kolu da sağlam bir şekilde kavrayın.
- Tutuşunuzu ve her iki ayak üzerinde dengeyi koruyun. Kesim bıçağının geri tepmesi ile dengeyi kaybetmeyecek şekilde kendinizi konumlandırın.
- Bıçak tarafından fırlatılabilecek veya bıçağa dolanabilecek cam, taş, beton, çit, tel, ahşap, metal gibi gizli nesnelere kontrol edin ve alanı temizleyin.
- Bıçakları asla kaldırımların, çitlerin, direklerin, binaların veya diğer sabit nesnelere yakınında kullanmayın.
- Sert bir cisme vurduktan sonra, hasar olup olmadığını kontrol etmeden asla bıçağı kullanmayın. Herhangi bir hasar tespit edilirse kullanmayın.
- Üniteyi sağdan sola geniş bir süpürme hareketiyle birden diğer yana kesmek için kullanın.
- Sadece EGO™ bıçak kullanın. Bu çalı kesici ile başka bir marka bıçağın kullanılması ciddi yaralanmalara neden olabilir.

## BAKIM

**⚠ UYARI:** Cihazın kontrol, temizlik veya bakımından önce motoru durdurun ve tüm hareketli parçaların durmasını bekleyin, ardından aküyü çıkarın. Bu talimatlarla uyulmaması ciddi yaralanmalara veya maddi hasara yol açabilir.

**⚠ UYARI:** Bakım yaparken sadece orijinal yedek parçaları kullanın. Başka parçaların kullanılması tehlike oluşturabilir veya ürünün hasar görmesine neden olabilir. Emniyet ve güvenilirliği sağlamak için tüm tamir işleri yetkili bir servis teknisyeni tarafından yapılmalıdır.

## MAKİNEYİ TEMİZLEME

- Cihazı nemli bir bez ve yumuşak deterjanla temizleyin.
- Plastik gövde veya tutma sapı üzerinde güçlü deterjanlar kullanmayın. Çam ve limon gibi belirli aromatik yağlar ve kerosen gibi çözücü maddeler bu yüzeylere zarar verebilir. Nem nedeniyle elektrik çarpması tehlikesi oluşabilir. Yumuşak kuru bir bezle nemli yerleri silin.

## DIŞLI KUTULARINI YAĞLAMA

En iyi çalışma ve daha uzun kullanım ömrü için her 50 saatlik çalışmadan sonra dişli kutularını özel bir gresle (her seferinde 4-5 ml) yağlayın.

Özel yağ aşağıdaki gereksinimleri sağlamalıdır:

1. DIN51818: NLGI-1 koni penetrasyon derecesine sahip olmalıdır.

2. Ester bazlı yağ olmalıdır.
3. Mükemmel düşük ısıda başlatma, EP, mekanik kesme, aşınma dayanımı, oksidatif stabilite özelliklerine sahip olmalıdır.
4. Çalışma sıcaklığı -40~180°C arasında olmalıdır.

Aküyü ve sızdırmazlık civatalarını sökün. Gresi yağ deliğinden dişli kutularına doldurun.

## MAKİNEYİ DEPOLAMA

- Kullanılmadığı zamanlarda, aküyü makineden çıkarın.
- Makineyi depolamadan önce iyice temizleyin.
- Cihazı çocukların ulaşamayacağı kuru, iyi havalandırılmış, kilitli veya yüksek bir yerde depolayın. Makineyi gübre, benzin veya diğer kimyasalların üzerinde veya yakınında depolamayın.
- Taşıma ve depolama sırasında bıçak kılıfını 3 dişli bıçağa takın.

## Çevre koruması



Elektrikli cihazları, kullanılmış aküyü ve şarj cihazını evsel atıklarla bertaraf etmeyin! Bu ürünü yetkili bir geri dönüşüm merkezine götürün ve ayrı bir şekilde toplanmasını sağlayın. Elektrikli makineler çevreyle uyumlu bir geri dönüşüm tesisine iade edilmelidir.

## SORUN GİDERME

SORUN	NEDENİ	ÇÖZÜM
Cihaz çalışmıyor	<ul style="list-style-type: none"> <li>Akü, ot biçme makinesine takılı değildir.</li> </ul>	<ul style="list-style-type: none"> <li>Aküyü ot biçme makinesine takın.</li> </ul>
	<ul style="list-style-type: none"> <li>Makine ile akü arasında elektrik teması yoktur.</li> </ul>	<ul style="list-style-type: none"> <li>Aküyü yeniden takın.</li> </ul>
	<ul style="list-style-type: none"> <li>Akü boşalmıştır.</li> </ul>	<ul style="list-style-type: none"> <li>Aküyü şarj edin.</li> </ul>
	<ul style="list-style-type: none"> <li>Kilitleme kolu ve tetiğe aynı anda basılmıyor.</li> </ul>	<ul style="list-style-type: none"> <li>Kilitleme kolunu ileri doğru hareket ettirin, ardından makineyi çalıştırmak için tetiğe basın.</li> </ul>
Makine kesim yaparken çalışmayı durduruyor	<ul style="list-style-type: none"> <li>Ağır kesme misinası kullanılmıştır.</li> </ul>	<ul style="list-style-type: none"> <li>Çapı en fazla 2,7 mm olan naylon kesme misinası kullanmanız önerilir.</li> </ul>
	<ul style="list-style-type: none"> <li>Motora aşırı yüklenilmiş.</li> </ul>	<ul style="list-style-type: none"> <li>Yük kaldırıldığında cihaz normale dönecektir. Sürekli çalışma için makinenin yükünü azaltın.</li> </ul>
	<ul style="list-style-type: none"> <li>Akü veya makine çok sıcaktır.</li> </ul>	<ul style="list-style-type: none"> <li>Akü veya makinenin sıcaklığı 67 °C'nin altına düşene kadar soğumasını bekleyin.</li> </ul>
	<ul style="list-style-type: none"> <li>Akü ile makinenin bağlantısı kesilmiştir.</li> </ul>	<ul style="list-style-type: none"> <li>Aküyü makineye yeniden takın.</li> </ul>
	<ul style="list-style-type: none"> <li>Akü boşalmıştır.</li> </ul>	<ul style="list-style-type: none"> <li>Aküyü şarj edin.</li> </ul>
Kesme misinası serbest bırakılmıyor (sadece biçme başlığı ile kullanıldığında)	<ul style="list-style-type: none"> <li>Motor shaftı veya biçme makinesi başlığı çimler nedeniyle tutukluk yapıyor.</li> </ul>	<ul style="list-style-type: none"> <li>Biçme makinesini durdurun, aküyü çıkarın ve motor mili ve çim biçme başlığındaki çimleri temizleyin.</li> </ul>
	<ul style="list-style-type: none"> <li>Biçme makinesi başlığında yeterli kadar misina yoktur.</li> </ul>	<ul style="list-style-type: none"> <li>Aküyü çıkarın ve bu kılavuzdaki "MİSİNANIN DEĞİŞTİRİLMESİ" bölümünü izleyerek kesme misinasını değiştirin.</li> </ul>
	<ul style="list-style-type: none"> <li>Biçme başlığı kirlidir.</li> </ul>	<ul style="list-style-type: none"> <li>Aküyü çıkarın ve alt kapak aksamını, makarayı ve üst kapağı temizleyin.</li> </ul>
	<ul style="list-style-type: none"> <li>Misina biçme başlığına dolanmıştır.</li> </ul>	<ul style="list-style-type: none"> <li>Aküyü çıkarın ve bu kılavuzdaki "MİSİNANIN DEĞİŞTİRİLMESİ" bölümünü izleyerek kesme misinasını makaradan çıkarın ve yeniden sarın.</li> </ul>
	<ul style="list-style-type: none"> <li>Misina çok kısadır.</li> </ul>	<ul style="list-style-type: none"> <li>Aküyü çıkarın ve biçme başlığını aşağı bastırıp serbest bırakırken misinayı çekin.</li> </ul>
Çimler, çim biçme başlığının etrafına ve motor gövdesine doluyor	<ul style="list-style-type: none"> <li>Uzun çimler zemin seviyesinde kesiliyor.</li> </ul>	<ul style="list-style-type: none"> <li>Yabani otları üstten yer seviyesine çeşitli bölümlere ayırın.</li> </ul>

## GARANTİ

### EGO GARANTİ POLİTİKASI

EGO Garanti Politikasına ilişkin tüm hükümler ve koşullar için lütfen [egopowerplus.eu](http://egopowerplus.eu) adresindeki web sitemizi ziyaret edin.

## LUGEGE LÄBI KÕIK JUHISED!



### LUGEGE KASUTUSJUHEIDIT



Ohutusteade



Kandke kaitseprille



Kandke tugevat peakatet



Kandke libisemiskindlaid jalatseid



Ettevaatust tera tagasilöögiga



Vahemaa seadme ja kõrvaliste isikute vahel peab olema vähemalt 15 m.



Jõhvi diameeter - nailonist löikejõhvi läbimõõt



Garanteeritud helivõimsuse tase. Seadme müra keskkonnas on Euroopa Ühenduse direktiiviga vastavuses.



Bluetooth®

$n_0$  Maksimaalne kiirus



Alalisvool

kg Kilogramm

mm Millimeeter

## OHUTUSSÜMBOLID

**⚠ HOIATUS!** Mis tahes masinate kasutamine võib põhjustada võõrkehade paiskumist silma, mis võib tekitada tõsiseid silmakahjustusi. Masinate kasutamise ajal kandke alati kaitseprille või külgakaitsetega kaitseprille ja vajadusel täielikku näokaitset. Soovitame kanda prillide peal laia vaatealaga kaitsemaski või standardseid külgakaitsetega kaitseprille.



Lugege kasutusjuhend läbi ja tehke see endale selgeks



Kasutage kuulmiskaitsevahendeid



Kandke kätekaitsset



Hoiduge viskuvate esemete eest



Enne hooldust ühendage aku lahti



Lõikelaius - jõhvtrimmeri maksimaalne lõikeulatus



Elektriseadmete jäätmeid ei tohi visata olmejäätmete hulka. Viige voitatud taaskäitleja juurde.



Toode vastab kehtivatele Euroopa direktiividele.



UKCA vastavusmargisega.

IPX5 Kaitse veejuga eest

B Pinge

.../min Pöörete arv või vastukäik minutis

cm Sentimeeter

**MÄRKUS!** Bluetooth® sõnamärk ja logod on registreeritud kaubamärgid, mis kuuluvad ettevõttele Bluetooth SIG, inc. ja selliste märkide kasutamine EGO poolt toimub litsentsi alusel.



## SPETSIFIKATSIOONID

Pinge	56 V	
$n_0$	Madal 3500 /min Keskmine: 4500 /min Kõrge: 5200 /min	
Lõikemehhanism	Muhuga pea	
Lõikejõhvi tüüp	2,7 mm nailonist jõhv (keerduumusega)	
Lõikelaius	45 cm	
Soovituslik töökeskkonna temperatuur	-0 °C-40 °C	
Soovituslik hoistamise temperatuur	-20 °C-70 °C	
Optimaalne laadimistemperatuur	-5 °C-40 °C	
Kaal (ilma akuplokita)	4,1 kg	
Möödetud helivõimsuse tase $L_{WA}$	95 dB(A) K=1,1 dB(A)	
Helirõhk seadme operaatori kõrva juures $L_{PA}$	82 dB(A) K=3 dB(A)	
Garanteeritud helivõimsuse tase $L_{WA}$ (möödetud vastavalt standardile 2000/14/EÜ)	96 dB(A)	
Vibratsiooni $a_h$ mõõtmine	Aaskäepide	1,7 m/s <sup>2</sup> K=1,5 m/s <sup>2</sup>
	Tagumine käepide	1,2 m/s <sup>2</sup> K=1,5 m/s <sup>2</sup>

■ Esitatud vibratsioonitaseme näit on möödetud standardsete testmeetodite kohaselt ja seda võib kasutada erinevate masinate võrdlemiseks.

■ Esitatud vibratsioonitaseme näitu võib kasutada ka algse kokkupuutehinnangu andmiseks.

**MÄRKUS!** Tegelikul kasutamisel tekkiv vibratsioonitase võib esitatust erineda; turvalisuse eesmärgil peaks masina kasutaja tegelikes kasutustingimustes kandma kindaid ja kuulmiskaitsemeid.

## PAKEND (JOON A1)

## KIRJELDUS

TUNNE OMA JÕHVTRIMMERIT (joon. A1)

- Kiiruse indikaator
- Bluetooth®-i indikaator
- Kiirusrežiimi nupp
- Aku oleku indikaator
- Tagumine käepide
- Kandeaas
- Aaskäepide
- Ölarihm
- Vars
- Trimmeri jõhv
- Vabastussakk
- Trimmeripea (muhuga pea)
- Jõhvi lõiketera
- Jõhvtrimmeri kaitsepiire
- Piirderõngas
- Lukustushoob
- Päästik
- Aku vabastamise nupp
- Riiv
- Klemmid
- Aku väljastaja
- Kaitsetõkke moodul (kasutamiseks ainult võsalõikuri peaga)
- Välise äärik (kasutamiseks ainult võsalõikuri peaga)
- Mutter (kasutamiseks ainult võsalõikuri peaga)
- Kuuskantvõti
- Tihenduspoltt (2)
- 27\*. Võsalõikuri kaitse
- 28\*. 3-teraline lõiketera
- 29\*. Tera kaitse

\* MÜÜAKSE ERALDI

## KOKKUPANEK

**⚠ HOIATUS!** Kui mõni osa on kahjustatud või puudub, ärge kasutage seda toodet enne, kui osad on asendatud. Kahjustatud või puuduvate osadega toote kasutamine võib põhjustada tõsiseid kehavigastusi.

**⚠ HOIATUS!** Ärge üritage seadet ümber ehitada ega kasutada lisatarvikuid, mis pole mõeldud kasutamiseks selle jõhvtrimmeriga. Kõik niisugused muudatused loetakse väärkasutuseks ja need võivad põhjustada ohtlikke olukordi, mis võivad lõppeda raskete vigastustega.

**⚠ HOIATUS!** Raskeid vigastusi põhjustada võiva

juhusliku käivitumise vältimiseks eemaldage masina osade korpuse ajaks alati akuplokk.

**⚠ HOIATUS!** Kui masin on varustatud võsalõikuri peaga, siis tuleb paigaldada ka kaitsetõkke moodul.

## KAITSEPIIRDE PAIGALDAMINE (Joon B1 & B2)

**⚠ HOIATUS!** Piirde paigaldamise või vahetamise ajal kasutage alati kindaid. Jälgige tera liikumist ja olge ettevaatlik, et te ei vigastaks oma käsi.

**⚠ HOIATUS!** Ärge kasutage masinat, mille kaitsepiire pole korrektselt paigaldatud. Kasutaja turvalisuse huvides peab kaitsepiire masinale kogu aeg kinnitatud olema. Kaitsepiirde paigaldamise järgselt ärge kunagi üritage seda eemaldada ega kohandada. Väljavahetamise vajaduse korral peab seda tegema kvalifitseeritud tehnik!

**MÄRKUS!** Selle masinaga ühilduvad kahte tüüpi kaitset. Trimmeripeaga saab kasutada ainult ikooniga  kaitset ja seda EI TOHI kasutada koos võsalõikuri peaga. Olge masina kasutamisel ettevaatlik, et valida õige kaitse.

**MÄRKUS!** Võsalõikuri kaitset müüakse eraldi.

Kravige lahti kaks kaitsepiirde küljes olevat polti, joondage kaitsepiirde paigaldusavad aluse kinnitusavadega ja kinnitage kaitsepiire varre alumise osa külge kahe puldi ja kahe vedruseibiga.

**⚠ HOIATUS!** Veenduge, et kaitsepiire on kinnitatud vastavalt joonistel B1 ja B2 antud juhiste. Juhiste eiramine tekitab väga ohtliku olukorra!

## AASKÄEPIDEME PAIGALDAMINE JA SEADISTAMINE

1. Seisake mootor ja eemaldage masinast paigaldatud akuplokk.
2. Vabastage tiibmutter ja eraldage reguleeritav aaskäepide (joon. C).

**MÄRKUS!** Kui masin on varustatud võsalõikuri peaga, tuleb turvapiire paigaldada aaskäepidemele.

C-1	Aaskäepide	C-4	Kiirvabastushoob
C-2	Kinnitusplokk	C-5	Kaitsetõkke moodul (kasutamiseks ainult võsalõikuri peaga)
C-3	Liblikmutter		

3. Lükake aaskäepide läve rõnga ja hoiatussildi vahele jäävale völli (joon D1).
4. Sisestage kinnitusplokk käepideme pesa (joonis D2).

5. Joondage tõkkevarda süüvitatud osa silmuskäepidemel oleva väljalatuva osaga, suruge tõkkelatt aasa käepidemele (joonis D3).
6. Paigaldage kiirvabastushoob ja pingutage tiibmutter. Veenduge, et eesmine aaskäepide on suunatud ülespoole ja tagumise käepideme ülaosa suunas (joonis D4).
7. Tõmmake kiirvabastushoob üles, et liigutada/pöörata aaskäepidet mugavasse tööasendisse (joonis D5).
8. Pöörake kiirvabastushoob kokku, et aaskäepide oma kohale kinnitada (joonis D6).

**⚠ HOIATUS!** Ärge kunagi kasutage masinat ilma tugevalt kinnitatud aaskäepidemeta.

## TRIMMERIPEA VAHETAMINE VÕSALÕIKURI PEA VASTU

1. Ühendage akuplokk masina küljest lahti
2. Keerake trimmeripead, et joondada äärikus olev ava käigukastis oleva völli lukustamise avaga ning paigaldage avasse stabilisaator (joon E1).
3. Pöörake trimmeripead PÄEVAPÄEVA, et eemaldada see mootori völli (joonis E1, E2).
4. Tera tarnitakse koos kaitsmega. Enne tera võsalõikuri külge paigaldamist tuleb kaitse konksu tagant lahti ühendada (Joon E3).

**MÄRKUS!** Vigastuste vältimiseks kandke 3-teralise löiketera käsitsemisel alati kindaid.

5. Paigaldage sisemine äärük ja ääriku kate oma kohale, kui need olid völli eraldi (joonis E4).
6. Paigaldage löiketera mootoriosa külge ja veenduge, et tera pind on sisemise ääriku kumerusega ühetasa. Paigaldage välimine äärük ja mutter (joon E5). Pingutage mutrit sõrmega VASTUPÄEVA.
7. Asetage käigukasti toetamise eesmärgil kindla pinna vastu. Ühe käega hoidke võsalõikuri völli ja teise käega haarake 16 mm mutrivõttest (ei kuulu komplekti), et keerata mutrit VASTUPÄEVA (joonis E6).
8. Eemaldage jõhtrimmeri kaitse, keerates lahti kaks polti koos seibidega (joonis E7).
9. Paigaldage võsalõikuri kaitse (ei kuulu komplekti) jõhv trimmeri kahe poldi ja seibiga, samamoodi nagu jõhtrimmeri kaitse (joonis E8).

**MÄRKUS!** Kui masin on varustatud võsalõikuri peaga, valige hoolikalt õige kaitse.

## SEADME KASUTAMINE

**⚠ HOIATUS!** Ärge muutuge toodet tundma õppides hooletuks. Pidage meeles, et raskeid vigastusi põhjustavaks õnnetuseks piisab ka sekundi murdosa pikkusest tähelepanematusest.

**⚠ HOIATUS!** Kasutage alati silma- ja kuulmiskaitsevahendeid. Vastasel korral võib teile midagi silma paiskuda ja võite saada ka muud laadi raskeid vigastusi.

**⚠ HOIATUS!** Ärge kasutage lisaseadmeid või -tarvikuid, mida selle seadme valmistaja pole soovitanud. Mittesoovituslike lisaseadmete või -tarvikute kasutamine võib põhjustada raskeid kehavigastusi.

**⚠ HOIATUS!** Raskete vigastuste vältimiseks eemaldage alati aku, enne kui asute masinat remontima, puhastama, tarvikuid vahetama või kinni jäänud objekte eemaldama.

### KASUTUSEESMÄRGID

Toodet võib kasutada vihmäs.

Seda toodet võib kasutada alpool loetletud eesmärkidel.

**Trimimine:** seinte, aedade, puude ja piirete ääres kasvava muru eemaldamiseks.

**Lõikamine:** sellise muru lõikamiseks, millele on tavalise niiduki abil keeruline ligi pääseda.

**MÄRKUS!** Masinat tohib kasutada vaid käesolevas juhendis lubatud eesmärgil. Igasugust muud kasutust loetakse väärkasutuseks.

### AKU KINNITAMINE/EEMALDAMINE

**Kasutage ainult joonisel A2 esitatud EGO akuplokke ja laadureid.**

**MÄRKUS:** Kui masin on varustatud võsalõikuri otsikuga, on kõigi EGO akude jaoks vajalik seljakoti link BH1001.

**MÄRKUS:** Kui masin on varustatud trimmeri otsikuga, on seljakoti link BH1001/5924 vajalik akudele BA2800, BA4200, BA2240T, BA2242T, BA2800T, BA3360T, BA4200T, BA5600T, BA6720T.

**Enne esmakasutamist laadige täielikult täis.**

### Kinnitamine (joon F1)

Joondate akuploki sakid masina akupesa kinnituspiludega ja libistage akuplokki, kuni see oma kohale klõpsab.

### Lahtiühendamine (joon F2)

Vajutage akuploki vabastusnuppu ja aku lukustub lahti.

**⚠ HOIATUS!** Akuvabastusnuppu vajutades jälgige alati oma jalgade ning läheduses viibivate laste ja loomade

asukohaga. Akuploki kukkumine võib põhjustada raskeid vigastusi. Akuplokki ei tohi eemaldada kõrges kohas töötades.

### ÕLARIHMA PAIGALDAMINE JA MASINA HOIDMINE

Vajutage avamiseks karabiini ja kinnitage see kandaasa külge (joonis H1).

Ohutu ja parema kasutamiskogemuse jaoks asetage õlarihm üle õla, nagu on toodud joonisel H2. Reguleerige õlarihma nii, et teil on mugav töötada. Hoidke masinat kabe käega. Ühe käega hoidke tagumist käepidet ja teisega aaskäepidet. Trimmeri toitepea peab hoidma maapinnaga paralleelselt, sest nii puutub see lõigatava materjaliga kokku, ilma et kasutaja peaks küürutama.

Rihma vabastamiseks on kaks võimalust. Võtke see kohe õlalt ära (joon H3) või vajutage rihma konksule ja eemaldage see varre külge fikseeritud kandaasa küljest (joon H4).

**⚠ HOIATUS!** Õlarihm on ohusituatsioonides ka kiirvabastusmehhanismiks. Õnnetuse korral võtke see koheselt ära, ükskõik millises asendis rihm on.

**⚠ HOIATUS!** Rihma kandmisel ei tohiks ükski muu kantav ese rihma vabastamist ja eemaldamist segada.

**⚠ HOIATUS!** Ühe- või kaheerihmalisi rakmeid ei tohi kasutada samaaegselt.

### MASINA KÄIVITAMINE/SEISKAMINE (joonis J)

#### Käivitamiseks

- Liigutage lukustushooba ettepoole ja seejärel vajutage käivitamiseks päästikut.
- Lõikeüksuse pöörlemiskiirus sõltub sellest, kui tugevalt te päästikut vajutate. Reguleerige kiirus parajasti tehtava töö jaoks sobivaks.

**MÄRKUS!** Mootor käivitub vaid siis, kui lukustushooba liigutatakse ettepoole ja samaaegselt vajutatakse kiiruse lüliti.

#### Peatamiseks

Liigutage masin lõikealast eemale ja vabastage selle peatamiseks päästikulüliti.

**⚠ HOIATUS!** Tööpauside ajal ja pärast töö lõpetamist eemaldage masina küljest alati akuplokk.

J-1	Lukustushoob	J-2	Päästik
-----	--------------	-----	---------

### KIIRUSREŽIIMI MUUTMINE (JOON K)

Masinal on kolm kiirusrežiimi.

Iga kord, kui vajutate kiirusrežiimi lüliti, muutub kiirusrežiim.

Kiiruse indikaator näitab aktiivset kiiruse olekut: üks tuli madala kiiruse jaoks, kaks tuld keskmise kiiruse jaoks ja kolm tuld suure kiiruse jaoks. Madala kiiruse režiim tagab masina parema juhtimise ja pikema tööaja ühe laadimise kohta.

## MÄRKUS!









Kiirusrežiimi saab seadistada enne masina sisselülitamist VÕI töö ajal.

Kui masin pärast pausi uuesti käivitatakse, naaseb kiirusrežiim eelmisele kiirusele.

K-1	Kiiruse indikaator	K-3	Kiirusrežiimi nupp
K-2	Bluetooth® indikaator	K-4	Aku oleku indikaator

## AKU OLEKU INDIKAATOR JA KIIRUSE INDIKAATOR (JOON K)

Aku oleku indikaator näitab laetuse taset ja aku tööolekut ning kiiruse indikaator masina tööolekut, nagu on näidatud allolevas tabelis. Aku oleku indikaator ja kiiruse indikaator süttivad, kui masin käivitatakse VÕI kiirusrežiimi nuppu vajutatakse.

Märgutuled		Tähendus
Aku oleku indikaator	Pidev roheline	 Aku laetuse tase 20% kuni 100%
	Vilkuv roheline	 Aku laetuse tase 10% kuni 20%
	Pidev punane	 Aku laetuse tase alla 10%
	Vilkuv punane	 Akuplokk hakkab tühjaks saama ja seda tuleb viivitamatult laadida.
	Pidev oranž	 Aku on ülekuumenenud. Jahutage akuplokki, kuni temperatuur langeb alla 67 °C. Vt allpool „ <b>Aku kõrge temperatuuri kaitse</b> “.
	Punane ja roheline tuli vilguvad vaheldumisi	 Akuploki elektroonika viga. Vahetage akuplokk välja või võtke ühendust EGO klienditeeninduskeskusega. Vaadake allpool jaotist „ <b>Aku elektroonika veakaitse</b> “.
Kiiruse indikaator (joonis näitab suurt kiirust)	Pidev roheline	 Masin töötab korralikult.
	Pidev oranž	 Masin on ülekuumenenud. Jahutage masinat, kuni temperatuur langeb alla 80 °C. Vt allpool „ <b>Masina kõrge temperatuuri kaitse</b> “.
	Vilkuv oranž	 Masin on ülekoormatud. Vt allpool „ <b>Masina ülekoormuse kaitse</b> “.

## Aku kõrge temperatuuri kaitse

Kui aku temperatuur ületab töötamise ajal 70 °C, lülitab temperatuurikaitseahel masina kohe välja, et kaitsta akut ülekuumenemise eest. Aku oleku indikaator põleb ühtlaselt oranžilt. Vabastage päästik ja oodake, kuni ülekuumenenud aku jahtub ning indikaator muutub roheliseks, seejärel taaskäivitage masin.

## Aku elektroonika veakaitse

Kui ilmneb aku elektroonika viga, vilgub aku oleku indikaator vaheldumisi punaselt/roheliselt ja masin lülitub 3 sekundi pärast välja. Vahetage akuplokk välja või võtke ühendust EGO klienditeeninduskeskusega.

## Masina ülekoormuse kaitse

Masinal on sisseehitatud ülekoormuse kaitse. Kui masin on ülekoormatud, siis mootor seiskub ja kiiruse indikaator vilgub oranžilt. Eemaldage masinast aku, seejärel ühendage aku uuesti ja taaskäivitage masin. Vähendage masina koormust, vältige liiga pikka või ülemõdulist lõikejoont või raskete/puitunud põsaste lõikamist.

## Masina kõrge temperatuuri kaitse

Kui masina temperatuur ületab töötamise ajal 90 °C, lülitab temperatuurikaitse ahel masina viivitamatult välja, et kaitsta seda ülekuumenemiskahjustuste eest. Kiiruse indikaator põleb ühtlaselt oranžilt. Vabastage päästik ja oodake, kuni ülekuumenenud masin jahtub ning kiiruse indikaator muutub roheliseks, seejärel taaskäivitage masin.

## SIDETEHNOLOOGIA

Et saada teavet või tutvuda kogu meie ühendatud toodete ja teenuste valikuga (sealhulgas ühendamisjuhistega), skannige allpool olev QR-kood või külastage veebilehte [www.egopowerplus.eu/connect](http://www.egopowerplus.eu/connect).



## JÕHVTRIMMERI PEA KASUTAMINE

**⚠ HOIATUS!** Raskete vigastuste vältimiseks kasutage seadmega töötades alati kaitseprille. Tolmustes tingimustes kandke näomaski või tolumaski.

Enne töö alustamist puhastage tööpiirkond võõrkehadest. Eemaldage tööpinnalt kõik kivid, klaasikillud, naelad, juhtmed ja nõõrid, mis võivad seadme töö tõttu paiskuda või selle külge või sisse kinni jääda. Jälgige, et tööpiirkonnas poleks lapsi, kõrvalisi isikuid ega loomi. Lapsed, kõrvalised isikud ja loomad peavad olema vähemalt 15 meetri kaugusel; ka selle

tingimuse täidetuse korral säilib mõningane paiskuvatest esemetest tingitud oht kõrvalistele isikutele. Soovitage kõrvalistel isikutel kasutada kaitseprille. Kui keegi teile läheneb, seisake mootor ja lõikeseade kohe sealt.

## Enne iga kasutuskorda kontrollige seadme kahjustumist / kulumist.

Kontrollige lõikepead, kaitsepiiret ja aaskäepidid ning vahetage välja mõranenud, väändunud, paindunud või muul moel kahjustatud komponendid.

Jõhvi lõiketera kaitsepiirde serval võib aja jooksul kuluda. Soovitav on seda aeg-ajalt viiliga teritada või nürinemise korral uue vastu vahetada.

## Puhastage trimmerit pärast iga kasutuskorda.

**⚠ HOIATUS!** Ohutusava ees olevad objektid takistavad õhu pääsemist mootori korpusesse ning selle tulemusena võib mootor üle kuumeneda või kahjustusi saada.

- Masina puhastamiseks kasutage ainult pehmetoimelist seepi ja niisket lappi. Ärge kunagi laske vedelikel masinasse sattuda; ärge kunagi katke ühtegi masina osa vedelikku.
- Jälgige alati, et mootori korpuse õhutusavad oleksid puhtad.

**⚠ HOIATUS!** Vältige plastosade puhastamisel lahustite kasutamist. Enamik plastmasse lagunevad kaubanduslike lahustite toimel kergesti. Kasutage mustuse, tolm, õli, määre jms eemaldamiseks puhast lappi.

## Kontrollige trimmeripea ummistumist

- Ummistumise vältimiseks hoidke trimmeripea puhtana. Eemaldage rohulõiked, lehed, mustus ja muu kogunenud praht enne ja pärast iga kasutamist.
- Ummistuse korral peatage jõhvtrimmer ja eemaldage aku, seejärel eemaldage kogu muru, mis võib olla ümber mootori võlli või trimmeripea.

## Lõikejõvi pikkuse reguleerimine (Joon L)

Trimmeripea abil saab kasutaja pikendada jõhvi seadet seisukamata. Kui jõhv läheb katki või kulub, puudutage jõhvi pikendamiseks lõikepeaga kergelt maad ilma trimmerit seisukamata.

**MÄRKUS!** Lõikejõhvi vabastamine muutub jõhvi liiga lühikeseks muutumisel järjest raskemaks.

**⚠ HOIATUS!** Ärge eemaldage ega kohandage jõhvi lõiketera moodulit. Liiga pikk jõhv põhjustab mootori ülekuumenemist, mis omakorda suurendab raskete vigastuste ohtu.

## Jõhvi vahetamine

**MÄRKUS!** Kasutage alati soovitatud nailonist lõikejõhvi, mille diameeter pole suurem kui 2,7 mm. Määratud jõhvist erineva jõhvi kasutamine võib kaasa tuua trimmeri ülekuumenemise või kahjustumise.

**⚠ HOIATUS!** Ärge kunagi kasutage metalliga tugevdatud jõhvi, traati või köit vms. Need võivad murduda ning õhku paiskudes ohtlikuks muutuda.

1. Ühendage akuplokk jõhvtrimmerist lahti.
2. Lõigake 6 m pikkune lõikejõhv, sisestage jõhv augukeses olevasse kinnitusvasse (joon M1). Lükake ja tõmmake jõhvi teiselt poolt kuni mõlemal pool pooli on sama palju jõhvi.
3. Suruge pooli, samas alumise katte moodulit noole suunas keerates, et täita pool jõhviga, kuni mõlemalt poolt on näha umbes 15 cm jõhvi (joon M2).
4. Vajutage alumise katte moodulit alla, samal ajal jõhve tõmmates, et jõhvi käsitsi edasi liigutada ja kontrollida, kas trimmeri pea on korralikult kokku pandud.

## Poolile uue lõikelini panemine

Kui jõhv läheb katki avadest, kust jõhv välja tuleb, või kui jõhv ei tule trimmeri pea vastu koputades välja, siis järgige alltoodud samme.

1. Vajutage ülemise katte vabastussakkidele ja eemaldage alumise katte moodul, tõmmates selle otse välja (joon N1).
2. Eemaldage lõikejõhv poolilt.
3. Ühe käega trimmerit hoides haarake teise käega alumise katte komplekti ja joondage ülemise katte sakid alumise kattesõlme piludega (joonis N2). Vajutage alumise kaane komplekti, kuni see klõpsatab selgelt oma kohale.
4. Uue jõhvi lisamiseks järgige juhiseid jaotises „Jõhvi vahetamine“.

## Nõuand parimate trimmerdamise tulemuste saavutamiseks

- Lõikeseadise õige nurk on maapinnaga paralleelne.
- Ärge kasutage trimmeriga jõudu. Lõikamiseks (eriti seinte ääres) rakendage jõhvi kõige otsmist osa. Kui kasutate lõikamiseks rohkem kui jõhvi otsa, siis vähendab see lõikamise efektiivsust ja võib mootori üle koormata.
- Lõikekõrguse määrab lõikejõhvi kaugus muru pinnast.
- Jõhvi liiga kiire kulumise ja mootori takistamise vältimiseks tuleks üle 20 cm kõrgust muru lõigata väiksemate osadena ülevalt alla.

- Liigutage trimmerit aeglaselt lõigatava ala kohale ja sellest eemale, hoides samal ajal lõikepead soovitud lõikekõrgusel. Seadet võib liigutada kas edasi-tagasi või küljelt-küljele. Parimate tulemuste saavutamiseks lõigake lühemaid vahemaid.
- Vältige pügamist, kui rohi ja umbrohi on märjad.
- Traat- ja teivasaiad kulutavad või lõhuvad jõhvi. Kivi- ja tellisseinad, äärekivid ja puit kulutavad jõhvi kiirelt.
- Vältige puid ja põõsaid. Jõhv võib kahjustada puukoort, puidust viimistlust, välisviimistlusmaterjali ja aiaposte.

## AINULT VÕSALÕIKURI PEA JAKS

**⚠ HOIATUS!** Metsiku juurdekasvu ja võsa lõikamiseks liigutage pöörlevat 3-teralist tera otse allapoole võsa kohale ja saavutate hakkimiseefekti. Maapinnal saate kasutada võsalõikurit vikatina (liigutage seda paremale ja vasakule). Ärge kunagi kasutage lõiketarvikut võokohast kõrgemal.

**⚠ HOIATUS!** Mida kõrgemal maapinnast on lõikeüksus, seda suurem on küljele lendavate tükide tekitatud vigastuste esinemise oht.

**⚠ HOIATUS!** Kuni 2 cm läbimõeduga noorte puistute või muude puiste materjalide lõikamisel kasutage tera tagasilöögi ennetamiseks tera vasakut poolt. Ärge katsetage suurema läbimõeduga puise materjali lõikamist, sest tera võib kinni jääda või võsalõikurit ettepoole tõmmata. See võib kahjustada tera või võsalõikurit või põhjustada kontrolli kaotamist võsalõikuri üle või tekitada vigastusi inimestele.

**⚠ HOIATUS!** Lõiketera ebasobiv kasutamine võib põhjustada selle pragunemist, murdumist või purunemist. Lendavad osad võivad seadmega töötavat või kõrvalisi isikuid tõsiselt vigastada. Vigastusohu vähendamiseks on oluline järgida alltoodud ettevaatusabinõusid.

- Vältige kontakti kõvade ja tugevate vöörkehade, nt kivide, kaljunukkide või metallitükkidega.
- Ärge kunagi lõigake puitu või võsa, mille läbimõõt on suurem kui 2 cm.
- Kontrollige tera võimalikku kahjustumist regulaarselt, väikeste intervallidega. Ärge jätkake töötamist kahjustunud teraga.
- Teritage tera regulaarselt (kui see on märgatavalt nüriks muutunud) ning vajadusel laske seda tasakaalustada (ametlikus hoolduskeskuses).

## Näpunäited parimaks võsalõikamiseks

- Töötamise ajal hoidke võsalõikurit alati mõlema käega enda paremal küljel. Hoidke mõlemast käepidemest kindlalt kinni.

- Säilitage haare ja tasakaal mõlemal jalal. Paigutage ennast nii, et lõiketera tagasilöök ei lükkaks teid tasakaalust välja.
- Kontrollige ala ja eemaldage sealt kõik varjatud esemed, näiteks klaasi, betooni, aiatraadi, juhtmed, puidu, metallitükid ja muu, mida terad võivad õhku paisata või mis võib ümber terade mähkuda.
- Ärge kunagi kasutage terasid kõnniteede, piirete, postide, hoonete või muude liikumatute objektide läheduses.
- Ärge kunagi kasutage tera pärast selleha kõva eseme lõomist, ilma et oleksite seda eelnevalt kahjustuste suhtes kontrollinud. Ärge kasutage, kui avastate kahjustusi.
- Kasutage seadet paremalt vasakule lõikamiseks laialt küljelt küljele liigutades.
- Kasutage ainult kaubamärgi EGO™ tera. Selle võsalõikuriga mõne muu kaubamärgi tera kasutamine võib põhjustada tõsisid kehavigastusi.

## HOOLDUS

**⚠ HOIATUS!** Enne seadme kontrolli, puhastamist või hooldust tuleb mootor peatada ja oodata kõigi liikuvate osade peatumist ja eemaldada akuplokk. Juhiste mittejärgimine võib kaasa tuua tõsise vigastuse või varalise kahju.

**⚠ HOIATUS!** Hooldusel ja remontimisel kasutage vaid originaalvaruosi. Mis tahes muude osade kasutamine võib põhjustada ohtlikke olukordi või seadet vigastada. Turvalisuse ja vastupidavuse tagamiseks peab kõiki parandustöid läbi viima kvalifitseeritud hooldustehnik.

## MASINA PUHASTAMINE

- Seadme puhastamiseks kasutage leebetoimelise puhastusvahendiga immutatud niisket lappi.
- Ärge kasutage plastmasskomponentide või käepideme puhastamiseks tugevatoimelisi puhastusaineid. Seadme osi võivad kahjustada teatud aromaatsed õlid (nt männi- või sidruniõli) ja teatud ained (nt petrooleum). Niiskus võib tekitada elektrilöögi ohu. Eemaldage niiskus pehme kuiva lapiga.

## KÄIGUKASTI MÄÄRIMINE

Seadme parima töövõime ja pikema kasutusea tagamiseks määrige selle KÄIGUKASTI erimäärdega (iga kord 4–5 ml) pärast iga 50 töötatud tundi.

Erimääre peab vastama järgnevatele tingimustele.

1. Kuulub DIN51818: NLGI-1 koonuspenetratsiooni klassi.

2. Estril põhinev määre.
3. Suurepärase käivituse madalal temperatuuril, vastupidavus ekstreemsetele rõhkudele ja mehaanilisele hõõrdumisele, kulumiskindlus ning oksüdatiivne stabiilsus.
4. Töötemperatuuri vahemik -40~180°C.

Eemaldage aku ja tihendusploddid. Käigukasti määrimine õliva kaudu.

## MASINA HOIUSTAMINE

- Eemaldage aku masinast, kui seda ei kasutata.
- Puhastage masin enne hoiulepanekut põhjalikult.
- Hoidke tööriista kuivas, hästi ventileeritavas, lukustatud kohas ja kõrgel, lastele ligipääsmatus kohas. Ärge hoidke masinat väetiste, bensiini või muude kemikaalide peal või lähedal.
- Tera ümbrise kasutamine 3-teralise tera külge transportimisel ja hoiustamisel.

## Keskonnakaitse



Ärge visake elektriseadmeid, kasutatud akut ega laadurit olmeprügi hulka! Viige toode volitatud taaskäitleja juurde ja võimaldage selle komponendid sorteerituna kõrvaldada. Elektritööriista tuleb viia keskkonnakaitseasutuste järgivasse jäätmekäitluskeskusesse.

## TÖRKEOTSING

PROBLEEM	PÕHJUS	LAHENDUS
Seade ei käivitu.	<ul style="list-style-type: none"> <li>■ Akuplokk pole jõhvtrimmeriga ühendatud.</li> </ul>	<ul style="list-style-type: none"> <li>■ Kinnitage akuplokk jõhvtrimmeri külge.</li> </ul>
	<ul style="list-style-type: none"> <li>■ Masina ja aku vahel puudub elektriline ühendus.</li> </ul>	<ul style="list-style-type: none"> <li>■ Sisestage akuplokk uuesti.</li> </ul>
	<ul style="list-style-type: none"> <li>■ Akuplokk on tühi.</li> </ul>	<ul style="list-style-type: none"> <li>■ Laadige akuplokki.</li> </ul>
	<ul style="list-style-type: none"> <li>■ Lukustushooba ja päästiku lülitit ei vajutatud samaaegselt.</li> </ul>	<ul style="list-style-type: none"> <li>■ Liigutage lukustushooba ette, seejärel vajutage masina sisselülitamiseks päästikut.</li> </ul>
Masin lõpetab lõikamise ajal töötamise	<ul style="list-style-type: none"> <li>■ Kasutatakse rasket jõhvi.</li> </ul>	<ul style="list-style-type: none"> <li>■ Kasutage soovitatud nailonist lõikejõhvi, mille diameeter pole suurem kui 2,7 mm.</li> </ul>
	<ul style="list-style-type: none"> <li>■ Mootor on ülekoormatud.</li> </ul>	<ul style="list-style-type: none"> <li>■ Seadme võimsus taastub koormuse eemaldamisel. Järjepidevaks töötamiseks vähendage seadme koormust.</li> </ul>
	<ul style="list-style-type: none"> <li>■ Akuplokk või masin on liiga kuum.</li> </ul>	<ul style="list-style-type: none"> <li>■ Jahutage akuplokki või masinat, kuni temperatuur langeb alla 67°C.</li> </ul>
	<ul style="list-style-type: none"> <li>■ Akuplokk on masina küljest eemaldatud.</li> </ul>	<ul style="list-style-type: none"> <li>■ Paigaldage aku uuesti masinasse.</li> </ul>
	<ul style="list-style-type: none"> <li>■ Akuplokk on tühi.</li> </ul>	<ul style="list-style-type: none"> <li>■ Laadige akuplokki.</li> </ul>
Lõikejõhvi ei saa vabastada (ainult trimmeripeaga kasutamisel)	<ul style="list-style-type: none"> <li>■ Rohi on ummistanud mootori võlli või trimmeri pea.</li> </ul>	<ul style="list-style-type: none"> <li>■ Seisake trimmer, ühendage aku lahti ja eemaldage mootori võlli ja trimmeripea ümber kogunenud rohi.</li> </ul>
	<ul style="list-style-type: none"> <li>■ Trimmeripeas ei ole piisavalt jõhvi.</li> </ul>	<ul style="list-style-type: none"> <li>■ Eemaldage aku ja vahetage jõhv, järgides käesoleva juhendi alapunktis "JÕHVI VAHETAMINE" antud juhiseid.</li> </ul>
	<ul style="list-style-type: none"> <li>■ Trimmeri pea on määrdunud.</li> </ul>	<ul style="list-style-type: none"> <li>■ Eemaldage aku ja puhastage alumise katte moodul, pool ja ülemine kate.</li> </ul>
	<ul style="list-style-type: none"> <li>■ Jõhv kiilub trimmeripeasse kinni.</li> </ul>	<ul style="list-style-type: none"> <li>■ Eemaldage aku ning kerige jõhv pooli pealt maha ja tagasi, järgides käesoleva juhendi alapunktis "JÕHVI VAHETAMINE" antud juhiseid.</li> </ul>
	<ul style="list-style-type: none"> <li>■ Jõhv on liiga lühike.</li> </ul>	<ul style="list-style-type: none"> <li>■ Eemaldage aku ja tõmmake jõhve ning vajutage samaaegselt mitu korda lõikepea peale.</li> </ul>
Rohi keerdub ümber trimmeri pea ja mootori korpuse.	<ul style="list-style-type: none"> <li>■ Kõrget rohtu lõigatakse maapinna lähedal.</li> </ul>	<ul style="list-style-type: none"> <li>■ Lõigake rohtu mitmes jaos, alustades ülevalt ja liikudes järk-järgult maapinna suunas.</li> </ul>

ET

## GARANTII

### EGO GARANTIIPÕHIMÕTTED

Täielikud EGO garantiitingimused leiata veebilehelt [egopowerplus.eu](http://egopowerplus.eu).



## ПРОЧИТАЙТЕ ВСІ ІНСТРУКЦІЇ



ПРОЧИТАЙТЕ ПОСІБНИК З ЕКСПЛУАТАЦІЇ



Попередження щодо безпеки



Надягайте засоби захисту очей



Надягайте засоби захисту голови



Носіть нековзане взуття



Остерігайтеся упору леза



Відстань між інструментом і сторонніми спостерігачами має бути не менше 15 м.



Діаметр ліски – діаметр нейлонової ріжучої ліски



Гарантований рівень звукової потужності. Розповсюдження шуму в навколишнє середовище згідно з директивою Європейського співтовариства.



Bluetooth®

$n_0$

Максимальна швидкість



Постійний струм

кг

Кілограми

мм

Міліметр

## СИМВОЛИ, ЩО СТОСУЮТЬСЯ БЕЗПЕКИ



**ПОПЕРЕДЖЕННЯ.** Використання будь-яких інструментів може призвести до потрапляння сторонніх предметів в очі, що може спричинити серйозне пошкодження очей. Перед початком експлуатації інструмента завжди надягайте закриті захисні окуляри або відкриті захисні окуляри з бічними щитами та, якщо потрібно, повнопрофільну захисну маску. Ми рекомендуємо захисну маску широкого розміру для використання поверх окулярів або стандартні відкриті захисні окуляри з бічними щитами.



Ознайомтеся з посібником користувача



Надягайте засоби захисту органів слуху



Надягайте засоби захисту рук



Остерігайтеся кинутих предметів



Від'єднайте акумулятор перед обслуговуванням



Ширина різання – макс. ширина різання ліскового тримера



Відходи електричних виробів не слід викидати разом із побутовим сміттям. Зверніться до авторизованого пункту переробки.



Виріб відповідає чинним європейським директивам.



Оцінка відповідності у Великобританії.

IPX5

Захист від струменів води

V

Напруга

.../хв

Обертів або зворотно-поступальних рухів за хвилину

см

Сантиметри

**ПРИМІТКА.** Словесний знак і логотипи Bluetooth® є зареєстрованими товарними знаками Bluetooth SIG, Inc. та будь-яке використання таких знаків компанією EGO здійснюється за ліцензією.

## ТЕХНІЧНІ ХАРАКТЕРИСТИКИ

Напруга	56 V	
$n_0$	Низька: 3500/хв Середня: 4500/хв Висока: 5200/хв	
Ріжучий механізм	Ударна головка	
Тип ріжучої ліски	2,7-міліметрова нейлонова вита ліска	
Ширина різання	45 см	
Діапазон рекомендованих робочих температур	0°C ... +40°C	
Діапазон рекомендованих температур зберігання	-20°C ... +70°C	
Оптимальна температура заряджання	5°C–40°C	
Вага (без акумулятора)	4,1 кг	
Вимірний рівень звукової потужності $L_{WA}$	95 dB(A) K=1,1 dB(A)	
Рівень звукового тиску на місці вуха оператора $L_{PA}$	82 dB(A) K=3 dB(A)	
Гарантований рівень звукової потужності $L_{WA}$ (відповідно до стандарту 2000/14/EC)	96 dB(A)	
Оцінка вібрації $a_n$ :	Ручка-скоба	1,7 m/s <sup>2</sup> K=1,5 m/s <sup>2</sup>
	Задня ручка	1,2 m/s <sup>2</sup> K=1,5 m/s <sup>2</sup>

- Вказане загальне значення вібрації виміряне за стандартним методом тестування і може використовуватися для порівняння одного інструмента з іншим;
- Заявлене сумарне значення вібрації може також використовуватись для попередньої оцінки впливу.

**ПРИМІТКА.** Емісія вібрації під час фактичного використання інструмента може відрізнитися від заявленої величини, у якій використовується інструмент. Щоб захистити оператора, користувач повинен одягати рукавички та захисні навушники в реальних умовах використання.

## ПАКЕТ (РИС. А1)

### ОПИС

#### ОЗНАЙОМЛЕННЯ З ЛІСКОВИМ ТРИМЕРОМ (рис. А1)

- Індикатор швидкості
  - Індикатор Bluetooth®
  - Кнопка швидкісного режиму
  - Індикатор стану батареї
  - Задня ручка
  - Вушко для перенесення
  - Ручка-скоба
  - Плечовий ремінь
  - Вал
  - Ліска тримера
  - Фіксатор
  - Насадка-тример (ударна головка)
  - Лісковий ніж
  - Захист лісового тримера
  - Порогове кільце
  - Важіль блокування
  - Тригерний перемикач
  - Кнопка звільнення акумулятора
  - Засувка
  - Електричні контакти
  - Виштовхувач акумулятора
  - Захисна бар'єрна штанга (тільки для насадко-кущоріза)
  - Зовнішній фланець (тільки для використання з насадкою-кущорізом)
  - Гайка (тільки для використання з насадкою-кущорізом)
  - Шестигранний ключ
  - Ущільнювальний болт (2)
  - \* Захист кущоріза
  - \* Лезо з 3 зубцями
  - \* Футляр лека
- \* ПРОДАЄТЬСЯ ОКРЕМО

### ЗБИРАННЯ

**⚠ ПОПЕРЕДЖЕННЯ.** Якщо будь-які деталі пошкоджені або відсутні, не використовуйте цей виріб, доки вони не будуть замінені. Використання цього

виробу з пошкодженими або відсутніми деталями може призвести до серйозної травми.

**⚠ ПОПЕРЕДЖЕННЯ.** Не намагайтеся вдосконалити цей лісовий тример або застосувати приладдя, не рекомендоване для нього. Кожна така заміна чи переробка є фактом неправильного користування, створює небезпечні умови й загрожує серйозними травмами.

**⚠ ПОПЕРЕДЖЕННЯ.** Щоб запобігти випадковому запуску, що може спричинити серйозні травми, завжди виймайте акумуляторну батарею з інструмента під час монтажу деталей.

**⚠ ПОПЕРЕДЖЕННЯ.** Якщо інструмент обладнано насадкою-кущорізом, слід установити захисний бар'єр.

### УСТАНОВЛЕННЯ ЩИТКА (РИС. В1 І В2)

**⚠ ПОПЕРЕДЖЕННЯ.** Під час установлення або заміни щитка завжди слід носити рукавички. Остерігайтеся леза на щитку та захистіть руку від травм.

**⚠ ПОПЕРЕДЖЕННЯ.** Ніколи не використовуйте інструмент, якщо щиток міцно не закріплено. Щиток завжди має бути на інструменті для захисту користувача! Коли щиток зафіксовано, ніколи не намагайтеся зняти або відрегулювати щиток. Якщо потрібно замінити його, це має виконувати кваліфікований технічний персонал!

**ПРИМІТКА.** З цим інструментом сумісні два види захисту. Захисний кожух із позначкою можна використовувати тільки з насадкою-тримером і НЕ МОЖНА використовувати з насадкою-кущорізом. Будьте уважні, вибираючи захисний кожух під час використання інструмента.

**ПРИМІТКА.** Захисний кожух кущоріза продається окремо.

Відкрутіть і зніміть два болти зі щитка, вирівняйте захисні монтажні отвори з отворами для збирання, а потім закріпіть щиток на основі вала за допомогою двох болтів разом із двома пружинними шайбами.

**⚠ ПОПЕРЕДЖЕННЯ.** Переконайтеся, що захисний щиток закріплений відповідно до рисунків В1 і В2, і будь-яке зворотне кріплення може призвести до великої небезпеки!

### УСТАНОВЛЕННЯ ТА РЕГУЛЮВАННЯ РУЧКИ-СКОБИ

1. Зупиніть мотор і вийміть акумулятор з інструмента, якщо його встановлено.

2. Відкрутіть гайку-баранець, щоб відокремити регульовану ручку-скобу (рис. С).

**ПРИМІТКА.** Необхідно встановити захисний кожух на ручці-скоби, якщо інструмент обладнано насадкою-кущорізом.

C-1	Ручка-скоба	C-4	Важіль швидкого звільнення
C-2	Затискний блок	C-5	Захисна бар'єрна штанга (тільки для насадки-кущоріза)
C-3	Гайка-баранець		

- Надягніть ручку-скобу на вал між пороговим кільцем і попереджальною табличкою (рис. D1).
- Вставте затискний блок у гніздо для ручки (рис. D2).
- Сумістіть поглиблення в поперечині з виступаючою частиною ручки-скоби, притисніть поперечину до ручки-скоби (рис. D3).
- Встановіть важіль ексцентрика та закрутіть гайку-баранець. Переконайтеся, що ручка-скоба направлена на верхню частину задньої ручки (рис. D4).
- Потягніть важіль ексцентрика вгору, щоб перемістити/повернути ручку-скобу у зручне робоче положення (рис. D5).
- Складіть важіль ексцентрика, щоб зафіксувати ручку-скобу на місці (рис. D6).

**⚠ ПОПЕРЕДЖЕННЯ.** Ніколи не використовуйте інструмент, якщо ручка-скоба міцно не закріплена.

### ЗАМІНА НАСАДКИ-ТРИМЕРА НА НАСАДКУ-КУЩОРІЗ

- Вийміть акумуляторну батарею з інструмента.
- Поверніть насадку-тример, щоб вирівняти гніздо фланця з отвором блокування вала в корпусі редуктора і вставте стабілізатор в отвір (рис. E1).
- Поверніть насадку-тример за годинниковою стрілкою, щоб зняти її з вала мотора (рис. E1, E2).
- Лезо поставляється з футляром. Перш ніж установлювати лезо на кущорізі, необхідно зняти футляр, від'єднавши затискний дріт від гачка на футлярі (рис. E3).

**ПРИМІТКА.** Для захисту від травми необхідно одягати рукавички перед будь-якою операцією з лезом із 3 зубцями.

5. Установіть внутрішній фланець та кришку фланця на місце, якщо вони були відокремлені від вала (рис. E4).

- Установіть лезо на приводний вал, переконавшись, що поверхня леза врівень із поверхнею випуклості внутрішнього фланця. Установіть зовнішній фланець та гайку (рис. E5). Закрутіть гайку пальцем ПРОТИ ГОДИННИКОВОЇ СТРІЛКИ.
- Поставте корпус редуктора на тверду поверхню для опори. Однією рукою тримайте вал кущоріза, а іншою рукою тримайте торцевий ключ на 16 мм (не входить у комплект), щоб затягнути гайку ПРОТИ ГОДИННИКОВОЇ СТРІЛКИ (рис. E6).
- Зніміть захисний кожух лісового тримера, послабивши два болти із шайбами (рис. E7).
- Установіть захисний кожух кущоріза (не входить у комплект) за допомогою двох болтів і шайб від лісового тримера так само, як і захисний кожух лісового тримера (рис. E8).

**ПРИМІТКА.** Якщо інструмент обладнано насадкою-кущорізом, обов'язково виберіть правильний захисний кожух.

## ЕКСПЛУАТАЦІЯ

**▲ ПОПЕРЕДЖЕННЯ.** Знання виробу не має робити вас небезпечним. Пам'ятайте, що півсекунди неуважності досить для серйозної травми.

**▲ ПОПЕРЕДЖЕННЯ.** Завжди носіть засоби захисту органів зору та слуху. Без окулярів ви ризикуєте травмами очей від викинутих предметів та іншими серйозними травмами.

**▲ ПОПЕРЕДЖЕННЯ.** Не використовуйте приладдя чи насадки, не рекомендовані виробником цього пристрою. Використання нерекондованого приладдя чи насадок може призвести до серйозних травм.

**▲ ПОПЕРЕДЖЕННЯ.** Щоб запобігти серйозним травмам, вийміть акумуляторну батарею з інструмента перед обслуговуванням, очищенням, заміною насадок або видаленням матеріалу з пристрою.

## ЗАСТОСУВАННЯ

Виріб можна використовувати під дощем.

Ви можете використовувати цей виріб для цілей, перелічених нижче:

**Підрізання:** використовується для видалення трави та бур'янів біля стін, парканів, дерев та бордюрів.

**Зрізання:** використовується для зрізання трави, яку важко дістати за допомогою звичайної косарки.

**ПРИМІТКА.** Цей інструмент має використовуватись тільки за призначенням. Будь-яке інше використання вважається випадком використання не за призначенням.

## ПІД'ЄДНАННЯ/ВІД'ЄДНАННЯ АКУМУЛЯТОРА

**Використовуйте лише акумулятори та зарядні пристрої EGO, перелічені на рис. A2.**

**ПРИМІТКА:** якщо інструмент оснащено насадкою-кущорізом, для будь-яких акумуляторних батарей EGO потрібне кріплення для рюкзака BH1001.

**ПРИМІТКА:** якщо інструмент оснащено насадкою-тримером, для акумуляторних батарей BA2800, BA4200, BA2240T, BA2242T, BA2800T, BA3360T, BA4200T, BA5600T, BA6720T потрібне кріплення для рюкзака BH1001/5924.

**Повністю зарядіть перед першим використанням.**

## Присідання (рис. F1)

Сумістіть ребра акумулятора з монтажними пазами в акумуляторному відсіку інструмента і засуньте акумулятор, доки він не стане на місце з клацанням.

## Від'єднання (рис. F2)

Натисніть кнопку фіксатора акумулятора, і акумулятор вивільниться із засувки.

**▲ ПОПЕРЕДЖЕННЯ.** Завжди звертайте увагу на розташування своїх ніг, дітей або домашніх тварин, коли натискаєте кнопку звільнення батареї. Падіння акумуляторної батареї може призвести до серйозної травми. **НІКОЛИ** не виймайте акумуляторну батарею у високо розташованому місці.

## КРІПЛЕННЯ НАПЛІЧНОГО РЕМНЯ ТА ТРИМАННЯ ІНСТРУМЕНТА

Натисніть на карабін, щоб відкрити його, і закріпіть його за вушко для перенесення (рис. H1).

Для безпечної та кращої роботи надягайте ремінець через плече як показано на рис. H2. Відрегулюйте плечовий ремінець у зручному робочому положенні. Тримайте інструмент двома руками: тримайте прилад за задню ручку, а іншою рукою за ручку-скобу. Насадка-тример має бути розташована паралельною до землі так, щоб вона легко контактувала з матеріалом, який треба зрізати, і щоб оператору не доводилося згинатися.

Існує два способи звільнення ремінця. Зніміть його прямо з плеча (рис H3) або натисніть на гачок ремінця і витягніть його з вушка для перенесення, закріпленого на валу (рис. H4).

**▲ ПОПЕРЕДЖЕННЯ.** Плечовий ремінь також є механізмом швидкого звільнення в небезпечній ситуації. Коли трапляється надзвичайна ситуація, негайно зніміть його з плеча, незалежно від того, у який спосіб одягнуто ремінь.

**▲ ПОПЕРЕДЖЕННЯ.** Під час носіння ремінця жодні інші пристрої, що носяться, не мають заважати звільненню та зняттю ремня.

**⚠ ПОПЕРЕДЖЕННЯ.** Не слід одночасно використовувати одинарний і подвійний плечовий ремінь.

### ЗАПУСК/ЗУПИНКА ІНСТРУМЕНТА (рис. J)

#### Запуск

1. Перемістіть важіль блокування вперед, а потім натисніть пусковий перемикач, щоб почати.
2. Різний тиск на тригер призводить до змінної швидкості обертання ріжучого пристрою. Відрегулюйте швидкість відповідно до поставленого завдання.

**ПРИМІТКА.** Мотор запускається лише тоді, коли важіль блокування переміщається вперед і одночасно натискається тригер.

#### Зупинка

Відсуньте інструмент від зони різання та відпустіть пусковий перемикач, щоб зупинити його.

**⚠ ПОПЕРЕДЖЕННЯ.** Завжди виймайте акумуляторну батарею з інструмента під час перерв у роботі та після закінчення роботи.

J-1	Важіль блокування	J-2	Тригерний перемикач
-----	-------------------	-----	---------------------

### ЗМІНА РЕЖИМУ ШВИДКОСТІ (РИС. K)

Інструмент має три режими швидкості.

Після кожного натискання перемикача режим швидкості змінюватиметься.

Індикатор швидкості відобразить активний статус швидкості: один індикатор для низької швидкості, два індикатори середньої швидкості та три індикатори для високої швидкості. Режим низької швидкості забезпечує кращий контроль над інструментом та триваліший час роботи на одному заряді.

#### ПРИМІТКА.

Режим швидкості можна встановити перед увімкненням інструмента АБО під час роботи.

Коли інструмент перезапускається після перерви, режим повертається до попередньої швидкості.

K-1	Індикатор швидкості	K-3	Кнопка швидкісного режиму
K-2	Індикатор Bluetooth®	K-4	Індикатор стану батареї

### ІНДИКАТОР СТАНУ АКУМУЛЯТОРА ТА ІНДИКАТОР ШВИДКОСТІ (РИС. K)

Індикатор стану акумулятора показує рівень заряду та робочий стан акумулятора, а індикатор швидкості показує робочий стан інструмента, як зображено нижче. Індикатор стану акумулятора та індикатор швидкості загоряються, коли інструмент запущено АБО натиснуто кнопку режиму швидкості.

Світлові індикатори		Значення	
Індикатор стану акумулятора	Світлиться зеленим		Рівень заряду акумулятора від 20% до 100%
	Блимає зеленим		Рівень заряду акумулятора від 10% до 20%
	Світлиться червоним		Рівень заряду акумулятора менше 10%
	Блимає червоним		Акумуляторна батарея майже розряджена, і її потрібно негайно зарядити.
	Світлиться оранжевим		Акумуляторна батарея перегріта. Остудіть акумулятор, доки температура не опуститься нижче 67 °С. Див. розділ «Захист батареї від високої температури» нижче
	Поперемінно блимає червоним і зеленим		Помилка електроніки акумулятора. Замініть акумулятор або зверніться до сервісного центру EGO. Див. розділ «Захист від помилок електроніки акумуляторної батареї» нижче.

Світлові індикатори		Значення	
Індикатор швидкості (на рисунку показано високу швидкість)	Світлиться зеленим		Інструмент працює справно.
	Світлиться оранжевим		Інструмент перегрітий. Дайте інструменту охолонути, доки температура не опуститься нижче 80°C. Див. «Захист інструмента від високих температур» нижче.
	Блимає оранжевим		Інструмент перевантажено. Див. «Захист інструмента від перевантаження» нижче.

### Захист батареї від високої температури

Якщо температура акумулятора перевищує 70°C під час роботи, схема захисту від перегріву негайно вимкне інструмент, щоб захистити акумулятор від пошкодження внаслідок перегріву. Індикатор стану акумулятора світлиться оранжевим кольором. Відпустіть тригер і зачекайте, доки перегріта батарея охолоне і індикатор стане зеленим, а потім перезапустіть інструмент.

### Захист від помилок електроніки акумуляторної батареї

Коли виникне помилка електроніки акумулятора, індикатор стану акумулятора почергово блиматиме червоним/зеленим і інструмент вимкнеться через 3 секунди. Замініть акумулятор або зверніться до сервісного центру EGO.

### Захист інструмента від перевантаження

Цей інструмент має вбудований захист контуру від перевантаження. Коли інструмент перевантажений, мотор зупиняється, а індикатор швидкості блимає оранжевим. Вийміть акумулятор з інструмента, а потім знову підключіть акумулятор і перезапустіть інструмент. Зменште навантаження на інструмент, уникайте занадто довгої чи товстої ліски або обрізання густих чагарників.

### Захист інструмента від високих температур

Якщо температура інструмента перевищуватиме 90°C під час роботи, схема захисту від перегріву негайно вимкне інструмент для захисту від пошкодження внаслідок перегріву. Індикатор швидкості загориться оранжевим кольором. Відпустіть тригер і зачекайте, доки перегрітий інструмент охолоне і індикатор швидкості стане зеленим, а потім перезапустіть інструмент.

### KOMUNIKACIJSKA TEHNOLOGIJA

Za informacije o našoj cjelokupnoj ponudi povezanih proizvoda i usluga, uključujući upute za povezivanje, skenirajte QR kod u nastavku ili posjetite internetsku stranicu

[www.egopowerplus.eu/connect](http://www.egopowerplus.eu/connect)



### ВИКОРИСТАННЯ З НАСАДКОЮ-ЛІСКОВИМ ТРИМЕРОМ

**▲ ПОПЕРЕДЖЕННЯ.** Щоб уникнути серйозних травм, завжди використовуйте закриті або відкриті захисні окуляри під час роботи з цим пристроєм. Одягайте маску для обличчя або пилову маску в місцях, де є пил.

Очищуйте ділянку підрізання перед кожним використанням. Видаліть усі предмети, такі як камені, бите скло, цвяхи, дроти або ліску, які можуть бути відкинуті або затягнуті в ріжуче обладнання. Приберіть із робочої області дітей, сторонніх і домашніх тварин. Принаймні тримайте всіх дітей, сторонніх спостерігачів і домашніх тварин на відстані не менше 15 м; проте для сторонніх спостерігачів усе одно може бути ризик від відкинутих предметів. Стороннім спостерігачам слід рекомендувати носити засоби захисту очей. Перед наближенням зупиніть мотор і ріжучий пристрій негайно.

### Перед кожним використанням перевірте наявність пошкоджень/зношених деталей

Перевірте ударну головку, щиток і ручку-скобу, а також замініть частини, які тріснули, викривлені, зігнуті або будь-яким чином пошкоджені.

Ріжучий лісовий ніж на краю щитка може затупитися з часом. Рекомендується періодично заточувати його за допомогою напилка або замінити його на нове лезо.

#### Після кожного використання очистьте тример.

**⚠ ЗАСЕРЕЖЕННЯ.** Засмічення вентиляційних отворів перешкоджає проникненню повітря в корпус мотора і може призвести до перегріву або пошкодження мотора.

- Чистьте тільки м'яким милом і вологою ганчіркою. Ніколи не допускайте потрапляння будь-якої рідини всередину інструмента; ніколи не занурюйте будь-яку частину інструмента в рідину.
- Завжди оберігайте вентиляційні отвори в корпусі мотора від сміття.

**⚠ ПОПЕРЕДЖЕННЯ.** Не використовуйте розчинники для очищення пластмасових деталей. Більшість пластмас чутливі до пошкоджень різноманітними промисловими розчинниками. Для видалення бруду, пилу, мастила тощо користуйтеся чистою ганчіркою.

#### Перевірте, чи насадку-тример не заблоковано.

- Щоб запобігти засмічення, тримайте насадку-тример у чистоті. Видаляйте обрізки трави, листя, бруд і будь-яке інше сміття, що зкупчилося, до і після кожного використання.
- Якщо сталося засмічення, зупиніть лісовий тример і вийміть акумулятор, а потім видаліть усю траву, яка могла намотатися на вал мотора або насадку-тример.

#### Регулювання довжини ріжучої ліски (рис. L)

Насадка-тример дає оператору змогу випускати більше ріжучої ліски, не зупиняючи мотор. Коли ліска стирається або зношується, можна випустити додаткову ліску, злегка вдаривши ударну головку об землю під час роботи з тримером.

**ПРИМІТКА.** Випуск ліски стане складнішим, коли ріжуча ліска стане закороткою.

**⚠ ПОПЕРЕДЖЕННЯ.** Не видаляйте та не змінюйте ріжуче лезо в зборі. Надмірна довжина ліски призведе до перегріву мотора та може спричинити серйозні травми.

#### Заміна ліски

**ПРИМІТКА.** Завжди використовуйте рекомендовану нейлонову ріжучу ліску з діаметром не більше ніж 2,7 мм. Використання іншої ліски, відмінної від указаної, може спричинити перегрівання лісового тримера або його пошкодження.

**⚠ ПОПЕРЕДЖЕННЯ.** Ніколи не використовуйте армовану металом ліску, дріт, мотузку тощо. Вони можуть зламатися і стати небезпечними снарядами.

1. Вийміть акумуляторну батарею з лісового тримера.
2. Відріжте 6 м ріжучої ліски, вставте ліску в кріпильний отвір усередині вушка (рис. M1). Натисніть і витягніть ліску з іншої сторони, доки не з'явиться рівна кількість ліски з обох боків катушки.
3. Натискайте, обертаючи нижню кришку в зборі в напрямку стрілки, щоб намотати ліску на катушку, доки на кожній стороні не з'явиться приблизно 15 см ліски (рис. M2).
4. Натисніть на нижню кришку в зборі, тягнучи за ліску, щоб просувати ліску вручну, і перевірте, чи насадку-тример зібрано правильно.

#### Перевантаження лінії різання

Коли ріжуча ліска виривається з отвору для ліски або ріжуча ліска не випускається під час удару об насадку-тример, виконайте такі дії:

1. Натисніть на фіксатори верхньої кришки та зніміть нижню кришку в зборі, витягнувши її (рис. N1).
2. Видаліть ріжучу ліску з катушки.
3. Утримуючи однією рукою тример, іншою рукою візьміться за вузол нижньої кришки та поєднайте виступи на верхній кришці з прорізами у вузлі нижньої кришки (рис. N2); Натискайте на вузол нижньої кришки, доки він не стане на місце з виразним клацанням.
4. Дотримуйтесь інструкцій у розділі «Заміна ліски», щоб заправити ріжучу ліску.

#### Поради для досягнення найкращих результатів зрізання

- Ріжуче обладнання має розташовуватися паралельно землі.
- Не застосовуйте силу до тримера. Лише кінчик ліски має зрізати траву (особливо вздовж стін). Зрізання більшою частиною ліски, а не тільки кінчиком, зменшить ефективність зрізання та може перевантажити мотор.
- Висота зрізання визначається відстанню від ріжучої ліски від поверхні газону.
- Траву висотою більше 20 см необхідно зрізати зверху вниз із невеликим кроком, щоб уникнути передчасного зносу ліски або застрягання мотора.
- Повільно переміщайте тример по області зрізання,

зберігаючи положення ріжучої головки на потрібній висоті зрізання. Це може бути рух як вперед і назад, так і з боку в бік. Зрізання меншої довжини трави дає найкращі результати.

- Уникайте користування тримером, коли трава та бур'яни мокрі.
- Дротяні огорожі та частоколи можуть спричинити надмірний знос або пошкодження ліски. Кам'яні та цегляні стіни, бордюри та деревина можуть швидко зношувати ліску.
- Уникайте дерев і чагарників. Кора дерев, дерев'яні плітуса, сайдинг і паркани можуть бути легко пошкоджені ліскою.

## ВИКОРИСТАННЯ З НАСАДКОЮ-КУЩОРИЗОМ

**⚠ ПОПЕРЕДЖЕННЯ.** Щоб обрізати дикі рослини та куці, опустіть лезо з 3 зубцями, що обертається, вниз на рослини, щоб досягти ефекту подрібнення. Використовуйте кущоріз як косу (водіть ним вправо і вліво) на рівні землі. Не використовуйте ріжучий пристрій вище висоти пояса.

**⚠ ПОПЕРЕДЖЕННЯ.** Що вище ріжучий пристрій піднято над землею, то більший ризик травмування відкинутими вбік обрізками.

**⚠ ПОПЕРЕДЖЕННЯ.** Під час зрізання молодих дерев або інших деревних матеріалів діаметром до 2 см використовуйте ліву частину леза, щоб уникнути ситуації упору леза. Не намагайтеся розрізати деревний матеріал із більшим діаметром, оскільки лезо може застрягнути чи відштовхнути кущоріз уперед. Це може призвести до пошкодження леза чи кущоріза або втрати контролю над кущорізом, що спричинить травмування.

**⚠ ПОПЕРЕДЖЕННЯ.** Неправильне використання леза може спричинити його розтріскування, розколювання або розламування. Відкинуті деталі можуть серйозно пошкодити оператора або сторонніх спостерігачів. Щоб зменшити ризик травмування, необхідно вжити таких запобіжних заходів:

- Уникайте контакту з жорсткими або твердими сторонніми предметами, такими як каміння або шматки металу.
- Ніколи не обрізайте дерева або куці з діаметром стовбура більше 2 см.
- Регулярно перевіряйте лезо через короткі проміжки часу на наявність ознак пошкодження. Не продовжуйте працювати з пошкодженим лезом.

- Регулярно заточуйте лезо (коли воно помітно затупилося), і, якщо необхідно, забезпечте його балансування (виконується кваліфікованим технічним працівником).

## Поради щодо користування кущорізом

- Під час роботи завжди тримайте кущоріз обома руками з правого боку. Міцно тримайте обидві ручки.
- Зберігайте хват і рівновагу на обох ногах. Станьте таким чином, щоб вас не вибила з рівноваги реакція віддачі леза.
- Огляньте та очистьте ділянку від будь-яких прихованих предметів, таких як скло, каміння, бетон, дріт, паркан, метал тощо, які можуть бути відкинуті або затягнуті в лезах.
- Ніколи не використовуйте леза поблизу тротуарів, огорож, стовпів, будівель або інших нерухомих об'єктів.
- Ніколи не використовуйте лезо після удару об твердий предмет, не оглянувши його на наявність пошкоджень. Не використовуйте, якщо виявлено пошкодження.
- Використовуйте пристрій для різання справа наліво широкими рухами підмітання з боку в бік.
- Використовуйте лише лезо EGOTM. Використання леза будь-якої іншої марки з цим кущорізом може призвести до серйозної травми.

## ОБСЛУГОВУВАННЯ

**⚠ ПОПЕРЕДЖЕННЯ.** Перед оглядом, чищенням або обслуговуванням пристрою зупиніть двигун, почекайте доки всі рухомі частини зупиняться, і вийміть акумуляторну батарею. Недотримання цих інструкцій може призвести до серйозних персональних травм або пошкодження майна.

**⚠ ПОПЕРЕДЖЕННЯ.** Використовуйте для технічного обслуговування лише ідентичні запчастини. Використання будь-яких інших частин створює небезпеку або може призвести до поломки виробу. Для гарантування безпеки та надійності всі ремонтні роботи повинен проводити кваліфікований технічний спеціаліст.

## ЧИЩЕННЯ ІНСТРУМЕНТА

- Очистьте прилад вологою ганчіркою з м'яким мийним засобом.
- Не використовуйте сильні миючі засоби на пластиковому корпусі або ручці. Вони можуть бути пошкоджені деякими ароматичними маслами, наприклад хвойним і лимонним, а також



розчинниками, такими як гас. Вологість також може становити небезпеку удару. Обережно протріть вологу м'якою сухою тканиною.

### ЗМАЩУВАННЯ КОРПУСІВ РЕДУКТОРА

Для кращої експлуатації та більш тривалого терміну служби змащуйте КОРПУСИ редуктора спеціальним мастилом (4–5 мл щоразу) кожні 50 годин роботи.

Спеціальне мастило має відповідати зазначеним далі вимогам.

1. Відповідність стандарту DIN51818: ступінь проникнення конуса NLGI-1.
2. Мастило на основі ефіру.
3. Властивості відмінного низькотемпературного запуску, протизадирні властивості, стійкість до механічного розрізання, стирання та окислення.
4. Робоча температура має бути в межах від -40 до +180°C.

Зніміть акумулятор і ущільнювальні болти. Змажте редуктори через отвір для масла.

### ЗБЕРІГАННЯ ІНСТРУМЕНТА

- Виймайте акумуляторну батарею з інструмента, коли він не використовується.
- Перед зберіганням ретельно очистьте інструмент.
- Зберігайте пристрій у сухому, добре вентильованому, закритому або високо розташованому недоступному для дітей місці. Не зберігайте інструмент біля мінеральних добрив, бензину та інших хімікатів.
- Використовуйте футляр із лезом із 3 зубами під час транспортування та зберігання.

### Захист довкілля



Не викидайте електричне обладнання, акумулятор і зарядний пристрій у побутові відходи! Віднесіть цей виріб авторизованому переробнику й надайте його для роздільного збирання.

Електроінструменти необхідно повернути в підприємство, що займається екологічно безпечною переробкою.

## УСУНЕННЯ НЕСПРАВНОСТЕЙ

НЕСПРАВНІСТЬ	ПРИЧИНА	ВИРІШЕННЯ
Не вдається запустити.	<ul style="list-style-type: none"> <li>■ Акумуляторна батарея не приєднана до лісового тримера.</li> </ul>	<ul style="list-style-type: none"> <li>■ Під'єднайте акумулятор до лісового тримера.</li> </ul>
	<ul style="list-style-type: none"> <li>■ Немає електричного контакту між інструментом і батареєю.</li> </ul>	<ul style="list-style-type: none"> <li>■ Знову вставте акумуляторну батарею.</li> </ul>
	<ul style="list-style-type: none"> <li>■ Акумуляторна батарея розряджена.</li> </ul>	<ul style="list-style-type: none"> <li>■ Зарядіть акумуляторну батарею.</li> </ul>
	<ul style="list-style-type: none"> <li>■ Важіль блокування та тригер не натиснуто одночасно.</li> </ul>	<ul style="list-style-type: none"> <li>■ Перемістіть важіль блокування вперед, потім натисніть на тригер, щоб увімкнути інструмент.</li> </ul>
Інструмент перестає працювати під час різання	<ul style="list-style-type: none"> <li>■ Використовується важка ріжуча ліска.</li> </ul>	<ul style="list-style-type: none"> <li>■ Використовуйте рекомендовану нейлонову ріжучу ліску з діаметром не більше ніж 2,7 мм.</li> </ul>
	<ul style="list-style-type: none"> <li>■ Мотор перевантажено.</li> </ul>	<ul style="list-style-type: none"> <li>■ Інструмент відновить роботу, коли навантаження буде усунуто. Для безперервної роботи зменште навантаження на інструмент.</li> </ul>
	<ul style="list-style-type: none"> <li>■ Акумуляторна батарея або інструмент занадто гарячі.</li> </ul>	<ul style="list-style-type: none"> <li>■ Дайте акумуляторній батареї або інструменту охолонути, доки температура не опуститься нижче 67°C.</li> </ul>
	<ul style="list-style-type: none"> <li>■ Акумулятор від'єднано від інструмента.</li> </ul>	<ul style="list-style-type: none"> <li>■ Знову встановіть акумулятор в інструмент.</li> </ul>
	<ul style="list-style-type: none"> <li>■ Акумуляторна батарея розряджена.</li> </ul>	<ul style="list-style-type: none"> <li>■ Зарядіть акумуляторну батарею.</li> </ul>
Ріжуча ліска не випускається (лише коли використовується насадка-тример)	<ul style="list-style-type: none"> <li>■ На вал мотора або насадку-тример намоталася трава.</li> </ul>	<ul style="list-style-type: none"> <li>■ Зупиніть тример, вийміть акумулятор і витягніть траву з вала мотора та насадки-тримера.</li> </ul>
	<ul style="list-style-type: none"> <li>■ У насадці-тримері бракує ліски.</li> </ul>	<ul style="list-style-type: none"> <li>■ Вийміть акумулятор і замініть ріжучу ліску; дотримуйтеся вказівок у розділі «ЗАМІНА ЛІСКИ» в цьому посібнику.</li> </ul>
	<ul style="list-style-type: none"> <li>■ Насадка-тример брудна.</li> </ul>	<ul style="list-style-type: none"> <li>■ Вийміть акумулятор і очистьте нижню частину корпусу, котушку та верхню кришку.</li> </ul>
	<ul style="list-style-type: none"> <li>■ Ліска заплуталася в насадці-тримері.</li> </ul>	<ul style="list-style-type: none"> <li>■ Зніміть акумулятор, витягніть ліску з котушки та перемотайте; дотримуйтеся вказівок у розділі «ЗАМІНА ЛІСКИ» в цьому посібнику.</li> </ul>
	<ul style="list-style-type: none"> <li>■ Ліска занадто коротка.</li> </ul>	<ul style="list-style-type: none"> <li>■ Вийміть акумулятор і витягніть ліску, поперемінно натискаючи та відпускаючи насадку-тример.</li> </ul>
Трава намоталася на насадку-тример та корпус мотора.	<ul style="list-style-type: none"> <li>■ Різання високої трави на рівні землі.</li> </ul>	<ul style="list-style-type: none"> <li>■ Зрізайте бур'яни в декілька етапів від верху до рівня землі.</li> </ul>

## ГАРАНТІЯ

### ПРАВИЛА ГАРАНТІЇ EGO

Відвідайте веб-сайт [egopowerplus.eu](http://egopowerplus.eu) для отримання повного тексту умов гарантійної політики EGO.

## ПРОЧЕТЕТЕ ВСИЧКИ ИНСТРУКЦИИ!



**ПРОЧЕТЕТЕ РЪКОВОДСТВОТО НА ОПЕРАТОРА**



Сигнал за безопасност



Носете защита за очите



Носете защита за главата



Носете нехлъзгащи се обувки



Пазете се от удар на ножа



Разстоянието между машината и околните хора трябва да бъде минимум 15 м.



Диаметър на кордата - Диаметър на найлоновата режеща корда



Гарантирано ниво на мощност на звука. Звуковите емисии към околната среда са в съответствие с директивите на европейската общност.



Bluetooth®

$n_0$  Максимална скорост



Постоянен ток

кг Килограм

мм Милиметър

## СИМВОЛИ ЗА БЕЗОПАСНОСТ



**ПРЕДУПРЕЖДЕНИЕ:** Експлоатацията на всички машини, може да доведе до изхвърляне на чужди предмети към вашите очи, което може да доведе до сериозно нараняване на очите. Преди започване на работа с машината, винаги носете предпазни очила със странична защита и визьор за цялото лице, когато е необходимо. Ние препоръчваме предпазна маска с широк визьор за употреба над очила или стандартни предпазни очила със странична защита.



Прочетете и разберете ръководството на оператора



Носете защита за слуха



Носете защита за ръцете



Пазете се от хвърлени предмети



Разкачване на батерията преди поддръжка



Ширина на рязане - Максималната режеща ширина на кордов тример



Отпадъчните електрически продукти не трябва да бъдат изхвърляни заедно с домакинския отпадък. Отнесете го до упълномощено място за рециклиране.



Продуктът е в съответствие с приложимите европейски директиви.



Оценено съответствие за Великобритания.

IPX5 Защита срещу водни струи

V Напрежение

.../мин Обороти или реципрочно движение в минута

см Сантиметър

## СПЕЦИФИКАЦИИ

Напрежение	56 V $\overline{\text{---}}$	
$\rho_0$	Ниски: 3500 об/мин Средни: 4500 об/мин Високи: 5200 об/мин	
Механизъм за рязане	Ударна глава	
Режеща корда тип	2,7 мм найлонова усукана корда	
Ширина на рязане	45 см	
Препоръчителна работна температура	0°C - 40°C	
Препоръчителна температура на съхранение	-20°C - 70°C	
Оптимална температура на зареждане	5°C - 40°C	
Тегло (без акумулаторна батерия)	4,1 кг	
Измерено ниво на сила на звука $L_{WA}$	95 dB(A) K=1,1 dB(A)	
Ниво на звуково налягане при ухото на оператора $L_{PA}$	82 dB(A) K=3 dB(A)	
Гарантирано ниво на сила на звука LWA (измерено съгласно 2000/14/EC)	96 dB(A)	
Оценка на вибрации $a_{h,v}$ :	Затворена ръкохватка	1,7 m/s <sup>2</sup> K=1,5 m/s <sup>2</sup>
	Задна ръкохватка	1,2 m/s <sup>2</sup> K=1,5 m/s <sup>2</sup>

- Декларираният общ размер на вибрации е измерен в съответствие със стандартния метод за тест и може да бъде използван за сравнение между две машини;
- Декларираният общ размер на вибрации може също така да бъде използван за предварителна оценка на влиянието.

**БЕЛЕЖКА:** Вибрационните емисии по време на действителната употреба на машината може да се различава от декларираната стойност. С цел да се защити оператора, потребителят трябва да носи ръкавици и антифони в действителни условия на работа.

## ПАКЕТ (ФИГ.А1)

### ОПИСАНИЕ

#### ЗАПОЗНАЙТЕ СЕ С ВАШИЯ КОРДОВ ТРИМЕР (Фиг. А1)

1. Индикатор за скоростта
  2. Bluetooth® индикатор
  3. Бутон за скоростен режим
  4. Индикатор за състоянието на батерията
  5. Задна ръкохватка
  6. Халка за носене
  7. Затворена ръкохватка
  8. Ремък за рамо
  9. Вал
  10. Корда за тример
  11. Бутон за освобождаване
  12. Тримерна глава (ударна глава)
  13. Режещ нож за кордата
  14. Предпазител за кордов тример
  15. Ограничителен пръстен
  16. Заклучващ лост
  17. Спусък превключвател
  18. Бутон за освобождаване на батерията
  19. Резе
  20. Електрически контакти
  21. Устройство за изваждане на батерията
  22. Предпазен бариерен прът (за употреба само с глава на хросторез)
  23. Външен фланец (за употреба само с глава на хросторез
  24. Гайка (за употреба само с глава на хросторез
  25. Шестограмен ключ
  26. Уплътнителен болт (2)
  - 27\*. Предпазител за хросторез
  - 28\*. Острие с 3 зъба
  - 29\*. Капак за ножа
- \* ПРОДАВА СЕ ОТДЕЛНО

## МОНТАЖ

**⚠ ПРЕДУПРЕЖДЕНИЕ:** Ако някои части са повредени или липсват, не работете с този продукт, докато частите не бъдат сменени. Използването на този продукт с повредени или липсващи части може да доведе до сериозно нараняване.

**⚠ ПРЕДУПРЕЖДЕНИЕ:** Не се опитвайте да модифицирате този продукт или да създадете аксесоари, които не се препоръчват за употреба с този кордов тример. Всяка такава промяна или модификация е злоупотреба и може да доведе до опасни условия с последици от възможни сериозни наранявания.

**⚠ ПРЕДУПРЕЖДЕНИЕ:** За да предотвратите случайно стартиране, което може да причини сериозно нараняване винаги изваждайте акумулаторната батерия от машината, когато сглобявате частите.

**⚠ ПРЕДУПРЕЖДЕНИЕ:** Когато машината е оборудвана с глава на хросторез, предпазният бариерен прът трябва да бъде монтиран.

### МОНТАЖ НА ПРЕДПАЗИТЕЛЯ (ФИГ. В1 и В2)

**⚠ ПРЕДУПРЕЖДЕНИЕ:** Винаги носете ръкавици, когато монтирате или подменяте предпазителя. Внимавайте за ножа в предпазителя и защитете своята ръка от порязване.

**⚠ ПРЕДУПРЕЖДЕНИЕ:** Никога не работете с машината без предпазителят да е здраво на мястото му. Предпазителят трябва винаги да е на машината, за да предпазва потребителя! Когато предпазителят е фиксиран, никога не се опитвайте да извадите или да регулирате предпазителя, ако е необходима подмяна, трябва да бъде извършена от квалифициран сервизен техник!

**БЕЛЕЖКА:** Има два вида предпазители, съвместими с тази машина. Само предпазителят с икона  може да се използва с примерна глава и НЕ трябва да се използва с глава за хросторез. Внимавайте да изберете правилния предпазител, когато използвате машината.

**БЕЛЕЖКА:** Предпазителят за хросторез се продава отделно.

Разхлабете и извадете двата болта от предпазителя, подравнете монтажните отвори на предпазителя с отворите за монтажния механизъм и след това захванете предпазителя в основата на щангата с двата болта, заедно с две пружинни шайби.

**⚠ ПРЕДУПРЕЖДЕНИЕ:** Уверете се, че предпазителят е закрепен съгласно фиг. В1 и В2, всяко закрепване на обратно ще причини голяма опасност!

### МОНТИРАНЕ И РЕГУЛИРАНЕ НА ЗАТВОРЕНАТА РЪКОХВАТКА

1. Спрете двигателя и извадете батерията от машината, ако е инсталирана.
2. Разхлабете крилчатата гайка за да отделите регулируемата затворена ръкохватка (Фиг. С).

**БЕЛЕЖКА:** Трябва да монтирате предпазния бариерен прът на затворената ръкохватка, когато машината е оборудвана с глава на хросторез.

C-1	Затворена ръкохватка	C-4	Лост за бързо освобождаване
C-2	Затягащ блок	C-5	Предпазен бариерен прът (само за глава на хросторез)
C-3	Крилчатата гайка		

3. Натиснете затворената ръкохватка върху вала между ограничителния пръстен и предупредителната табелка (фиг. D1).
4. Поставете затягащия блок в прореза на ръкохватката (фиг. D2).
5. Подравнете вдлъбнатата част в бариерния прът с изпъкналата част на затворената ръкохватка, натиснете преградата върху затворената ръкохватка (фиг. D3).
6. Монтирайте лоста за бързо освобождаване и затегнете крилчатата гайка. Уверете се, че затворената ръкохватка е позиционирана нагоре и сочи към върха на задната ръкохватка (фиг. D4).
7. Издърпайте лоста за бързо освобождаване нагоре, за да преместите/завъртите затворената ръкохватка до удобна работна позиция (фиг. D5).
8. Сгънете лоста за бързо освобождаване, за да закрепите затворената ръкохватка на място (фиг. D6).

**⚠ ПРЕДУПРЕЖДЕНИЕ:** Никога не работете с машината без затворената ръкохватка да си е на мястото.

### СМЯНА НА ТРИМЕРНАТА ГЛАВА С ГЛАВА НА ХРОСТОРЕЗ

1. Извадете акумулаторната батерия от машината.
2. Завъртете тримерната глава, за да подравните прореза във фланеца с отвора за закрепване на вала в предавателната кутия и вмъкнете стабилизатора в отвора (Фиг. E1).

- Завъртете главата на тримера ПО ЧАСОВНИКОВАТА СТРЕЛКА, за да я извадите от вала на двигателя (фиг. E1, E2).
- Ножът се доставя с капак. Преди монтиране на ножа към хростореза, капакът трябва да бъде изваден, чрез изваждане на захващащата тел от куката на капака (фиг. E3).

**БЕЛЕЖКА:** За да се защитите срещу нараняване, трябва да носите ръкавици преди всяка работа с ножа с 3 зъба.

- Монтирайте вътрешния фланец и капака на фланеца на мястото им, ако са се отделили от вала (фиг. E4).
- Монтирайте ножа на вала на мотора осигурявайки, че повърхността на ножа е изравнена с повърхността на издатината на външния фланец. Монтирайте външния фланец и гайката (фиг. E5). Затегнете с пръсти гайката ОБРАТНО НА ЧАСОВНИКОВАТА СТРЕЛКА.
- Поставете предавателната кутия върху твърда повърхност за опора. С една ръка хванете вала на ножа за хросторез, а с другата ръка хванете 16 mm гаечен ключ (не е включен), за да затегнете гайката ОБРАТНО НА ЧАСОВНИКОВАТА СТРЕЛКА (Фиг. E6).
- Отстранете предпазителя на кордовия тример, като разхлабите двата болта с шайби (фиг. E7).
- Монтирайте предпазителя на хростореза (не е включен) с двата болта и шайби от кордовия тример, по същия начин като предпазителя на кордовия тример (фиг. E8).

**БЕЛЕЖКА:** Когато машината е оборудвана с глава на хросторез, внимавайте да изберете правилния предпазител.

## ЕКСПЛОАТАЦИЯ

**⚠ ПРЕДУПРЕЖДЕНИЕ:** Не позволявайте рутината с този продукт да ви направи непредпазливи. Запомнете, че невнимание за малка част от секундата е достатъчна за да нанесе сериозно нараняване.

**⚠ ПРЕДУПРЕЖДЕНИЕ:** Винаги носете защита за очите заедно със защита за слуха. Ако не го направите може да доведе до изхвърляне на предмети към очите ви и други възможни сериозни наранявания.

**⚠ ПРЕДУПРЕЖДЕНИЕ:** Не използвайте други приставки или аксесоари, които не са препоръчани от производителя на този продукт. Употребата на приставки или аксесоари, които не са препоръчани, може да доведе до сериозно нараняване.

**⚠ ПРЕДУПРЕЖДЕНИЕ:** За да предотвратите сериозно нараняване, извадете акумулаторната батерия от машината, преди обслужване, почистване, смяна на приставките или изваждане на материал от устройството.

## ПРИЛОЖЕНИЯ

Продуктът може да бъде използван в дъжд.

Може да използвате този продукт за цели описани долу:

**Подкастриране:** използва се за да се премахне тревата и плевелите до стени, огради, дървета и лехи.

**Рязане:** използва се за рязане на трева, която е трудно достъпна използвайки нормална косачка.

**БЕЛЕЖКА:** Машината трябва да се използва само за предписаните цели. Всяка друга употреба се смята за случай на злоупотреба.

## ПОСТАВЯНЕ/ОТКАЧВАНЕ НА БАТЕРИЯТА

**Използвайте единствено акумулаторни батерии EGO и зарядни устройства изброени във фиг. A2.**

**ЗАБЕЛЕЖКА:** Когато машината е оборудвана с глава за рязане на храсти, връзката за раница VH1001 е необходима за която и да било от акумулаторните батерии EGO.

**ЗАБЕЛЕЖКА:** Когато машината е оборудвана с глава за тример, връзката за раница VH1001/5924 е необходима за акумулаторните батерии BA2800, BA4200, BA2240T, BA2242T, BA2800T, BA3360T, BA4200T, BA5600T, BA6720T.

**Заредете напълно преди първата употреба.**

**За прикачване (фиг. F1)**

Подравнете ребрата на батерията с монтажните отвори в порта за батерията на машината и плъзнете батерията, докато щракне на място.

**За да извадите (фиг. F2).**

Натиснете бутона за освобождаване на батерията и батерията ще се освободи от ключалката.

**⚠ ПРЕДУПРЕЖДЕНИЕ:** Винаги внимавайте за местоположението на краката си, деца или домашни любимци, когато бутона за освобождаване на акумулаторната батерия. Може да възникне сериозно нараняване, ако акумулаторната батерия падне. НИКОГА не премахвайте акумулаторната батерия от високо.

## МОНТИРАНЕ НА РЕМЪК ЗА РАМО И ДЪРЖАНЕ НА МАШИНАТА

Натиснете карабинера, за да го отворите и да го прикрепите към халката за носене (фиг. Н1).

За по-добра и безопасна работа, поставете ремъка за рамо през рамото си. (фиг. Н2) Регулирайте ремъка за рамо в удобна работна позиция. Дръжте машината с две ръце: Едната ръка трябва да бъде на задната ръкохватка, а другата на затворената ръкохватка. Тримерната глава трябва да бъде успоредна на земята, така че лесно да влиза в контакт с материалите, които трябва да бъдат отрязани, без да се налага операторът да се навежда.

Има два начина да освободите ремъка. Свалете го директно от вашето рамо (фиг. Н3) или натиснете куката на ремъка и я отделете от скобата на халката за носене закрепена на пръта (фиг. Н4).

**⚠ ПРЕДУПРЕЖДЕНИЕ:** Ремъкът за рамо, също е механизъм за бързо освобождаване при опасни ситуации. При наличие на аварийна ситуация, незабавно го свалете от рамото си, независимо по кой начин се намира ремъка.

**⚠ ПРЕДУПРЕЖДЕНИЕ:** Когато носите ремъка, никое друго преносимо устройство не трябва да пречи на освобождаването и отстраняването на ремъка.

**⚠ ПРЕДУПРЕЖДЕНИЕ:** Не трябва да използвате единичен и двоен ремък за рамо едновременно.

## ПУСКАНЕ/СПИРАНЕ НА МАШИНАТА (фиг. J)

### За да стартирате

1. Преместете заключващия лост напред и след това натиснете спусъка, за да стартирате.
2. Различен натиск върху спусъка води до различна скорост на въртене на режещия блок. Регулирайте скоростта за да е подходяща за настоящата задача.

**БЕЛЕЖКА:** Моторът се стартира само когато заключващият лост е преместен напред и едновременно с това е натиснат спусъкът превключвател.

## ВГ

### За да спрете

Преместете машината далеч от зоната на рязане и отпуснете спусъка превключвател, за да я спрете.

**⚠ ПРЕДУПРЕЖДЕНИЕ:** Винаги изваждайте акумулаторната батерия от машината по време на работни прекъсвания и след завършване на работата.

J-1	Заключващ лост	J-2	Спусък превключвател
-----	----------------	-----	----------------------

## ПРОМЯНА НА РЕЖИМА НА СКОРОСТТА (ФИГ. К)

Машината разполага с три режима на скорост.

Всеки път, когато натиснете превключвателя за режима на скоростта, режимът на скоростта ще се промени.

Индикаторът за скорост ще покаже състоянието на активната скорост: една светлина за ниска скорост, две светлини за средна скорост и три светлини за висока скорост. Режимът за ниска скорост осигурява по-добър контрол върху машината и по-дълго време за работа с едно зареждане.

### БЕЛЕЖКА:

Режимът на скоростта може да бъде зададен преди включването на машината ИЛИ по време на работа.

Когато машината се стартира отново след прекъсване, режимът на скоростта ще се върне към предишната скорост.

K-1	Индикатор за скоростта	K-3	Бутон за скоростен режим
K-2	Bluetooth® индикатор	K-4	Индикатор за състоянието на батерията

## ИНДИКАТОР ЗА СЪСТОЯНИЕ НА БАТЕРИЯТА И ИНДИКАТОР ЗА СКОРОСТТА (ФИГ. К)

Индикаторът за състоянието на батерията показва нивото на зареждане и работното състояние на батерията, а индикаторът за скоростта показва работното състояние на машината, както е показано на диаграмата по-долу. Индикаторът за състоянието на батерията и индикаторът за скоростта ще светят, когато машината се стартира ИЛИ се натисне бутонът за режима на скоростта.



Индикаторни светлини		Значение	
Индикатор за състоянието на батерията	Постоянно зелено		Ниво на заряд на батерията от 20% до 100%
	Мигащо зелено		Ниво на заряд на батерията от 10% до 20%
	Постоянно в червено		Ниво на заряд на батерията под 10%
	Мигащо червено		Акумулаторната батерия близо до изтощаване и трябва да се зареди незабавно.
	Постоянно оранжево		Акумулаторната батерия е прегрята. Охладете акумулаторната батерия до спадане на температурата под 67°C. Вижте „ <b>Защита на батерията от висока температура</b> “ по-долу
	Мига в червено/зелено последователно		Грешка в електрониката на акумулаторната батерия. Сменете батерията или се свържете с центъра за обслужване на клиенти на EGO. Вижте „ <b>Защита от грешки на електрониката на батерията</b> “ по-долу.
Индикатор за скорост (илюстрацията показва високата скорост)	Постоянно зелено		Машината работи правилно.
	Постоянно оранжево		Машината е прегрята. Охладете машината, докато температурата падне под 80°C. Вижте „ <b>Защита от висока температура на машината</b> “ по-долу.
	Мигащо оранжево		Машината е претоварена. Вижте „ <b>Защита от претоварване на машината</b> “ по-долу.

### Защита от висока температура на батерията

Ако температурата на батерията надвиши 70°C по време на работа, веригата за температурна защита незабавно ще изключи машината, за да предпази батерията от повреда от прегряване. Индикаторът за състоянието на батерията ще свети постоянно в оранжево. Освободете спусъка и изчакайте, докато прегрялата батерия се охлади и индикаторът стане зелен, след което рестартирайте машината.

### Защита от грешки на електрониката на батерията

Когато възникне грешка в електрониката на батерията, индикаторът за състоянието на батерията ще мига последователно в червено/зелено и машината ще се изключи след 3 секунди. Сменете батерията или се свържете с центъра за обслужване на клиенти на EGO.

### Защита от претоварване на машината

Тази машина има вградена защитна верига за претоварване. Когато машината е претоварена, моторът ще спре и индикаторът за скорост ще мига в оранжево. Отстранете батерията от машината, след това поставете отново батерията и рестартирайте машината. Намалете натоварването на машината, избягвайте твърде дълга или прекалено голяма режеща корда или рязане на тежки/дървесни хрости.

### Защита на машината от висока температура

Ако температурата на машината надвиши 90°C по време на работа, веригата за температурна защита незабавно ще изключи машината за предпазване от повреда от прегряване. Индикаторът за скорост ще свети постоянно в оранжево. Освободете спусъка и изчакайте, докато прегрялата машина се охлади и индикаторът за скоростта светне в зелено, след което рестартирайте машината.

## КОМУНИКАЦИОННА ТЕХНОЛОГИЯ

За информация относно пълната ни гама от свързани продукти и услуги, включително инструкции за свързване, моля, сканирайте QR кода по-долу или посетете

[www.egopowerplus.eu/connect](http://www.egopowerplus.eu/connect).



## ИЗПОЛЗВАНЕ С КОРДОВА ТРИМЕРНА ГЛАВА

**▲ ПРЕДУПРЕЖДЕНИЕ:** За да избегнете сериозно нараняване, носете предпазни очила по всяко време, когато работите с този уред. Носете маска за лицето или прахова маска при запрашени места.

Почистете зоната, която трябва да бъде подрязана преди всяка употреба. Почистете всички обекти, като камъни, счупени стъкла, пирони, кабели или въжета, които могат да бъдат изхвърлени или да се оплетат в приставката за рязане. Изчистете зоната от деца, околни хора или домашни любимци. Като минимум дръжте всички деца, околни хора и домашни любимци минимум на 15 м разстояние, въпреки това пак може да съществува риск за околните от изхвърлени обекти. Околните наблюдатели трябва да бъдат насърчени да носят защита за очите. Ако бъдете приближен от човек спрете незабавно мотора и приставката за рязане.

## Преди всяка употреба проверявайте за повредени/износени части

Проверете ударната глава, предпазителя и затворената ръкохватка и подменете всички части, които са напукани, деформирани, изкривени или повредени по някакъв начин.

Режещият нож за кордата на ръба на предпазителя може да се изтъпи в течение на времето. Препоръчва се периодично да го заточвате с пила или да го подмените с нов нож.

## След всяка употреба почистете тримера.

**▲ ВНИМАНИЕ:** Запушвания на вентилационните отвори ще предотвратят навлизане на въздух във корпуса на мотора и ще доведат до прегряване или повреда на мотора.

- Използвайте само мек сапун и влажна кърпа за почистване на машината. Никога не позволявайте никаква течност да попадне вътре в машината; никога не потапяйте която и да е част от машината в течност.

- По всяко време пазете вентилационните отвори в корпуса на мотора от отпадъци.

**▲ ПРЕДУПРЕЖДЕНИЕ:** Избягвайте употребата на разтворители, когато почиствате пластмасовите части. Повечето пластмаси са податливи на повреди от различни видове разтворители, предлагани в търговската мрежа. Използвайте чист плат, за премахване на мръсотия, прах, масло и т.н.

## Проверете за блокиране на главата на тримера

- За да предотвратите блокиране, поддържайте главата на тримера чиста. Отстранявайте окосената трева, листата, мръсотията и всякакви други натрупани отпадъци преди и след всяка употреба.
- Когато се случи запушване, спрете тримера и извадете батерията, след което отстранете всяка трева, която може да се е увила около вала на двигателя или главата на тримера.

## Регулиране на дължината на режещата корда (фиг. L)

Главата на тримера позволява на оператора да отпусне повече режеща корда без да спира мотора. Когато кордата стане разкъсана или износена, може да бъде отпусната допълнителна корда чрез леко потупване в земята на ударната глава.

**БЕЛЕЖКА:** Освобождаването на корда ще стане по трудно, когато кордата стане твърде къса.

**▲ ПРЕДУПРЕЖДЕНИЕ:** Не премахвайте или променяйте устройството на режещия нож за кордата. Прекалената дължина на кордата ще причини прегряване на мотора и може да доведе до сериозно нараняване.

## Смяна на кордата

**БЕЛЕЖКА:** Използвайте винаги препоръчителната найлонова режеща корда с диаметър не по-голям от 2,7 мм. Използване на корда, различна от посочената, може да причини прегряване или повреда на тримера.

**▲ ПРЕДУПРЕЖДЕНИЕ:** Не използвайте никога усилена с метал корда, тел или въже и т.н. Те могат да се счупят и да станат опасни летящи предмети.

1. Извадете акумулаторната батерия от кордовия тример.
2. Отрежете 6 м корда вкарайте кордата в монтажния отвор вътре в ухото (Фиг. M1). Избутайте и дръпнете кордата от другата страна, докато еднакво количество корда се появи от двете страни на макарата.
3. Натиснете, докато въртите възела на долния капак

по посока на стрелката, за да навиете кордата в макарата, докато остане приблизително 15 см корда, показваща се от двете страни (Фиг. М2).

4. Бутнете надолу възела на долния капак, докато издърпвате кордата за да я придвижите ръчно напред и да проверите за правилно сглобяване на главата на тримера.

### Презареждане на линията за рязане

Когато кордата за рязане се откъсне от изхода за кордата или режещата корда не се освобождава, когато потупвате главата на тримера, следвайте долните стъпки:

1. Натиснете пластините за освобождаване на горния капак и снемете долния капак, като го издърпате право навън (Фиг. N1).
2. Извадете кордата за рязане от макарата.
3. Като държите тримера с една ръка, използвайте друга ръка, за да хванете модула на долния капак и подравнете пластините на горния капак с прорезите в модула на долния капак (фиг. N2); Натиснете модула на долния капак, докато щракне на място с отчетлив щракващ звук.
4. Следвайте инструкциите в "Смяна на кордата", за да презаредите режещата корда.

### Съвети за най-добри резултати при подстригване

- Правилният ъгъл за приставката за рязане е паралелен на земята.
- Не насилвайте тримера. Позволете на самия край на кордата да извърши рязането (особено по протежение на стени). Рязане с повече от върха ще намали ефективността на рязане и може да претовари двигателя.
- Височината на рязане се определя от разстоянието от режещата корда до повърхността на ливадата.
- Трeва над 8 инча (20 см) трябва да бъде рязана отгоре надолу на малки стъпки за предотвратяване на преждевременно износване на кордата или претоварване на двигателя.
- Движете бавно тримера навътре и навън от зоната на рязане, като поддържате позицията на режещата глава на желаната височина на рязане. Това движение може да бъде напред-назад или странично. Рязането на по-къси дължини води до по-добри резултати.
- Избягвайте подрязването, когато тревата и плевелите са мокри.

- Огради от тел и колчета могат да причинят допълнително износване и скъсване на кордата. Камъни и тухлени стени, бордюри и дървета могат да причинят бързо износване на кордата.
- Избягвайте дървета и храсти. Кората на дърветата, израстъците от дърветата, бордюрите и оградните стълбове лесно могат да бъдат повредени от кордата.

### ИЗПОЛЗВАНЕ С ГЛАВА ЗА ХРАСТОРЕЗ

**⚠ ПРЕДУПРЕЖДЕНИЕ:** При рязане на диворастващи и шубрак, спуснете въртящия се нож с 3 зъба надолу към растителността, за да постигнете отсичащ ефект. Използвайте хростореза като коса (замахвайте от дясно и от ляво) на нивото на земята. Не използвайте режещия блок над нивото на талията.

**⚠ ПРЕДУПРЕЖДЕНИЕ:** Колкото по-високо е режещият блок от земята, толкова по-голям е рискът от нараняване от изхвърляне настрани на отрязъци.

**⚠ ПРЕДУПРЕЖДЕНИЕ:** Когато режете млади насаждения или други дървени материали, до 2 см в диаметър, използвайте лявата страна на ножа, за да избегнете ситуации на тласкане на ножа. Не се опитвайте да режете дървесни материали с по-голям диаметър, тъй като ножът може да се захване или да издърпа хростореза напред. Това може да доведе до повреда на ножа или на хростореза, или загуба на контрол на хростореза, което да доведе до нараняване.

**⚠ ПРЕДУПРЕЖДЕНИЕ:** Неправилната употреба на ножа може да причини напукване, нащърбване или счупване. Изхвърлените части могат сериозно да наранят оператор или близкостоящ. За да намалите риска от лично нараняване, изключително важно е да вземете следните предпазни мерки:

- Избягвайте контакт с твърди и солидни чужди тела като камъни, скали или парчета метал.
- Никога не режете дърво или храсти с диаметър на стъблото повече от 2 см.
- Проверявайте ножа на чести кратки интервали за признаци на повреда. Не продължавайте да работите с повреден нож.
- Заточвайте ножа редовно (когато е зътлен забележимо) и го дайте за балансиране, ако е необходимо (извършва се от квалифициран сервизен техник).

### Съвети за най-добро подрязване на храсти

- Винаги дръжте ножа за храсти от дясната си страна с две ръце, когато работите. Използвайте здрав захват на двете ръкохватки

- Поддържайте вашия захват и баланса на двата крака. Позиционирайте се, така че да не бъдете разбалансиран при реакция на откат на режещия нож.
- Проверете и почистете зоната от всякакви скрити предмети като стъкла, скали, бетон, оградна тел, парчета дърво, метал и др., които могат да бъдат изхвърлени или увлечени от ножовете.
- Никога не използвайте остриета близо до тротоари, огради, стълбове, сгради или други неподвижни обекти.
- Никога не използвайте ножа, след като сте ударили твърд предмет, без първо да го проверите за повреди. Не използвайте, ако се открие някаква повреда.
- Използвайте устройството за рязане отядно наляво с широко измиташо движение от една страна на друга.
- Използвайте само ножа EGOTM. Използването на нож от друга марка с този хросторез може да доведе до сериозно нараняване.

## ПОДДРЪЖКА

**⚠ ПРЕДУПРЕЖДЕНИЕ:** Преди инспекция, почистване или обслужване на уреда спрете мотора, изчакайте всички движещи части да спрат и извадете акумулаторната батерия. Неспазването на тези инструкции може да доведе до сериозно нараняване или щети по собствеността.

**⚠ ПРЕДУПРЕЖДЕНИЕ:** Когато обслужвате, използвайте само идентични резервни части. Употребата на каквито и да е други части може да създаде опасност или да предизвика повреда на продукта. За да осигурите безопасността и надеждността, всички поправки трябва да се извършват от квалифициран сервизен техник.

## ПОЧИСТВАНЕ НА МАШИНАТА

- Почистете уреда използвайки влажна кърпа и мек почистващ препарат.
- Не използвайте силен почистващ препарат по пластмасата на корпуса или ръкохватката. Те могат да бъдат повредени от определени ароматни масла като бор и лимон и от разтворители като керосин. Влагата също може да причини токов удар. Избършете всякаква влага със суха мека кърпа.

## СМАЗВАНЕ НА ПРЕДАВАТЕЛНАТА КУТИЯ

За най-добра работа и по-дълъг живот, смазвайте предавателната кутия със специална грес (4-5 ml всеки път) след всеки 50 часа работа.

Специалната грес трябва да отговаря на следните изисквания.

1. Съответствие с DIN51818: NLGI-1 степен на проникване на конус.
2. Грес на естерна основа.
3. Отлични нискотемпературни стартови качества, EP, механично срязване, устойчивост на абразия и стабилност на окисляване.
4. Работната температура трябва да бъде -40~180°C.

Отстранете батерията и уплътнителните болтове. Смазвайте предавателната кутия през отвора за масло.

## СЪХРАНЕНИЕ НА МАШИНАТА

- Извадете батерията от машината, когато не се използва.
- Почистете машината старателно, преди да я приберете.
- Съхранете уреда в сухо място с добра вентилация, заключен или съхраняван на високо извън достъпа на деца. Не съхранявайте машината в близост или върху тор, бензин или други химикали.
- Използвайте калъфа за ножа върху ножа с 3 зъба по време на транспортиране и съхранение.

## Опазване на околната среда



Не изхвърляйте електрическо оборудване, използвана батерия или зарядно устройство в домакинския отпадък! Отнесете продукта до упълномощена фирма за рециклиране и го предоставете за разделно събиране. Електрическите машини трябва да бъдат връщани в съоръжения за рециклиране съвместими с околната среда.

## ОТСТРАНЯВАНЕ НА ПРОБЛЕМИ

ПРОБЛЕМ	ПРИЧИНА	РЕШЕНИЕ
Отказ при стартиране	<ul style="list-style-type: none"> <li>■ Акумулаторната батерия не е прикрепена към кордовия тример.</li> </ul>	<ul style="list-style-type: none"> <li>■ Закрепете акумулаторната батерия към кордовия тример.</li> </ul>
	<ul style="list-style-type: none"> <li>■ Няма електрически контакт между машината и батерията.</li> </ul>	<ul style="list-style-type: none"> <li>■ Поставете отново акумулаторната батерия.</li> </ul>
	<ul style="list-style-type: none"> <li>■ Акумулаторната батерия е изтощена.</li> </ul>	<ul style="list-style-type: none"> <li>■ Заредете акумулаторната батерия.</li> </ul>
	<ul style="list-style-type: none"> <li>■ Лостът за отключване и спусъкът превключвател не са натиснати едновременно.</li> </ul>	<ul style="list-style-type: none"> <li>■ Преместете заключващия лост напред, след това натиснете спусъка, за да включите машината.</li> </ul>
Машината спира да работи по време на рязане	<ul style="list-style-type: none"> <li>■ Използвана е тежка корда за рязане.</li> </ul>	<ul style="list-style-type: none"> <li>■ Използвайте препоръчителната найлонова режеща корда с диаметър не по-голям от 2,7 мм.</li> </ul>
	<ul style="list-style-type: none"> <li>■ Двигателят е претоварен.</li> </ul>	<ul style="list-style-type: none"> <li>■ Машината ще се възстанови, когато натоварването е отстранено. За да продължите работа, намалете натоварването на машината.</li> </ul>
	<ul style="list-style-type: none"> <li>■ Батерията или машината са твърде горещи.</li> </ul>	<ul style="list-style-type: none"> <li>■ Позволете на акумулаторната батерия или машината да се охлади, докато температурата спадне под 67°C.</li> </ul>
	<ul style="list-style-type: none"> <li>■ Акумулаторната батерия е разединена от машината.</li> </ul>	<ul style="list-style-type: none"> <li>■ Поставете отново батерията в машината.</li> </ul>
	<ul style="list-style-type: none"> <li>■ Акумулаторната батерия е изтощена.</li> </ul>	<ul style="list-style-type: none"> <li>■ Заредете акумулаторната батерия.</li> </ul>
Режещата корда не може да се освободи (само при използване с тримерна глава)	<ul style="list-style-type: none"> <li>■ Валът на мотора или тримерната глава са обвити в трева.</li> </ul>	<ul style="list-style-type: none"> <li>■ Спрете тримера, извадете батерията и извадете тревата от вала на мотора и тримерната глава.</li> </ul>
	<ul style="list-style-type: none"> <li>■ Няма достатъчно корда в тримерната глава.</li> </ul>	<ul style="list-style-type: none"> <li>■ Отстранете батерията и подменете кордата за рязане, следвайте раздел "ПОДМЯНА НА КОРДАТА" в това ръководство.</li> </ul>
	<ul style="list-style-type: none"> <li>■ Главата на тримера е замърсена.</li> </ul>	<ul style="list-style-type: none"> <li>■ Отстранете батерията и почистете възела на долния капак, макарата и горния капак.</li> </ul>
	<ul style="list-style-type: none"> <li>■ Кордата е оплетена в тримерната глава.</li> </ul>	<ul style="list-style-type: none"> <li>■ Извадете акумулатора, извадете кордата от макарата и я навийте, следвайте раздел "СМЯНА НА КОРДАТА" в това ръководство.</li> </ul>
	<ul style="list-style-type: none"> <li>■ Кордата е твърде къса.</li> </ul>	<ul style="list-style-type: none"> <li>■ Извадете батерията и издърпайте кордата, като последователно натиснете и освободите главата на тримера.</li> </ul>
Тревата обгръща главата на тримера и корпуса на мотора	<ul style="list-style-type: none"> <li>■ Рязане на висока трева при нивото на земята.</li> </ul>	<ul style="list-style-type: none"> <li>■ Отрежете плевелите на няколко части отгоре до нивото на земята.</li> </ul>



## ГАРАНЦИЯ

### ГАРАНЦИОННА ПОЛИТИКА EGO

Моля, посетете уебсайта [egopowerplus.eu](http://egopowerplus.eu) за пълните срокове и условия по гаранционната политика на EGO.

**BG**

**262**

56 ВОЛТА ЛИТИЕВО-ЙОННА БЕЗЖИЧЕН КОРДОВ ТРИМЕР — STX4500

## PROČITAJTE UPUTE U CIJELOSTI!



**PROČITAJTE PRIRUČNIK ZA RUKOVATELJE.**



Simbol upozorenja



Nosite zaštitu za oči.



Nosite zaštitu za glavu.



Nosite obuću otpornu na klizanje



Čuvajte se povratnog udara noža.



Udaljenost između stroja i promatrača mora biti najmanje 15 m.



Promjer rezne niti - promjer najlonske rezne niti



Zajamčena razina snage zvuka. Emisija buke u okruženju u skladu je sa smjernicama Europske unije.



Bluetooth®

$n_0$  Maksimalna brzina



Istosmjerna struja

kg kilogram

mm Milimetar

## SIGURNOSNI SIMBOLI

**⚠ UPOZORENJE:** Rukovanje strojevima može rezultirati odbacivanjem stranih predmeta u oči, što može izazvati teške ozljede očiju. Pri radu sa strojem nosite zatvorene zaštitne naočale ili zaštitne naočale s bočnim štitnicima, a prema potrebi i štitnik za cijelo lice. Preporučujemo nošenje sigurnosne maske proizvođača Wide Vision preko naočala ili nošenje standardnih zaštitnih naočala s bočnim štitnicima.



S razumijevanjem pročitajte korisnički priručnik



Nosite zaštitu za sluh.



Nosite zaštitu za ruke



Čuvajte se bačenih predmeta



Odvojite bateriju prije održavanja



Širina rezanja - maksimalna širina rezanja šišača s reznom niti



Otpadni električni proizvodi ne smiju se odlagati s otpadom iz kućanstva. Odnosite ih u ovlašteni centar za recikliranje.



Proizvod je u skladu s važećim europskim direktivama.



Ispitana sukladnost u Velikoj Britaniji.

IPX5 Zaštita od mlaza vode

V Napon

.../min Broj okretaja ili izmjenično kretanje u minuti

cm Centimetar

**NAPOMENA:** Riječ i logotipi Bluetooth® registrirani su zaštitni znakovi u vlasništvu tvrtke Bluetooth SIG, inc. i svako korištenje takvih oznaka od strane EGO-a je pod licencom.

## TEHNIČKI PODACI

Napon	56 V	
$n_0$	Nisko: 3500 /min Srednje: 4500 /min Visoko: 5200 /min	
Rezni mehanizam	Rezna glava	
Tip rezne niti	Plastična rezna nit 2,7 mm	
Širina otkosa	45 cm	
Preporučena radna temperatura	0 °C - 40 °C	
Preporučena temperatura skladištenja	-20 °C – 70 °C	
Optimalna temperatura punjenja	5 °C – 40 °C	
Težina (bez baterijskog modula)	4,1 kg	
Izmjerena razina zvučne snage $L_{WA}$	95 dB(A) K=1,1 dB(A)	
Razina zvučnog tlaka kod uha rukovatelja $L_{PA}$	82 dB(A) K=3 dB(A)	
Zajamčena razina zvučne snage $L_{WA}$ (izmjereno u skladu s 2000/14/EZ)	96 dB(A)	
Procjena vibracija $a_h$ :	Pomoćna ručka	1,7 m/s <sup>2</sup> K=1,5 m/s <sup>2</sup>
	Stražnji rukohvat	1,2 m/s <sup>2</sup> K=1,5 m/s <sup>2</sup>

- Deklarirane ukupne vrijednosti vibracija izmjerene su u skladu sa standardnom metodom ispitivanja i mogu se koristiti za usporedbu jednog stroja s drugim.
- Deklarirane ukupne vrijednosti vibracija mogu se koristiti i u preliminarnoj procjeni izloženosti.

**OBAVIJEST:** Emisija vibracija tijekom stvarnog korištenja stroja može se razlikovati od deklarirane vrijednosti u kojoj se stroj koristi; Radi zaštite rukovatelja, korisnik mora nositi rukavice i štitičke za uši u stvarnim uvjetima korištenja.

## PAKIRANJE (SL. A1)

## OPIS

### UPOZNAJTE SVOJ ŠIŠAČ S REZNO M NITI (sl. A1)

1. Indikator brzine
2. Bluetooth® indikator
3. Gumb načina brzine
4. Indikator statusa baterije
5. Stražnja drška
6. Ušica za prenošenje
7. Pomoćna ručka
8. Naramenica
9. Vratilo
10. Rezna nit šišača
11. Jezičak za oslobađanje
12. Glava šišača (rezna glava)
13. Oštrica za rezanje rezne niti
14. Štitnik šišača s reznom niti
15. Granični prsten
16. Ručica za otključavanje
17. Sklopka okidača
18. Gumb za oslobađanje baterije
19. Zapor
20. Električni kontakti
21. Izbacivač baterije
22. Sigurnosna granična šipka (samo za upotrebu s glavom obrezivača grmlja)
23. Vanjska priрубnica (samo za upotrebu s glavom obrezivača grmlja)
24. Matica (samo za upotrebu s glavom obrezivača grmlja)
25. Šesterokutni ključ
26. Vijak za fiksiranje (2)
- 27\*. Štitnik obrezivača grmlja
- 28\*. Trokraki nož
- 29\*. Navlaka za nož

\* PRODAJE SE ODVOJENO

## SASTAVLJANJE

**▲ UPOZORENJE:** Ako su neki dijelovi oštećeni ili nedostaju, nemojte koristiti ovaj proizvod dok se dijelovi ne zamijene. Upotreba proizvoda s oštećenim ili nedostajućim dijelovima može rezultirati teškim tjelesnim ozljedama.



**⚠ UPOZORENJE:** Ne pokušavajte obavljati preinake na ovom proizvodu ili raditi pribor koji nije preporučen za uporabu s ovim šišačem trave s reznom niti. Sve takve izmjene ili preinake predstavljaju nepropisnu uporabu i mogu rezultirati opasnim stanjima koja mogu dovesti do mogućih teških tjelesnih ozljeda.

**⚠ UPOZORENJE:** Kako biste spriječili slučajno pokretanje koje može prouzročiti teške tjelesne ozljede, baterijski modul uvijek uklonite iz stroja kada sastavljate dijelove.

**⚠ UPOZORENJE:** Kada je stroj opremljen glavom obrezivača grmlja, mora se postaviti sigurnosna granična šipka.

### POSTAVLJANJE ŠITNIKA (SL. B1 & B2)

**⚠ UPOZORENJE:** Pri postavljanju ili zamjeni štitnika nosite rukavice. Pazite na nož na štitniku i zaštitite ruke od posjeklina.

**⚠ UPOZORENJE:** Stroj ne upotrebljavajte bez dobro pričvršćenog štitnika. Štitnik mora uvijek biti na stroju radi zaštite korisnika! Kada je štitnik učvršćen, nemojte ga skidati ili podešavati. Ako ga je potrebno zamijeniti, neka to obavi kvalificirani serviser!

**OBAVIJEST:** Postoje dvije vrste štitnika kompatibilna s ovim strojem. S glavom šišača s reznom niti može se koristiti samo štitnik s ikonom  i NE smije se koristiti s glavom obrezivača grmlja. Pazljivo odaberite odgovarajući štitnik prilikom korištenja alata.

**OBAVIJEST:** Štitnik obrezivača grmlja prodaje se zasebno.

Otpustite i uklonite dva vijka sa štitnika, poravnajte rupe za postavljanje štitnika s rupama za sastavljanje i zatim pričvrstite štitnik na podnožje vratila s dva vijka i dvije elastične podloške.

**⚠ UPOZORENJE:** Uvjerite se da je štitnik pričvršćen u skladu sa sl. B1 i B2, svako obrnuto pričvršćivanje izazvat će veliku opasnost!

### POSTAVLJANJE I PODEŠAVANJE PREDNJEG RUKOHVATA

1. Zaustavite motor i izvadite baterijski modul iz stroja, ako je ugrađen.
2. Otpustite krilnu maticu kako biste razdvojili podesivju pomoćnu ručku (sl. C).

**OBAVIJEST:** Kada je stroj opremljen glavom obrezivača grmlja, morate ugraditi sigurnosnu graničnu šipku na pomoćnu ručku.

C-1	Pomoćna ručka	C-4	Ručica za brzo oslobađanje
C-2	Stezni blok	C-5	Sigurnosna granična šipka (samo za upotrebu s glavom obrezivača grmlja)
C-3	Krilna matica		

3. Pritisnite pomoćnu ručku na vratilo između graničnog prstena i naljepnice upozorenja (sl. D1).
4. Umetnite stezni blok u utor za ručku (sl. D2).
5. Poravnajte udubljeni dio u graničnoj šipci s izbočenim dijelom na pomoćnoj ručki, pritisnite graničnu šipku na pomoćnu ručku (sl. D3).
6. Postavite ručicu za brzo oslobađanje i zategnite krilnu maticu. Pobrinite se da je pomoćna ručka okrenuta prema gore i usmjerena prema gornjem dijelu stražnje ručke (sl. D4).
7. Povucite ručicu za brzo oslobađanje prema gore kako biste pomaknuli/zakrenuli pomoćnu ručku u udoban radni položaj (sl. D5).
8. Preklomite ručicu za brzo oslobađanje kako biste pričvrstili pomoćnu ručku na mjesto (sl. D6).

**⚠ UPOZORENJE:** Stroj ne upotrebljavajte bez dobro pričvršćene pomoćne ručke.

### GLAVU ŠIŠAČA ZAMIJENITE GLAVOM OBREZIVAČA GRMLJA

1. Uklonite baterijski modul iz stroja.
2. Okrenite glavu šišača tako da poravnate utor na priрубnici s rupom za fiksiranje vratila u kućištu prijenosnika i umetnite stabilizator u rupu (sl. E1).
3. Okrenite glavu šišača UDESNO da biste ju uklonili iz vratila motora (sl. E1, E2).
4. Oštrica se isporučuje s omotačem. Prije postavljanja noža na obrezivač grmlja, potrebno je ukloniti omotač s kukice (sl. E3).

**OBAVIJEST:** Da biste se zaštitili od ozljeda, morate nositi rukavice prilikom bilo kakvog rukovanja s trokrakim nožem.

5. Postavite unutarnju priрубnicu i poklopac priрубnice na mjesto, ako su odvojeni od vratila (sl. E4).
6. Montirajte nož na vratilo motora vodeći računa da površina noža bude u ravnini s površinom izbočenja unutarnje priрубnice. Postavite vanjsku priрубnicu i maticu (sl. E5). Prstima zategnite maticu ULIJEVO.
7. Postavite kućište prijenosnika na čvrstu površinu radi oslonca. Jednom rukom držite vratilo obrezivača grmlja, a drugom rukom uhvatite nasadni kliču od

16 mm (nije isporučen) kako biste zategnuli maticu ULJIJEVO (Sl. E6).

- Uklonite štitičnik šišača s reznom niti otpuštanjem dva vijka s podloškama (sl. E7).
- Ugradite štitičnik obrezaivača grmlja (nije isporučen) s dva vijka i podloškama sa šišača s reznom niti, na isti način kao i štitičnik šišača s reznom niti (sl. E8).

**OBAVIJEST:** Kada je stroj opremljen glavom obrezaivača grmlja, pažljivo odaberite ispravan štitičnik.

## RAD

**⚠ UPOZORENJE:** Nemojte biti nepažljivi zato što ste upoznati s načinom rada proizvoda. Zapamtite da je samo jedan djelić sekunde nepažnje dovoljan za nastanak tjelesne ozljede.

**⚠ UPOZORENJE:** Uvijek nosite zaštitu za oči i za sluh. Nepostupanje u skladu s tim može rezultirati odbacivanjem predmeta u oči i drugim mogućim teškim ozljedama.

**⚠ UPOZORENJE:** Nemojte upotrebljavati priključke ili pribor koje nije preporučio proizvođač ovog proizvoda. Upotreba nastavaka ili pribora koji nije preporučeni, može dovesti do ozbiljnih tjelesnih ozljeda.

**⚠ UPOZORENJE:** Prije servisiranja, čišćenja, promjene priključaka ili uklanjanja materijala iz uređaja, izvadite baterijski modul iz stroja radi sprječavanja teških tjelesnih ozljeda.

## PRIMJENE

Proizvod se smije upotrebljavati na kiši.

Proizvod možete koristiti za svrhe navedene u nastavku:

**Šišanje:** koristi se za uklanjanje trave i korova oko zidova, ograda, stabala i pregrada.

**Rezanje:** koristi se za rezanje trave koju je teško dohvatiti uobičajenom kosilicom.

**OBAVIJEST:** Stroj se smije upotrebljavati samo za prethodno opisanu namjenu. Svaka druga uporaba smatrat će se nepropisnom uporabom.

## PRIČVRŠČIVANJE/ODVAJANJE BATERIJSKOG MODULA

Upotrebljavajte samo s baterijskim modulima i punjačima tvrtke EGO navedenima na sl. A2.

**OBAVIJEST:** kada je stroj opremljen glavom za rezanje žbunja, za EGO baterijske module potrebna je veza za naprtnjaču BH1001.

**OBAVIJEST:** kada je stroj opremljen glavom za trimer, veza za naprtnjaču BH1001/5924 potrebna je za baterijske module BA2800, BA4200, BA2240T, BA2242T, BA2800T,

BA3360T, BA4200T, BA5600T, BA6720T.

**Baterijski modul potpuno napunite prije prve upotrebe.**

## Pričvrščivanje (sl. F1)

Poravnajte izbočine baterije s utorima za postavljanje u priključku za bateriju stroja i pritisnite baterijski modul tako da sjedne na mjesto.

## Odvajanje (sl. F2)

Pritisnite gumb za oslobađanje baterije i baterijski modul će se odvojiti od zapora.

**⚠ UPOZORENJE:** Prije pritiska gumba za oslobađanje baterije, uvjerite se jesu li vaša stopala, djeca i domaće životinje na sigurnoj udaljenosti. Ako baterijski modul ispadne, može doći do teških ozljeda. NEMOJTE vaditi baterijski modul kada ste u povišenom položaju.

## POSTAVLJANJE NARAMENICE I DRŽANJE STROJA

Pritisnite karabiner da biste ga otvorili i pričvrstili na ušicu za prenošenje (sl. H1).

Za bolji i sigurniji rad, stavite naramenicu preko ramena, kao na sl. H2. Podesite naramenicu u udoban radni položaj. Držite stroj s obje ruke: Jednu ruku držite na stražnjoj ručki, a drugu na pomoćnoj ručki. Glava šišača mora biti paralelno u odnosu na tlo, tako da lako dotiče materijal za rezanje, bez potrebe za naginjanjem rukovatelja.

Postoje dva načina za oslobađanje naramenice. Skinite je izravno s ramena (sl. H3) ili pritisnite kuku naramenice i odvojite je od ušice za prenošenje na vratilo (sl. H4).

**⚠ UPOZORENJE:** Naramenica je i mehanizam za brzo otpuštanje u opasnim situacijama. U slučaju nužde, naramenicu odmah skinite s ramena bez obzira na koji način naramenica postavljena.

**⚠ UPOZORENJE:** Kada nosite naramenicu, nijedno drugo nosivo sredstvo ne smije ometati otpuštanje i uklanjanje naramenice.

**⚠ UPOZORENJE:** Ne biste trebali istodobno koristiti jednostruku i dvostruku traku za rame.

## POKRETANJE/ZAUSTAVLJANJE STROJA (sl. J)

### Pokretanje

- Pomaknite ručicu za otključavanje prema naprijed, a zatim pritisnite sklopku okidača za pokretanje.
- Različiti pritisak na aktivator rezultira promjenjivom brzinom vrtnje rezne jedinice. Prilagodite brzinu zadatku.

**OBAVIJEST:** Motor se pokreće samo kada se istodobno ručica za otključavanje pomakne naprijed i pritisne sklopka okidača.

### Zaustavljanje

Pomaknite stroj dalje od područja rezanja i otpustite sklopku okidača da biste ga zaustavili.

**⚠ UPOZORENJE:** Za vrijeme prekida rada i nakon završetka rada izvadite baterijski modul iz stroja.

J-1	Ručica za otključavanje	J-2	Sklopka okidača
-----	-------------------------	-----	-----------------

### PROMJENA NAČINA BRZINE (SI. K)

Stroj ima tri načina brzine.

Svaki put kada pritisnete sklopku načina brzine, način brzine će se promijeniti.

Indikator brzine prikazat će status aktivne brzine: jedno svjetlo za nisku brzinu, dva svjetla za srednju brzinu, tri svjetla za visoku brzinu. Način niske brzine omogućuje bolje upravljanje strojem i duže vrijeme rada po punjenju.

### OBAVIJEST:

Način brzine može se postaviti prije uključivanja stroja ili tijekom rada.









Kada se stroj ponovno pokrene nakon pauze, način brzine vratit će se na prethodnu brzinu.

K-1	Indikator brzine	K-3	Gumb načina brzine
K-2	Bluetooth® indikator	K-4	Indikator statusa baterije

### INDIKATOR STATUSA BATERIJE I INDIKATOR BRZINE (SL. K)

Indikator statusa baterije prikazuje razinu napunjenosti i radni status baterijskog modula, a indikator brzine prikazuje radni status stroja kao što je prikazano na donjoj tablici.

Indikator statusa baterije i indikator brzine svijetlit će kada se stroj pokrene ili kada se pritisne gumb načina brzine.

Indikatora svjetla		Značenje	
Indikator statusa baterije	Stalno svijetli zeleno		Razina napunjenosti baterije od 20% do 100%
	Trepće zeleno		Razina napunjenosti baterije od 10% do 20%
	Stalno svijetli crveno		Razina napunjenosti baterije manja od 10%
	Trepće crveno		Baterijski modul skoro je ispražnjen i potrebno ga je odmah napuniti.
	Stalno svijetli narančasto		Baterijski modul je pregrijan. Hladite komplet baterija dok se temperatura ne spusti ispod 67 °C. Pogledajte „ <b>Zaštita baterije od visoke temperature</b> “ u nastavku
	Naizmjenice trepće crveno/ zeleno		Greška elektronike baterijskog modula. Zamijenite baterijski modul ili se obratite centru za korisničku podršku tvrtke EGO. Pogledajte „ <b>Zaštita od grešaka elektronike baterije</b> “ u nastavku.
Indikator brzine (ilustracija pokazuje veliku brzinu)	Stalno svijetli zeleno		Stroj radi ispravno.
	Stalno svijetli narančasto		Stroj je pregrijan. Hladite stroj dok temperatura ne padne ispod 80 °C. Pogledajte „ <b>Zaštita stroja od visoke temperature</b> “ u nastavku.
	Trepće narančasto		Stroj je preopterećen. Pogledajte „ <b>Zaštita od preopterećenja stroja</b> “ u nastavku.

## aštita od visoke temperature baterije

Ako temperatura baterije prelazi 70 °C tijekom rada, krug zaštite od temperature odmah će isključiti stroj kako bi zaštitio baterijski modul od oštećenja pregrijavanjem. Indikator statusa baterije svijetliti će stalno narančasto. Otpustite okidač i pričekajte da se pregrijana baterija ohladi i indikator postane zelen, a zatim ponovno pokrenite stroj.

## Zaštita od grešaka elektronike baterije

Kada dođe do greške elektronike baterije, indikator statusa baterije naizmjenice će treptati crveno/zeleno i stroj će se isključiti za 3 s. Zamijenite baterijski modul ili se obratite centru za korisničku podršku tvrtke EGO.

## Zaštita od preopterećenja stroja

Stroj ima ugrađenu zaštitu kruga od preopterećenja. Kada je stroj preopterećen, motor će se zaustaviti i indikator brzine će treptati narančasto. Izvadite baterijski modul iz stroja, zatim ga ponovno pričvrstite i ponovno pokrenite stroj. Smanjite opterećenje stroja, izbjegavajte predugu ili preveliku liniju rezanja ili rezanje teškog/drvenastog gmrlja.

## Zaštita stroja od visoke temperature

Ako temperatura stroja prelazi 90 °C tijekom rada, krug zaštite od temperature odmah će isključiti stroj, za zaštitu od oštećenja od pregrijavanja. Indikator brzine će svijetliti stalno narančasto. Otpustite okidač i pričekajte da se pregrijani stroj ohladi i da indikator brzine postane zelen, a zatim ponovno pokrenite stroj.

## TEHNOLOGIJA KOMUNIKACIJE

Za informacije o našoj cjelokupnoj ponudi povezanih proizvoda i usluga, uključujući upute za povezivanje, skenirajte QR kod u nastavku ili posjetite [www.egopowerplus.eu/connect](http://www.egopowerplus.eu/connect).



## UPOTREBA S GLAVOM ŠIŠAČA S REZNOM NITI

**⚠ UPOZORENJE:** Kako biste izbjegli ozbiljne tjelesne ozljede, u svakom trenutku tijekom rada s ovim uređajem nosite zaštitne naočale ili sigurnosne naočale. U prašnjavim područjima nosite zaštitnu masku za lice ili masku za zaštitu od prašine.

Prije svake uporabe očistite radno područje. Uklonite sve predmete poput kamenja, razbijenog stakla, čavala, žica ili niti koje stroj može odbaciti ili koji se mogu zaplesti u rezni priključak. Iz područja udaljite djecu, promatrače i kućne ljubimce. Djecu, promatrače i kućne ljubimce udaljite najmanje 15 m; čak i tada postoji opasnost od odbačenih predmeta za promatrače. Promatrače potaknite da nose zaštitu za oči. Ako Vam netko prilazi, odmah zaustavite motor i rezni priključak.

### Prije svake uporabe provjerite da nema oštećenih/istrošenih dijelova

Provjerite glavu za udaranje, štitnik i prednji rukohvat i zamijenite dijelove koji su napukli, deformirani, svinuti ili oštećeni na bilo koji način.

Nož za rezanje rezne niti na rubu štitnika vremenom može otupjeti. Preporučujemo povremeno oštrenje noža turpijom ili zamjenu noža novim.

### Šišač s reznom niti očistite nakon svake uporabe.

**⚠ OPREZ!** Prepreke u ventilacijskim otvorima sprječavaju da zrak struji u kućište motora što uzrokuje pregrijavanje ili oštećenje motora.

- Za čišćenje stroja koristite samo blagi sapun i vlažnu krpu. Nikada ne dopustite da tekućina uđe u stroj; nikada nemojte uranjati bilo koji dio stroja u tekućinu.
- Održavajte ventilacijske otvore kućišta motora u svakom trenutku bez nečistoća.

**⚠ UPOZORENJE:** Pri čišćenju plastičnih dijelova, izbjegavajte upotrebu otapala. Većina plastike podložna je oštećenju različitih vrsta komercijalnih otapala. Za uklanjanje nečistoće, prašine, ulja, masti i sl. koristite čiste krpe.

## Provjerite je li glava šišača začepljena

- Da biste spriječili začepljenje, držite glavu šišača čistom. Uklonite pokošenu travu, lišće, prljavštinu i sve ostale nakupljene ostatke prije i nakon svake uporabe.
- Kada dođe do začepljenja, zaustavite šišač s reznom niti i izvadite bateriju, a zatim uklonite svu travu koja se omotala oko vratila motora ili glave šišača.

## Podešavanje duljine rezne niti (sl. L)

Glava šišača trave rukovatelju omogućuje otpuštanje više rezne niti bez zaustavljanja motora. Ako se rezna nit stanji ili istroši, laganim lupkanjem glave šišača o tlo tijekom rukovanja šišačem moguće je otpustiti više rezne niti.

**OBAVIJEST:** Otpuštanje žinje teže je kako se rezna žinja skraćuje.

**⚠ UPOZORENJE:** Ne uklanjajte sklop rezne oštrice i ne obavljajte preinake na njemu. Prekomjerna duljina niti prouzročit će pregrijavanje motora što može rezultirati teškim tjelesnim ozljedama.

## Zamjena linije

**OBAVIJEST:** Upotrebljavajte preporučenu plastičnu reznu nit promjera ne većeg od 2,7 mm. Upotreba nepreporučenih reznih niti može prouzročiti pregrijavanje ili oštećenje šišača.

**⚠ UPOZORENJE:** Nikada nemojte koristiti metalom ojačane niti, žice ili užad i sl. Mogu se odlomiti i postati opasni projektili.

1. Izvadite komplet baterija iz šišača trave s reznom niti.
2. Odrežite reznu nit na duljinu od 6 m, uložite reznu nit u montažnu rupu u ušici (sl. M1). Gurajte i vucite reznu nit s druge strane dok rezna nit ne bude jednake duljine s obje strane koluta.
3. Pritisnite dok sklop donjeg poklopca okrećete u smjeru strelice kako biste reznu nit namotali na kalem tako da sa svake strane ostane oko 15 cm rezne niti (sl. M2).
4. Gurnite sklop donjeg poklopca prema dolje uz povlačenje rezne niti kako biste je ručno pomaknuli prema naprijed i provjerili ispravnost ugradnje glave šišača.

## Ponovno namotavanje rezne niti

Ako se rezna nit otkida od izlaza niti ili ako se rezna nit ne oslobađa lupkanjem glavom šišača, pratite korake u nastavku:

1. Pritisnite jezičce za oslobađanje na gornjem poklopcu i uklonite sklop donjeg poklopca povlačeći ga ravno van (sl. N1).
2. Uklonite reznu nit s kalema.
3. Jednom rukom držeći šišač, upotrijebite drugu ruku

da biste uhvatili sklop donjeg poklopca i poravnajte jezičke na gornjem poklopcu s utorima u sklopu donjeg poklopca (sl. N2); Pritisnite sklop donjeg poklopca tako da sjedne na svoje mjesto, uz jasan zvuk „klik“.

4. Za ponovno namotavanje rezne niti slijedite upute u poglavlju „Zamjena rezne niti“.

## Savjeti za najbolje rezultate šišanja

- Ispravan kut za rezni priključak je paralelan u odnosu na tlo.
- Izbjegavajte preveliko opterećenje šišača trave. Omogućite da vrh rezne niti obavlja rezanje (posebno duž zidova). Rezanje s više rezne niti smanjit će učinkovitost rezanja i može preopteretiti motor.
- Visina rezanja određuje se razdaljinom rezne niti od površine travnjaka.
- Travu višu od 20 cm potrebno je rezati odozgo prema dolje u malim koracima radi izbjegavanja prijevremenog trošenja rezne niti ili zastoja motora.
- Polako pomičite šišač trave u područje koje se reže i iz područja uz održavanje položaja rezne glave na željenoj visini rezanja. Ovo pomicanje može biti pokret prema naprijed ili bočni pokret. Rezanje kraćih duljina daje najbolje rezultate.
- Izbjegavajte šišanje kada su trava i korov mokri.
- Žičane i drvene ograde mogu prouzročiti dodatno trošenje ili pucanje rezne niti. Kameni zidovi i zidovi od cigle, pločnici i drvo mogu prouzročiti ubrzano trošenje rezne niti.
- Izbjegavajte drveće i šibljje. Rezna nit lako može oštetiti koru drveća, dekoraciju drva, vanjsku oplatu i stupove ograde.

## UPOTREBA S GLAVOM OBREZIVAČA GRMLJA

**⚠ UPOZORENJE:** Za rezanje divljeg grmlja i šikare spustite rotirajući trokraki nož dolje na grmlje kako biste dobili učinak sjeckanja. Obrezaivač grmlja koristite kao kosu (zamahujte njime udesno i ulijevo) na razini tla. Rezni priključak ne koristite na visini iznad struka.

**⚠ UPOZORENJE:** Što je rezni priključak više iznad tla, veća je opasnost od ozljeda uslijed otpadaka od rezanja koji se odbacuju sa strane.

**⚠ UPOZORENJE:** Ako režete mlado raslinje ili drugi drveni materijal promjera do 2 cm, koristite lijevu stranu noža kako biste izbjegli povratni udar. Ne pokušavajte rezati drveni materijal većeg promjera jer nož može zapeti ili obrezaivač grmlja uz trzaje povući prema naprijed. Time se može prouzročiti oštećenje noža ili čistača šikare ili

gubitak kontrole nad obrezaivačem grmlja uz tjelesne ozljede.

**⚠ UPOZORENJE:** Nepravilna uporaba noža rezača grmlja može prouzročiti njegovo pucanje, odlamanje ili rasprsnuće. Odbačeni dijelovi mogu teško ozlijediti rukovatelja ili promatrača. Radi smanjenja opasnosti od ozljeda važno je poduzeti sljedeće mjere opreza:

- Izbjegavajte doticati čvrste ili krute predmete poput kamenja, stijena ili metalnih dijelova.
- Nikada ne režite drvo ili grmove osnovnog promjera većeg od 2 cm.
- Pregledajte nož u redovitim kratkim intervalima na postojanje znakova oštećenja. Nemojte nastaviti raditi s oštećenom oštricom.
- Redovito oštrite nož (ako je primjetno tup) i prema potrebi ga uravnotežite (postupak prepustite kvalificiranom servisnom tehničaru).

## Savjeti za najbolje rezanje grmlja

- Obrezaivač grmlja držite objema rukama s desne strane tijekom upotrebe. Čvrsto držite oba rukohvata.
- Održavajte zahvat i ravnotežu na oba stopala. Pozicionirajte se tako da ne budete izbačeni iz ravnoteže uslijed povratnog udara rezne oštrice.
- Pregledajte i očistite područje od svih skrivenih predmeta kao što su staklo, kamenje, beton, ograde, žice, drvo, metalni predmeti itd., koji se mogu odbaciti ili zapetljati u nož.
- Ne koristite noževe u blizini pločnika, ograde, stupova, građevina ili drugih nepokretnih predmeta.
- Ne koristite nož nakon udaranja tvrdog predmeta bez prethodnog pregleda za oštećenja. Nemojte koristiti ako se otkrije bilo kakvo oštećenje.
- Uređaj koristite za rezanje s desna na lijevo u radnji širokog čišćenja s jedne na drugu stranu.
- Koristite samo EGOTM nož. Upotreba noža druge marke s ovim obrezaivačem grmlja može rezultirati teškim tjelesnim ozljedama.

## ODRŽAVANJE

**⚠ UPOZORENJE:** Prije pregleda, čišćenja ili servisiranja uređaja, zaustavite rad motora, pričekaite da se svi pokretni dijelovi zaustave i izvadite bateriju. Nepoštovanje ovih uputa može rezultirati ozbiljnim tjelesnim ozljedama ili oštećenjem imovine.

**⚠ UPOZORENJE:** Pri servisiranju koristite samo identične zamjenske dijelove. Upotreba drugih dijelova može izazvati opasnost ili prouzročiti oštećenje proizvoda. Radi sigurnosti i pouzdanosti, sve popravke mora obavljati

kvalificirani servisni tehničar.

## ČIŠĆENJE STROJA

- Uređaj očistite vlažnom krpom i blagim deterdžentom.
- Za čišćenje plastičnog kućišta ili rukohvata ne koristite jake deterdžente. Mogu ih oštetiti neka aromatična ulja, kao što su borovo i limunovo ulje i otapala kao što je kerozin. Vlaga može izazvati opasnost od strujnog udara. Vlažna mjesta obrišite mekanom suhom krpom.

## PODMAZIVANJE KUĆIŠTA PRIJENOSNIKA

Za najbolji rad i duži vijek trajanja podmažite kućište prijenosnika posebnim mazivom (4-5 ml svaki put) nakon svakih 50 h rada.

Posebno mazivo mora zadovoljavati sljedeće zahtjeve:

1. Pripadnost u DIN51818: NLGI-1 konični stupanj penetracije.
2. Mazivo na bazi estera.
3. Izvrsna svojstva na nižim temperaturama, EP, mehaničko smicanje, abrazivna otpornost i svojstva oksidacijske stabilnosti.
4. Radna temperatura mora biti u rasponu od -40~180°C.

Uklonite bateriju i vijke za fiksiranje. Podmažite kućište prijenosnika kroz rupu za ulje.

## POHRANA STROJA

- Ako ga ne koristite, uklonite baterijski modul iz stroja.
- Prije spremanja temeljito očistite stroj.
- Uređaj skladištite na suhom, dobro prozračenom mjestu koje je moguće zaključati ili koje je na visini izvan dohvata djece. Stroj nemojte pohranjivati na gnojivima, benzinu ili drugim kemikalijama ili u njihovoj blizini.
- Prije transporta i skladištenja postavite omotač noža na trokraki nož.

## Zaštita okoliša



Električnu opremu, iskorištenu bateriju i punjač ne odlažite u otpad iz kućanstva! Ovaj proizvod odnesite u ovlaštenu centar za reciklažu i time omogućite odvojeno sakupljanje. Električne strojeve potrebno je vratiti u ekološki prihvatljiv pogon za reciklažu.

## RJEŠAVANJE PROBLEMA

PROBLEM	UZROK	RJEŠENJE
Ne može se pokrenuti	<ul style="list-style-type: none"> <li>■ Baterijski modul nije pričvršćen na šišač s reznom niti.</li> </ul>	<ul style="list-style-type: none"> <li>■ Pričvrstite baterijski modul na šišač s reznom niti.</li> </ul>
	<ul style="list-style-type: none"> <li>■ Nema električnog kontakta između stroja i baterije.</li> </ul>	<ul style="list-style-type: none"> <li>■ Ponovno umetnite baterijski modul.</li> </ul>
	<ul style="list-style-type: none"> <li>■ Baterijski modul je ispražnjen.</li> </ul>	<ul style="list-style-type: none"> <li>■ Napunite baterijski modul.</li> </ul>
	<ul style="list-style-type: none"> <li>■ Ručica za otključavanje i sklopka okidača nisu pritisnutne istovremeno.</li> </ul>	<ul style="list-style-type: none"> <li>■ Pomaknite ručicu za otključavanje prema naprijed, a zatim pritisnite okidač da biste uključili stroj.</li> </ul>
Stroj prestaje raditi tijekom rezanja	<ul style="list-style-type: none"> <li>■ Koristi se debela rezna nit.</li> </ul>	<ul style="list-style-type: none"> <li>■ Koristite preporučenu najlonku reznu nit promjera ne većeg od 2,7 mm.</li> </ul>
	<ul style="list-style-type: none"> <li>■ Motor je preopterećen.</li> </ul>	<ul style="list-style-type: none"> <li>■ Stroj će se povratiti po uklanjanju opterećenja. Za kontinuirani rad smanjite opterećenje stroja.</li> </ul>
	<ul style="list-style-type: none"> <li>■ Baterijski modul ili stroj su prevrući.</li> </ul>	<ul style="list-style-type: none"> <li>■ Pričekajte da se baterijski modul i stroj ohlade na temperaturu manju od 67 °C.</li> </ul>
	<ul style="list-style-type: none"> <li>■ Baterijski modul je odvojen od stroja.</li> </ul>	<ul style="list-style-type: none"> <li>■ Ponovno ugradite bateriju u stroj.</li> </ul>
	<ul style="list-style-type: none"> <li>■ Baterijski modul je ispražnjen.</li> </ul>	<ul style="list-style-type: none"> <li>■ Napunite baterijski modul.</li> </ul>
Rezna nit ne može se osloboditi (samo koristeći glavu šišača)	<ul style="list-style-type: none"> <li>■ Na vratilo motora ili glavu šišača namotala se trava.</li> </ul>	<ul style="list-style-type: none"> <li>■ Zaustavite rad šišača trave, izvadite bateriju i očistite travu s vratila motora i glave šišača trave.</li> </ul>
	<ul style="list-style-type: none"> <li>■ U glavi šišača trave nema dovoljno rezne niti.</li> </ul>	<ul style="list-style-type: none"> <li>■ Izvadite bateriju i zamijenite reznu nit; slijedite upute u poglavlju "ZAMJENA REZNE NITI" u ovom priručniku.</li> </ul>
	<ul style="list-style-type: none"> <li>■ Glava šišača trave je zaprljana.</li> </ul>	<ul style="list-style-type: none"> <li>■ Izvadite bateriju i očistite sklop donjeg poklopca, držač koluta i gornji poklopac.</li> </ul>
	<ul style="list-style-type: none"> <li>■ Rezna nit zapetljala se u glavi šišača trave.</li> </ul>	<ul style="list-style-type: none"> <li>■ Izvadite bateriju, uklonite reznu nit iz koluta i ponovno je namotajte; slijedite upute u poglavlju "ZAMJENA REZNE NITI" u ovom priručniku.</li> </ul>
	<ul style="list-style-type: none"> <li>■ Rezna nit je prekratka.</li> </ul>	<ul style="list-style-type: none"> <li>■ Uklonite bateriju i povucite reznu nit dok izmjenično pritišćete i otpuštate glavu šišača.</li> </ul>
Trava se omotava oko glave šišača trave i kućišta motora	<ul style="list-style-type: none"> <li>■ Rezanje visoke trave u razini tla</li> </ul>	<ul style="list-style-type: none"> <li>■ Korov režite u dijelovima, od vrha prema korijenu.</li> </ul>

## JAMSTVO

### PRAVILA U VEZI JAMSTVA PROIZVOĐAČA EGO

Cjelokupne uvjete i odredbe jamstvene politike proizvođača EGO potražite na internetskoj stranici [egopowerplus.eu](http://egopowerplus.eu).



# ნაიკითხეთ მთლიანი ინსტრუქცია!



გაეცანით მომხმარებლის ინსტრუქციას

# უსაფრთხოების სიმბოლოები

**▲ გაფრთხილება:** ნებისმიერი მოწყობილობის მუშაობაში შეიძლება განაპირობოს უცხო სხეულის თვალში მოხვედრა, რამაც შესაძლოა გამოიწვიოს თვალის მნიშვნელოვანი დაზიანება. მოწყობილობის მუშაობის დაწყებამდე აუცილებლად მორიგეთ უსაფრთხოების თვალსაფარი ან სათვალე სახის გვერდითა ნაწილების და მთლიანი სახის დამცავი ფარით, საჭიროების შემთხვევაში. ჩვენ რეკომენდაციას ვუწევთ ფართო ხედვის უსაფრთხოების ნიღაბს სათვალეებთან ერთად ან სტანდარტულ გვერდითა დაცვის მქონე უსაფრთხოების სათვალეებთან ერთად გამოსაყენებლად.



სიგნალი საფრთხის შესახებ



წაკითხეთ და გაიკეთე მომხმარებლის სახელმძღვანელო



გაიკეთეთ თვალეების დამცავი



გაიკეთეთ ყურების დამცავი



გაიკეთეთ თავის დამცავი საშუალება



გაიკეთეთ ხელის დამცავი



ატარეთ მოცურების საწინააღმდეგო ფეხსაცმელი



მოერიდეთ გამოტყორცნილ საგნებს



მოერიდეთ დანის ბიძგს



გათიშეთ ბატარეა ტექნიკური მომსახურების წინ



ხელსაწყოსა და სხვა პირებს შორის დისტანცია უნდა იყოს მინიმუმ 15 მ



ჭრის სიგანე - ელექტრო სათიბის მაქსიმალური თიბვის სიგანე



ძუის დიამეტრი - მთიბავი ნიელონის ძუის დიამეტრი



ელექტრო პროდუქტის ნარჩენები არ გადაყაროთ საყოფაცხოვრებო ნარჩენებთან ერთად. წაიღეთ შესაბამის გადამამუშავებელ საწარმოში.



გარანტირებული ხმის სიმძლავრის დონე. გარემოში ხმაურის გავრცელების დონე ევროკავშირის დირექტივის შესატყვისია.



პროდუქტი შეესაბამება მოქმედ ევროპულ დირექტივებს.



Bluetooth®



გავლილი აქვს დიდი ბრიტანეთის შესაბამისობის შეფასება

n<sub>0</sub>

მაქსიმალური სიჩქარე

IPX5

წყლის ჭავლისგან დაცვა

KA

- ☰ მუდმივი დენი
- კგ კილოგრამი
- მმ მილიმეტრი

- V ძაბვა
- .../წთ. წრიული როტაცია ან საპასუხო მოქმედება წუთში
- სმ სანტიმეტრი

**შენიშვნა:** Bluetooth® სიტყვის ნიშანი და ლოგოები რეგისტრირებული სავაჭრო ნიშნებია, რომლებიც Bluetooth SIG, inc. ეკუთვნის და EGO-ს მიერ ასეთი ნიშნების ნებისმიერი გამოყენება ლიცენზირებულია.

## სპეციფიკაციები

ძაბვა	56 ვოლტი ☰
$n_0$	დაბალი: 3500 /წთ საშუალო: 4500 /წთ მაღალი: 5200 /წთ
მთიბავი მექანიზმი	მთიბავის თავაკი
ელექტრო მთიბავის ტიპი	2.7 მმ სისქის ნეილონის დაგრეხილი ხაზი
ჭრის სიგანე	45 სმ
რეკომენდებული საექსპლუატაციო ტემპერატურა	0°C–40°C
რეკომენდირებული დასაწყობების ტემპერატურა:	-20°C–70°C
ოპტიმალური დამუხტვის ტემპერატურა	-5°C–40°C
წონა (აკუმულატორის გარეშე)	4.1 კგ
გაზომილი ხმის სიმძლავრის დონე $L_{WA}$	95 დბ(A) K=1.1 დბ(A)
ბგერის წნევის დონე მომხმარებლის ყურზე $L_{PA}$	82 დბ(A) K=3 დბ(A)
გარანტირებული ხმის სიმძლავრის დონე $L_{WA}$ (გაზომილი 2000/14/EC რეგულაციის მიხედვით)	96 დბ(A)

ვიბრაციის შეფასება $a_{hh}$ :	ჩარჩოსებრი სახელური	1.7 მ/წმ <sup>2</sup> K=1.5 მ/წმ <sup>2</sup>
	უკანა სახელური	1.2 მ/წმ <sup>2</sup> K=1.5 მ/წმ <sup>2</sup>

- მითითებული ვიბრაციის სრული სიდიდე გაზომილია სტანდარტული ტესტირების მეთოდის გამოყენებით და შესაძლოა გამოყენებულ იქნას ერთი მოწყობილობის მეორესთან შედარებისას;
- მითითებული ვიბრაციის სრული სიდიდე ასევე შესაძლოა გამოყენებულ იქნას ზემოქმედების წინასწარი შეფასებისას.

**შენიშვნა:** ელექტრო ხელსაწყოს ფაქტობრივი გამოყენებისას ვიბრაციის ემისია შესაძლოა განსხვავდებოდეს მითითებული სიდიდისგან; ოპერატორის დაცვის მიზნით, მომხმარებელმა მოწყობილობით სარგებლობისას საჭიროა გამოიყენოს ხელთათმანები და სმენის დამცავი.

## პაკეტი (ნახ.A1)

### აღწერა

#### შეისწავლეთ თქვენი ელექტრო სათიბი (ნახ. A1)

1. სიჩქარის მაჩვენებელი
2. Bluetooth® ინდიკატორი
3. სიჩქარის რეჟიმის ღილაკი
4. აკუმულატორის სტატუსის ინდიკატორი
5. უკანა სახელური
6. საკიდი ნასვრეტი
7. ჩარჩოსებრი სახელური

KA

8. მხარზე ჩამოსაკიდი ღვედი
  9. ლილვი
  10. საჭრელი ძუა
  11. გამშვები ღილაკი
  12. სათიბის თავაკი
  13. ელექტრო თიბვის დანა
  14. ელექტრო სათიბის ტარი
  15. გასამიჯნი რგოლი
  16. ჩამკეტი ბერკეტი
  17. ტრიგერული გამომრთველი
  18. აკუმულატორის მოხსნის ღილაკი
  19. ჩამკეტი
  20. ელექტრო კონტაქტები
  21. აკუმულატორის ეჯექტორი
  22. უსაფრთხოების ბარიერის ძელი (მხოლოდ ბუჩქის საკრეჭის თავაკისთვის)
  23. გარე მილტუჩი (მხოლოდ ბუჩქის საკრეჭის თავაკისთვის).
  24. ქანჩი (მხოლოდ ბუჩქის საკრეჭის თავაკისთვის)
  25. ექვსწახნაგა შლიცის გასაღები
  26. ჩამკეტი ჭანჭიკი (2)
  - 27\*. ბუჩქის საკრეჭის ტარი
  - 28\*. 3-კბილანიანი დანა
  29. დანის ბუდე
- \* იყიდება ცალკე

## ნაკრები

**▲ გაფრთხილება:** თუ რომელიმე ნაწილი დაზიანებულია ან დაკარგულია, არ ისარგებლოთ მოწყობილობით, სანამ ყველა ნაწილი არ გამოიცვლება. ამ პროდუქტის გამოყენებამ დაზიანებული ან დაკარგული ნაწილებით შეიძლება გამოიწვიოს სერიოზული პირადი დაზიანება.

**▲ გაფრთხილება:** არ სცადოთ ხელსაწყოს გადაკეთება ან ისეთი ნაწილების გამოყენება, რომლებიც არაა რეკომენდირებული ამ ელექტრო სათიბისთვის. ნებისმიერი მსგავსი ცვლილება ან მოდიფიკაცია არის მოწყობილობის არასათანადო გამოყენება და

შესაძლოა წარმოქმნას სახიფათო მდგომარეობა, რომელმაც შესაძლოა გამოიწვიოს სერიოზული პირადი ზიანი.



**▲ გაფრთხილება:** უცაბედი ჩართვის გამოსარიცხად, რომელმაც შესაძლოა გამოიწვიოს სერიოზული პერსონალური ზიანი, ყოველთვის მოხსენით აკუმულატორი მოწყობილობას, როდესაც ხდება მისი ნაწილების აწყობა.

**▲ გაფრთხილება:** როდესაც მოწყობილობაზე დამონტაჟებულია ბუჩქის საკრეჭის თავაკი, მას უნდა მიემარგოს უსაფრთხოების ბარიერის ძელი.

### დამცავი ფარის დამონტაჟება (ნახ. B1 და B2)

**▲ გაფრთხილება:** ყოველთვის გამოიყენეთ ხელთათმანები, როდესაც ამონტაჟებთ ან ცვლით დამცავ ფარს. ფრთხილად მოეპყარით დანას და დაიცავით ხელი გაჭრისგან.

**▲ გაფრთხილება:** არ გამოიყენოთ ხელსაწყო მჭიდროდ დამაგრებული დამცავი ფარის გარეშე. დამცავი ფარი ყოველთვის უნდა იყოს დამაგრებული მოწყობილობაზე მომხმარებლის დასაცავად! როდესაც დამცავი დამაგრებულია, არ შეეცადოთ მოხსნათ ან შეასწოროთ დამცავი ფარის პოზიცია, თუ საჭიროა მისი შეცვლა, ეს უნდა შეასრულოს კვალიფიციურმა მომსახურე ტექნიკოსმა!

**შენიშვნა:** არსებობს ორი სახის დამცავი, რომელიც თავსებადია ამ მანქანასთან. მხოლოდ ხატულიანი   დამცავის გამოყენება შესაძლებელია ელექტრო ტრიმერის თავთან და არ უნდა იქნას გამოყენებული ფუნჯისებრ საჭრელ თავაკთან ერთად. გამოიჩინეთ ყურადღება სწორი დამცავის შესარჩევად, როდესაც იყენებთ მოწყობილობას.

**შენიშვნა:** ფუნჯისებრი საჭრელის დამცავი იყიდება ცალკე.

მოუშვით და მოხსენით ორი ხრახნი დამცავ ფარს . გაუსწოროთ დამცავის არსებული ხვრელები ასაწყობ ხვრელებს და შემდეგ დაამაგრეთ ტარის ფუძეზე ორი ხრახნითა და ორი ზამზარისებრი სამაგრით.

**▲ გაფრთხილება:** დარწმუნდით, რომ დამცავი ფარი დამაგრებულია, როგორც ნაჩვენებია ნახ. B1 და B2-ზე, ნებისმიერი სხვაგვარი დამაგრება არის სახიფათო!

### ჩარჩოსებრი სახელურის დამაგრება და გასწორება

1. გააჩერეთ მობტორი და მოხსენით აკუმულატორი მოწყობილობას თუ ის დამონტაჟებულია.
2. მოუშვიეთ ფრთიანი ქანჩი რათა განაცალკევოთ ჩარჩოსებრი სახელური (ნახ. C).

**შენიშვნა:** დაამონტაჟეთ უსაფრთხოების ბარიერის ძელი ჩარჩოსებრი სახელურზე/ზეროდესაც ხელსაწყოზე მორგებულია ბუჩქის საკრეჭი თავაკი.

C-1	ჩარჩოსებრი სახელური	C-4	სწრაფი გამოთავისუფლების ბერკეტი
C-2	დამჭერი ბლოკი	C-5	უსაფრთხოების ბარიერის ძელი (მხოლოდ ბუჩქის საკრეჭის თავაკისთვის)
C-3	ქანჩყურა		

3. დააწეეთ ჩარჩოსებრი სახელურს ლილვზე გასამიჯნ რგოლსა და გამაფრთხილებელ ეტიკეტს შორის (ნახ. D1).
4. ჩასვით დამჭერი ბლოკი სახელურის ნასვრეტში (ნახ. D2).
5. ბარიერის ზოლში ჩაღრმავებული ნაწილი გაასწორეთ მარყუჟის სახელურზე ამობურცულ ნაწილთან, დააჭირეთ ბარიერის ზოლს მარყუჟის სახელურზე (ნახ. D3).
6. დაამაგრეთ სწრაფი გამოთავისუფლების ბერკეტი და ნაწილობრივ მოუჭირეთ ქანჩყურას სამუალეობით. დარწმუნდით, რომ წინა სახელური არის მოტრიალებული ზედა მხარეს და მიმართულია უკანა სახელურის ზევითა ნაწილისკენ (ნახ. D4).
7. ასწიეთ სწრაფი გამოთავისუფლების ბერკეტი ზევით, რომ გადაადგილოთ / გადაატრიალოთ წინა სახელური კომფორტულ სამუშაო მდგომარეობაში, შემდეგ კი ჩაკეტეთ სწრაფი გამოთავისუფლების ბერკეტი (ნახ. D5).

8. განათავსეთ მართებულ ადგილას სწრაფი გათავისუფლების ბერკეტი, საბერველას მილის უსაფრთხოების უზრუნველსაყოფად (ნახ. D6).

**⚠ გაფრთხილება:** არ გამოიყენოთ მოწყობილობა მჭიდროდ დამაგრებული ჩარჩოსებრი სახელურის გარეშე.

## სათიბი თავაკის შეცვლა ბუჩქის საჭრელი დანით

1. მოხსენით აკუმულატორი გაზონსაკრეჭიდან
2. დაატრიალეთ სათიბის თავი ისე, რომ გაუსწოროთ შვერილზე არსებული ნასვრეტი ტარის ჩამკეტ ხვრელს გადაცემათა კოლოფში და ჩასვით სტაბილიზატორი ნახვრეტში (ნახ. E1).
3. მოატრიალეთ სათიბი თავაკი საათის ისრის მიმართულებით რათა მოხსნათ იგი (ნახ. E1, E2).
4. დანა მოთავსებულია საკუთარ ბუდეში. ბუჩქის საკრეჭზე დანის დამაგრებამდე ბუდე უნდა მოიხსნას მისი კაუჭიდან და დამჭერი მავთულისგან გამოთავისუფლებით (ნახ. E3).

**შენიშვნა:** ფიზიკური ზიანისგან თავის დასაცავად 3-კვილიანი დანის გამოყენებამდე აუცილებლად ჩაიცვით დამცავი ხელთათმანები.

5. ჩამაგრეთ შიდა შვერილი და შვერილის საფარი თავის ადგილას (ნახ. E4).
6. დაამონტაჟეთ დანა მობტორის ლილვზე, დარწმუნდით რომ დანის ზედაპირი უსწორდება შიდა შვერილის გამოწვეულ ზედაპირს. დაამონტაჟეთ გარეთა შვერილი და ქანჩი (ნახ. E5). ხელით წინასწარ დაუჭირეთ ქანჩი საათის ისრის საწინააღმდეგე მიმართულებით.
7. მოათავსეთ გადაცემათა კოლოფი მყარ საყრდენ ზედაპირზე. ერთი ხელით დაიჭირეთ ბუჩქის საკრეჭის ტარი და მეორეთი აიღეთ 16 მმქანჩის გასადები (არ მოყვება კომლექტაციას), მოიუჭირეთ ქანჩს საათის ისრის მიმართულებით. (ნახ. E6).
8. ელექტრო სათიბის დამცავი ფარის

მოსახსნელად მოუშვით ორი ხვეულა ქაჩიკი (ნახ. E7).

- 9. დაამაგრეთ ბუჩქის საკრეკის დამცავი (არ მოყვება) ორი ქაჩიკით ელექტრო სათიბზე, ისევე, როგორც ელექტრო სათიბის დამცავის შემთხვევაში (ნახ. E8).

**შენიშვნა:** როდესაც მოწყობილობა აღჭურვილია ბუჩქის საკრეკის თავაკით, ფრთხილად შეარჩიეთ სწორი დამცავი ფარი.

## ექსპლუატაცია

**▲ ფაფრთხილება:** შეეცადეთ მსგავსი პროდუქტის გამოყენების გამოცდილებამ არ გამოიწვიოს თქვენი გაუფრთხილებლობა. დაიმახსოვრეთ, რომ გაუფრთხილებლობამ წამის მეთაღდშიც კი შესაძლოა მოგიტანოთ სერიოზული ზიანი.

**▲ ფაფრთხილება:** ყოველთვის მიორგეთ უსაფრთხოების სათვალე და სმენის დამცავი საშუალება. ამ ინსტრუქციის უგულვებელყოფამ შესაძლოა გამოიწვიოს სხვადასხვა სხეულის თვალში მოხვედრა და სხვა შესაძლო სერიოზული ზიანი.

**▲ ფაფრთხილება:** არ გამოიყენოთ სხვა მისამაგრებელი ხელსაწყო ან აქსესუარი, რომელიც არაა რეკომენდებული ამ პროდუქტის მწარმოებლის მიერ. არარეკომენდებული მისამაგრებელი ხელსაწყო ან აქსესუარების გამოყენებამ შესაძლოა მოგაყენოთ სერიოზული ზიანი.

**▲ ფაფრთხილება:** სერიოზული პერსონალური ზიანისგან თავის არიდების მიზნით მოხსენით აკუმულატორი ხელსაწყო ტექნიკური სერვისის, გაწმენდის, მისამაგრებელი ელემენტების შეცვლის ან ნარჩენი ნივთიერების მოცილების დროს.

### გამოყენებები

პროდუქტის გამოყენება შესაძლებელია წვიმაში

თქვენ შეგიძლიათ გამოიყენოთ მოწყობილობა ქვემოთ ჩამოთვლილი მიზნებისთვის:

**გაკრევა:** გამოიყენება ბალახის და სარველას მოსავილებლად კედლის, ღობის, ხის და ბორდიურების გასწვრივ.

**მოთიბვა:** გამოიყენება ისეთი ბალახის

მოსათიბად, რომელიც რთულადაა მისადგომი ჩვეულებრივი სათიბი მანქანისთვის.

**შენიშვნა:** ხელსაწყო გამოყენება შესაძლებელია მხოლოდ დანიშნულებისამებრ, სხვა ნებისმიერი სახით გამოყენება ჩაითვლება, როგორც არასწორი გამოყენების შემთხვევა.

### აკუმულატორის ჩამაგრება/მოხსნა

**გამოიყენეთ მხოლოდ ნახ. A2-ში ჩამოთვლილი EGO-ს აკუმულატორის ბლოკები და დამტენები.**

**შენიშვნა:** როცა მოწყობილობაზე დაყენებულია ბუჩქის საკრეკი თავაკი, BH1001 რიუკზაკთან დამაკავშირებელი საჭიროა ნებისმიერი EGO-ს აკუმულატორების ბლოკისთვის.

**შენიშვნა:** როცა მოწყობილობაზე დაყენებულია საკრეკის თავაკი, BH1001/5924 რიუკზაკთან დამაკავშირებელი საჭიროა BA2800, BA4200, BA2240T, BA2242T, BA2800T, BA3360T, BA4200T, BA5600T, BA6720T აკუმულატორის ბლოკებისთვის.

### სრულად დატენეთ პირველად გამოყენებამდე.

### მისამაგრებლად (ნახ. F1)

გაუსწორეთ აკუმულატორის სამაგრები მოწყობილობის ნასვრეტებს და გაასრიალეთ აკუმულატორი ხელსაწყოში, სანამ არ მიერგება თავის პოზიციას.

### მოსახსნელად (ნახ. F2)

დააჭირეთ აკუმულატორის გამშვებ დილაკს და აკუმულატორი გამოთავისუფლდება ბუდიდან.

**▲ ფაფრთხილება:** ყოველთვის შეამოწმეთ თქვენი ფეხების, ბავშვების ან შინაური ცხოველების მდებარეობა აკუმულატორის გამშვებ დილაკის დაჭერისას. აკუმულატორის დავარდნამ შესაძლოა გამოიწვიოს სერიოზული ფიზიკური ზიანი. არასდროს მოხსნათ აკუმულატორი სიმძლავრეზე.

### მხარზე ჩამოსაკიდი ღვედის დამაგრება და ხელსაწყო დაჭერა

დააჭირეთ ხელი კარაბინერს და ჩამოაგვით საკიდ ნასვრეტს (ნახ. H1).

KA

უსაფრთხო და უკეთესი მოხმარებისთვის, გადაიკიდეთ ჩამოსაკიდი ღვედი მხარზე როგორც ნახ. H2 ნაჩვენები. დაარეგულირეთ ღვედი კომფორტულ სამუშაო პოზიციაში. დაიჭირეთ ხელსაწყო ორივე ხელით: მოათავსეთ ერთი ხელი უკანა სახელურზე, ხოლო მეორე ხელი - ჩარჩოსებრ სახელურზე. ელექტრო სათიბის თავი უნდა იყოს მიწის პარარელური ისე რომ მარტივად ეხებოდეს სათიბ მცენარეებს მომხმარებლის დახრის გარეშე.

ღვედის შეხსნის ორი გზა არსებობს: პირდაპირ მოიხსნით იგი მხრებიდან (ნახ. H3) ან დააჭირეთ ხელი ღვედის კაუჭს და მოხსენით იგი ხელსაწყოს ტარზე დამაგრებული საკიდი ნასვრუტიდან (ნახ. H4)

**▲ გაფრთხილება:** მხრის ღვედი ასევე წარმოადგენს ხელსაწყოს სწრაფად მოხსნის საშუალებას სახიფათო სიტუაციაში. როდესაც ხდება გაუთვალისწინებელი შემთხვევა, მაშინვე მოიხსენით ღვედი მხრიდან, მიუხედავად იმისა თუ რომელ მხარზე მდებარეობს იგი.

**▲ გაფრთხილება:** ღვედის ტარების დროს არცერთმა სხვა სატარებელმა არ უნდა შეუშალოს ხელი ღვედის გახსნას და მოხსნას.

**▲ გაფრთხილება:** თქვენ არ უნდა გამოიყენოთ ერთდროულად ორივე, ერთმაგი და ორმაგი მხარზე სამაგრი ღვედი.

## მონწყობილობის ფუნქციონირების ჩართვა/გამორთვა (ნახ. J)

### ჩართვა

1. გადაწიეთ ჩამკეტი ენაკი წინ და შემდეგ დააწიეთ სიჩქარის ტრიგერს ხელსაწყოს ჩასართავად.
2. ტრიგერზე დაწოლის სიძლიერე განსაზღვრავს ბუჩქის საკრეჭის ბრუნვის სიჩქარეს. დაარეგულირეთ სიჩქარე შესასრულებელი სამუშაოს მიხედვით.

## გამორთვა

მოაშორეთ მოწყობილობა ჭრის ზონას და შემდეგ აუშვით ტრიგერ ჩამრთველს მის გამოსართავად.

**▲ გაფრთხილება:** ყოველთვის მოხსენით აკუმულატორი მოწყობილობას შესვენებისას ან სამუშაოს დამთავრებისთანავე.

J-1	ჩამკეტი ენაკი	J-2	ტრიგერული გადამრთველი
-----	---------------	-----	-----------------------

## სიჩქარის რეჟიმის შეცვლა (ნახ. K)

მანქანა აღჭურვილია სამი სიჩქარის რეჟიმით.

სიჩქარის რეჟიმის გადამრთველზე დაჭერისას, სიჩქარის რეჟიმი შეიცვლება.

სიჩქარის მარეგულირებელი აჩვენებს სიჩქარის აქტიურ სტატუსს: ერთი ნათება დაბალი სიჩქარის შემთხვევაში, ორი ნათება საშუალო სიჩქარის დროს, სამი ნათება მაღალი სიჩქარის შემთხვევაში. დაბალი სიჩქარის რეჟიმი უზრუნველყოფს საკრეჭის უკეთეს კონტროლს და უფრო ხანგრძლივ სამუშაო დროს თითო დატენვაზე.

## შენიშვნა:

სიჩქარის რეჟიმის დაყენება შესაძლებელია მანამ, სანამ მანქანა ჩაერთვება ან მუშაობის დროს.

როდესაც ხდება მანქანის ხელახლა ამუშავება შესვენების შემდეგ, სიჩქარის რეჟიმი უბრუნდება წინა სიჩქარეს.

K-1	სიჩქარის ინდიკატორი	K-3	სიჩქარის რეჟიმის ღილაკი
K-2	Bluetooth® ინდიკატორი	K-4	აკუმულატორის სტატუსის ინდიკატორი



**შენიშვნა:** მრავა იქოქება მხოლოდ მაშინ, როდესაც ჩამკეტი ენაკი წინ გადაიხრება და სიჩქარის ტრიგერზე მასთან ერთად ხდება დაწოლა.

**ბატარების სტატუსის ინდიკატორი და სიჩქარის მარვენებელი (ნახ. K**

აკუმულატორის სტატუსის ინდიკატორი აჩვენებს დატენვის დონეს და აკუმულატორის ბლოკის სამუშაო სტატუსს, ხოლო სიჩქარის ინდიკატორი აჩვენებს

მოწყობილობის მუშაობის სტატუსს, როგორც ეს ნაჩვენებია ქვემოთ მოცემულ დიაგრამაში. აკუმულატორის სტატუსის ინდიკატორი და სიჩქარის ინდიკატორი აინთება, როდესაც მანქანა ჩართვება, ან მოხდება სიჩქარის რეჟიმის დილაკზე დაჭერა.

შუქის ინდიკატორი		მნიშვნელობა
აკუმულატორის სტატუსის ინდიკატორი	მუქი მწვანე	აკუმულატორის დამუხტვის დონე 20%-დან 100%-მდე.
	მოციმციმე მწვანე შუქი	აკუმულატორის დამუხტვის დონე 10%-დან 20%-მდე.
	მუქი წითელი	აკუმულატორის დამუხტვის დონე 10% ნაკლები.
	მოციმციმე წითელი შუქი	აკუმულატორი თითქმის დაცლილია და საჭიროებს დაუყოვნებლივ დამუხტვას.
	მუქი ნარინჯისფერი	აკუმულატორი გადახურდა. აცალეთ აკუმულატორს გაგრილება 67°C-ის ქვევით. იხილეთ ქვემოთ „აკუმულატორის დაცვა მაღალი ტემპერატურისგან“
	მონაცვლეობით მოციმციმე წითელი/მწვანე შუქი	აკუმულატორის ბლოკის ელექტრო შეცდომა. შეცვალეთ აკუმულატორის ბლოკი ან მიმართეთ EGO-ს კლიენტთა მომსახურების ცენტრს. იხილეთ ქვემოთ „აკუმულატორის ელექტრო შეცდომებისგან დაცვა.“

შუქის ინდიკატორი		მნიშვნელობა	
სიჩქარის ინდიკატორი (ილუსტრაცია ასახავს მაღალ სიჩქარეს)	მუქი მწვანე		მოწყობილობა გამართლად მუშაობს.
	მუქი ნარიჯისფერი		მოწყობილობა გადახურდა. აცალეთ მოწყობილობას გაგრილება 80°C-ის ქვევით. იხილეთ ქვემოთ „აკუმულატორის მაღალი ტემპერატურისგან დაცვა.“
	მოციმციმე ნარიჯისფერი შუქი		მოწყობილობა გადატვირთულია. იხილეთ ქვემოთ „მოწყობილობის გადატვირთვისგან დაცვა.“

### აკუმულატორის მაღალი ტემპერატურისგან დაცვა

თუ აკუმულატორის ტემპერატურა 70°C-ს გადააჭარბებს მუშაობის პროცესში, ტემპერატურის დამცავი სისტემა მაშინვე გამორთავს მოწყობილობას აკუმულატორის ბლოკის გადახურების თავიდან აცილების მიზნით. აკუმულატორის სტატუსის ინდიკატორი განათდება ნარიჯისფერად. გამორთეთ ტრიგერი და დაელოდეთ სანამ გადახურებული აკუმულატორი გაცივდება და ინდიკატორი გამწვანდება, შემდეგ გადატვირთეთ მანქანა.

### აკუმულატორის ელექტრო შეცდომებისგან დაცვა

როდესაც აკუმულატორის ბლოკის ელექტრო შეცდომა ხდება, აკუმულატორის სტატუსის მაჩვენებელი მონაცვლეობით ანათებს წითელ/მწვანედ და მოწყობილობა 3 წამში გაითიშება. შეცვალეთ აკუმულატორის ბლოკი ან მიმართეთ EGO-ს კლიენტთა მომსახურების ცენტრს.

### მოწყობილობის დატვირთვისგან დაცვა

მოწყობილობაში ჩამონტაჟებულია დატვირთვისგან დაცვის მექანიზმი. როდესაც მოწყობილობა გადატვირთულია, ძრავა გაჩერდება და სიჩქარის ინდიკატორი

განათებს ნარიჯისფერად. მოხსენით აკუმულატორის ბლოკი მოწყობილობას, შემდეგ კვლავ მიამაგრეთ აკუმულატორის ბლოკი და გადატვირთეთ მოწყობილობა. შეამცირეთ მანქანაზე დატვირთვა, მოერიდეთ ძალიან გრძელ ან დიდი ზომის ტუას ან დიდი ზომის/ხისებრ ბუჩქებზე გამოყენებას.

### მოწყობილობის მაღალი ტემპერატურისგან დაცვა

თუ მოწყობილობის ტემპერატურა 90°C-ს გადააჭარბებს მუშაობის პროცესში, ტემპერატურის დამცავი სისტემა მაშინვე გამორთავს მოწყობილობას გადახურების თავიდან აცილების მიზნით. სიჩქარის ინდიკატორი ნარიჯისფერად ანათებს. გამორთეთ ტრიგერი და დაელოდეთ სანამ გადახურებული მოწყობილობა არ გაცივდება და სიჩქარის ინდიკატორი გამწვანდება, შემდეგ გადატვირთეთ მანქანა.

### საკომუნიკაციო ტექნოლოგია

დაკავშირებული პროდუქტებისა და სერვისების სრული ასორტიმენტის შესახებ ინფორმაციისთვის, დაკავშირების ინსტრუქციების ჩათვლით, დაასკანირეთ ქვემოთ მოცემული QR კოდი ან ეწვიეთ ბმულს

KA



[www.egopowerplus.eu/connect](http://www.egopowerplus.eu/connect)



### ელექტრო სათიბის თავგაის გამოყენება

**▲ გაფრთხილება:** სერიოზული პერსონალური ზიანისგან თავის არიდების მიზნით ყოველთვის მორგეთ უსაფრთხოების თვალსაზრისით ან სათვალე ხელსაწყოთი სარგებლობისას. გამოიყენეთ სახის ნიღაბი ან მტვრის საწინააღმდეგო ნიღაბი მტვრიანი ადგილას მუშაობისას.

გაასუფთავეთ გასათიბი არე მუშაობის დაწყებამდე. მოაცილეთ ყველა ობიექტი როგორცაა ქვები, დამტვრეული მიწა, ლურსმანი, სადენი ან ბაწარი, რომელიც შესაძლოა ჩაყვას ან დაეხვიოს ხელსაწყოს მთიბავ ნაწილს. მორიდეთ სამუშაო ადგილს ბავშვები, სხვა პირები და შინაური ცხოველები. დარწმუნდით რომ ბავშვები, სხვა ადამიანები ან შინაური ცხოველები იმყოფებიან მინიმუმ 15 მ მოშორებით; არსებობს რისკი რომ უცხო სხეულები მაღალი სიჩქარით გვერდზე მდგომი პირებისკენ გაიტყორცნონ. გვერდზე მდგარი პირებისთვის რეკომენდირებულია თვალის დამცავი საშუალებების გამოყენება. თუ თქვენ სხვა პირი მოგიახლოვდათ, დაუყონებლივ გააჩერეთ ძრავი და საკრეჭი მოწყობილობა.

### ყოველი გამოყენების წინ შეამოწმეთ ნაწილები დაზიანებაზე/ცვეთაზე

შეამოწმეთ სათიბის თავაკი, დამცავი ფარი და ჩარჩოსებრი სახელური, შეცვალეთ ნაწილები, რომლებიც გაბზარულია, გაღუნულია, აქვს შეცვლილი ფორმა ან დაზიანებულია სხვაგვარად.

დამცავ ეკრანის კიდესთან განთავსებული საჭრელი დანა შესაძლოა დაჩლუნჯდეს დროთა განმავლობაში. რეკომენდებულია მისი გალესვა პერიოდულად ქლიბის საშუალებით ან ახალი დანის დამონტაჟება.

### ყოველი გამოყენების შემდეგ გაასუფთავეთ ბალახის საკრეჭი.

**▲ გაფრთხილება:** საჭაერო ხვრელების დახშობა ხელს უშლის ჰაერის შედინებას ძრავის კორპუსში და გამოიწვევს მის გადახურებას და დაზიანებას.

■ გამოიყენეთ მხოლოდ რბილი საპონი და ნოტიო ქსოვილი მოწყობილობის გასაწმენდად. არასდროს დაუშვით ხელსაწყოში სითხის შეღწევა; არასდროს მოათავსოთ ხელსაწყოს რაიმე ნაწილი სითხეში.

■ ყოველთვის გაათავისუფლეთ მოტორის საჭაეროები ნარჩენებისგან.

**▲ გაფრთხილება:** მოერიდეთ გამხსნელების გამოყენებას მოწყობილობის პლასტმასის ნაწილების გაწმენდისას. პლასტმასების უმეტესობა ზიანდება მათზე სხვადასხვა ტიპის გამხსნელების გამოყენების შედეგად. გამოიყენეთ სუფთა ტილო ტალახის, მტვრის, ზეთის, ცხიმის და სხვ. მოსაცილებლად.

### შეამოწმეთ ტრიმერის თავაკის ბლოკირება

- დაბლოკვის თავიდან ასაცილებლად, იქონიეთ ტრიმერის თავაკი სუფთა მდგომარეობაში. ამოიღეთ ბალახის ნარჩენები, ფოთლები, ჭუჭყი და სხვა დაგროვილი ნარჩენები ყოველი გამოყენების წინ და შემდეგ.
- თუ მოწყობილობა დაგებოკავთ, გამოთეთ ელექტრო სათიბი, მოხსენით აკუმულატორი, შემდეგ მოაცილეთ ბალახი, რომელიც დახვეულია მოტორის ლილვსა და სათიბის თავაკზე.

### სათიბი ძუის სიგრძის ცვლილება (ნახ. L)

სათიბის თავაკი აძლევს მომხმარებელს საშუალებას გაზარდოს სათიბის ძუის სიგრძე მოტორის გაუჩერებლად. როდესაც ძუა იცვითება და წყდება, დამატებითი ძუის სიგრძის გამოშვება შესაძლებელია სათიბის თავაკის მიწაზე რბილი დარტყმით ხელსაწყოთი სარგებლობის დროს.

**შენიშვნა:** ძუის გაზრდა უფრო გართულდება, თუ მისი სიგრძე კოჭაზე ძალიან დამოკლდება.

KA

**⚠ გაფრთხილება:** არ მოხსნათ ან შეცვალოთ ძუის საჭრელი დანის კონსტრუქცია. საჭრელი ძუის ზედმეტი სიგრძე გამოიწვევს ძრავის გადახურებას, რამაც შესაძლოა მოგაყენოთ სერიოზული ზიანი.

**ძუის გამოცვლა**

**შენიშვნა:** ყოველთვის გამოიყენეთ რეკომენდირებული ნეილონის სათიბი ძუა, რომლის დიამეტრი არ აღემატება 2.7 მმ-ს. მითითებულისგან განსხვავებული ტიპის ძუის გამოყენებამ შესაძლოა გამოიწვიოს სათიბის გადახურება და დაზიანება.

**⚠ გაფრთხილება:** არასოდეს გამოიყენოთ ლითონის არმირების მქონე მავთული, ზონარი, თოკი და სხვ. ისინი შესაძლოა გაწყდეს და წარმოქმნას სახიფათო გამოტყორცნილი სხეულები.

1. მოხსენით აკუმულატორის ბლოკი ელექტრო სათიბს.
2. მოჭერით 6 მ სიგრძის სათიბი ძუა და ჩასვით იგი ხვრელში არსებულ სამაგრ სიდრულში (ნახ.M1). შეიყვანეთ და ამოქაჩეთ ძუა მეორე მხრიდან, სანამ კოჭის ორივე მხარეს თანაბარი რაოდენობის ძუა არ გამოჩნდება.
3. დააჭირეთ და დაატრიალეთ ქვედა ხუფი ისრის მიმართულებით, რათა დაახვიოთ ძუა კოჭაზე სანამ დაახლოებით 15 სმ სიგრძის ძუა არ გამოჩნდება ორივე მხარეს (ნახ.M2).
4. დააჭირეთ ქვედა ხუფს დაბლა ძუაზე მოქაჩვისას, რათა მანუალურად გამოიწვიოთ ძუა და შეამოწმოთ სათიბის თავაკის ჯეროვანი აწყობა.

**სათიბი ძუის ხელახლა დახვევა**

როდესაც საჭრელი ძუა წყდება და სათიბის თავაკზე დაჭერით ძუა არ გამოდის, მიჰყევით შემდეგ ნაბიჯებს:

1. დააჭირეთ ზედა ხუფზე არსებულ გამშვებ ღილაკებს და მოხსენით ქვედა ხუფი ამოქაჩვით (ნახ.N1).
2. მოხსენით ძუა კოჭას.
3. ერთი ხელით დაიჭირეთ საკრეჭი, ხოლო მეორე ხელით ჩაებლაუქეთ ქვედა

ხუფს და გაუსწორეთ ზედა ხუფზე არსებული გამშვები ღილაკები ქვედა ხუფზე არსებულ ნასვრეტებს (ნახ.N2); დააჭირეთ ქვედა ხუფს სანამ ბუდეში არ ჩაჯდება და წკაპუნის ხმას არ გაიგონებთ .

4. მიჰყევით მითითებებს სექციაში „ძუის გამოცვლა“, რათა ხელახლა დაახვიოთ ძუა.

**რჩევები თიბვის საუკეთესო შედეგების მისაღებად**

- საჭრელი ელემენტის სწორი მდებარეობის კუთხე არის მიწის პარალელური.
- არ დაატანოთ ძალა სათიბს. მიეცით საშუალება ძუის წვერს მოთიბოს (განსაკუთრებით კედლებთან ახლოს). წვერზე მეტით თიბვის შემთხვევაში შემცირდება ხელსაწყოს ეფექტურობა და შესაძლოა გადაიტვიტოს მოტორი.
- თიბვის სიმაღლე დამოკიდებულია სათიბი ძუის სიმაღლეზე გაზონის ზედაპირიდან.
- 20 სმ-ზე მეტი სიმაღლის ბალახი უნდა გათიბოს ზევიდან ქვევით მიმდევრობით მცირე ბიჯებით, რათა თავიდან აიცილოთ ძუის გაცვეთა ან მოტორის ზიმი.
- ნელა ამოძრავებ სათიბი ხელსაწყო შიგნით და გარეთ, სათიბი თავის სასურველ სიმაღლეზე პოზიციონირებით. მსგავსი მოძრაობა შესაძლოა იყო ზევით-ქვევით ან გვერდზე. მცირე სიგრძის მოთიბვა იძლევა უკეთეს შედეგებს.
- მოერიდეთ გათიბვას როდესაც ბალახი და სარეველა მცენარეები სველია ან ნამანი.
- მავთულის ან პიკეტიან ღობეს შეუძლია გამოიწვიოს დამატებითი ცვეთა ან ძუის გაწყვეტა. ქვის და აგურის კედლებმა, ბორდიურებმა ან ხემ შეიძლება სწრაფად გაცვიოთ ძუა.
- მოერიდეთ ხეებს და ბუჩქებს. ხის მერქანი, ხის ნაკეთობები, კიდები და ღობის ბოძები ძუით ადვილად ზიანდება.

KA

### ბუჩქის საკრეჭი თავაკის გამოყენება

**▲ ფაფრთხილება:** ველური მცენარეების და ბუჩქნარის გასაკრეჭად დაწეით მბრუნავი 3-კბილანიანი დანა მცენარეულ საფარში, რათა მიიღოთ გაკავვის ეფექტი.. ბუჩქის საკრეჭი გამოიყენეთ ცელის მავნარად (ატრიალეთ მარჯვნივ და მარცხნივ) მიწის ზედაპირის სიმაღლეზე. არ გამოიყენოთ საკრეჭი მოწყობილობა წელს ზევით.

**▲ ფაფრთხილება:** მჭრელი ნაწილის სიმაღლესთან ერთად იზრდება პირადი ზიანის რისკიც გაკაფული ნაწილების გვერდზე გასროლის შედეგად.

**▲ ფაფრთხილება:** ახლადამოყრილი ბუჩქნარის ან სხვა ხის კონსისტენციის, 2 სმ-მდე დიამეტრის მქონე მცენარეების გაკავვისას გამოიყენეთ საკრეჭი დანის მარცხენა მხარე, რათა თავიდან აირიდოთ დანაზე ბიძგის მიცემის სიტუაცია. არ შეეცადოთ მოჭრათ დიდი დიამეტრის ტოტები, რადგან დანა შესაძლოა გაიხლართოს და გაქანოს ხელსაწყო წინ. ამან შესაძლოა გამოიწვიოს დანის, საკრეჭის დაზიანება ან დაგაკარგვნიტ კონტროლი ხელსაწყოზე, რამაც შესაძლოა მოგიტანოთ პირადი ზიანი.

**გაფრთხილება:** დანის არასწორმა გამოყენებამ შესაძლოა გაზზაროს, გატეხოს ან დაამტკრიოს იგი. გამოსროლილმა ნაწილებმა შეიძლება სერიოზულად დააზიანოს მომხმარებელი ან განზე მდგომი ადამიანი. პირადი ზიანის მიღების რისკის შესამცირებლად აუცილებელია შემდეგი უსაფრთხოების ზომების მიღება:

- მოერიდეთ ხელსაწყოს მაგარ და მყარ ნივთებთან კონტაქტს, როგორიცაა ქვები ან ლითონის საგნები.
- არასოდეს გაკაფოთ ხე ან ბუჩქი რომლის ტოტების დიამეტრი 2 სმ-ზე მეტია.
- შეამოწმეთ დანა რეგულარული მცირე ინტერვალებით დაზიანების ნიშნებზე. არ გააგრძელოთ მუშაობა დაზიანებული დანით.
- რეგულარულად გალესეთ დანა (როდესაც იგი საგრძნობლად დაჩლუნგდება) და დააბალანსირებით იგი (სრულდება კვალიფიციური სერვისის ტექნიკოსის მიერ).

### რჩევები ბუჩქების უკეთ ჭრისთვის

- ყოველთვის მყარად გეჭიროთ ბუჩქების საკრეჭი მარჯვენა მხარეს. ორივე ხელით მისი გამოყენების დროს. მჭიდროდ ჩაჭიდეთ ხელი ორივე სახელურს.

პარგად ჩაჭიდეთ ხელი მოწყობილობას და დაიცავით ბალანსი ორივე ფეხზე. ისე მოახდინეთ თქვენი პოზიციის გამაგრება, რომ არ დაკარგოთ ბალანსი საჭრელი დანის ბიძგის მიღების გამო.

- შეამოწმეთ და გაასუფთავეთ სამუშაო არე დამალული საგნებისგან, როგორიცაა მინა, ქვები, ბეტონი, ღობის მავთული, ლითონის საგნები და ა.შ., რომელიც შეიძლება გამოისროლოს ან ჩაიხვიოს ხელსაწყოს დანამ.
- არასოდეს გამოიყენოთ პირები ტროტუარებთან, ღობეებთან, ბოძებთან, შენობებთან ან სხვა უძრავ ნივთებთან.
- არასოდეს გამოიყენოთ დანა მყარ საგანთან შეხების შემდეგ, თუ მანამდე არ შეამოწმებთ მას დაზიანებზე. არ გამოიყენოთ რაიმე დაზიანების აღმოჩენის შემთხვევაში.
- გამოიყენეთ მოწყობილობა მარჯვნიდან მარცხნივ გათიბვის დროს, გვერდიდან გვერდზე ფართო მოქნივითი მოქმედებით.
- გამოიყენეთ მხოლოდ EGOTM დანა. ბუჩქის საკრეჭზე სხვა მწარმოებლის საჭრელი დანის გამოყენებას შესაძლოა მოჰყვეს სერიოზული პირადი ზიანი.

### ტექნიკური მომსახურება

**▲ ფაფრთხილება:** ხელსაწყოს შემოწმებამდე, გაწმენდამდე და ტექნიკური მომსახურებამდე, გააჩერეთ მრავი, დაელოდეთ ყველა მოძრავი ნაწილის გაჩერებას და მოხსენით აკუმულატორი. ჩამოთვლილი ინსტრუქციების უგულებელყოფამ შესაძლოა გამოიწვიოს სერიოზული ფიზიკური ან მატერიალური ზიანი.

**▲ გაფრთხილება:** შეკეთებისას გამოიყენეთ მხოლოდ იდენტური სათადარიგო ნაწილები. ნებისმიერი სხვა ნაწილის გამოყენებამ შეიძლება წარმოქმნას საფრთხე ან გამოიწვიოს პროდუქტის დაზიანება. ხელსაწყოს უსაფრთხოდ და გაძარტულად მუშაობისთვის საჭიროა მისი ყველა შეკეთება და ნაწილის შეცვლა შესრულდეს კვალიფიციური ტექნომასხურების ტექნიკოსის მიერ.

## ხელსაწყოს განმეორების წესი

- გაწმინდეთ ხელსაწყო ნოტიო ქსოვილით და რბილი სარეცხი საშუალებით.
- არ გამოიყენოთ ძლიერი გამწმენდი საშუალებები პლასტმასის ბუდეზე ან სახელურზე. ისინი შესაძლოა დაზიანდეს ისეთი არომატოზატორებით, როგორცაა ნაძვის ან ლიმონის ზეთი, ან ნავთის ტიპის გამხსნელი საშუალებებით. სინესტემ ასევე შეიძლება შექმნას ელექტრული შოკის საფრთხე. რბილი, მშრალი ქსოვილით მოწმინდეთ ხელსაწყოს ნებისმიერი ნესტი,

## გადაცემათა კოლოფის შეგვითვის წესი

ხელსაწყოს ოპტიმალური მუშაობისთვის და ხანგრძლივი მოხმარებისთვის შეუხეთ გადაცემათა კოლოფი სპეციალური საპოხით (4-5 მლგ ყოველ ჯერზე) ყოველი 50 საათიანი ექსპლუატაციის პერიოდის შემდეგ.

სპეციალური საპოხი უნდა აკმაყოფილებდეს შემდეგ მოთხოვნებს:

1. მიეკუთვნებოდეს DIN51818 ტიპს: კონუსის შკალაზე NLGI-1 სირბილის.
2. სინთეტიკური ეთერის ცხიმო.
3. შესანიშნავი საპოხი დაბალტემპერატურული ჩართვისთვის, მაღალი წნევის პირობებისთვის, მექანიკური ცვეთისა და გახეხის საწინააღმდეგო და ოქსიდაციის სტაბილიზაციის თვისებებით.
4. ტემპერატურის მუშა რეჟიმი უნდა

მოიცავდეს  $-40^{\circ}\text{C}$ ~ $180^{\circ}\text{C}$  ინტერვალს.

მოხსენით აკუმულატორი და დამლუქავი ხრახნი. შეუხეთეთ გადაცემათა კოლოფი ზეთის ხვრელის საშუალებით.

## ხელსაწყოს შენახვის წესი

- მოხსენით აკუმულატორის ბლოკი მოწყობილობას, როდესაც ელექტრო სათიბი არ არის გამოყენებაში.
- შენახვამდე საგულდაგულოდ გაწმინდეთ ხელსაწყო.
- შეინახეთ ხელსაწყო მშრალ, კარგად განაივებად ადგილას ჩაკეტილ და მაღალ სათავსოში, ბავშვებისთვის მიუწვდომელ ადგილას. არ შეინახოთ ხელსაწყო სასუქის, ბენზინის და სხვა ქიმიური ნივთიერებების სიახლოვეს.
- გამოიყენეთ დანის ბუდე 3-კბილიან დანაზე ტრანსპორტირებისა და შენახვის დროს.

## გარემოს დაცვა



არ მოათავსოთ ელექტრო მოწყობილობა, ნახმარი დამტენი და აკუმულატორი საყოფაცხოვრებო ნაგავში! მიუტანეთ პროდუქტი ნარჩენების ავტორიზირებულ გადამამუშავებელს და უზრუნველყავით ასეთი ნარჩენის განცალკევებულად შვერვება. ელექტრო მოწყობილობები უნდა ჩაბარდეს გარემოს თვალსაზრისით თავსებად ნარჩენების გადამამუშავებელ ობიექტს.

## დიაგნოსტიკა

პრობლემა	მიზეზი	პრობლემის გადაჭრის გზა
მოწყობილობა წყვეტს მუშაობას ჭრის დროს	<ul style="list-style-type: none"> <li>აკუმულატორი არ არის შეერთებული სათიბზე.</li> </ul>	<ul style="list-style-type: none"> <li>დაამაგრეთ აკუმულატორი სათიბ ხელსაწყოზე.</li> </ul>
	<ul style="list-style-type: none"> <li>მოწყობილობასა და აკუმულატორს შორის არ არის ელექტრო კონტაქტი.</li> </ul>	<ul style="list-style-type: none"> <li>ხელახლა მიუერთეთ აკუმულატორი.</li> </ul>
	<ul style="list-style-type: none"> <li>აკუმულატორი დაცლილია.</li> </ul>	<ul style="list-style-type: none"> <li>დატენეთ აკუმულატორი.</li> </ul>
	<ul style="list-style-type: none"> <li>ერთდროულად არ ხდება ჩამკეტი ბერკეტის და ტრიგერის აქტივაცია.</li> </ul>	<ul style="list-style-type: none"> <li>გადაწიეთ ჩამკეტი ბერკეტი წინ, შემდეგ დააჭირეთ თითო ტრიგერს რათა ჩართოთ ხელსაწყო.</li> </ul>
მოწყობილობა წყვეტს მუშაობას ჭრის დროს	<ul style="list-style-type: none"> <li>გამოყენებულია მძიმე საჭრელი ძუა.</li> </ul>	<ul style="list-style-type: none"> <li>გამოიყენეთ სტანდარტული ნეილონის სათიბი ძუა, არაუმეტეს 2.7 მმ დიამეტრის სისქით.</li> </ul>
	<ul style="list-style-type: none"> <li>ძრავა გადატვირთულია.</li> </ul>	<ul style="list-style-type: none"> <li>ხელსაწყო განაახლებს მუშაობას როდესაც დატვირთვა მოიხსნება. განუწყვეტლივი მუშაობისას შეამცირეთ ხელსაწყოზე დატვირთვა.</li> </ul>
	<ul style="list-style-type: none"> <li>აკუმულატორის ბლოკი ან მოწყობილობა ზედმეტად გაცხელებულია.</li> </ul>	<ul style="list-style-type: none"> <li>აცალეთ აკუმულატორის ბლოკს ან ხელსაწყოს გაგრილება 67°C-ის ქვევით.</li> </ul>
	<ul style="list-style-type: none"> <li>აკუმულატორის ბლოკი მოხსნილია მოწყობილობიდან.</li> </ul>	<ul style="list-style-type: none"> <li>ხელახლა ჩასვით აკუმულატორი მოწყობილობაში.</li> </ul>
	<ul style="list-style-type: none"> <li>აკუმულატორი დაცლილია.</li> </ul>	<ul style="list-style-type: none"> <li>აკუმულატორის ბლოკის დატენვა.</li> </ul>

პრობლემა	მიზეზი	პრობლემის გადაჭრის გზა
არ ხდება სათიბი ძუის გამოშვება (გამოიყენება მხოლოდ ტრიმერის თავაკთან ერთად).	<ul style="list-style-type: none"> <li>■ მოტორის ტარი ან სათიბის თავაკი ბალახშია გახლართული.</li> </ul>	<ul style="list-style-type: none"> <li>■ გამორთეთ სათიბი, მოხსენით აკუმულატორი, მოაცილეთ ბალახი მოტორის სახელურს და სათიბის თავაკს.</li> </ul>
	<ul style="list-style-type: none"> <li>■ სათიბ თავაკში არასაკმარისი რაოდენობის ძუა არის დარჩენილი.</li> </ul>	<ul style="list-style-type: none"> <li>■ მოხსენით აკუმულატორი და შეცვალეთ სათიბი ძუა; მიჰყევით ინსტრუქციაში მოცემულ სექციას „ძუის გამოცვლა“.</li> </ul>
	<ul style="list-style-type: none"> <li>■ სათიბის თავაკი ჭუჭყიანია.</li> </ul>	<ul style="list-style-type: none"> <li>■ მოხსენით აკუმულატორი და გაწმინდეთ კოჭა, ქვედა და ზედა ხუფები.</li> </ul>
	<ul style="list-style-type: none"> <li>■ ძუა გახლართულია სათიბ თავაკში.</li> </ul>	<ul style="list-style-type: none"> <li>■ მოხსენით აკუმულატორი, მოხსენით სათიბი ძუა კოჭას და ხელახლა დაახვიეთ ის; მიჰყევით ინსტრუქციაში მოცემულ სექციას „ძუის გამოცვლა“.</li> </ul>
	<ul style="list-style-type: none"> <li>■ საჭრელი ხაზი საკმარისზე მოკლეა.</li> </ul>	<ul style="list-style-type: none"> <li>■ მოხსენით აკუმულატორი და მოქაჩეთ ძუა, თან შიგადაშოგ დააწექით და აუშვით ხელი სათიბის თავაკს.</li> </ul>
ბალახი ეხვევა სათიბის თავაკს და მოტორის ბუდეს	<ul style="list-style-type: none"> <li>■ მაღალი ბალახის ჭრა ძირში.</li> </ul>	<ul style="list-style-type: none"> <li>■ მოჭერით სარეველები რამდენიმე სექციაზე, სიმალიდან ფესვებამდე.</li> </ul>

## გარანტია

### EGO-ს საგარანტიო პოლიტიკა

გთხოვთ, ეწვიოთ ვებგვერდს [egopowerplus.eu](http://egopowerplus.eu). რათა იხილოთ EGO-ს საგარანტიო მომსახურების სრული პირობები.

## PROČITAJTE SVA UPUTSTVA!



PROČITAJTE PRIRUČNIK ZA RUKOVAOCA



Sigurnosno upozorenje



Nosite zaštitu za oči



Nosite zaštitu za glavu



Nosite obuću koja se ne klizi



Čuvajte se odbijanja noža



Udaljenost između mašine i prolaznika mora biti najmanje 15 m.



Prečnik strune - Prečnik najlonske strune za sečenje



Garantovani nivo zvučne snage. Emisija buke u okruženju u skladu je sa Direktivom Evropske unije.



Bluetooth®

$n_0$

Maksimalna brzina



Jednosmerna struja

kg

Kilogram

mm

Milimetar

## SIGURNOSNI SIMBOLI

**⚠ UPOZORENJE:** Rukovanje svakom mašinom može da dovede do izbacivanja stranih predmeta ka očima, što može da dovede do ozbiljnog oštećenja očiju. Pre započinjanja rada mašinom, uvek stavite sigurnosne naočare sa bočnim štitičnicima ili po potrebi masku za celo lice. Preporučujemo sigurnosnu masku Wide Vision za upotrebu preko naočara ili standardnih sigurnosnih naočara sa bočnim štitičnicima.



Pročitajte i shvatite priručnik za rukovaoca



Nosite zaštitu za uši



Nosite zaštitu za šake



Čuvajte se izbačenih predmeta



Odvojite bateriju pre održavanja



Širina sečenja - Maks. širina sečenja trimera sa strunom



Otpadne električne proizvode ne bi trebalo odlagati zajedno sa otpadom iz domaćinstva. Odnosite ih u ovlašćeni centar za reciklažu.



Proizvod je u skladu sa važećim evropskim direktivama.



Ocenjena usklađenost u UK.

IPX5

Zaštita od mlazova vode

V

Napon

.../min

Obrtaji ili naizmenično kretanje u minuti

cm

Centimetar

**NAPOMENA:** Bluetooth® reč i logotipi su registrovani zaštitni znaci u vlasništvu Bluetooth SIG, inc. i svaka upotreba takvih oznaka od strane EGO je pod licencom.

## SPECIFIKACIJE

Napon	56 V $\overline{\text{---}}$	
$n_0$	Manja: 3500 /min Srednja: 4500 /min Veća: 5200 /min	
Mehanizam sečenja	Izbočena glava	
Tip strune za sečenje	2,7 mm najlonska upletena struna	
Širina košenja	45 cm	
Preporučena radna temperatura	Od 0 do 40 °C	
Preporučena temperatura skladištenja	Od -20 do +70 °C	
Optimalna temperatura punjenja	Od 5 do 40 °C	
Masa (bez kompleta baterija)	4,1 kg	
Izmereni nivo zvučne snage $L_{WA}$	95 dB(A) K=1,1 dB(A)	
Nivo zvučnog pritiska na uhu rukovaoca $L_{PA}$	82 dB(A) K=3 dB(A)	
Garantovani nivo zvučne snage $L_{WA}$ (izmereno u skladu sa Direktivom 2000/14/EZ)	96 dB(A)	
Procena vibracija $a_h$ :	Kružna drška	1,7 m/s <sup>2</sup> K=1,5 m/s <sup>2</sup>
	Zadnja drška	1,2 m/s <sup>2</sup> K=1,5 m/s <sup>2</sup>

- Deklarisana ukupna vrednost vibracije je izmerena u skladu sa standardnim metodom testiranja i može se koristiti za upoređivanje jedne mašine sa drugom;
- Deklarisana ukupna vrednost vibracije može se koristiti i u preliminarnoj proceni izlaganja.

**NAPOMENA:** Emisija vibracija tokom stvarne upotrebe mašine može da se razlikuje od deklarisanе vrednosti u kojoj se mašina koristi. Da bi se rukovalac zaštitio, korisnik bi trebalo da nosi rukavice i štitnike za uši u stvarnim uslovima korišćenja.

## PAKOVANJE (SLIKA A1)

### OPIS

# 288

## UPOZNAJTE SVOJ TRIMER SA STRUNOM (slika A1)

1. Indikator brzine
  2. Bluetooth® indikator
  3. Dugme za režim brzine
  4. Indikator statusa baterije
  5. Zadnja drška
  6. Rupica za nošenje
  7. Kružna drška
  8. Remen za rame
  9. Vratilo
  10. Struna trimera
  11. Jezičak za otpuštanje
  12. Glava trimera (izbočena glava)
  13. Nož za sečenje strunom
  14. Štitnik trimera sa strunom
  15. Granični prsten
  16. Poluga za zaključavanje.
  17. Okidač
  18. Dugme za otključavanje baterije
  19. Reza
  20. Električni kontakti
  21. Izbacivač baterije
  22. Sigurnosna prečka (samo za upotrebu sa glavom sekača žbunja)
  23. Spoljna pribubnica (samo za upotrebu sa glavom sekača žbunja)
  24. Navrtka (samo za upotrebu sa glavom sekača žbunja)
  25. Inbus ključ
  26. Zavrtanj za zaptivanje (2)
  - 27\*. Štitnik sekača žbunja
  - 28\*. 3-zubi nož
  - 29\*. Navlaka za nož
- \* PRODAJE SE ODVOJENO

## SASTAVLJANJE

**⚠ UPOZORENJE:** Ako su neki delovi oštećeni ili nedostaju, ne rukujte ovim proizvodom dok se delovi ne zameni. Upotreba ovog proizvoda sa oštećenim ili nedostajućim delovima može dovesti do ozbiljnih telesnih povreda.

**⚠ UPOZORENJE:** Ne pokušavajte da modifikujete ovaj proizvod ili da pravite dodatke koji nisu preporučeni za korišćenje sa ovim trimenom sa strunom. Svaka takva



promena ili modifikacija je zloupotreba i može dovesti do opasnih uslova koji mogu da dovedu do ozbiljnih telesnih povreda.

**⚠ UPOZORENJE:** Da biste sprečili nehotično pokretanje koje bi moglo izazvati ozbiljne telesne povrede, uvek uklonite bateriju iz mašine kada sklapate delove.

**⚠ UPOZORENJE:** Kada je mašina opremljena glavom sekača žbunja, sigurnosna prečka mora da bude montirana.

### POSTAVLJANJE ŠTITNIKA (SLIKA B1 i B2)

**⚠ UPOZORENJE:** Uvek nosite rukavice kad montirate ili zamenjujete štitnik. Pazite na nož na štitniku i zaštitite šaku od posekotine.

**⚠ UPOZORENJE:** Nikada ne koristite mašinu bez štitnika čvrsto na mestu. Štitnik mora uvek biti na mašini da bi zaštitio korisnika! Kad je štitnik fiksiran, nikad ne pokušavajte da skinete ili podesite štitnik; ako je potrebna zamena, nju treba da uradi kvalifikovani servisni tehničar!

**NAPOMENA:** Postoje dve vrste štitnika kompatibilnih sa ovom mašinom. Samo štitnik sa ikonicom  može se koristiti sa glavom trimera sa strunom i NE sme se koristiti sa glavom sekača žbunja. Vodite računa da izaberete odgovarajuću štitnik kad koristite mašinu.

**NAPOMENA:** Štitnik sekača žbunja prodaje se odvojeno.

Olabavite i uklonite dva zavrtnja sa štitnika, poravnajte montažne rupe štitnika sa rupama na sklopu pa zatim zaključajte štitnik na bazu vratila pomoću dva zavrtnja, zajedno sa dve elastične podloške.

**⚠ UPOZORENJE:** Uverite se da je štitnik pričvršćen u skladu sa slikama B1 i B2, svako obrnuto pričvršćivanje izazvaće veliku opasnost!

### MONTIRANJE I PODEŠAVANJE KRUŽNE DRŠKE

1. Zaustavite motor i uklonite bateriju iz mašine, ako je instalirana.
2. Olabavite leptir navrtanj da biste odvojili podesivu kružnu dršku (slika C).

**NAPOMENA:** Morate instalirati sigurnosnu prečku na kružnu dršku kada je mašina opremljena glavom sekača žbunja.

C-1	Kružna drška	C-4	Poluga za brzo oslobađanje
C-2	Spojni blok	C-5	Sigurnosna prečka (samo za upotrebu sa glavom sekača žbunja)
C-3	Leptir navrtka		

3. Gurnite kružnu dršku na vratilo između graničnog prstena i nalepnice upozorenja (slika D1).
4. Umetnite stezni blok u prorez drške (slika D2).
5. Poravnajte udubljeni deo na sigurnosnoj prečki sa izbočnim delom na kružnoj dršci i pritisnite sigurnosnu prečku na kružnu dršku (slika D3).
6. Postavite polugu za brzo oslobađanje i zategnite leptir navrtku. Uverite se da je kružna drška okrenuta prema gore i da je usmerena prema gornjem delu zadnje drške (slika D4).
7. Povucite polugu za brzo oslobađanje prema gore da biste pomerili/rotirali kružnu dršku u udoban radni položaj (slika D5).
8. Zatvorite polugu za brzo oslobađanje da biste učvrstili kružnu dršku na njenom mestu (slika D6).

**⚠ UPOZORENJE:** Nikada ne koristite mašinu bez kružne drške čvrsto na mestu.

### ZAMENA GLAVE TRIMERA GLAVOM SEKAČA ŽBUNJA

1. Izvadite bateriju iz mašine
2. Okrenite glavu trimera da biste poravnali prorez na pribornici sa rupom za zaključavanje vratila na menjaču brzina pa umetnite stabilizator u rupu (slika E1).
3. Okrenite glavu trimera U SMERU KAZALJKE NA SATU da biste je uklonili sa vratila motora (slika E1, E2).
4. Nož se isporučuje sa navlakom. Pre montiranja noža na sekač žbunja, navlaku bi trebalo ukloniti sa kukice na navlaci (slika E3).

**NAPOMENA:** Da biste se zaštitili od povreda, morate nositi rukavice dok radite bilo šta sa 3-zubim nožem.

5. Montirajte unutrašnju pribornicu i poklopac pribornice na svoje mesto, ako su se odvojili od osovine (slika E4).
6. Postavite nož na vratilo motora, vodeći računa da površina noža bude u ravni sa površinom izbočine unutrašnje pribornice. Montirajte spoljašnju pribornicu i navrtanj (slika E5). Ručno zategnite navrtanj SUPROTNO KAZALJKI NA SATU.
7. Postavite menjač brzina na čvrstu površinu radi podrške. Jednom rukom držite vratilo sekača žbunja a drugom rukom uhvatite nasadni ključ od 16 mm (nije priložen) da biste zategli maticu SUPROTNO KAZALJKI NA SATU (slika E6).
8. Uklonite štitnik za trimer sa strunom otpuštanjem dva vijka sa podloškama (slika E7).

9. Instalirajte štitičnik sekača žbunja (nije priložen) koristeći dva vijka i podloške sa trimera sa strunom, na isti način kao i štitičnik trimera sa strunom (slika E8).

**NAPOMENA:** Kada je mašina opremljena glavom sekača žbunja, vodite računa da izaberete odgovarajući štitičnik.

## UKOVANJE

**⚠ UPOZORENJE:** Nemojte dozvoliti da vas poznavanje ovog proizvoda učini nemarnim. Imajte na umu da je za nanošenje teških povreda dovoljan samo delić sekunde nepažnje.

**⚠ UPOZORENJE:** Uvek nosite zaštitne naočare i zaštitu za sluh. Nepostupanje u skladu sa tim može da rezultira odbacivanjem predmeta u oči i drugim mogućim teškim povredama.

**⚠ UPOZORENJE:** Ne koristite nikakve dodatke ili pribor koje nije preporučio proizvođač ovog proizvoda. Upotreba nepreporučenih dodataka ili pribora može da rezultira teškim telesnim povredama.

**⚠ UPOZORENJE:** Da biste sprečili ozbiljne telesne povrede, izvadite bateriju iz mašine pre servisiranja, čišćenja, menjanja dodataka ili skidanja materijala sa jedinice.

## PRIMENE

Proizvod se može koristiti po kiši.

Ovaj proizvod možete da upotrebljavate za svrhe navedene u nastavku:

**Trimovanje:** koristi se za uklanjanje trave i korova pored zidova, ograda, drveća i međa.

**Sečenje:** koristi se za sečenje trave koju je teško dosegnuti koristeći normalnu kosilicu.

**NAPOMENA:** Mašinu treba koristiti samo za propisanu svrhu. Svaka druga upotreba smatra se slučajem zloupotrebe.

## SPAJANJE/ODVAJANJE BATERIJE

Upotrebljavajte samo baterije i punjače proizvođača EGO navedene na slici A2.

**NAPOMENA!** Kada je mašina opremljena glavom čistača šikare, za sve EGO baterije je potreban priključak za sistem za nošenje na leđima BH1001.

**NAPOMENA!** Kada je mašina opremljena glavom trimera, za baterije modela BA2800, BA4200, BA2240T, BA2242T, BA2800T, BA3360T, BA4200T, BA5600T i BA6720T je potreban priključak za sistem za nošenje na leđima BH1001/5924.

## Baterije potpuno napunite pre prve upotrebe.

### Za spajanje (slika F1)

Poravnajte rebra baterije sa montažnim prorezima u otvoru za bateriju na mašini i gurnite bateriju dok ne škljocne na svoje mesto.

### Za odvajanje (slika F2)

Pritisnite dugme za otključavanje baterije i baterija će se odvojiti od reze.

**⚠ UPOZORENJE:** Uvek vodite računa o položaju svojih stopala, dece ili kućnih ljubimaca kad pritisnete dugme za otključavanje baterije. Može doći do ozbiljnih povreda ako baterija ispadne. NIKAD ne vadite bateriju na visokom mestu.

## MONTIRANJE NARAMENICE I DRŽANJE MAŠINE

Pritisnite karabiner da biste ga otvorili i pričvrstili na noseću kariku (slika H1).

Radi bezbednog i boljeg rada, stavite naramenicu preko ramena kao na slici H2. Podesite remen za rame u udoban radni položaj. Držite mašinu pomoću obe ruke: Jednu ruku držite na zadnjoj drški a drugu ruku na kružnoj drški. Glava trimera treba da bude paralelna sa tlom tako da lako dolazi u kontakt sa materijalom koji treba seći a da rukovalac ne mora da se saginje.

Postoje dva načina za otkopčavanje remena. Skinite ga sa ramena direktno (slika H3) ili pritisnite kuglicu naramenice i odvojite je od noseće karike pričvršćene na vratilo (slika H4).

**⚠ UPOZORENJE:** Naramenica je takođe i mehanizam za brzo oslobađanje u opasnim situacijama. Kada se desi hitan slučaj, odmah skinite uređaj sa ramena, bez obzira kako je remen namešten.

**⚠ UPOZORENJE:** Kada nosite naramenicu, ostala odeća ne bi trebalo da ometa njeno oslobađanje i skidanje.

**⚠ UPOZORENJE:** Ne bi trebalo da koristite remen za jedno rame i remen za oba ramena istovremeno.

## POKRETANJE/ZAUSTAVLJANJE MAŠINE (slika J)

### Za pokretanje

1. Pomerite polugu za zaključavanje napred, a zatim pritisnite okidač da biste započeli.
2. Različit pritisak na okidač daje varijabilnu brzinu rotiranja jedinice za sečenje. Podesite brzinu tako da odgovara poslu koji obavljate.

**NAPOMENA:** Motor startuje tek kad se poluga za zaključavanje pomeri unapred i okidač pritisne u isto vreme.

### Za zaustavljanje

Odmaknite mašinu dalje od oblasti sečenja i pustite okidač da biste je zaustavili.

**UPOZORENJE:** Uvek izvadite bateriju iz mašine tokom pauza u radu i posle završetka rada.

J-1	Poluga za zaključavanje	J-2	Okidač
-----	-------------------------	-----	--------

### MENJANJE REŽIMA BRZINE (slika K)

Mašina ima tri režima brzine.

Svaki put kad pritisnete prekidač režima brzine, režim brzine će se promeniti.

Indikator brzine će prikazati status aktivne brzine: jednu lampicu za malu brzinu, dve lampice za srednju brzinu i tri lampice za veliku brzinu. Režim male brzine omogućava bolju kontrolu nad mašinom i duže vreme rada po jednom punjenju.

### NAPOMENA:

Režim brzine se može postaviti pre nego što se mašina uključi ili tokom rada.

Kad se mašina ponovo pokrene nakon pauze, režim brzine će se vratiti na prethodnu brzinu.

K-1	Indikator brzine	K-3	Dugme za režim brzine
K-2	Bluetooth® indikator	K-4	Indikator statusa baterije

### INDIKATOR STATUSA BATERIJE I INDIKATOR BRZINE (SLIKA K)

Indikator statusa baterije pokazuje nivo napunjenosti i radni status baterije a indikator brzine pokazuje radni status mašine kao što je prikazano u tabeli ispod. Indikator statusa baterije i indikator brzine će se osvetliti kad se mašina pokrene ili kad se pritisne dugme za režim brzine.

Indikatorska svetla		Značenje	
Indikator statusa baterije	Neprekidno zeleno		Nivo napunjenosti baterije od 20% do 100%
	Bljeska zeleno		Nivo napunjenosti baterije od 10% do 20%
	Neprekidno crveno		Nivo napunjenosti baterije manji od 10%
	Bljeska crveno		Baterija je skoro ispražnjena i treba odmah da se puni.
	Neprekidno narandžasto		Baterija je pregrejana. Ohladite bateriju dok temperatura ne padne ispod 67 °C. Pogledajte „Zaštita baterije od visoke temperature“ ispod.
	Naizmenično bljeska crveno/ zeleno		Greška elektronike baterije. Zamenite bateriju ili kontaktirajte EGO centar za korisničku službu. Pogledajte „Zaštita od greške elektronike baterije“ ispod.
Indikator brzine (ilustracija pokazuje veću brzinu)	Neprekidno zeleno		Mašina radi pravilno.
	Neprekidno narandžasto		Mašina je pregrejana. Ohladite mašinu dok temperatura ne padne ispod 80 °C. Pogledajte „Zaštita mašine od visoke temperature“ ispod.
	Bljeska narandžasto		Mašina je preopterećena. Pogledajte „Zaštita od preopterećenja mašine“ ispod.

## Zaštita baterije od visoke temperature

Ako temperatura baterije pređe 70°C tokom rada, strujno kolo zaštite od temperature će odmah isključiti mašinu kako bi zaštitilo bateriju od oštećenja od pregrevanja. Indikator statusa baterije će svetleti neprekidno narandžasto. Pustite okidač i sačekajte da se pregrejana baterija ohladi i indikator postane zelen a zatim ponovo pokrenite mašinu.

## Zaštita od greške elektronike baterije

Kada dođe do greške elektronike baterije, indikator statusa baterije će naizmenično treptati crveno/zeleno i mašina će se isključiti za 3 sekunde. Zamenite bateriju ili kontaktirajte EGO centar za korisničku službu.

## Zaštita od preopterećenja mašine

Ova mašina ima ugrađeni osigurač za zaštitu od preopterećenja. Kad je mašina preopterećena, motor će se zaustaviti a indikator brzine će treperiti narandžasto. Izvadite bateriju iz mašine, a zatim ponovo spojite bateriju i ponovo pokrenite mašinu. Smanjite opterećenje mašine, izbegavajte predugu ili preveliku strunu za sečenje ili sečenje gustog/drvenastog grmlja.

## Zaštita mašine od visoke temperature

Ako temperatura mašine pređe 90 °C tokom rada, strujno kolo zaštite od temperature odmah će isključiti mašinu zbog oštećenja od pregrevanja. Indikator brzine će svetleti neprekidno narandžasto. Pustite okidač i sačekajte da se pregrejana mašina ohladi i indikator brzine postane zelen a zatim ponovo pokrenite mašinu.

## KOMUNIKACIONA TEHNOLOGIJA

Za informacije o celoj paleti naših povezanih uređaja i usluga, obuhvatajući i uputstva za povezivanje, skenirajte QR kod ispod ili posetite [www.egopowerplus.eu/connect](http://www.egopowerplus.eu/connect).



## KORIŠĆENJE SA GLAVOM TRIMERA SA STRUNOM

**⚠ UPOZORENJE:** Da biste izbegli ozbiljne telesne povrede, uvek nosite sigurnosne naočare sa bočnim štitnicima ili sigurnosne naočare kad rukujete ovom jedinicom. Nosite masku za lice ili masku za prašinu na prašnjavim mestima.

Očistite područje na kojem ćete seći pre svake upotrebe. Uklonite sve predmete poput kamenja, razbijenog stakla, eksera, žica ili strune koji bi mogli biti izbačeni ili zakačeni

dotakom za sečenje. Uklonite decu, prolaznike i kućne ljubimce iz područja gde ćete raditi. U najmanju ruku, držite svu decu, prolaznike i ljubimce na udaljenosti od najmanje 15 m; i dalje može postojati rizik po posmatrača od izbačenih predmeta. Posmatrač bi trebalo podstaći da nose zaštitne naočare. Ako vam neko priđe, odmah zaustavite motor i dodatak za sečenje.

## Pre svake upotrebe proverite da li ima oštećenih/pohabanih delova.

Proverite izbočenu glavu, štitnik i kružnu dršku i zamenite delove koji su naprsili, iskrivljeni, savijeni ili na bilo koji način oštećeni.

Nož za sečenje strune na ivici štitnika može vremenom da se istupi. Preporučujemo povremeno oštrenje noža turpijom ili zamenu noža.

## Nakon svake upotrebe, očistite trimer.

**⚠ OPREZ:** Prepreke u ventilacionim otvorima sprečavaju protok vazduha u kućište motora i prouzrokuvati pregrevanje ili oštećenje motora.

- Koristite samo blag sapun i vlažnu krpu kad čistite mašinu. Nikad ne dozvolite da tečnost uđe u mašinu; nikad ne potapajte nijedan deo mašine u tečnost.
- Ventilacione otvore u kućištu motora uvek održavajte očišćenim od naslaga.

**⚠ UPOZORENJE:** Izbegavajte korišćenje rastvarača kada čistite plastične delove. Većina plastike je podložna oštećenjima od raznih tipova komercijalnih rastvarača. Za uklanjanje prljavštine, prašine, ulja, masti i sl. upotrebljavajte čiste krpe.

## Proverite blokiranje glave trimera

- Da biste sprečili blokadu, održavajte glavu trimera čistom. Uklonite pokošenu travu, lišće, zemlju i svu ostalu nagomilanu prljavštinu pre i posle svake upotrebe.
- Kada dođe do blokade, zaustavite trimer sa strunom i izvadite bateriju, a zatim uklonite travu koja se možda omotala oko vratila motora ili glave trimera.

## Podešavanje dužine strune za sečenje (slika L)

Glava trimera omogućava rukovaocu da otpusti još strune za sečenje bez zaustavljanja motora. Kako struna postaje iskrzana ili pohabana, još strune se može otpustiti laganim tapkanjem izbočene glave o tlo tokom rukovanja trimetrom.

**NAPOMENA:** Otpuštanje strune postaća teže ako struna za sečenje postane prekratka.

**⚠ UPOZORENJE:** Nemojte da uklanjate sklop noža za sečenje strune za sečenje ili nemojte da ga modifikujete. Prevelika dužina strune prouzrokuje pregrevanje

motora, što može da rezultira teškim telesnim povredama.

### Zamena strune

**NAPOMENA:** Uvek upotrebljavajte preporučenu najlonsku strunu za sečenje prečnika ne većeg od 2,7 mm. Upotreba strune za sečenje koja je drugačija od navedene može da prouzrokuje pregrevanje ili oštećenje trimera.

**⚠ UPOZORENJE:** Nemojte nikada da upotrebljavate metalom ojačane niti, žicu ili užu i sl. Oni se mogu otkinuti i postati opasni projektili.

1. Izvadite bateriju iz trimera sa strunom.
2. Odsecite 6 m dužine strune za sečenje; udenite strunu u rupicu za montiranje unutar rupe (slika M1). Provucite strunu i povlačite je sa druge strane dok ne bude iste dužine sa obe strane kalema.
3. Pritisnite, dok rotirate sklop donjeg poklopca u smeru strelice, da biste namotali strunu na kalem dok približno 15 cm strune ne viri sa svake strane (slika M2).
4. Pritisnite sklop donjeg poklopca nadole dok vučete strune da ručno izvučete strunu i proverite pravilno sklapanje glave trimera.

### Ponovno namotavanje strune za sečenje

Kad struna za sečenje puca dok izlazi iz izlaza strune ili se struna za sečenje ne oslobađa kad se glava trimera tapka, pratite donje korake:

1. Pritisnite jezičke za otključavanje na gornjem poklopcu i skinite sklop donjeg poklopca tako što ćete ga ravno izvući napolje (slika N1).
2. Uklonite strunu za sečenje iz kalema.
3. Dok jednom rukom držite trimer, drugom rukom uhvatite sklop donjeg poklopca i poravnajte jezičke na gornjem poklopcu sa prorezima na sklopu donjeg poklopca (slika N2); pritisnite sklop donjeg poklopca dok ne škljocne na svoje mesto uz karakterističan zvuk škljocanja.
4. Pratite uputstva u odeljku „Zamena strune“ da biste ponovo stavili strunu za sečenje.

### Saveti za najbolje rezultate trimovanja

- Pravi ugao dodatka za sečenje je paralelno sa tlom.
- Ne silite trimer. Pustite da samo vrh strune radi sečenje (naravno duž zidova). Sečenje većim delom a ne samo vrhom će smanjiti efikasnost sečenja i može preopterećiti motor.
- Visina sečenja se utvrđuje prema udaljenosti strune za sečenje od površine travnjaka.

- Travu preko 20 cm treba seći radeći postepeno odgore nadole da bi se izbeglo prevremeno habanje strune ili preopterećenje motora.
- Polako pomerajte trimer unutra i van površine koju sečete, održavajući položaj glave za sečenje na željenoj visini sečenja. Ovaj pokret može da bude ili napred-nazad ili s jedne na drugu stranu. Sečenje kraćih dužina daje najbolje rezultate.
- Izbegavajte trimovanje kada su trava i korov mokri.
- Ograde od žice ili letvica mogu da izazovu dodatno habanje ili pucanje strune. Zidovi od kamena ili cigle, ivičnjaci i drveće mogu brzo da pohabaju strunu.
- Izbegavajte drveće i žbunje. Struna može lako da ošteti koru drveta, drvene lajsne, fasade i stubove ograde.

### KORIŠĆENJE SA GLAVOM SEKAČA ZA ŽBUNJE

**⚠ UPOZORENJE:** Za sečenje divljeg rastinja i žbunja, spustite rotirajući 3-zubi nož dole na rastinju da biste postigli efekat seckanja. Koristite motornu kosu kao ručnu kosu (zamahujte desno i levo) u nivou tla. Nemojte koristiti jedinicu za sečenje iznad visine struka.

**⚠ UPOZORENJE:** Što je jedinica za sečenje na većoj visini iznad tla, to je veći rizik od povrede bočno izbačenim odsečenim materijalom.

**⚠ UPOZORENJE:** Kad sečete mlade zasade drveća ili drugi drvenasti materijal do 2 cm u prečniku, koristite levu stranu noža da biste izbegli situacije odbijanja noža. Ne pokušavajte da sečete drvenasti materijal većeg prečnika jer se nož može zakačiti ili trznuti motornu kosu unapred. To može izazvati oštećenja noža ili motorne kose ili gubitak kontrole nad motornom kosom, dovodeći do telesne povrede.

**⚠ UPOZORENJE:** Nepravilno korišćenje noža može da prouzrokuje da on napsrne, okrnji se ili se rasprsne. Izbačeni delovi mogu ozbiljno da povrede korisnika ili prolaznika. Da biste smanjili rizik od telesnih povreda, važno je da preduzmete sledeće mere predostrožnosti:

- Izbegavajte kontakt sa tvrdim ili čvrstim stranim predmetima poput kamenja, stena ili komada metala.
- Nikad ne secite drveće ili žbunje sa prečnikom stabilnije većim od 2 cm.
- Redovno u kratkim vremenskim intervalima pregledajte da li je nož oštećen. Ne nastavljajte sa radom ako je nož oštećen.
- Redovno oštrite nož (kad je primetno istupljen) i izbalansirajte ga ako je neophodno (kod kvalifikovanog servisnog tehničara).

## Saveti za najbolje sečenje žbunja

- Tokom rada uvek držite sekač žbunja na svojoj desnoj strani, koristeći obe ruke. Koristite čvrst hvat na obe drške.
- Održavajte hvat i ravnotežu na obe noge. Postavite se tako da vas reakcija povratnog udarca noža za sečenje neće izbaciti iz ravnoteže.
- Pregledajte i račistite površinu od svih skrivenih predmeta poput stakla, kamenja, betona, ograde, žice, drveta, metala itd. koje noževi mogu odbaciti ili se u njih zapetljati.
- Nikada ne koristite sečiva u blizini trotoara, ograde, stubova, zgrada ili drugih nepokretnih predmeta.
- Nikad ne koristite sečivo nakon udaranja tvrdog predmeta bez da ste prvo pregledali da li je oštećeno. Ne koristite ga ako otkrijete bilo kakva oštećenja.
- Koristite jedinicu za sečenje sa desna na levo u širokom zamahu sa jedne na drugu stranu.
- Koristite samo EGOTM oštricu. Korišćenje bilo koje druge marke oštrice sa ovim sekačem žbunja može dovesti do ozbiljnih telesnih povreda.

## ODRŽAVANJE

**⚠ UPOZORENJE:** Pre pregleda, čišćenja ili servisiranja jedinice, zaustavite motor, sačekajte da se svi pokretni delovi zaustave i izvadite komplet baterija. Zanemarivanje ovih uputstava može da rezultira teškim povredama ili materijalnom štetom.

**⚠ UPOZORENJE:** Tokom servisiranja, koristite samo identične rezervne delove. Upotreba bilo kakvih drugih delova može da dovede do opasnosti ili da izazove oštećenje proizvoda. Radi bezbednosti i pouzdanosti, sve popravke treba da obavlja kvalifikovani servisni tehničar.

## ČIŠĆENJE MAŠINE

- Jedinicu čistite vlažnom krpom i blagim deterdžentom.
- Ne koristite jake deterdžente na plastičnom kućištu i drški. Mogu ih oštetiti određena aromatična ulja, poput bora i limuna, i rastvarači poput kerozina. Vлага može da izazove i opasnost od strujnog udara. Obrišite svu vlagu mekom suvom krpom.

## PODMAZIVANJE MENJAČA BRZINA

Za najbolji rad i duži radni vek, podmazujte menjač brzina specijalnim mazivom (4-5 mL svaki put) posle svakih 50 sati rada.

Specijalno mazivo treba da ispuni sledeće zahteve:

1. Spada u DIN51818: NLGI-1 stepen penetracije konusa.

2. Mazivo na bazi estra.
3. Svojstva odličnog pokretanja na niskoj temperaturi, EP, mehaničkog smicanja, otpornosti na abraziju i oksidativne stabilnosti.
4. Radna temperatura mora da obuhvati od -40 do +180 °C.

Uklonite bateriju i zaptivne zavrtnje. Podmažite menjač brzina kroz rupicu za ulje.

## SKLADIŠTENJE MAŠINE

- Izvadite bateriju iz mašine kad nije u upotrebi.
- Temeljno očistite mašinu pre no što je skladištite.
- Skladištite jedinicu na suvom, dobro provetrenom mestu, zaključanu ili na visini, van domašaja dece. Ne skladištite mašinu na ili pored đubriva, benzina ili drugih hemikalija.
- Koristite navlaku sečiva za oštricu sa 3 zuba tokom transporta i skladištenja.

## Zaštita životne sredine



Ne odlažite električnu opremu, potrošene baterije i punjače u kućni otpad! Odnosite ovaj proizvod u ovlašćeni pogon za reciklažu ili ga odvojite od ostalog smeća radi zasebnog prikupljanja. Električne mašine moraju se odneti u ekološki prihvatljiv pogon za reciklažu.

## REŠAVANJE PROBLEMA

PROBLEM	UZROK	REŠENJE
Neće da se pokrene	<ul style="list-style-type: none"> <li>■ Komplet baterija nije pričvršćen na trimer sa strunom.</li> </ul>	<ul style="list-style-type: none"> <li>■ Pričvrstite komplet baterija na trimer sa strunom.</li> </ul>
	<ul style="list-style-type: none"> <li>■ Nema električnog kontakta između mašine i baterije.</li> </ul>	<ul style="list-style-type: none"> <li>■ Ponovo umetnite bateriju.</li> </ul>
	<ul style="list-style-type: none"> <li>■ Baterija je prazna.</li> </ul>	<ul style="list-style-type: none"> <li>■ Napunite bateriju.</li> </ul>
	<ul style="list-style-type: none"> <li>■ Poluga za zaključavanje i okidač nisu pritisnuti istovremeno.</li> </ul>	<ul style="list-style-type: none"> <li>■ Pomerite polugu za zaključavanje unapred a zatim pritisnite okidač da biste uključili mašinu.</li> </ul>
Mašina prestaje da radi tokom sečenja	<ul style="list-style-type: none"> <li>■ Upotrebljava se debela struna za sečenje.</li> </ul>	<ul style="list-style-type: none"> <li>■ Koristite preporučenu najlonsku strunu za sečenje, prečnika ne većeg od 2,7 mm.</li> </ul>
	<ul style="list-style-type: none"> <li>■ Motor je preopterećen.</li> </ul>	<ul style="list-style-type: none"> <li>■ Mašina će se ponovo pokrenuti kad se opterećenje ukloni. Za prestan rad, smanjite opterećenje mašine.</li> </ul>
	<ul style="list-style-type: none"> <li>■ Baterija ili mašina su prevruće.</li> </ul>	<ul style="list-style-type: none"> <li>■ Ostavite bateriju ili mašinu da se hladi dok temperatura ne padne ispod 67 °C.</li> </ul>
	<ul style="list-style-type: none"> <li>■ Baterija se odvojila od mašine.</li> </ul>	<ul style="list-style-type: none"> <li>■ Ponovo instalirajte bateriju u mašinu.</li> </ul>
	<ul style="list-style-type: none"> <li>■ Baterija je prazna.</li> </ul>	<ul style="list-style-type: none"> <li>■ Napunite bateriju.</li> </ul>
Struna za sečenje ne može da se otpusti (samo u upotrebi sa glavom trimera).	<ul style="list-style-type: none"> <li>■ Vratilo motora ili glava trimera su se upetjali u travu.</li> </ul>	<ul style="list-style-type: none"> <li>■ Zaustavite trimer, izvadite bateriju i uklonite travu sa vratila motora i glave trimera.</li> </ul>
	<ul style="list-style-type: none"> <li>■ Nema dovoljno strune u glavi trimera.</li> </ul>	<ul style="list-style-type: none"> <li>■ Izvadite bateriju i zamenite strunu za sečenje; pratite odeljak „ZAMENA STRUNE“ u ovom priručniku.</li> </ul>
	<ul style="list-style-type: none"> <li>■ Glava trimera je prijava.</li> </ul>	<ul style="list-style-type: none"> <li>■ Izvadite bateriju i očistite sklop donjeg poklopca, kalem i gornji poklopac.</li> </ul>
	<ul style="list-style-type: none"> <li>■ Struna je zapetljana u glavi trimera.</li> </ul>	<ul style="list-style-type: none"> <li>■ Izvadite bateriju, skinite strunu sa kalema i ponovo je namotajte; pratite odeljak „ZAMENA STRUNE“ u ovom priručniku.</li> </ul>
	<ul style="list-style-type: none"> <li>■ Struna je prekratka.</li> </ul>	<ul style="list-style-type: none"> <li>■ Izvadite bateriju i vucite strunu dok naizmenično pritiskate nadole i puštate glavu trimera.</li> </ul>
Trava se omotala oko glave trimera i kućišta motora	<ul style="list-style-type: none"> <li>■ Sečenje visoke trave na nivou tla.</li> </ul>	<ul style="list-style-type: none"> <li>■ Secite korov u nekoliko delova odgore do nivoa tla.</li> </ul>

## GARANCIJA

### EGO POLITIKA GARANCIJE

Posetite veb-lokaciju [egopowerplus.eu](http://egopowerplus.eu) za potpune uslove i odredbe EGO politike garancije.

## PROČITAJTE UPUTSTVO U CIJELOSTI!



PROČITAJTE KORISNIČKI PRIRUČNIK



Simbol upozorenja



Nosite zaštitu za oči.



Nosite zaštitu za glavu.



Nosite obuću otpornu na klizanje.



Čuvajte se povratnog udara noža.



Razmak između mašine i drugih prisutnih osoba treba biti najmanje 15 m.



Prečnik rezne niti - prečnik najlonske rezne niti



Zagarantovani nivo zvučne snage. Emisija buke u okruženju u skladu je s Direktivom Evropske unije.



Bluetooth®

$n_v$

Maksimalna brzina



Istosmjerna struja

kg

Kilogram

mm

Milimetar

## SIGURNOSNI SIMBOLI

**▲ UPOZORENJE!** Rukovanje mašinama može rezultirati odbacivanjem stranih predmeta u oči, što opet može izazvati teška oštećenja očiju. Prije početka rukovanja mašinom uvijek nosite zatvorene zaštitne naočale ili zaštitne naočale s bočnim štitnicima, a prema potrebi i štitnik za cijelo lice. Preporučujemo nošenje sigurnosne maske proizvođača Wide Vision preko naočala ili nošenje standardnih zaštitnih naočala s bočnim štitnicima.



S razumijevanjem pročitajte korisnički priručnik.



Nosite zaštitu za sluh.



Nosite zaštitu za ruke



Čuvajte se odbačenih predmeta.



Odspojite bateriju prije održavanja.



Širina rezanja - maks. širina rezanja trimera s reznom niti



Otpadni električni proizvodi ne smiju se odlagati s otpadom iz domaćinstva. Odnosite ih u ovlaštenu centar za reciklažu.



Proizvod je u skladu s važećim evropskim direktivama..



Usklađenost ispitana u Velikoj Britaniji.

IPX5

Zaštita od vodenih mlazova

V

Napon

.../min

Broj okretaja ili recipročnost u minuti

cm

Centimetar

**NAPOMENA!** Riječ i logotipi Bluetooth® su registrovani zaštitni znakovi u vlasništvu kompanije Bluetooth SIG, inc. i kao takve ih upotrebljava kompanija EGO pod licencom.



## TEHNIČKI PODACI

Napon	56 V	
$n_0$	Niska: 3500 /min Srednja: 4500 /min Visoka: 5.200 o/min	
Rezni mehanizam	Rezna glava	
Vrsta rezne niti	Najlonska rezna nit 2,7 mm	
Širina rezanja	45 cm	
Preporučena radna temperatura	0 °C - 40 °C	
Preporučena temperatura skladištenja	-20 °C - 70 °C	
Optimalna temperatura punjenja	5 °C - 40 °C	
Masa (bez kompleta baterija)	4,1 kg	
Izmjereni nivo zvučne snage $L_{WA}$	95 dB(A) K=1,1 dB(A)	
Nivo zvučnog pritiska kod uha rukovaoca $L_{PA}$	82 dB(A) K=3 dB(A)	
Zagarantovani nivo zvučne snage $L_{WA}$ (izmjereno u skladu s Direktivom 2000/14/EZ)	96 dB(A)	
Procjena vibracija $a_{h1}$ :	Rukohvat s omčom	1,7 m/s <sup>2</sup> K=1,5 m/s <sup>2</sup>
	Stražnji rukohvat	1,2 m/s <sup>2</sup> K=1,5 m/s <sup>2</sup>

- Deklarisane ukupne vrijednosti vibracija izmjerene su u skladu sa standardnom metodom ispitivanja i mogu se primjenjivati za poređenje jedne mašine s drugom.
- Deklarisane ukupne vrijednosti vibracija mogu se primjenjivati i u preliminarnoj procjeni izloženosti.

**NAPOMENA!** Emisija vibracija tokom aktualne upotrebe mašine može se razlikovati od deklarirane vrijednosti u kojoj se mašina upotrebljavala. Korisnik radi zaštite treba nositi rukavice i štitnike za uši u aktualnim uslovima upotrebe.

## PAKOVANJE (SL. A1)

### OPIS

## UPOZNAJTE SVOJ TRIMER S REZNO M NITI (sl. A1)

1. Indikator brzine
  2. Bluetooth® indikator
  3. Dugme za režim brzine
  4. Indikator statusa baterije
  5. Stražnji rukohvat
  6. Ušica za nošenje
  7. Rukohvat s omčom
  8. Ramena traka
  9. Drška
  10. Rezna nit za trimmer
  11. Jezičak za otpuštanje
  12. Glava trimera (rezna glava)
  13. Nož za rezanje rezne niti
  14. Štitnik trimera s reznom niti
  15. Granični prsten
  16. Ručica za odbavljanje
  17. Okidni prekidač
  18. Dugme za oslobađanje baterije
  19. Bravica
  20. Električni kontakti
  21. Dugme za izbacivanje baterije
  22. Sigurnosna šipka (samo za upotrebu s glavom čistača šikare)
  23. Vanjska prirubnica (samo za upotrebu s glavom čistača šikare)
  24. Matica (samo za upotrebu s glavom čistača šikare)
  25. Inbus ključ
  26. Brtveni matični vijak (2)
  - 27\*. Štitnik čistača šikare
  - 28\*. Trokraki nož
  - 29\*. Navlaka za nož
- \* PRODAJE SE ZASEBNO.

## SASTAVLJANJE

**⚠ UPOZORENJE!** Ako su dijelovi oštećeni ili ako nedostaju, ovaj proizvod nemojte upotrebljavati dok se dijelovi ne zamijene. Upotreba ovog proizvoda ako su dijelovi oštećeni ili ako nedostaju može rezultirati teškim tjelesnim povredama.

**⚠ UPOZORENJE!** Nemojte pokušavati da modifikujete ovaj proizvod ili da pravite dodatnu opremu koja nije preporučena za upotrebu s ovim trimmerom s reznom niti.

Sve takve izmjene ili modifikacije predstavljaju nepropisnu upotrebu i mogu rezultirati opasnim stanjima koja mogu dovesti do mogućih teških tjelesnih povreda.

**⚠ UPOZORENJE!** Radi sprečavanja iznenadnog pokretanja koje može uzrokovati teške tjelesne povrede, uvijek izvadite komplet baterija iz mašine kada sastavljate dijelove.

**⚠ UPOZORENJE!** Kada je mašina opremljena glavom čistača šikare, potrebno je postaviti sigurnosnu šipku.

## POSTAVLJANJE ŠTITNIKA (sl. B1 i B2)

**⚠ UPOZORENJE!** Pri postavljanju štitnika ili zamjeni štitnika uvijek nosite rukavice. Pazite na nož na štitniku i zaštitite ruke od posjekotina.

**⚠ UPOZORENJE!** Mašinu nemojte nikada upotrebljavati bez čvrsto postavljenog štitnika. Štitnik uvijek mora biti na mašini radi zaštite korisnika! Kada je štitnik pričvršćen, nemojte nikada pokušavati da ga uklanjate ili podešavate. Ako je potrebna zamjena, treba je obaviti kvalifikovani servisni tehničar!

**NAPOMENA!** Postoje dvije vrste štitnika koji su kompatibilni s ovom mašinom. Štitnik s ikonom  smije se upotrebljavati samo s glavom trimera s reznom niti i NE smije se upotrebljavati s glavom čistača šikare. Kada upotrebljavate mašinu, vodite računa da odaberete odgovarajući štitnik.

**NAPOMENA!** Štitnik čistača šikare prodaje se zasebno.

Otpustite i uklonite dva matična vijka sa štitnika. Poravnajte montažne otvore na štitniku s montažnim otvorima i štitnik zatim pričvrstite na kućište drške s dva matična vijka i dvije opružne podloške.

**⚠ UPOZORENJE!** Uvjerite se da je štitnik pričvršćen u skladu sa sl. B1 i B2. Svako obrnuto pričvršćivanje izazvat će veliku opasnost!

## POSTAVLJANJE I PODEŠAVANJE RUKOHVATA S OMČOM

1. Zaustavite motor i iz mašine izvadite komplet baterija, ako je postavljen.
2. Otpustite krilnu maticu da odvojite podesivi rukohvat s omčom (sl. C).

**NAPOMENA!** Kada je mašina opremljena glavom čistača šikare, na rukohvat s omčom postavite sigurnosnu šipku.

C-1	Rukohvat s omčom	C-4	Ručica za brzo otpuštanje
C-2	Stezni blok	C-5	Sigurnosna šipka (samo za upotrebu s glavom čistača šikare)

C-3	Krilna matica		
-----	---------------	--	--

3. Gurnite rukohvat s omčom na dršku između graničnog prstena i naljepnice upozorenja (sl. D1).
4. U utor rukohvata umetnite stezni blok (sl. D2).
5. Poravnajte udubljeni dio sigurnosne šipke s izbočenim dijelom rukohvata s omčom i pritisnite sigurnosnu šipku na rukohvat s omčom (sl. D3).
6. Postavite ručicu za brzo otpuštanje i pritegnite krilnu maticu. Uvjerite se da je rukohvat s omčom okrenut prema gore i da je usmjeren prema gornjem dijelu stražnjeg rukohvata (sl. D4).
7. Povucite ručicu za brzo otpuštanje prema gore da pomjerite/rotirate rukohvat s omčom u udoban radni položaj (sl. D5).

8. Sklopite ručicu za brzo otpuštanje da rukohvat s omčom učvrstite u mjestu (sl. D6).

**⚠ UPOZORENJE!** Mašinu nemojte nikada upotrebljavati bez čvrsto postavljenog rukohvata s omčom.

## ZAMJENA GLAVE TRIMERA S GLAVOM ČISTAČA ŠIKARE

1. Izvadite komplet baterija iz mašine.
2. Zarotirajte glavu trimera da poravnate utor u pribornici s otvorom za blokadu vratila u kućištu prijenosnika i umetnite stabilizator u otvor (sl. E1).
3. Zarotirajte glavu trimera UDESNO da je uklonite s vratila motora (sl. E1, E2).
4. Nož se isporučuje s navlakom. Prije postavljanja noža na čistač šikare, navlaku je potrebno ukloniti s kuke na navlaci (sl. E3).

**NAPOMENA!** Prije rada s trokrakim nožem potrebno je nositi rukavice radi zaštite od povreda.

5. Postavite unutrašnju pribornicu i poklopac pribornice na mjesto ako su se odvojili od vratila (sl. E4).
6. Postavite nož na vratilo motora vodeći računa da površina noža bude u ravni s površinom izbočine unutrašnje pribornice. Postavite vanjsku pribornicu i maticu (sl. E5). Prstima pritegnite maticu okretanjem ULIJEVO.
7. Poduprite kućište prijenosnika o čvrstu površinu. Jednom rukom držite vratilo čistača šikare, a drugom rukom prihvatite nasadni ključ od 16 mm (nije u sadržaju isporuke) da pritegnete maticu okretanjem ULIJEVO (sl. E6).
8. Uklonite štitnik trimera s reznom niti otpuštanjem dvaju matičnih vijaka s podloškama (sl. E7).
9. Postavite štitnik čistača šikare (nije u sadržaju isporuke) s dva matična vijka i podloškama s trimera s reznom niti, na isti način kao i štitnik trimera s reznom niti (sl. E8).

**NAPOMENA!** Kada je mašina opremljena glavom čistača šikare, vodite računa da odaberete odgovarajući štitnik.

## RAD

**⚠ UPOZORENJE!** Nemojte dozvoliti da vas poznavanje ovog proizvoda učini nepažljivim. Imajte na umu da je za nanošenje teških povreda dovoljan samo djelić sekunde nepažnje.

**⚠ UPOZORENJE!** Uvijek nosite zaštitu za oči, zajedno sa zaštitom za sluh. Nepostupanje u skladu s tim može rezultirati odbacivanjem predmeta u oči i drugim mogućim teškim povredama.

**⚠ UPOZORENJE!** Nemojte upotrebljavati priključke ili pribor koje nije preporučio proizvođač ovog proizvoda. Upotreba nepreporučenih priključaka ili pribora može rezultirati teškim tjelesnim povredama.

**⚠ UPOZORENJE!** Prije servisiranja, čišćenja, zamjene priključaka ili uklanjanja materijala s jedinice uklonite komplet baterija iz mašine da izbjegnute teške tjelesne povrede.

## PRIMJENE

Proizvod se može upotrebljavati na kiši.

Ovaj proizvod možete upotrebljavati za svrhe navedene u nastavku:

**Šišanje:** upotrebljava se za uklanjanje trave i korova uz zidove, ograde, drveće i granične elemente.

**Rezanje:** upotrebljava se za rezanje trave koju je teško dosegnuti normalnom kosilicom.

**NAPOMENA!** Mašina se smije upotrebljavati samo za prethodno opisane namjene. Svaka druga upotreba smatra se nepropisnom upotrebom.

## POSTAVLJANJE/SKIDANJE BATERIJE

Proizvod upotrebljavajte samo s EGO kompletima baterija i punjačima koji su navedeni na sl. A2.

**NAPOMENA!** Kada je mašina opremljena glavom čistača šikare, za sve EGO komplete baterija potreban je priključak za sistem za nošenje na leđima BH1001.

**NAPOMENA!** Kada je mašina opremljena glavom trimera, za komplete baterija modela BA2800, BA4200, BA2240T, BA2242T, BA2800T, BA3360T, BA4200T, BA5600T i BA6720T potreban je priključak za sistem za nošenje na leđima BH1001/5924.

**Komplet baterija potpuno napunite prije prve upotrebe.**

**Postavljanje (sl. F1)**

Poravnajte kontakte baterija s montažnim utorima u priključku baterije mašine i komplet baterija gumite tako da čujno ulegne u svoje ležište.

## Skidanje (sl. F2)

Pritisnite dugme za oslobađanje baterije i komplet baterija će se osloboditi iz bravice.

**⚠ UPOZORENJE!** Kada pritišćete dugme za oslobađanje baterije, uvijek pazite na položaj stopala, djece ili kućne ljubimce. Ako komplet baterija padne, može doći do teških povreda. Komplet baterija nemojte NIKADA vaditi na visokom položaju.

## POSTAVLJANJE RAMENE TRAKE I DRŽANJE MAŠINE

Pritisnite karabiner kuku da je otvorite i pričvrstite je na ušicu za nošenje (sl. H1).

Radi sigurnog i boljeg rada stavite ramenu traku preko ramena, kako je prikazano na sl. H2. Podesite ramenu traku u položaj ugodan za rad. Držite mašinu objema rukama: jednu ruku držite na stražnjem rukohvatu, a drugu ruku na rukohvatu s omčom. Glava trimera treba stajati paralelno u odnosu na tlo tako da jednostavno dodiruje materijal kojeg je potrebno rezati bez potrebe za naginjanjem rukovaoca.

Postoje dva načina za otpuštanje trake. Direktno je skinite s ramena (sl. H3) ili pritisnite kukicu trake i odvojite je od ušice za nošenje pričvršćene na dršci (sl. H4).

**⚠ UPOZORENJE!** Ramena traka je i mehanizam za brzo otpuštanje u opasnim situacijama. U slučaju nužde ramenu traku odmah skinite s ramena, bez obzira na način na koji je stavljena.

**⚠ UPOZORENJE!** Kada nosite ramenu traku, nijedan drugi komad odjeće ne smije ometati otpuštanje i uklanjanje ramene trake.

**⚠ UPOZORENJE!** Jednostavna i dvostruka ramena traka ne smiju se istovremeno upotrebljavati.

## POKRETANJE/ZAUSTAVLJANJE MAŠINE (sl. J)

### Pokretanje

1. Za pokretanje mašine pomaknite ručicu za odbravljanje naprijed, a zatim pritisnite okidni prekidač.
2. Različit pritisak na okidač rezultira različitim brzinom rotacije rezne jedinice. Prilagodite brzinu trenutnom zadatku.

**NAPOMENA!** Motor se pokreće samo istovremenim pomicanjem ručice za odbravljanje naprijed i pritiskom na okidni prekidač.

### Zaustavljanje

Odmaknite mašinu od područja rezanja, a zatim otpustite okidni prekidač da zaustavite mašinu.

**⚠ UPOZORENJE!** Komplet baterija uvijek izvadite iz mašine tokom pauza i nakon završetka radova.

J-1	Ručica za odbavljanje	J-2	Okidni prekidač
-----	-----------------------	-----	-----------------

## PROMJENA REŽIMA BRZINE (sl. K)

Mašina ima tri režima brzine.

Režim brzine mijenja se svaki put kada pritisnete prekidač za režim brzine.

Indikator brzine će prikazati aktivni status brzine: jedno svjetlo za nisku brzinu, dva svjetla za srednju brzinu i tri svjetla za visoku brzinu. Režim niske brzine pruža bolju kontrolu nad mašinom i duže vrijeme rada po punjenju.

## NAPOMENA!









Režim brzine se može podesiti pre uključivanja mašine ili tokom rada.

Kada se mašina ponovo pokrene nakon pauze, režim brzine vraća se na prethodnu brzinu.

K-1	Indikator brzine	K-3	Dugme za režim brzine
K-2	Bluetooth® indikator	K-4	Indikator statusa baterije

## INDIKATOR STATUSA BATERIJE I INDIKATOR BRZINE (sl. K)

Indikator statusa baterije prikazuje nivo napunjenosti i radni status kompleta baterija, a indikator brzine radni status mašine, kako je prikazano u tabeli u nastavku. Indikator statusa baterije i indikator brzine svijetle kada se mašina pokrene ili kada se pritisne dugme za režim brzine.

Svjetlosni indikatori		Značenje
Indikator statusa baterije	Svijetli zeleno.	 Nivo napunjenosti baterije od 20% do 100%
	Treperi zeleno.	 Nivo napunjenosti baterije od 10% do 20%
	Svijetli crveno.	 Nivo napunjenosti baterije manji od 10%
	Treperi crveno.	 Komplet baterija je skoro prazan i potrebno ga je odmah napuniti.
	Svijetli narandžasto.	 Komplet baterija je pregrijan. Pričekajte da se komplet baterija ohladi na temperaturu ispod 67 °C. Pogledajte odjeljak " <b>Zaštita baterije od visokih temperatura</b> " u nastavku.
	Naizmjenično treperi crveno/zeleno.	 Greška elektronike kompleta baterije. Zamijenite komplet baterije ili se obratite centru korisničke službe proizvođača EGO. Pogledajte odjeljak " <b>Zaštita od grešaka elektronike baterije</b> " u nastavku.
Indikator brzine (na slici je prikazana visoka brzina)	Svijetli zeleno.	 Mašina radi propisno.
	Svijetli narandžasto.	 Mašina se pregrijava. Pričekajte da se mašina ohladi na temperaturu ispod 80 °C. Pogledajte odjeljak " <b>Zaštita mašine od visokih temperatura</b> " u nastavku.
	Treperi narandžasto.	 Mašina je preopterećena. Pogledajte odjeljak " <b>Zaštita mašine od preopterećenja</b> " u nastavku.

## Zaštita baterije od visokih temperatura

Ako temperatura baterije tokom rada prekorači 70 °C, temperaturni zaštitni krug odmah će isključiti mašinu da komplet baterija zaštitni od oštećenja uslijed pregrijavanja. Indikator statusa baterije svijetli će narandžasto. Otpustite okidač i pričekajte da se pregrijana baterija ohladi i indikator postane zelen, a zatim ponovo pokrenite mašinu.

## Zaštita od grešaka elektronike baterije

U slučaju greške elektronike kompleta baterije indikator statusa baterije naizmjenično treperi crveno/zeleno i mašina se isključuje za 3 sekunde. Zamijenite komplet baterije ili se obratite centru korisničke službe proizvođača EGO.

## Zaštita mašine od preopterećenja

Ova mašina ima ugrađenu zaštitu od preopterećenja. Kada je mašina preopterećena, motor se zaustavlja, a indikator brzine treperi narandžasto. Izvadite komplet baterija iz mašine, zatim ga ponovo umetnite i ponovo pokrenite mašinu. Smanjite opterećenje mašine, izbjegavajte preduge ili predimenzionirane rezne niti ili rezanje debelozdrvenastog šiblja.

## Zaštita mašine od visokih temperatura

Ako temperatura mašine tokom rada prekorači 90 °C, temperaturni zaštitni krug odmah će isključiti mašinu da je zaštitni od oštećenja uslijed pregrijavanja. Indikator brzine svijetli će narandžasto. Otpustite okidač i pričekajte da se pregrijana mašina ohladi i indikator brzine postane zelen, a zatim ponovo pokrenite mašinu.

## KOMUNIKACIJSKA TEHNOLOGIJA

Za informacije o našoj cjelokupnoj ponudi povezanih proizvoda i usluga, uključujući upute za povezivanje, skenirajte QR kod u nastavku ili posjetite internetsku stranicu

[www.egopowerplus.eu/connect](http://www.egopowerplus.eu/connect).



## UPOTREBA S GLAVOM TRIMERA S REZNOM NITI

**⚠ UPOZORENJE!** Radi izbjegavanja teških tjelesnih povreda, uvijek nosite zatvorene zaštitne naočale ili zaštitne naočale kada radite s ovom jedinicom. U prašnjavim područjima nosite zaštitnu masku za lice ili masku za zaštitu od prašine.

Očistite radno područje prije svake upotrebe. Uklonite sve

predmete poput kamenja, razbijenog stakla, ekspera, žica ili niti koje trimer može odbaciti ili koji se mogu zaplesti u rezni priključak. Iz područja udaljite djecu, druge prisutne osobe i kućne ljubimce. Držite djecu, druge prisutne osobe i kućne ljubimce udaljene najmanje 15m; za druge prisutne osobe čak i tada postoji opasnost od odbačenih predmeta. Druge prisutne osobe potrebno je zamoliti da nose zaštitu za oči. Ako vam neko prilazi, odmah zaustavite motor i rezni priključak.

## Prije svake upotrebe provjerite ima li oštećenih/istrošenih dijelova.

Provjerite reznu glavu, štitnik i rukohvat s omčom i zamijenite dijelove koji su napukli, deformisani, savijeni ili oštećeni na bilo koji način.

Nož za rezanje rezne niti na rubu štitnika vremenom može postati tup. Preporučujemo povremeno oštrenje noža turpijom ili zamjenu noža.

## Očistite trimer nakon svake upotrebe.

**⚠ OPREZ!** Zapreke u ventilacijskim otvorima spriječit će protok zraka u kućište motora i rezultirati pregrijavanjem ili oštećenjem motora.

- Za čišćenje mašine upotrebljavajte samo blagi sapun i vlažnu krpu. Nemojte nikada dozvoliti da tekućina dospje u mašinu i nemojte nikada uranjati dijelove mašine u tekućinu.
- Zračne ventilacijske otvore u kućištu motora cijelo vrijeme održavajte očišćenim od naslaga.

**⚠ POZORENJE!** Kada čistite plastične dijelove, izbjegavajte upotrebljavati rastvore. Mnoge plastike mogu se oštetiti različitim vrstama komercijalnih rastvora. Za uklanjanje prljavštine, prašine, ulja, masti i sl. upotrebljavajte čiste krpe.

## Provjera blokade glave trimera

- Kako biste izbjegli blokadu, glavu trimera održavajte čistom. Prije i nakon svake upotrebe uklonite pokošenu travu, lišće, prljavštinu i druge nakupljene naslage.
- U slučaju blokade zaustavite trimer s reznom niti, izvadite bateriju, a zatim uklonite travu koja se možda ometala oko vratila motora ili glave trimera.

## Podešavanje dužine rezne niti (sl. L)

Glava trimera rukovaocu omogućuje otpuštanje više rezne niti bez zaustavljanja motora. Ako se rezna nit pohaba ili istroši, laganim dodirivanjem rezne glave o tlo tokom rukovanja trimenom može se otpustiti više niti.

**NAPOMENA!** Otpuštanje niti postaje teže ako rezna nit postane prekratka.

**⚠ UPOZORENJE!** Nemojte uklanjati sklop noža za rezanje rezne niti ili ne obavljajte preinake na njemu. Prevelika dužina rezne niti uzrokovat će pregrijavanje motora, što može rezultirati teškim tjelesnim povredama.

## Zamjena rezne niti

**NAPOMENA!** Uvijek upotrebljavajte preporučenu najlonsku reznu nit prečnika ne većeg od 2,7 mm. Upotreba rezne niti drukčije od navedene može uzrokovati pregrijavanje ili oštećenje trimera s reznom niti.

**⚠ UPOZORENJE!** Nemojte nikada upotrebljavati metalom ojačane niti, žicu ili užu i sl. jer mogu se odlomiti i postati opasni projektili.

1. Izvadite komplet baterija iz trimera s reznom niti.
2. Odrežite 6 m rezne niti i umetnite reznu nit u montažni provrt u ušici (sl. M1). Provcucite reznu nit i povlačite je s druge strane dok ne bude iste dužine s obje strane kalema.
3. Pritisnite dok sklop donjeg poklopca okrećete u smjeru strelice kako biste reznu nit namotali na kalem tako da sa svake strane ostane oko 15 cm rezne niti (sl. M2).
4. Gumite sklop donjeg poklopca prema dolje pritom povlačeći reznu nit kako biste je ručno pomjerali prema naprijed i provjerili je li glava trimera ispravno postavljena.

## Ponovno namotavanje rezne niti

Kada se rezna nit otkine na izlaznom otvoru niti ili se rezna nit ne otpusti lupkanjem po glavi trimera, pratite korake u nastavku:

1. Pritisnite jezičke za otpuštanje na gornjem poklopcu i uklonite sklop donjeg poklopca povlačeći ga ravno van (sl. N1).
2. Izvadite reznu nit iz kalema.
3. Jednom rukom držite trimmer, drugom rukom prihvatite sklop donjeg poklopca i poravnajte jezičke na gornjem poklopcu s utorima u sklopu donjeg poklopca (sl. N2); pritisnite sklop donjeg poklopca tako da čujno ulegne u svoje ležište.
4. Za ponovno namotavanje rezne niti pratite uputstva u odjeljku "Zamjena rezne niti".

## Savjeti za najbolje rezultate pri upotrebi trimera

- Ispravan ugao za rezni priključak je paralelan u odnosu na tlo.
- Izbjegavajte preveliko opterećenje trimera. Omogućite da vrh rezne niti obavlja rezanje (posebno duž zidova). Rezanje s više rezne niti smanjit će učinkovitost rezanja i može preopteretiti motor.
- Visina rezanja određuje se udaljenošću rezne niti od površine travnjaka.

- Travu višu od 20 cm (8 inča) potrebno je rezati odozgo prema dolje u malim koracima radi izbjegavanja prijevremenog trošenja rezne niti ili zastoja motora.
- Polako pomjerajte trimmer u područje i iz područja koja se reže uz održavanje položaja rezne glave na željenoj visini rezanja. Ovo pomjeranje može biti pokret naprijed-nazad ili pokret s jedne na drugu stranu. Rezanje kraćih dužina daje najbolje rezultate.
- Izbjegavajte upotrebljavati trimmer kada su trava i korov mokri.
- Žičane i drvene ograde mogu uzrokovati dodatno trošenje ili pucanje rezne niti. Kameni zidovi i zidovi od cigle, pločnici i drvo mogu uzrokovati ubrzano trošenje rezne niti.
- Izbjegavajte drveće i šiblje. Rezne niti lako mogu oštetiti koru drveća, dekoraciju drva, vanjsku oplatu i stubove ograde.

## UPOTREBA S GLAVOM ČISTAČA ŠIKARE

**⚠ UPOZORENJE!** Za rezanje divljeg rastinja i šikara spustite rotirajući trokraki nož dolje na rastinje da dobijete efekt usitnjavanja. Čistač šikare upotrebljavajte kao kosu (zakrećite ga desno i lijevo) pri tlu. Reznu jedinicu nemojte upotrebljavati na visini iznad struka.

**⚠ UPOZORENJE!** Što je rezna jedinica više iznad tla, veći je rizik od povreda uslijed odbacivanja odrezanog rastinja sa strana.

**⚠ UPOZORENJE!** Kada režete mlade grančice ili druge drvenaste materijale prečnika do 2 cm, upotrebljavajte lijevu stranu noža da izbjegnute situacije s povratnim udarom noža. Nemojte pokušavati da režete drvenasti materijal većeg prečnika jer se nož može zaglaviti ili naglo potisnuti čistač šikare prema naprijed. To može uzrokovati oštećenje noža ili čistača šikare ili gubitak kontrole nad čistačem šikare, što može rezultirati tjelesnim povredama.

**⚠ UPOZORENJE!** Nepropisna upotreba noža može rezultirati naprsnućima, krhotinama ili lomljenjem. Odbačeni dijelovi mogu teško povrijediti rukovoaca ili drugu prisutnu osobu. Radi smanjenja rizika od tjelesnih povreda, neophodno je poduzeti sljedeće mjere opreza:

- Izbjegavajte kontakt s tvrdim ili krutim stranima predmetima, kao što su kamenje, stijene ili komadi metala.
- Nemojte nikada rezati drvo ili šiblje prečnika grančica većeg od 2 cm.
- U redovnim kratkim intervalima pregledajte ima li na nožu znakova oštećenja. Nemojte nastaviti s radom ako je nož oštećen.

- Redovno oštrite nož (kada primjetno otupi) i prema potrebi ga centrirajte (obavlja kvalifikovani servisni tehničar).

### Savjeti za najbolje rezultate pri upotrebi čistača šikare

- Prilikom rada čistač šikare uvijek držite objema rukama i s desne strane. Čvrsto primite oba rukohvata.
- Održavajte zahvat i ravnotežu na oba stopala. Pozicionirajte se tako da ne budete izbačeni iz ravnoteže uslijed povratnog udara reznog noža.
- Pregledajte i očistite područje od skrivenih predmeta kao što su staklo, kamenje, beton, ograda, žica, drvo, metal i sl., koje mašina može odbaciti ili koji se mogu zaglaviti u nožu.
- Noževe nemojte nikada upotrebljavati u blizini pločnika, ograda, stubova, zgrada ili drugih nepokretnih objekata.
- Nož nemojte nikada upotrebljavati nakon što udaranja o tvrdi predmet, a da prethodno niste provjerili ima li oštećenja. Nož nemojte upotrebljavati ako je oštećen.
- Jedinicu upotrebljavajte za rezanje s desna na lijevo u širokom zahvatu s jedne na drugu stranu
- Upotrebljavajte samo EGOTM nož. Upotreba noža druge marke s ovim čistačem šikare može rezultirati teškim tjelesnim povredama.

### ODRŽAVANJE

**⚠ UPOZORENJE!** Prije pregleda, čišćenja ili servisiranja jedinice, zaustavite motor, pričekajte da se svi pokretni dijelovi zaustave i izvadite komplet baterija. Nepostupanje prema ovim uputstvima može rezultirati teškim povredama ili materijalnom štetom.

**⚠ UPOZORENJE!** Kada obavljate radove servisiranja, upotrebljavajte samo identične zamjenske dijelove. Upotreba drugih dijelova može uzrokovati opasnost ili oštećenje proizvoda. Radi osiguranja sigurnosti i pouzdanosti, sve popravke treba obavljati kvalifikovani servisni tehničar.

### ČIŠĆENJE MAŠINE

- Jedinicu čistite vlažnom krpom i blagim deterdžentom.
- Za čišćenje plastičnog kućišta ili rukohvata nemojte upotrebljavati jake deterdžente jer mogu ih oštetiti neka aromatična ulja, kao što su borovo i limunovo ulje i rastvori kao što je kerozin. Vлага može izazvati opasnost od strujnog udara. Vlažna mjesta obrišite mekanom suhom krpom.

### PODMAZIVANJE KUĆIŠTA PRIJENOSNIKA

Za najbolji rad i duži radni vijek KUĆIŠTA prijenosnika podmazujte specijalnom mašću (4 - 5 ml svaki put) nakon svakih 50 sati rada.

Specijalna mast mora ispunjavati sljedeće zahtjeve:

1. Spadati u DIN51818: NLGI-1 gradaciju penetracije konusa.
2. Mast na bazi estera.
3. Izuzetno pokretanje na niskoj temperaturi, EP, mehanički posmak, svojstva otpornosti na abraziju i oksidacijske stabilnosti.
4. Radna temperatura mora biti -40 - 180°C.

Uklonite bateriju i brtvne matične vijke. Kućišta prijenosnika podmazujte kroz otvor za ulje.

### SKLADIŠTENJE MAŠINE

- Izvadite komplet baterija iz mašine kada je ne upotrebljavate.
- Mašinu dobro očistite prije skladištenja.
- Jedinicu skladištite na suhom, dobro prozračenom mjestu koje je moguće zaključati ili koje je na visini izvan dohvata djece. Mašinu nemojte skladištiti na gnojivima, benzinu ili drugim hemikalijama niti u njihovoj blizini.
- Tokom transporta i skladištenja na trokraki nož stavite navlaku za nož.

### Zaštita životne sredine



Električnu opremu, iskorištenu bateriju i punjač ne odlažite u kućni otpad! Ovaj proizvod odnesite u ovlašteni centar za reciklažu i time omogućite odvojeno sakupljanje. Električne mašine je potrebno vratiti u ekološki prihvatljiv pogon za reciklažu.

## OTKLANJANJE PROBLEMA

PROBLEM	UZROK	RJEŠENJE
Mašina se ne pokreće.	<ul style="list-style-type: none"> <li>■ Komplet baterija nije pričvršćen na trimer s reznom niti.</li> </ul>	<ul style="list-style-type: none"> <li>■ Pričvrstite komplet baterija na trimer s reznom niti.</li> </ul>
	<ul style="list-style-type: none"> <li>■ Nema električnog kontakta između mašine i baterije.</li> </ul>	<ul style="list-style-type: none"> <li>■ Ponovo umetnite komplet baterija.</li> </ul>
	<ul style="list-style-type: none"> <li>■ Komplet baterija je ispražnjen.</li> </ul>	<ul style="list-style-type: none"> <li>■ Napunite komplet baterija.</li> </ul>
	<ul style="list-style-type: none"> <li>■ Ručica za odbravljivanje i okidač ne aktiviraju se u isto vrijeme.</li> </ul>	<ul style="list-style-type: none"> <li>■ Za uključivanje mašine pomaknite ručicu za odbravljivanje naprijed, a zatim pritisnite okidač.</li> </ul>
Mašina prestaje da radi tokom rezanja.	<ul style="list-style-type: none"> <li>■ Upotrebljava se debela rezna nit.</li> </ul>	<ul style="list-style-type: none"> <li>■ Upotrebljavajte preporučenu najlonsku reznu nit prečnika ne većeg od 2,7 mm.</li> </ul>
	<ul style="list-style-type: none"> <li>■ Motor je preopterećen.</li> </ul>	<ul style="list-style-type: none"> <li>■ Mašina će se povratiti po uklanjanju opterećenja. Za kontinuirani rad smanjite opterećenje mašine.</li> </ul>
	<ul style="list-style-type: none"> <li>■ Komplet baterija je previše vruć ili je mašina previše vruća.</li> </ul>	<ul style="list-style-type: none"> <li>■ Pričekajte da se komplet baterija ili mašina ohlade na temperaturu ispod 67°C.</li> </ul>
	<ul style="list-style-type: none"> <li>■ Komplet baterija je odspojen od mašine.</li> </ul>	<ul style="list-style-type: none"> <li>■ Ponovo postavite bateriju u mašinu.</li> </ul>
	<ul style="list-style-type: none"> <li>■ Komplet baterija je ispražnjen.</li> </ul>	<ul style="list-style-type: none"> <li>■ Napunite komplet baterija.</li> </ul>
Rezna nit se ne može otpustiti (upotreba samo s glavom trimera).	<ul style="list-style-type: none"> <li>■ Vratilo motora ili glavu trimera blokira trava.</li> </ul>	<ul style="list-style-type: none"> <li>■ Zaustavite trimer, izvadite bateriju i uklonite travu s vratila motora i glave trimera.</li> </ul>
	<ul style="list-style-type: none"> <li>■ U glavi trimera nema dovoljno rezne niti.</li> </ul>	<ul style="list-style-type: none"> <li>■ Izvadite bateriju i zamijenite reznu nit uz praćenje uputa u poglavlju "ZAMJENA REZNE NITI" u ovom priručniku.</li> </ul>
	<ul style="list-style-type: none"> <li>■ Glava trimera je zaprljana.</li> </ul>	<ul style="list-style-type: none"> <li>■ Izvadite bateriju i očistite sklop donjeg poklopca, kalem i gornji poklopac.</li> </ul>
	<ul style="list-style-type: none"> <li>■ Rezna nit zapetljala se u glavi trimera.</li> </ul>	<ul style="list-style-type: none"> <li>■ Izvadite bateriju, uklonite reznu nit iz kalema i ponovo je namotajte uz praćenje uputa u poglavlju "ZAMJENA REZNE NITI" u ovom priručniku.</li> </ul>
	<ul style="list-style-type: none"> <li>■ Rezna nit je prekratka.</li> </ul>	<ul style="list-style-type: none"> <li>■ Izvadite bateriju i povucite reznu nit dok naizmjenično pritišćete i otpuštate glavu trimera.</li> </ul>
Trava se omotava oko glave trimera i kućišta motora.	<ul style="list-style-type: none"> <li>■ Visoka trava reže se od nivoa tla.</li> </ul>	<ul style="list-style-type: none"> <li>■ Korov režite u nekoliko poteza odozgo prema tlu.</li> </ul>

## GARANCIJA

### POLITIKA GARANCIJE PROIZVOĐAČA EGO

Za sve odredbe i uslove politike garancije proizvođača EGO posjetite internetsku stranicu [egopowerplus.eu](http://egopowerplus.eu).









## الضمان

سياسة ضمان EGO

تفضل بزيارة الموقع الإلكتروني [egopowerplus.eu](http://egopowerplus.eu) للتعرف على الشروط والأحكام الكاملة الخاصة بسياسة ضمان EGO.

## استكشاف الأعطال وإصلاحها

المشكلة	السبب	الحل
لا يمكن بدء التشغيل	■ مجموعة البطارية غير مركبة في جزارة الخيط.	■ قم بتركيب مجموعة البطارية في جزارة الخيط.
	■ لا يوجد اتصال كهربائي بين الآلة والبطارية.	■ أعد تركيب مجموعة البطارية.
	■ نفذ شحن مجموعة البطارية.	■ اشحن مجموعة البطارية.
	■ لم يتم الضغط على ذراع القفل والمفتاح الزنبركي بشكل متزامن.	■ حرك ذراع القفل للأمام، ثم اضغط على المفتاح الزنبركي لتشغيل الآلة.
الآلة تتوقف عن العمل أثناء الجرز	■ تم استخدام خيط قطع ثقيل.	■ استخدم خيط الجز الموصى به من النايلون بحيث لا يزيد قطره عن 2.7 مم.
	■ هناك حمل زائد على المحرك.	■ ستعود الآلة للعمل عند التخلص من الحمل الواقع عليها. للتشغيل المتواصل، قلل الحمل عن الآلة.
	■ مجموعة البطارية أو الآلة ساخنة للغاية.	■ اترك مجموعة البطارية أو الآلة تبرد إلى أن تهبط درجة الحرارة إلى ما دون 67 درجة مئوية.
	■ مجموعة البطارية مفصولة من الآلة.	■ أعد تركيب البطارية في الآلة.
لا يمكن تحرير خيط الجز (عند استخدام رأس الجزارة فقط)	■ نفذ شحن مجموعة البطارية.	■ اشحن مجموعة البطارية.
	■ هناك عشب ملتف حول عمود المحرك أو رأس الجزارة.	■ أوقف الجزارة، واخلع البطارية، وتخلص من العشب الملتف على عمود المحرك ورأس الجزارة.
	■ لا يوجد خيط كافٍ في رأس الجزارة.	■ اخلع البطارية واستبدل خيط الجز؛ واتبع التعليمات الواردة في قسم "استبدال الخيط" من هذا الدليل.
	■ رأس الجزارة متسخ.	■ اخلع البطارية، ونظف مجموعة الغطاء السفلي وملف الخيوط والغطاء العلوي.
تلتف الحشائش حول رأس الجزارة وهيكّل المحرك	■ الخيط متشابك في رأس الجزارة.	■ اخلع البطارية، واخلع الخيط من ملف الخيوط وأعد لفه؛ واتبع التعليمات الواردة في قسم "استبدال الخيط" من هذا الدليل.
	■ الخيط قصير للغاية.	■ اخلع البطارية واسحب الخيط بينما تقوم بشكل متناوب بالضغط على رأس الجزارة لأسفل ثم تحريرها.
	■ جرز الحشائش الطويلة عند مستوى الأرض.	■ يجب أن يكون جز الحشائش الضارة على مراحل من الأعلى حتى مستوى الأرض.

- خزن الوحدة في منطقة جافة جيدة التهوية، بحيث يكون في مكان مقفل أو عالٍ عن سطح الأرض بعيداً عن متناول أيدي الأطفال. لا تقم بتخزين الآلة على الأسمدة أو البزيرين أو المواد الكيميائية الأخرى، أو بجوارها.
- استخدام غلاف الشفرة مع الشفرة ثلاثية الأسنان أثناء النقل والتخزين.

## حماية البيئة

لا تتخلص من المعدات الكهربائية أو البطارية المستهلكة أو الشاحن في النفايات المنزلية! بل توجه بهذا المنتج إلى مركز إعادة تدوير معتمد ليكون متاحاً للفوز بشكل منفرد. تجنب إعادة الآلات الكهربائية إلى مرفق إعادة تدوير صديق للبيئة.



- لا تستخدم الشفرة مطلقاً بعد اصطدامها بجسم صلب من دون فحصها أولاً بحثاً عن أي علامات للتلف. لا تستخدمها إذا اكتشفت أي علامات للتلف.
- استخدم الوحدة للقطع من اليمين إلى اليسار في حركة كاسحة عريضة من جانب إلى آخر.
- استخدم شفرة EGO™ فقط. قد يؤدي استخدام أي شفرة من طراز آخر مع قاطع الأغصان هذا إلى التعرض لإصابة بدنية خطيرة.

## الصيانة

**تحذير:** قبل فحص الوحدة أو تنظيفها أو صيانتها، أطفئ المحرك، وانتظر إلى أن تتوقف جميع الأجزاء المتحركة، ثم اخلع مجموعة البطارية. لأن عدم اتباع هذه التعليمات قد يؤدي إلى وقوع إصابات شخصية خطيرة أو تلف الممتلكات.

**تحذير:** استخدم فقط قطع غيار أصلية عند إجراء أعمال الصيانة. لأن استخدام أي أجزاء أخرى قد ينشأ عنه خطر أو يتسبب في تعرض المنتج للتلف. لضمان السلامة والاعتمادية، يجب تنفيذ جميع أعمال الإصلاح من قبل فني خدمة مؤهل.

## تنظيف الآلة

- نظف الوحدة باستخدام قطعة قماش مبللة مع منظف خفيف.
- لا تستخدم أي منظفات قوية على الهيكل البلاستيكي أو المقيّض. لأنهم معرضون للتلف بفعل زيوت عطرية معينة، مثل الصنوبر والليمون، ويفعل محاليل مثل الكيروسين. كما قد تتسبب الرطوبة في التعرض لصدمة كهربائية. امسح أي بلل بقطعة قماش جافة ناعمة.

## تشحيم صندوق ناقل الحركة

لتحقيق أفضل تشغيل وأطول عمر للآلة، قم بتشحيم صندوق ناقل الحركة بشحم خاص (4-5 مل في كل مرة) بعد كل 50 ساعة تشغيل.

يجب أن يلي الشحم الخاص المتطلبات التالية:

1. أن ينتمي لدرجة الاختراق المخروطي DIN51818: NLGI-1.
  2. شحم قائم على ملح الإستر.
  3. بدء التشغيل المثالي في درجات الحرارة المنخفضة، والضغط الفائق، والجزء الميكانيكي، والمقاومة أثناء الكشط، وخصائص الثبات التأكسدية.
  4. يجب أن تكون درجة حرارة التشغيل ما بين 40-180 درجة مئوية.
- اخلع البطارية والمسامير المانعة للتسرب. قم بتشحيم صندوق ناقل الحركة عبر فتحة الزيت.

## تخزين الآلة

- اخلع مجموعة البطارية من الآلة عند عدم استخدامها.
- نظف الآلة جيداً قبل تخزينها.

**⚠ تحذير:** لا تقم أبداً باستخدام خيط معزز معدنيًا، أو سلك معدني، أو حبل، أو ما شابه ذلك. لأن تلك الأشياء قد تنقطع وتتسبب في تطاير أشياء خطيرة.

1. اخلع مجموعة البطارية من جزازة الخيط.
2. اقطع خيط جِرّ طوله 6 أمتار، وأدخل الخيط في فتحة التركيب الموجودة داخل الثقب (الشكل M1). ادفع الخيط واسحبه من الجانب الآخر حتى ظهور نفس الطول للخيط على كلا جانبي ملف الخيوط.
3. أثناء دوران مجموعة الغطاء السفلي في اتجاه السهم، اضغط لسحب الخيط على ملف الخيوط إلى أن يظهر حوالي 15 سم من الخيط على كل جانب (الشكل M2).
4. اضغط لأسفل على مجموعة الغطاء السفلي بينما تتسحب من الخيوط، لتدفع الخيط للأمام يدويًا وللتحقق من التجميع السليم لرأس الجِزّازة.

### إعادة تحميل خيط الجز

عند انقطاع خيط الجز من فتحة الخيط، أو عدم تحرر خيط الجز عند نقر رأس الجزازة، اتبع الخطوات أدناه:

1. اضغط على ألسنة التحرير الموجودة بالغطاء العلوي، واخلع مجموعة الغطاء السفلي عن طريق سحبها للخارج بشكل مستقيم (انظر الشكل N1).
2. أخرج خيط القطع من ملف الخيوط.
3. بينما تمسك بإحدى يديك بالجزازة، استخدم اليد الأخرى في الإمساك بمجموعة الغطاء السفلي ومحاذاة الألسنة الموجودة بالغطاء العلوي مع الفتحات الموجودة في مجموعة الغطاء السفلي (الشكل N2)؛ اضغط على مجموعة الغطاء السفلي إلى أن تتشكك في مكانها مع سماع صوت نقرة واضحة.
4. اتبع التعليمات الواردة في قسم «استبدال الخيط» لإعادة تحميل خيط الجز.

### نصائح لتحقيق أفضل نتائج الجز

- الزاوية الصحيحة لمعلق الجِرّ بأن يكون موازيًا للأرض.
- لا تجبر الجِزّازة على أعمال تفوق قدرتها. اسمح لطرف الخيط أن يقوم بالجزّ (خاصة على الجدران). لأن الجِرّ بأكثر من طرف الخيط سيقلل من فعالية الجِرّ، وقد يؤدي إلى الحمل الزائد على المحرك.
- يتم تحديد ارتفاع الجِرّ بحسب المسافة بين خيط الجِرّ ووسط العشب.
- العشب الذي يزيد طوله عن 8 بوصات (20 سم) يجب جِرّه بالتحرك من الأعلى لأسفل بزباديات بسيطة لتجنب التآكل المبكر للخيط أو إعاقة المحرك.
- حرك الجِزّازة ببطء إلى داخل المنطقة المراد جِرّها وخارجها، مع المحافظة على وضع رأس الجِرّ عند ارتفاع الجِرّ المرغوب. يمكن لهذه الحركة أن تكون من للأمام للخلف أو من أحد الجانبين إلى الجانب الآخر. جِرّ أطوال أقصر بحقق نتائج أفضل.
- تجنب الجِرّ عندما يكون العشب والحشائش الضارة رطبة.

■ تتسبب السياج السلكية والوتدية في التآكل الزائد للخيط وانكساره. قد تتسبب الجدران الحجرية والمصنوعة من الطوب، والحواجز الحديدية والخشبية في تآكل الخيوط بسرعة.

■ تجنب الأشجار والشجيرات. قد يتسبب لحاء الشجر والقوالب الخشبية والجدران الخارجية الخشبية وأعمدة السياج في تلف الخيوط بسهولة.

### الاستخدام مع رأس قاطع الأغصان

**⚠ تحذير:** لجِرّ البراعم البرية والأغصان، اخفض الشفرة ثلاثية الأسنان الدوّارة لأسفل على البراعم لفرمها. استخدم قاطع الأغصان كمنجل (بذفعه جهة اليمين واليسار) على وجه الأرض. لا تستخدم وحدة الجِرّ أعلى من ارتفاع الخصر.

**⚠ تحذير:** كلما ارتفعت وحدة الجِرّ عن الأرض، كلما زاد خطر التعرض لإصابات من الأشياء المقطوعة المتطايرة على كلا الجانبين.

**⚠ تحذير:** عند قطع صفوف الأشجار الصغيرة والمواد الخشبية الأخرى التي يصل قطرها حتى 2 سم، استخدم الجانب الأيسر من الشفرة لتجنب حالات ارتداد الآلة. لا تحاول قطع المواد الخشبية التي لها قطر أكبر، حيث أن الشفرة قد تجعل قاطع الأغصان ينحسر أو يهتز. هذا قد يتسبب في تلف الشفرة أو قاطع الأغصان أو فقد السيطرة على قاطع الأغصان، وهو ما يؤدي إلى وقوع إصابات شخصية.

**⚠ تحذير:** الاستخدام غير المناسب للشفرة قد يؤدي إلى حدوث تشققات أو شظايا أو تهشمات. قد تتسبب الأجزاء المتطايرة في تعرض مشغل الآلة أو المراقبين للإصابات الخطيرة. للحد من خطر التعرض لإصابة شخصية، من الضروري اتباع الإجراءات الاحترازية التالية:

- تجنب ملامسة الأشياء الغريبة الصلبة مثل الأحجار أو الصخور أو قطع المعادن.
- لا تقم أبداً بقطع الخشب أو الشجيرات التي قطر جذعها أكبر من 2 سم.
- افحص الشفرات على فترات زمنية منتظمة بحثًا عن أي علامات للتلف. لا تواصل العمل إذا كانت الشفرة تالفة.
- أعد شحذ الشفرة بانتظام (عندما تكون غير حادة بشكل ملحوظ) واضبط توازنها عند اللزوم (يتم تنفيذ ذلك بواسطة فني صيانة متخصص).

### نصائح لتحقيق أفضل قطع الأغصان

- احرص دائمًا على إمساك قاطع الأغصان على جانبيك الأيمن بكلتا يديك عند تشغيله. أمسك المقبضين بإحكام.
- أمسك المقبض بإحكام وحافظ على توازن قدميك. اضبط موضع جسمك بحيث لا تقفد توازنك عند حدوث رد فعل ارتدادي لشفرة القطع.
- افحص منطقة العمل وطهرها من أي أشياء غير مرئية مثل الزجاج أو الصخور أو الخرسانات أو أسلاك السياج أو الأخشاب أو المعادن أو ما شابههم، والتي قد تتطاير أو تتحشر في الشفرة.
- لا تستخدم مطلقًا الشفرات بالقرب من ممرات المشاة أو السياج أو الأعمدة أو المباتي أو غيرها من الأشياء غير المتحركة.

خطر تعرض المرافقين للأشياء المتطايرة. يجب تشجيع المرافقين على ارتداء أدوات حماية العينين. عند اقتراب أي شخص، أو وقف المحرك وملحج الجِرْ على الفور.

## قبل كل استخدام، افحص الأجزاء التالية/المتآكلة

افحص رأس المصد والواقي ومقبض العروة، واستبدل الأجزاء المشققة أو المتلوية أو المتهتية أو التالفة بأي شكل من الأشكال.

قد تصبح شفرة قطع الخيط الموجودة على حافة الواقي غير حادة مع مرور الوقت. من الموصى به أن تقوم بشحذها من أنٍ لأخر باستخدام مبرد أو استبدالها بشفرة جديدة.

## نظف الجِرْزة بعد كل استخدام.

**⚠ تنبيه:** العوائق الموجودة في الفتحات قد تمنع الهواء من التدفق في هيكل المحرك، وهو ما قد يؤدي إلى السخونة المفرطة أو تلف المحرك.

- استخدم فقط صابوناً خفيفاً وقطعة قماش مبللة عند تنظيف الآلة. لا تسمح أبداً بدخول أي سوائل إلى داخل الآلة، ولا تغمر أي جزء منها في السوائل بأي حال من الأحوال.
- حافظ على خلو فتحات الهواء الموجودة في هيكل المحرك من العوائق في جميع الأوقات.

**⚠ تحذير:** تجنب استخدام المنظفات عند تنظيف الأجزاء البلاستيكية. غالبية الأجزاء البلاستيكية تكون عرضة للتلف بفعل أنواع متعددة من المنظفات المسائلة المتاحة في الأسواق. استخدم قطع قماش نظيفة لإزالة الأوساخ والأتربة والزيوت والشحوم وما شابههم.

## تحقق من انسداد رأس الجِرْزة

- لمنع الانسداد، حافظ على نظافة رأس الجِرْزة. قم بإزالة قشور العشب والأوراق والأوساخ وأي عوائق متراكمة أخرى قبل كل استخدام وبعده.
- عند حدوث انسداد، أو وقف تشغيل جِرْزة الخيط وإخلع البطارية، ثم قم بإزالة أي عشب قد يكون ملفوفاً حول عمود المحرك أو رأس الجِرْزة.

## تعديل طول خيط الجِرْ (الشكل L)

رأس الجِرْزة يتيح للمشعل تحرير المزيد من خيط الجِرْ دون إيقاف المحرك. بعد أن يصبح الخيط منسلاً أو متهاكاً، يمكن تحرير خيط إضافي عن طريق نقرة خفيفة برأس المصد على الأرض أثناء تشغيل الجِرْزة.

**تنبيه:** سيصبح تحرير الخيط أكثر صعوبة عندما يصبح خيط الجِرْ قصيراً للغاية.

**⚠ تحذير:** لا تقم بلع أو تعديل مجموعة التركيب لشفرة الجِرْ. قد يؤدي الطول الزائد في الخيط إلى السخونة المفرطة للمحرك، ما قد يتسبب في التعرض لإصابات بدنية خطيرة.

## استبدال الخيط

**تنبيه:** احرص دائماً على استخدام خيط النايلون الموصى به وألا يتخطى قطره 2.7 مم. لأن استخدام خيط آخر غير الموصى به قد يتسبب في السخونة المفرطة لجِرْزة الخيط أو تعرضها للتلف.

## الحماية ضد الارتفاع الزائد في درجة حرارة البطارية

إذا تخطت درجة حرارة البطارية 70 درجة مئوية أثناء التشغيل، ستقوم دائرة الحماية ضد ارتفاع درجة الحرارة بفصل الآلة على الفور لحماية مجموعة البطارية من التلف بفعل الحرارة الزائدة. سيضيء مؤشر حالة البطارية باللون البرتقالي الثابت. حرر المفتاح الزيركي وانتظر إلى أن تبرد البطارية الساخنة ويتحول المؤشر إلى اللون الأخضر، ثم أعد تشغيل الآلة.

## الحماية ضد عطل الدوائر الإلكترونية للبطارية

عند حدوث عطل في الدوائر الإلكترونية لمجموعة البطارية، سيومض مؤشر حالة البطارية باللونين الأحمر والأخضر بالتناوب، وستتوقف الآلة عن العمل بعد 3 ثوانٍ. استبدل مجموعة البطارية أو تواصل مع مركز خدمة العملاء بشركة EGO.

## حماية الآلة ضد الحمل الزائد

هذه الآلة مزودة بدائرة حماية داخلية ضد الحمل الزائد. عند تعرض الآلة لحمل زائد، سيتوقف المحرك ويومض مؤشر السرعة باللون البرتقالي. إخلع مجموعة البطارية من الآلة، ثم أعد تركيبها في الآلة، وأعد بدء تشغيل الآلة. قلل الحمل على الآلة، وتجنب استخدام خيط الجِرْ زائد الطول أو الحجم، وكذا تجنب جز الحشائش الكثيفة أو الخشبية.

## حماية الآلة ضد الارتفاع الزائد في درجة الحرارة

إذا تخطت درجة حرارة الآلة 90 درجة مئوية أثناء التشغيل، ستقوم دائرة الحماية ضد ارتفاع درجة الحرارة بفصل الآلة على الفور لحمايتها من التلف بفعل الحرارة الزائدة. سيضيء مؤشر السرعة باللون البرتقالي الثابت. حرر المفتاح الزيركي وانتظر إلى أن تبرد الآلة الساخنة ويتحول مؤشر السرعة إلى اللون الأخضر، ثم أعد تشغيل الآلة.

## تكنولوجيا الاتصالات

للتعرف على المعلومات الخاصة بالمجموعة الكاملة من المنتجات والخدمات القابلة للاتصال، بما في ذلك تعليمات تنفيذ الاتصال، يُرجى مسح رمز الاستجابة السريعة (QR) أدناه أو تفضل بزيارة الموقع الإلكتروني:

[www.egopowerplus.eu/connect](http://www.egopowerplus.eu/connect)



## الاستخدام مع رأس جِرْزة الخيط

**⚠ تحذير:** لتجنب التعرض لإصابات خطيرة، ارتد واقبات العينين أو نظارات حماية العينين في جميع الأوقات أثناء تشغيل هذه الوحدة. ارتد قناعاً للوجه أو قناعاً أترربة في الأماكن كثيرة الأتربة.

نظف منطقة الجِرْ قبل كل استخدام للآلة. تخلس من جميع الأشياء مثل الصخور أو الزجاج المكسور أو المسامير أو الأسلاك أو الخيوط التي قد تدخل في ملح الجِرْ أو تعيقه. أبق المنطقة خالية من الأطفال والمرافقين والحيوانات الأليفة. على الأقل، اجعل الأطفال والمرافقين والحيوانات الأليفة على مسافة لا تقل عن 51 متراًً فقد يكون هناك



## مؤشر حالة البطارية ومؤشر السرعة (الشكل K)

يعرض مؤشر حالة البطارية مستوى الشحن وحالة عمل مجموعة البطارية، ويعرض مؤشر السرعة حالة عمل الآلة كما هو موضح في الرسم البياني أدناه. سيعنيء مؤشر حالة البطارية ومؤشر السرعة عند بدء تشغيل الجهاز أو الضغط على زر وضع السرعة.

عند إعادة تشغيل الآلة بعد انقطاع فترة استراحة، سيعود وضع السرعة إلى السرعة السابقة.

K-1	مؤشر السرعة	K-3	زر وضع السرعة
K-2	مؤشر البلوتوث®	K-4	مؤشر حالة البطارية

المعنى	أضواء المؤشر	
مستوى شحن البطارية من 20% إلى 100%		أخضر ثابت
مستوى شحن البطارية من 10% إلى 20%		يوميض باللون الأخضر
مستوى شحن البطارية أقل من 10%		أحمر ثابت
نفد شحن مجموعة البطارية تقريباً وتحتاج للشحن على الفور.		يوميض باللون الأحمر
هناك سخونة زائدة في مجموعة البطارية. اترك مجموعة البطارية تبرد إلى أن تصل درجة حرارتها إلى أقل من 67 درجة مئوية. راجع قسم «الحماية ضد الارتفاع الزائد في درجة حرارة البطارية» أدناه.		برتقالي ثابت
هناك عطل في الدوائر الإلكترونية لمجموعة البطارية. استبدل مجموعة البطارية أو تواصل مع مركز خدمة العملاء بشركة EGO. راجع قسم «الحماية ضد عطل الدوائر الإلكترونية للبطارية» أدناه.		وميض بالتبادل بين اللونين الأحمر والأخضر
الآلة تعمل كما ينبغي.		أخضر ثابت
الآلة ساخنة بشكل زائد. اترك الآلة تبرد إلى أن تصل درجة حرارتها إلى أقل من 80 درجة مئوية. راجع قسم «حماية الآلة ضد الارتفاع الزائد في درجة الحرارة» أدناه.		برتقالي ثابت
هناك حمل زائد على الآلة. راجع قسم «حماية الآلة ضد الحمل الزائد» أدناه.		برتقالي وامض

للتشغيل بشكل أفضل وأكثر أمناً، ارتد حزام الكتف بحيث يمر عبر الكتف كما هو موضح في الشكل H2. اضبط حزام الكتف على وضعية تشغيل مريحة. أمسك الآلة بكتنا بيدك. ضع إحدى يديك على المقبض الخلفي، واليد الأخرى على مقبض العروة. يجب أن يكون رأس الجزارة موازياً للأرض بحيث يلامس الأنبياء المراد جزها دون حاجة مشغل الآلة للانحناء.

هناك طريقتان لتحديد الحزام. اخلعه من على كتفك مباشرة (الشكل H3) أو اضغط على خطاف الحزام وافصله من ثقب الحمل المثبت في العمود (الشكل H4).

**تحذير:** شريط الكتف مزود أيضاً بالآلية التحرير السريع في المواقف الخطرة. عند حدوث طارئ، اخلعه عن كتفك على الفور، بغض النظر عن طريقة تثبيته.

**تحذير:** عند ارتداء الحزام، يجب ألا تتداخل أي أشياء أخرى قابلة للارتداء مع تحرير الحزام وإزالته.

**تحذير:** يجب ألا تستخدم حزام الكتف المفرد وحزام الكتف المزدوج بشكل متزامن.

## بدء تشغيل/إيقاف الآلة (الشكل J)

### لبداء التشغيل

1. حرك ذراع القفل للأمام، ثم اضغط على المفتاح الزنبركي لبداء التشغيل.
2. الضغط المختلف على الزناد يؤدي إلى سرعة دوران مختلفة لوحدية الجزر. اضبط السرعة بحيث تلائم المهمة التي تقوم بها.

**تنبيه:** لا يبدأ المحرك في العمل إلا عند تحريك ذراع القفل للأمام والضغط على المفتاح الزنبركي في نفس الوقت.

### للإيقاف

حرك الآلة بعيداً عن منطقة الجزر، وحرر المفتاح الزنبركي لإيقاف تشغيلها.

**تحذير:** احرص دائماً على خلع مجموعة البطارية من الآلة أثناء فترات الاستراحة وبعد الانتهاء من العمل.

J-1	ذراع القفل	J-2	المفتاح الزنبركي
-----	------------	-----	------------------

## تغيير وضع السرعة (الشكل K)

الآلة مزودة بثلاثة أوضاع للسرعة.

في كل مرة تضغط فيها على مفتاح وضع السرعة، سيتغير وضع السرعة.

يعرض مؤشر السرعة حالة السرعة النشطة: لمبة واحدة للسرعة المنخفضة، ولمبتان للسرعة المتوسطة، وثلاث لمبات للسرعة العالية. يقدم وضع السرعة المنخفضة تحكماً أفضل في الآلة ووقت تشغيل أطول لكل شحنة.

### تنبيه:

يمكن ضبط وضع السرعة قبل تشغيل الآلة أو عندما تكون الآلة قيد التشغيل.

**تحذير:** لا تستخدم أي مرفقات أو ملحقات سوى تلك الموصى بها من قبل الشركة الصانعة لهذا المنتج. لأن استخدام مرفقات أو ملحقات غير موصى بها قد يؤدي إلى وقوع إصابات بدنية خطيرة.

**تحذير:** لمنع التعرض لإصابات شخصية خطيرة، اخلع مجموعة البطارية من الآلة قبل إجراء أعمال الصيانة، أو التنظيف، أو تغيير المرفقات، أو إزالة المواد من الوحدة.

## الاستخدامات

يمكن استخدام هذا المنتج تحت الأمطار.

يمكنك استخدام هذا المنتج للأغراض الموضحة أدناه:

**جز السياج:** تستخدم في إزالة العشب والحشائش الضارة الموجودة عند الجدران والأسوار والأشجار والحدود.

**الجزر:** تستخدم في جزر العشب الذي يصعب الوصول إليه باستخدام جزارة عادية.

**تنبيه:** يجب استخدام الآلة في الأغراض المحددة لها فقط. أي استخدام آخر يعد حالة من حالات سوء الاستخدام.

## تركيب/خلع البطارية

## لا تستخدم الآلة إلا مع مجموعات بطارية وشواحن EGO المدرجة في الشكل A2.

**تنبيه:** إذا كانت الآلة مجهزة برأس قاطع الأغصان، فلا بد من وجود وصلة حقيبية الظهر BH001 لاستخدام أي مجموعة بطارية EGO.

**تنبيه:** إذا كانت الآلة مجهزة برأس الجزارة، فلا بد من وجود وصلة حقيبية الظهر BH1001/5924 لاستخدام مجموعات البطارية BA2422T, BA2240T, BA4200, BA2800, BA2800T, BA5600T, BA4200T, BA3360T, BA2800T, BA6720T.

اشحن البطارية بالكامل قبل الاستخدام لأول مرة.

## للتثبيت (الشكل F1)

قم بمحاذاة دعائم البطارية مع فتحات التثبيت الموجودة في في منفذ البطارية بالآلة، وأدخل مجموعة البطارية إلى أن تنشك في مكانها الصحيح.

## للخلع (الشكل F2)

اضغط لأسفل على زر تحرير البطارية لفك تشبيك مجموعة البطارية من المزلاج.

**تحذير:** انتبه دائماً لموضع قدميك أو الأطفال أو الحيوانات الأليفة عند الضغط على زر تحرير البطارية. فقد تقع إصابات خطيرة إذا سقطت مجموعة البطارية من مكانها. لا تقم أبداً بخلع مجموعة البطارية وأنت في مكان شاقق الارتفاع.

## تركيب حزام الكتف وإمسك الآلة

اضغط مع التثبيت على الطوق المعدني لفتحه، ثم رجه في ثقب الحمل (الشكل H1).

## تركيب الواقي (الشكل B1 و B2)

**⚠ تحذير:** احرص دائماً على ارتداء قفازات عند تركيب الواقي أو استبداله. كن حذراً من الشفرة الموجودة عند الواقي، واحم يدك من التعرض للجرح.

**⚠ تحذير:** لا يجب مطلقاً تشغيل الآلة من دون تثبيت الواقي بإحكام في مكانه. يجب تركيب الواقي دائماً في الآلة لحماية المستخدم! عندما يكون الواقي مثبتاً، لا تحاول أبداً خلع الواقي أو تعديله وضعه؛ وعند الحاجة لاستبداله، ينبغي أن يقوم بذلك فني صيانة متخصص!

**تنبيه:** هناك نوعان من الواقيات المتوافقة مع هذه الآلة. يمكن استخدام الواقي الذي يحمل الرمز (Ⓢ) فقط مع رأس جزارة الخيط، ويجب عدم استخدامه مع رأس قاطع الأغصان. احرص على اختيار الواقي المناسب عند استخدام الآلة.

**تنبيه:** يباع واقي قاطع الأغصان بشكل منفصل.

فك المسمارين من الواقي واخلعهما، ثم قم بمحاذاة فتحات تركيب الواقي مع فتحات التجميع، ثم ثبت الواقي على قاعدة العمود بالمسمارين، بالإضافة إلى الوردتين الزنبركيتين.

**⚠ تحذير:** احرص على تثبيت الواقي وفقاً للشكلين 1B و 2B، لأن أي تثبيت يخالف ذلك قد يتسبب في مخاطر كبيرة!

## تركيب مقبض العروة وضبطه

- أوقف المحرك واخلع مجموعة البطارية من الآلة، إذا كانت مثبته بها.
- فك الصامولة المجنحة لفصل مقبض العروة القابل للضبط (الشكل C).

**تنبيه:** يجب تركيب حاجز الأمان على مقبض العروة عندما تكون الآلة مجهزة برأس قاطع الأغصان.

C-1	مقبض العروة	C-4	رافعة التحرير السريع
C-2	كتلة المشبك	C-5	حاجز الأمان (للاستخدام مع رأس قاطع الأغصان فقط)
C-3	صامولة مجنحة		

3. ادفع مقبض العروة على العمود بين العتبة وملصق التحذير (الشكل D1).

4. أدخل كتلة المشبك في فتحة المقبض (الشكل D2).

5. قم بمحاذاة الجزء الغائر في الحاجز مع الجزء البارز في مقبض العروة، وادفع الحاجز في مقبض العروة (الشكل D3).

6. قم بتركيب رافعة التحرير السريع، واربط الصامولة المجنحة. احرص على أن يكون مقبض العروة متجهاً لأعلى ويشير إلى ناحية الجزء العلوي من المقبض الخلفي (الشكل D4).

7. اسحب رافعة التحرير السريع لأعلى لتحريرك/تدوير مقبض العروة إلى وضع تشغيل مريح (الشكل D5).

8. قم ببطي ذراع التحرير السريع لتأمين مقبض العروة في مكانه (الشكل D6).

**⚠ تحذير:** لا يجب مطلقاً تشغيل الآلة من دون تثبيت مقبض العروة بإحكام في مكانه.

## استبدال رأس الجزارة برأس قاطع الأغصان

- اخلع مجموعة البطارية من الآلة
- أدر رأس الطاقة كي تُحاذي الفتحة الموجودة في الشفة مع فتحة قفل العمود الموجودة في صندوق ناقل الحركة، وأدخل قضيب موازنة في الفتحة (الشكل E1).

3. قم بتدوير رأس الجزارة في اتجاه عقارب الساعة لإزالته من عمود المحرك (الشكلان E1 و E2).

4. يتم توريد الشفرة وعليها غلاف خاص بها. قبل تركيب الشفرة في قاطع الأغصان، يجب خلع الغلاف من الخطاف الموجود بالغلاف (الشكل E3).

**تنبيه:** للحماية من الإصابات، يجب عليك ارتداء قفازات قبل أي تشغيل لآلة مع وجود الشفرة ثلاثية الأسنان.

5. قم بتركيب الشفة الداخلية وغطاء الشفة في مكانهما، إذا تم فصلهما عن العمود (الشكل E4).

6. قم بتركيب الشفرة على عمود المحرك، مع التأكد من استواء سطح الشفرة مع سطح نتوء الشفة الداخلية.

7. قم بتركيب الشفة الخارجية والصامولة (الشكل E5). اربط الصامولة بالإصابع في عكس اتجاه عقارب الساعة.

8. ضع صندوق ناقل الحركة على سطح صلب كي يدعمه. أمسك عمود قاطع الأغصان بإحدى يديك، وباليد الأخرى أمسك مفتاح بيبة (مفتاح ربط مجوف) مقاس 16 مم، وفك به الصامولة في عكس اتجاه عقارب الساعة (الشكل E6).

9. قم بإزالة واقي جزارة الخيط عن طريق فك المسمارين والوردتين (الشكل E7).

10. قم بتركيب واقي قاطع الأغصان (غير مرفق) باستخدام المسمارين والوردتين الذين قمت بفكهم من جزارة الخيط، وذلك بنفس طريقة تركيب واقي جزارة الخيط (الشكل E8).

**تنبيه:** عندما تكون الآلة مجهزة برأس قاطع الأغصان، احرص على اختيار الواقي المناسب.

## التشغيل

**⚠ تحذير:** لا تسمح لاعتيادك على تشغيل هذا المنتج أن يجعلك مستهتراً عند التعامل معه. ولا تنس أن الاستهتار لجزء من الثانية كافٍ للتسبب في حدوث إصابات خطيرة.

**⚠ تحذير:** ارتد بشكل دائم أدوات حماية العينين، بالإضافة إلى أدوات حماية السمع. قد ينجم عن عدم الامتثال لذلك دخول أشياء في عينيك، واحتمالية وقوع إصابات خطيرة.

## المواصفات

6. تقب الحمل
7. مقبض العروة
8. حزام الكتف
9. العمود
10. خيط الجز
11. لسان التحرير
12. رأس الجزازة (رأس المصد)
13. شفرة قطع الخيط
14. وافي جزازة الخيط
15. عتبة
16. ذراع الفقل
17. المفتاح الزنبركي
18. زر تحرير البطارية
19. مزلاج
20. الوصلات الكهربائية
21. محرر البطارية
22. حاجز الأمان (للاستخدام مع رأس قاطع الأغصان فقط)
23. الشفة الخارجية (للاستخدام مع رأس قاطع الأغصان فقط)
24. صامولة (للاستخدام مع رأس قاطع الأغصان فقط)
25. مفتاح الأنيكه
26. مسمار مانع للتسرب (2)
27. \* وافي قاطع الأغصان
28. \* شفرة ثلاثية الأسنان
29. \* غلاف الشفرة
- \* يُباع بشكل منفصل

الجهد الكهربائي	تألف 56 $\equiv$
$n_0$	منخفضة: 3500/دقيقة متوسطة: 4500/دقيقة عالية: 5200/دقيقة
آلية الجزّ	رأس المصد
نوع خيط الجزّ	خيط مجدول من النايلون 2.7 مم
عرض الجزّ	45 مم
درجة حرارة التشغيل الموصى بها	تؤيومت مجرد 0 - 40
درجة حرارة التخزين الموصى بها	تجرد 70 - 20 تؤيومت
درجة حرارة الشحن المثالية	تؤيومت مجرد 40 - 5
الوزن (بدون وحدة البطارية)	4.1 كجم
$L_{WA}$ ردقلمًا توصلا قوة يوتسم	(أ) لبيسيد 95 (ب) لبيسيد 1.1 K
لغشم نذا دذع توصلا طغضد يوتسم	(أ) لبيسيد 82 (ب) لبيسيد 3 K
مستوى قوة الصوت المضمون $L_{WA}$ (تم قياسه وفقًا للمعيار CE/41/0002)	(أ) لبيسيد 96
القيمة المقدرة للاهتزاز $a_n$	مقبض العروة
	المقبض الخلفي
	1.7 م/ثانية <sup>2</sup> 1.5 = K م/ثانية <sup>2</sup>
	1.2 م/ثانية <sup>2</sup> 1.5 = K م/ثانية <sup>2</sup>

- القيمة الكلية للاهتزاز الموضحة تم قياسها وفقًا لطريقة اختبار قياسية وقد تستخدم لمقارنة آلة بأخرى؛
- كما يمكن استخدام القيمة الكلية للاهتزاز الموضحة في التقييم التمهيدي للتعرض.

**تنبيه:** قد تختلف انبعاثات الاهتزاز أثناء الاستخدام الفعلي للآلة عن القيمة المعلنة التي يتم استخدام الآلة فيها؛ ولحماية مشغل الآلة، ينبغي على المستخدم ارتداء قفازات وواقيات للأذن في ظروف الاستخدام الفعلية.

## عبوة التغليف (الشكل A1)

### الوصف

تعرف على جزازة الخيط (الشكل A1)

1. مؤشر السرعة
2. مؤشر البلوتوث®
3. زر وضع السرعة
4. مؤشر حالة البطارية
5. المقبض الخلفي

## التجميع

**⚠ تحذير:** في حالة تلف أي أجزاء أو فقدانها، لا تقم بتشغيل هذا المنتج إلى أن يتم استبدال تلك الأجزاء. قد يؤدي استخدام هذا المنتج مع وجود أجزاء تالفة أو مفقودة إلى إصابة بدنية خطيرة.

**⚠ تحذير:** لا تحاول إجراء أي تعديلات على هذا المنتج أو ابتداء ملحقات غير موصى بها للاستخدام مع جزازة الخيط هذه. أي تغيير أو تعديل من هذا النوع يعتبر سوء استخدام، وقد يؤدي إلى وضع خطير قد يتسبب في وقوع إصابات شخصية خطيرة محتملة.

**⚠ تحذير:** لمنع بدء التشغيل غير المقصود، والذي قد يؤدي إلى وقوع إصابات شخصية خطيرة، احرص دائمًا على خلع مجموعة البطارية من الآلة عند تجميع الأجزاء.

**⚠ تحذير:** قم بتربيق قضيب حاجز الأمان إذا كانت الآلة مجهزة برأس قاطع الأغصان.

## اقرأ جميع التعليمات إرموز السلامة

اقرأ دليل التشغيل



**تحذير:** قد يؤدي تشغيل أي آلة إلى دخول أي أشياء غريبة في عينيك، وهو ما قد يؤدي إلى إلحاق أضرار خطيرة بالعين. قبل بدء تشغيل الآلة، احرص دائمًا على ارتداء واقبات العينين أو نظارات حماية العينين ذات دروع جانبية، ودرع واق لكامل الوجه عند اللزوم. نوصي بارتداء قناع السلامة واسع الرؤية لاستخدامه فوق نظارات العين أو نظارات السلامة العادية ذات الدروع الجانبية.

اقرأ دليل التشغيل وافهمه		تنبيه سلامة	
ارتد أدوات حماية الأذنين		ارتد أدوات حماية العينين	
ارتد أدوات حماية اليدين		ارتد أدوات حماية الرأس	
احذر الأشياء المتطايرة		ارتد أحذية مقاومة للانزلاق	
افصل البطارية قبل إجراء أعمال الصيانة		احذر من قوة اندفاع الشفرة	
عرض الجزء الحد الأقصى لعرض جزّ جزارة الخيط		يجب ألا تقل المسافة بين الآلة والأشخاص الواقفين عن 51 مترًا.	
لا يجب التخلص من الأجهزة الكهربائية المستهلكة في النفايات المنزلية. توجه بالجهاز إلى مركز إعادة تدوير معتمد.		قطر الخيط-قطر خيط الجزّ المصنوع من النايلون	
المنتج متوافق مع التوجيهات الأوروبية المعمول بها.		مستوى قوة الصوت المضمنون. انبعاثات الضوضاء في البيئة وفقًا لتوجيه الاتحاد الأوروبي.	
تقييم المطابقة في المملكة المتحدة.		البلوتوث®	
الحماية ضد نفثات الماء	IPX5	السرعة القصوى	$n_0$
الجهد الكهربائي	V	تيار مستمر	
اللفات أو الحركات الترددية في الدقيقة	.../min	كيلوجرام	مجمك
مستقيمتر	cm	مليمتر	مم

**ملاحظة:** علامة كلمة Bluetooth® وشعاراتها علامات تجارية مسجلة مملوكة لشركة SIG Bluetooth, Inc., وأي استخدام لمثل تلك العلامات بواسطة شركة EGO تم بموجب ترخيص.

פטרון	סיבה	בעיה
<ul style="list-style-type: none"> <li>הפסיקו את פעולת הגוזם, הסירו את הסוללה והסירו את הדשא ממוט המנוע ומראש הגוזם.</li> </ul>	<ul style="list-style-type: none"> <li>מוט המנוע או ראש הגוזם מלאים בדשא.</li> </ul>	<p>קו החיתוך לא ניתן לשחרור (רק בעת שימוש עם ראש גוזם)</p>
<ul style="list-style-type: none"> <li>הסירו את הסוללה, החליפו את חוט החיתוך; עקבו אחר ההוראות בחלק "החלפת קו החיתוך" הנמצא במדריך זה.</li> </ul>	<ul style="list-style-type: none"> <li>אין מספיק חוט בראש הגוזם.</li> </ul>	
<ul style="list-style-type: none"> <li>הסירו את הסוללה ונקו את מכסה ההרכבה התחתון, את הסליל ואת המכסה העליון.</li> </ul>	<ul style="list-style-type: none"> <li>ראש הגוזם מלוכלך.</li> </ul>	
<ul style="list-style-type: none"> <li>הסירו את הסוללה, הסירו את חוט החיתוך מן הסליל ולפפו מחדש; עקבו אחר ההוראות בחלק "החלפת קו החיתוך" הנמצא במדריך זה.</li> </ul>	<ul style="list-style-type: none"> <li>חוט החיתוך מפותל בתוך ראש הגוזם.</li> </ul>	
<ul style="list-style-type: none"> <li>הסירו את הסוללה ומשכו את החוט כאשר באופן חלופי אתם לוחצים כלפי מטה ומשחררים את ראש הגוזם.</li> </ul>	<ul style="list-style-type: none"> <li>חוט החיתוך קצר מדי.</li> </ul>	
<ul style="list-style-type: none"> <li>חתכו עשבים לכמה קטעים מחלקם העליון אל רמת הקרקע.</li> </ul>	<ul style="list-style-type: none"> <li>גזזים של דשא גבוה בגובה הקרקע.</li> </ul>	

## אחריות

מדיניות האחריות של EGO

בקר באתר [egopowerplus.eu](http://egopowerplus.eu) כדי ליעין בתנאים וההתניות המלאים של מדיניות האחריות של EGO.

## איתור וטיפול בבעיות

בעיה	סיבה	פתרון
על מנת להפעיל	<ul style="list-style-type: none"> <li>מארז הסוללה איננו צמוד לחוט הגוזם.</li> </ul>	<ul style="list-style-type: none"> <li>הצמידו את מארז הסוללה אל גוזם הדשא.</li> </ul>
	<ul style="list-style-type: none"> <li>אין חיבור חשמלי בין המכשיר לסוללה.</li> </ul>	<ul style="list-style-type: none"> <li>הכניסו מחדש את ערכת הסוללה.</li> </ul>
	<ul style="list-style-type: none"> <li>קיבולת מארז הסוללה ריקה.</li> </ul>	<ul style="list-style-type: none"> <li>הטען את מארז הסוללה.</li> </ul>
	<ul style="list-style-type: none"> <li>דושת הנעילה ומתג ההדק אינם משוחררים בו זמנית.</li> </ul>	<ul style="list-style-type: none"> <li>הזיזו את ידיית הנעילה קדימה, ולאחר מכן לחצו על ההדק כדי להפעיל את המכשיר.</li> </ul>
המכונה מפסיקה לעבוד תוך כדי חיתוך	<ul style="list-style-type: none"> <li>נעשה שימוש בחוט חיתוך כבד מדי.</li> </ul>	<ul style="list-style-type: none"> <li>השתמשו בחוט החיתוך המומלץ מניילון עם היקף חוט אשר לא יעלה על 2.7 מ"מ.</li> </ul>
	<ul style="list-style-type: none"> <li>ישנו עומס יתר של המנוע.</li> </ul>	<ul style="list-style-type: none"> <li>המנוע יחזור לפעילות רגילה ברגע בו העומס יוסר. עבור שימוש ממושך, הפחיתו את העומס על המכשיר.</li> </ul>
	<ul style="list-style-type: none"> <li>מארז הסוללה או המכשיר חמים מדי.</li> </ul>	<ul style="list-style-type: none"> <li>אפשרו למארז הסוללה או למכשיר להתקרר עד לטמפרטורה של פחות מ-67°C.</li> </ul>
	<ul style="list-style-type: none"> <li>מארז הסוללה מנותק מן המכשיר.</li> </ul>	<ul style="list-style-type: none"> <li>התקינו מחדש את הסוללה אל המכשיר.</li> </ul>
	<ul style="list-style-type: none"> <li>קיבולת מארז הסוללה ריקה.</li> </ul>	<ul style="list-style-type: none"> <li>הטען את מארז הסוללה.</li> </ul>

פעם) לאחר כל 50 שעות הפעלה.

על חומר הסיכה המיוחד לעמוד בדרישות הבאות.

1. להיות שייך אל NLGI-1 DIN51818: דרגת חדירת חרוט.
  2. חומר סיכה על בסיס אסטר.
  3. טמפרטורת הפעלה מאוד נמוכה, EP, גיזום מכני, עמידות לשריטות ומאפייני יציבות חיצונית.
  4. טמפרטורת הפעלה בין ל-180°C-40.
- הסירו את הסוללה ואת אומי האיטום. שמנו את תיבת ההילוכים דרך חור השמן.

### אחסון המכשיר

- הסירו את מארז הסוללה מהמכשיר כאשר הוא אינו בשימוש.
- נקו את המכשיר ביסודיות לפני אחסונו.
- אחסנו את היחידה במקום יבש, מאוורר היטב, נעולה או במקום גבוה, הרחק מהישג ידם של ילדים. אל תאחסנו את המכשיר קרוב לחומרי דשן, חומרי דלק או כימיקלים אחרים.
- עשו שימוש בנדן הלהב על להב 3 השניים במהלך הובלה ואחסון.

### הגנה על הסביבה

אין לזרוק ציוד חשמלי, מטעני סוללות וסוללות ביחד עם אשפה ביתית! יש לקחת מוצר זה למרכז מחזור מוסמך ולוודא שהוא זמין לאיסוף נפרד. יש להחזיר מכשירים אל מתקן מחזור ידידות לסביבה.



לראות שהוא קהה) ואזנו בעת הצורך (פעולה המתבצעת על ידי טכנאי שירות מוסמך.

### טיפים לחיתוך המברשת הטוב ביותר

- איחזו תמיד את חותך המברשת בצד ימין עם שתי הידיים בעת ההפעלה. הקפידו על אחיזה חזקה בשתי הידיים.
- שמרו על אחיזה ואיזון על שתי הרגליים. מקמו את עצמכם כך שלא תצאו מאיזון על ידי תגובת ההדף של להב החיתוך.
- בדקו ופנו את השטח מחפצים נסתרים כגון זכוכית, סלעים, בטון, תיל גידור, עצים, מתכת וכד', אשר עלולים להיות מושלכים או להסתבר בלהב.
- לעולם אל תשתמשו בלהבים ליד מדרכות, גידור, עמודים, מבנים או חפצים בלתי מקובעים אחרים.
- לעולם אל תשתמשו בלהב לאחר שזה פגע בחפץ קשה מבלי לבדוק תחילה את הנזק. אין להשתמש אם נזק כלשהו מתגלה.
- השתמשו ביחידה לחיתוך מימין לשמאל בפעולת סחיפה רחבה מצד לצד.
- השתמשו רק בלהב ה-EGO™. שימוש בכל להב של מותג אחר עם חותך מברשת זה עלול לגרום לפציעה קשה.

### תחזוקה

**⚠ אזהרה:** לפני בדיקה, ניקיון או עבודות שירות עבור היחידה, עצרו את המנוע, חכו שכל החלקים הנעים יפסיקו את פעולתם והסירו את מארז הסוללה. אי ביצוע הוראות אלה עשוי לגרום לפציעה אישית חמורה או נזק לרכוש.

**⚠ אזהרה:** במקרה של עבודות ניקיון, השתמשו רק בחלקי חילוף זהים. שימוש בחלקי חילוף אחרים עלול לגרום לסכנה או נזק למוצר. על מנת להבטיח בטיחות ואמינות, יש לבצע את כל התיקונים וההחלפות בעזרת טכנאי שירות מוסמך.

### ניקיון המכשיר

- נקו את היחידה בעזרת מטלית לחה עם סבון עדין.
- אל תעשו שימוש בחומרי ניקוי חזקים על תא הפלסטיק או על גבי הידית. עלול להיגרם להם נזק על ידי שמנים ארומטיים למיניהם, כגון אורן ולימון, ועל ידי מסיסים כגון נפט. לחות עלולה גם לגרום לסכנת שוק חשמלי. נקו לחות בעזרת מטלית רכה ויבשה.

### שימון תיבת ההילוכים

עבור הביצועים הטובים ביותר וחיים ארוכים יותר, שמנו את תיבת ההילוכים עם חומר סיכה מיוחד (4-5 מ"ל בכל



## החלפת חוט החיתוך

**הודעה:** השתמשו בחוט החיתוך המתאים מניילון עם היקף אשר לא יעלה על 2.7 מ"מ. שימוש בחוט חיתוך אחר מאשר חוט החיתוך המצוין עלול לגרום לחימום יתר של גוזם השוליים או לנזקים נוספים.

**⚠ אזהרה:** לעולם אל תשתמש בחוט המחוזק במתכת, תיל או חבל וכד'. אלה עלולים להתנתק מן הגוזם ולהוות סכנה.

1. הסירו את מארז הסוללה מן הגוזם.
2. חתכו 6 מ"מ של חוט חיתוך והכניסו את החוט אל חור ההרכבה בתוך העינית (איור M1). דחפו ומשכו את החוט מן הצד השני עד אשר יופיעו אורכים זהים של חוט משני צדדי הסליל.
3. לחצו, בעוד אתם מסובבים את מכסה ההרכבה התחתון בכיוון החץ, על מנת ללפף את החוט מסביב לסליל עד אשר בערך 15 ס"מ של חוט נשארו בכל צד (איור M2).
4. לחצו על מכסה ההרכבה התחתון כלפי מטה בעוד אתם מושכים את החוטים באופן ידני על מנת לקדם את החוט ולבדוק אם ראש הגוזם הורכב באופן נכון.

### טעינה מחדש של חוט החיתוך

כאשר חוט החיתוך יוצא מציאת החוט או כאשר חוט החיתוך איננו משתחרר בלחיצה על ראש הגוזם, בצעו את ההוראות בשלבים להלן:

1. לחצו על לשונית השחרור על המכסה העליון והסירו את מכסה ההרכבה התחתון על ידי משיכתו החוצה בקו ישר (תמונה N1).
2. הסירו את חוט החיתוך מן הסליל.
3. עם יד אחת המחזיקה את הגוזם, השתמשו ביד השנייה לאחוז במכסה ההרכבה התחתון ויישרו את הלשונית על המכסה העליון אל החריצים במכסה ההרכבה התחתון (איור N2); לחצו על מכסה ההרכבה התחתון עד אשר הוא נסגר למקומו באמצעות רעש נקישה ברור.
4. עקבו אחר ההוראות בחלק "החלפת חוט החיתוך" על מנת להטעין מחדש את חוט החיתוך.

### טיפים לתוצאות הגיזום הטובות ביותר

- הזווית הנכונה עבור יחידת החיתוך היא במקביל אל הקרקע.
- אל תפעילו כוח על הגוזם. אפשרו לקצה החוט לבצע את הגיזום (במיוחד ליד קירות). חיתוך עם חלקים אחרים מלבד קצה החוט יפחית את יעילות החיתוך.

ועלול לגרום לעומס יתר של המנוע.

- גובה החיתוך נקבע על ידי המרחק של חוט החיתוך ממשטח הדשא.
- יש לחתוך דשא בגובה מעל 20 ס"מ על ידי עבודה מן החלק העליון אל החלק התחתון בחתיכות קטנות על מנת לנוע בלאי מוקדם של החוט או נזק למנוע.
- היזיו באטיות את הגוזם אל ומחוץ לאזור שיש לחתוך, כאשר אתם שומרים על עמדת ראש החיתוך בגובה הרצוי. תנועה זו יכולה להיעשות קדימה-אחורה או מצד לצד. חיתוך של אורכים קצרים יותר יביא תוצאות טובות יותר.
- הימנעו מגיזום כאשר הדשא והעשבים רטובים.
- כבלים וגדרות עלולים לגרום לבלאי נוסף או שבירה של החבל. קירות אבנים ולבנים, סיבובים ועץ עלולים לגרום לבלאי החבל מהר יותר.
- הימנעו ממגע עם עצים ושיחים. החבלים עלולים לגרום לנזק. חיתוף עצים, דגמי עץ, פינות וגדרות.

### שימוש עם ראש חותך מברשת

**⚠ אזהרה:** על מנת לגזום צמחייה פראית ושיחים, הנמיכו את הלהב בעל 3 השיניים המסתובב אל הצמחייה על מנת להשיג את אפקט הקיפוף. השתמשו בגוזם המברשת כמו בחרמש (טאטאו לימין ולשמאל) ברמת הקרקע. לעולם אל תחזיקו את יחידת החיתוך מעל לקו המותניים.

**⚠ אזהרה:** ככל שהיחידה נמצאת גבוה יותר מעל הקרקע, כך הסיכון לפגיעה מפני עצמים הנזרקים הצידה גדול יותר.

**⚠ אזהרה:** בעת חיתוך של צמחייה צעירה או חומרים מעץ בקוטר של פחות מ-2 ס"מ, עשו שימוש בחלק השמאלי של הלהב על מנת למנוע מצבים של נעיצת להב. אל תנסו לחתוך חומרים מעץ עם קוטר גדול יותר, הלהב עלול להיתפס או לטלטל את גוזם המברשת קדימה. הדבר עלול לגרום נזק ללהב או לגוזם המברשת או לאבדן שליטה על גוזם המברשת, ולגרום לפגיעה אישית.

**⚠ אזהרה:** שימוש לא נכון בלהב עלול לסדוק, לרסק או לשבור את הלהב. חלקים הנזרקים עלולים לפצוע באופן חמור את המפעיל או עוברי אורח. על מנת להפחית את הסיכון לפגיעה אישית, חשוב מאוד לנקוט באמצעי הבטיחות הבאים:

- הימנעו ממגע עם עצמים זרים קשים או מוצקים כגון אבנים, סלעים או חלקי מתכת.
- לעולם אל תחתכו עצים או שיחים עם קוטר גבעול העולה על 2 ס"מ.
- בדקו את הלהב בטווחים סדירים וקצרים עבור סימנים של נזק. אל תמשיכו את העבודה עם להב ניזוק.
- חדדו מחדש את הלהב באופן סדיר (כאשר אפשר

שאינן ילדים, עוברי אורח ובעלי חיים באזור. כמינימום, שימרו על כל הילדים, עוברי האורח ובעלי החיים במרחק של לפחות 15 מ'; עדיין יוכל להיות סיכון לעוברי אורח מעצמים נזקקים. יש לעודד עוברי אורח לחבוש אמצעי הגנה על העיניים. אם אתם רואים מישהו מתקרב, עצרו את המנוע ואת אביזר החיתוך מיד.

## לפני כל שימוש, בדקו לאיתור חלקים בלויים/פגומים

בדקו את ראש הבליטה, את המגן ואת ידית הלולאה והחליפו את החלקים הסדוקים, המלופפים, המעוקלים או הניזוקים בכל צורה שהיא.

להב חוט החיתוך בקצה המגן הופך להיות קהה עם הזמן. מומלץ להשחזר את להב חוט החיתוך בעזרת פצירה או להחליפו בלהב חדש.

## לאחר כל שימוש, נקו את החרמש.

**⚠ אזהרה:** מחסומים בפתחי האורור ימנעו מן האוויר לזרום אל תוך המנוע והתוצאה תהיה חימום יתר או נזקים למנוע.

- השתמשו רק בסבון עדין ובמטלית לחה על מנת לנקות את המכשיר. לעולם אל תרשו לנוזלים להיכנס אל תוך המכשיר; לעולם אל תטבילו כל חלק של המכשיר בתוך נוזלים.

- שימרו על פתחי האורור בתא המנוע נקיים מפני חלקי אשפה.

**⚠ אזהרה:** הימנע משימוש במסמים כאשר אתה מנקה את חלקי הפלסטיק. רוב חלקי הפלסטיק עלולים להינזק מסוגים שונים של מסמים מסחריים. השתמש במטליות נקיות על מנת להסיר לכלוך, אבק, שמן, חומר סיכה וכו'.

## בדקו אם יש חסימה של ראש הגוזם

- כדי למנוע חסימה, שמרו על ראש הגוזם נקי. הסירו גזרי דשא, עלים, לכלוך וכל פסולת אחרת שהצטברה לפני ואחרי כל שימוש.
- כאשר החסימה מתרחשת, עצרו את גוזם הקו והסירו את הסוללה, ולאחר מכן הסירו את כל הדשא שאולי עטף את עצמו סביב מוט המנוע או ראש הגוזם.

## כוננו אורך חוט החיתוך (איור L)

ראש הגוזם מאפשר למפעיל לשחרר יותר חוט חיתוך ללא עצירת המנוע. כאשר חוט החיתוך הופך להיות משופשף או מראה סימני בלאי, ניתן לשחרר חוט חיתוך נוסף על ידי לחיצה קלה של ראש הבליטה על הקרקע בעת הפעלת הגוזם.

**הודעה:** שחרור החוט יהפוך להיות קשה יותר ככל שחוט החיתוך יהפוך להיות קצר יותר.

**⚠ אזהרה:** לעולם אל תסירו או תשנו את מערך להב חוט החיתוך. חוט חיתוך ארוך מדי יגרם לחימום יתר של המנוע והדבר עלול לגרום לפציעה אישית חמורה.

## הגנת על הסוללה מפני טמפרטורה גבוהה

אם טמפרטורת הסוללה עולה מעל 70°C בעת ההפעלה, מגנת הגנת הטמפרטורה יכבה מיד את המכשיר על מנת להגן על מארז הסוללה מפני נזקי חימום יתר. מחוון מצב הסוללה יהיה בצבע כתום רציף. שחררו את ההדק והמתניו עד שהסוללה המוחממת יתר על המידה תתקרר והמחווון יהפוך לירוק ולאחר מכן הפעילו מחדש את המכשיר.

## הגנה מפני שגיאות אלקטרוניקה בסוללות

כאשר מתרחשת שגיאת אלקטרוניקה של הסוללה, מחוון מצב הסוללה יבהבה אדום/ירוק לסירוגין והמכשיר יכבה תוך 3 שניות. החליפו את מארז הסוללות או פנו למרכז שירות הקוחות של EGO.

## הגנה מפני עומס יתר של המכשיר

למכשיר זה ישנו מעגל הגנה מובנה מפני עומס יתר. כאשר ישנו עומס יתר של המכשיר, המנוע יעצר ומחווון המהירות יבהבה בצבע הכתום. הסירו את מארז הסוללות מהמכשיר, ולאחר מכן חברו מחדש את מארז הסוללות והפעילו מחדש את המכשיר. הקטינו את העומס על המכונה, הימנעו קו חיתוך ארוך מדי או גדול מדי או חיתוך של שיחים כבדים/עשירים.

## הגנת על המכשיר מפני טמפרטורה גבוהה

אם טמפרטורת המכשיר עולה מעל 90°C בעת ההפעלה, מגנת הגנת הטמפרטורה יכבה מיד את המכשיר בגלל נזקי חימום יתר. מחוון המהירות יהיה בצבע כתום רציף. שחררו את ההדק והמתניו עד שהמכשיר המוחממת יתר על המידה תתקרר ומחווון המהירות יהפוך לירוק ולאחר מכן הפעילו מחדש את המכשיר.

## טכנולוגיית תקשורת

למידע או עבור המגוון המלא של המוצרים והשירותים המוצעים שלנו, כולל הוראות חיבור, אנא סרקו את קוד ה-QR למטה או בקרו בכתובת [www.egopowerplus.eu/connect](http://www.egopowerplus.eu/connect).



## שימוש עם ראש הגוזם

**⚠ אזהרה:** על מנת למנוע פציעות אישיות חמורות, השתמשו במשקפיים או משקפי מגן בכל זמן בו אתם מפעילים את היחידה. לבשו מסכת פנים או מסכת אבק במקומות מאובקים.

נקו את האזור שיש לגזום לפני כל שימוש. הסירו עצמים כגון סלעים, שברי זכוכית, מסמרים, חוטים או כבלים העלולים להיזרק או להיתפס באביזר החיתוך. ודאו

כאשר המכשיר מופעל מחדש לאחר הפסקה, מצב המהירות חוזר למהירות הקודמת.

לחצן מצב מהירות	K-3	מחונן מהירות	K-1
מחונן מצב סוללה	K-4	מחונן Bluetooth®	K-2

**מחונן מצב סוללה ומחונן מהירות (איור K)**

מחונן מצב הסוללה מציג את רמת הטעינה ואת מצב העבודה של חבילת הסוללה ומחונן המהירות מציג את מצב העבודה של המכשיר כפי שמוצג בתרשים שלהלן. מחונן מצב הסוללה ומחונן המהירות יאירו כאשר המכשיר מופעל או כאשר מתבצעת לחיצה על לחצן מצב המהירות.

אחת למהירות נמוכה, שתי נורות למהירות בינונית, שלוש נורות למהירות גבוהה. טווח המהירות הנמוך מספק שליטה טובה יותר על המכשיר וזמן פעולה ארוך יותר עם כל טעינה.

**הודעה:**

ניתן להגדיר את מצב המהירות לפני הפעלת המכונה או במהלך הפעולה.

פירוש	נורות המחונן	
רמת הטעינה של הסוללה בין 20% לבין 100%		אור ירוק יציב
רמת הטעינה של הסוללה בין 10% לבין 20%		אור ירוק מהבהב
רמת הטעינה של הסוללה מתחת ל-10%		אור אדום רציף
מארז סוללה זה כמעט מרוקן לגמרי ויש להטעין אותו מיד.		אור אדום מהבהב
קיים חימום יתר של מארז הסוללה. קררו את מארז הסוללה עד לטמפרטורה של פחות מ-67°C. ראו „הגנה על הסוללה מפני טמפרטורה גבוהה” להלן.		אור כתום יציב
שגיאת אלקטרוניקה של מארז הסוללות. החליפו את מארז הסוללות או פנו למרכז שירות הלקוחות של EGO. ראו „הגנה מפני שגיאות אלקטרוניקה בסוללות” להלן.		אור אדום/ירוק מהבהבים לסירוגין
המכונה פועלת כראוי.		אור ירוק יציב
קיים חימום יתר של המכשיר. קררו את המכשיר עד לטמפרטורה של פחות מ-80°C. ראו „הגנה מפני טמפרטורה גבוהה במכשיר” להלן.		אור כתום יציב
המכונה עמוסה יתר על המידה. ראו „הגנה מפני עומס יתר של המכשיר” להלן.		אור כתום מהבהב

מחונן מצב סוללה

מחונן מהירות (האיור מציג את המהירות הגבוהה ביותר)

**מארז הסוללה ייפול.** לעולם אל תסירו את מארז הסוללה במקומות גבוהים.

## הרכבה של רצועת הכתפיים והחזקה של המכשיר

לחצו על טבעת החיבור כדי לפתוח אותה וחברו אותה אל עינית הנשיאה (איור H1).

עבור הפעלה טובה ובטוחה יותר, לבשו את רצועת הכתף מעל לכתף כמודגם באיור H2. התאם את רצועת הכתף בתנחת הפעלה נוחה. החזק את המכונה בשתי הידיים: יד אחת על הידית האחורית והיד השנייה על ידיית הלולאה. ראש הגוזם אמור להיות מקביל לקרקע כך שיוכל לגעת בקלות בחומרים אותם יש לגזום מבלי שהמפעיל צריך להתכופף.

ישנן שתי דרכים לשחרר את הרצועה. הסירו אותה מן הכתף באופן ישיר (איור H3) או לחצו על ׀ו הרצועה והסירו אותה מעינית הנשיאה הקבועה על המוט (איור H4).

**אזהרה:** רצועת הכתף מהווה גם מנגנון שחרור מהיר במצב מסוכן. במצב חירום, הסירו אותה מיד מהכתף, ללא קשר לדרך בה היא חוברה.

**אזהרה:** בעת השימוש ברצועה, שום פריט לבוש אחר לא צריך להפריע לשחרור וההסרה של הרצועה.

**אזהרה:** נא לא להשתמש ברצועת כתף אחת וברצועת כתף כפולה בעת ובעונה אחת.

## הפעלה/כיבוי של המכשיר (איור J)

1. היזו את ידיית הנעילה קדימה ולאחר מכן לחצו על מתג ההדק כדי להפעיל.
2. תוצאה של לחץ שונה על ההדק תהיה מהירויות סיבוב שונות של יחידת החיתוך. התאימו את המהירות כך שתתאים למשימה הנוכחית.

**הודעה:** המנוע מופעל רק כאשר ידיית הנעילה מועברת קדימה ומתג ההדק לחוץ בו זמנית.

## לכיבוי

הרחיקו את המכונה מאזור החיתוך ושחררו את מתג ההדק כדי לכבות אותה.

**אזהרה:** הסירו תמיד את מארז הסוללה מן המכשיר בעת הפסקתה ולאחר סיום העבודה.

J-1	דושת נעילה	J-2	מתג הדק
-----	------------	-----	---------

## שינוי מצב מהירות (איור K)

המכשיר כולל שלושה מצבי מהירות.

בכל פעם שתהיה לחיצה על מתג מצב המהירות, מצב המהירות ישתנה.

מחוון המהירות יציג את מצב המהירות הפעילה: נורה

**אזהרה:** חבשו תמיד משקפי הגנה, ביחד עם מגני שמיעה. אם לא תעשו זאת, עצמים עלולים לחדור לעיניים שלכם ועלולות לגרום לפציעה חמורה.

**אזהרה:** אל תעשו שימוש בחיבורים או אביזרים אשר לא הומלצו על ידי יצרן מוצר זה. השימוש בחיבורים או אביזרים אשר לא הומלצו עלול לגרום לפציעה חמורה.

**אזהרה:** על מנת למנוע פציעות אישיות חמורות, הסירו את מארז הסוללה מן המכשיר לפני ביצוע כל עבודות שירות, ניקיון, החלפת אביזרים או הסרה של חומרים מן היחידה.

## יישומים

ניתן להשתמש במוצר בגשם.

ניתן להשתמש במוצר אך ורק לצורך המטרות המפורטות להלן:

**גזיזים:** משמש להסרת דשא ועשבים כנגד קירות, גדרות, עצים ושוליים.

**חיתוך:** משמש לחיתוך דשא אשר קשה להגיע אליו עם מכסחות דשא רגילות.

**הודעה:** יש להשתמש במכשיר רק עבור המטרות להן הוא יועד. כל שימוש אחר יחשב לשימוש בלתי הולם.

## חיבור/ניתוק הסוללה

### יש להשתמש רק במארזי הסוללה והמטענים של EGO המפורטים באיור A2.

**הודעה:** כאשר המכשיר מצויד בראש כיסוח עשביה, יש צורך בקישור תיק הגב BH1001 עבור כל מארזי הסוללה של EGO.

**הודעה:** כאשר המכשיר מצויד בראש גוזם הדשא, יש צורך בקישור תיק הגב 5924/BH1001 עבור מארזי הסוללה של BA2240T, BA4200, BA2800, BA2242T, BA4200T, BA3360T, BA2800T, BA6720T, BA5600T.

### יש לבצע הטענה מלאה לפני השימוש הראשון.

#### להצמדה (איור F1)

ישירו את עורקי הסוללה עם חריצי ההרכבה בתא הסוללה של המכשיר והחליקו את מארז הסוללה עד שהוא יכנס למקומו בנקישה.

#### להסרה (איור F2)

לחצו על כפתור שחרור הסוללה ומארז הסוללה ינתק מן התופס.

**אזהרה:** תמיד היו מודעים אל המיקום של הרגליים שלכם, ילדים או חיות מחמד, בעת לחיצה על כפתור שחרור הסוללה. עלולה להיגרם פציעה חמורה אם

## הרכבת המגן (איור B1 ו-B2)

**⚠ אזהרה:** חבשו תמיד כפפות בעת הרכבת או החלפת המגן. היו זהירים עם הלהב שעל גבי המגן והגנו על הידיים שלכם מפני חיתוך.

**⚠ אזהרה:** לעולם אין להפעיל את המכשיר כאשר המגן איננו נמצא במקומו. על המגן להיות תמיד על גבי המכשיר על מנת להגן על המשתמש! כאשר המגן נמצא במקומו, לעולם אין לנסות להסיר או לכווון את המגן. אם יש צורך להחליף את המגן, על הדבר להיעשות על ידי טכנאי שירות מוסמך!

**הודעה:** ישנם שני סוגים של מגנים התואמים למכונה זו. רק המגן עם האייקון  ניתן לשימוש עם ראש גוזם קו ואסור להשתמש בו עם ראש חותך מברשת. היו זהירים ובחרו את המגן המתאים בעת השימוש במכונה.

**הודעה:** מגן חותך המברשת נמכר בנפרד.

שחררו והסירו את שני האומים מהמגן, יישרו את חורי משענת המגן עם חורי ההרכבה ולאחר מכן נעלו את המגן על בסיס המוט בעזרת שני האומים ביחד עם שתי דסקיות הקפיצים.

**⚠ אזהרה:** וודאו שהמגן נעול במקומו בהתאם לאיורים B1 ו-B2, כל נעילה הפוכה תגרום לסכנה גדולה!

## הרכבה וכוונון של ידית הלולאה

- עצרו את המנוע והסרו את מארז הסוללה מן המכשיר, אם הוא מותקן.
- שחררו את אום הכנף על מנת להפריד את ידית הלולאה הניתנת לכוונון (איור C).

**הודעה:** יש להתקין את בריח מחסום הבטיחות אל ידית הלולאה המכשיר מצויד בראש חותך מברשת.

C-1	ידית	C-4	מנוף לשחרור הידית
C-2	בלוק הידוק	C-5	בריח מחסום בטיחות (לשימוש עם ראש חותך מברשת בלבד)
C-3	אום פפר		

- דחפו את ידית הלולאה על המוט בין טבעת הסף לתותית האזהרה (איור D1).
- הכניסו את בלוק הידוק אל חריץ הידית (איור D2).
- יישרו את החלק השקוע בסרגל המחסום עם החלק הבולט על ידית הלולאה, לחצו על סרגל המחסום על ידית הלולאה (איור D3).
- הרכיבו את ידית מוט הנעילה, והדקו את בורג הפפר. ודאו שידית הלולאה פונה

כלפי מעלה ומצביעה לכיוון החלק העליון של הידית האחורית (איור D4).

7. משכו את ידית השחרור המהיר כלפי מעלה כדי להזיז/לסובב את ידית הלולאה למצב הפעלה נוח (איור D5).

8. קפלו את ידית השחרור המהיר כדי לאבטח את ידית הלולאה במקומה (איור D6).

**⚠ אזהרה:** לעולם אין להפעיל את המכשיר כאשר ידית הלולאה איננה נמצאת במקומה.

## החליפו את ראש הגוזם בראש חותך המברשת

- הסירו את מארז הסוללה מן המכשיר.
- סובבו את ראש הגוזם על מנת ליישר את חריץ הגליל עם חור הנעילה של המוט בתיבת ההילוכים והחידרו מייצב אל תוך החור (איור E1).
- סובבו את ראש הגוזם בכיוון השעון כדי להסיר אותו ממוט המנוע (איור E1, E2).
- להלב מגיע עם נדן. לפני הרכבת הלהב אל חותך המברשת, יש להסיר את הנדן מן הוון הנמצא על גבי הנדן (איור E3).

**הודעה:** על מנת למנוע פציעה, עליכם לבלוש כפפות לפני כל פעולה אותה אתם מבצעים על הלהב בעל 3 השיניים.

- הרכיבו את האגן הפנימי ואת כיסוי האגן למקומו, אם הם נפרדו מן המוט (איור E4).
- הרכיבו את הלהב אל מוט המנוע, כאשר אתם מוודאים שהשטח של הלהב מיושר עם גבשושית הגליל הפנימי. הרכיבו את הגליל החיצוני ואת האום (איור E5). הדקו ביד את האום נגד כיוון השעון.
- העמידו את תיבת ההילוכים נגד משטח מוצק לתמיכה. החזיקו ביד אחת את מוט חותך המברשת ועם היד השנייה איחזו מפתח ברגים של 16 מ"מ רב שימושי (לא כלול) על מנת להדק את האום נגד כיוון השעון. (איור E6).
- הסירו את מגן גוזם הקו על ידי שחרור שני הבריחים עם דסקיות (איור E7).
- התקינו את מגן חותך מברשת (לא כלול) עם שני אומים ודסקיות מגוזם הקו, באותו אופן כמו מגן גוזם הקו (איור E8).

**הודעה:** כאשר המכונה מצוידת בראש חותך המברשת, יש לבחור בזהירות את המגן המתאים.

## הפעלה

**⚠ אזהרה:** אל תניח לעובדה שאתה מכיר את המוצר להפוך אותך לפחות זהיר. זכור שחוסר זהירות של שבריר אחד של שנייה מספיק כדי לגרום לפציעה אישית חמורה.

## מפרטים

6. עינית נשיאה
7. ידית לולאה
8. רצועת כתף
9. מוט
10. חוט גוזם
11. לשונית שחרור
12. ראש גוזם (ראש בליטה)
13. להב חוט החיתוך
14. מגן גוזם קו
15. טבעת סף
16. דוושית נעילה
17. מתג הדק
18. כפתור שחרור סוללה
19. בריח
20. חיבורים חשמליים
21. מסיר הסוללה
22. בריח מחסום בטיחות (לשימוש עם ראש חותך מברשת בלבד)
23. אוגן חיצוני (לשימוש עם ראש חותך מברשת בלבד)
24. אום (לשימוש עם ראש חותך מברשת בלבד)
25. מפתח משושה
26. בורג איטום (2)
27. \* מגן חותך מברשת
28. \* להב בעל 3 שיניים
29. \* נדן הלהב
- \* נמכר בנפרד

וולט	56 V
$n_0$	נמוך: 5300 /דקה בינוני: 4500 /דקה גבוה: 5200 לדקה
מנגנון חיתוך	ראש בליטה
סוג חוט חיתוך	חוט ניילון מפותל של 2.7 מ"מ
רוחב חיתוך	45 ס"מ
טמפרטורת הפעלה מומלצת	0°C-40°C
טמפרטורת אחסון מומלצת	-20°C-70°C
טמפרטורת טעינה אופטימלית	5°C-40°C
משקל (ללא מארז סוללה)	4.1 ק"ג
רמת עוצמת קול נמדדת $L_{WA}$	95 dB(A) K=1.1 dB(A)
רמת לחץ קול באוזן המפעיל $L_{PA}$	82 dB(A) K=3 dB(A)
רמת עוצמת קול מובטחת $L_{WA}$ (בהתאם ל-2000/14/EC)	96 dB(A)
הערכת רטט $a_n$	ידית לולאה
	ידית אחורית

- ערך הרטט הכללי המוצהר נמדד בהתאם לשיטת בדיקה סטנדרטית וניתן להשתמש בו על מנת להשוות מכשיר אחד עם מכשיר אחר;
- ניתן להשתמש בערך הרטט הכללי המוצהר בהערכה ראשונית של חשיפה.

**הודעה:** פליטת הרטט בעת השימוש המעשי במכשיר יכולה להיות שונה מן הערך המוצהר כאשר המכשיר נמצא בשימוש; על מנת להגן על המפעיל, על המשתמש ללבוש כפפות ומגני אוזניים בעת השימוש למעשה.

## אריזה (איור A1)

### תיאור

הכירו את גוזם החוט שלכם (איור A1)

1. מחוון מהירות
2. מחוון Bluetooth®
3. לחצן מצב מהירות
4. מחוון מצב סוללה
5. ידית אחורית

## הרכבה

**⚠ אזהרה:** אם חלקים כלשהם פגומים או חסרים, אל תפעילו מוצר זה עד להחלפת החלקים. שימוש במוצר זה עם חלקים פגומים או חסרים עלול לגרום לפציעה קשה.

**⚠ אזהרה:** אל תנסו לשנות את המוצר או ליצור אביזרים אשר אינם מומלצים לשימוש ביחד עם הגוזם. כל שינוי או הוספה מהווים שימוש לא נכון במכשיר ועלול ליצור תנאים מסוכנים שעלולים להוביל לפציעה אישית.

**⚠ אזהרה:** על מנת למנוע הפעלה מקרית אשר עלולה להוביל לפציעה אישית חמורה, הסירו תמיד את מארז הסוללה מן המכשיר בעת הרכבת חלקים.

**⚠ אזהרה:** כאשר המכשיר מצויד בראש חותך מברשת, יש להרכיב את בריח מחסום הבטיחות.

## ממלי בטיחות

## אנא קראו את כל ההוראות!

**אזהרה!** הפעלה של מכשירים עלולה לגרום לעצמים זרים להיזרק אל תוך העיניים, דבר העלול לגרום לנזק חמור לעיניים. לפני ההפעלה של מכשיר מסוים, ענדו תמיד משקפי מגן או משקפי בטיחות עם הגנה צדדית, ובעת הצורך, הגנה עבור כל הפנים. אנו ממליצים על שימוש במסכת בטיחות רחבה מעל למשקפי המגן או על שימוש במשקפי בטיחות עם הגנה צדדית.

קראו את מדריך ההוראות



יש לקרוא ולהבין את המדריך למפעיל		התראת בטיחות	
לבשו מגני אוזניים		לבשו מגני עיניים	
לבשו מגני ידיים		לבשו מגני ראש	
היזהרו מחפצים שחרקו		נעלו נעליים עמידות להחלקה	
נתק את הסוללה לפני ביצוע כל פעולות תחזוקה		היו זהירים מדחף להב	
חוב חיתוך-רוחב החיתוך המקסימלי של חוט הגוזם		המרחק בין המכשיר ובין עוברי האורח בקרבתו צריך להיות לפחות 15 מ'	
אין לזרוק מוצרים חשמליים כחלק מכל אשפה ביתית. יש להביא את המכשיר למרכז מחזור מוסמך.		קוטר חוט-קוטר חוט החיתוך מניילון	
המוצר עומד בהוראות האירופיות הרלוונטיות.		רמת עוצמת קול מובטחת. פליטת רעש אל הסביבה בהתאם לתקנת הניצבות האירופית.	
הערכת התאמה בבריטניה.		Bluetooth®	
הגנה מפני זרנוקי מים	IPX5	מהירות מרבית	n <sub>0</sub>
וולט	V	זרם ישיר	
סיבובים או החזרות לדקה	הקד/.../	קילוגרם	ג"ק
סנטימטר	מ"ס	מילימטר	מ"מ

**הערה:** סימן המילים והלוגו של Bluetooth® הם סימנים מסחריים רשומים בבעלות SIG Bluetooth, Inc וכל שימוש בסימנים אלו על ידי EGO הוא תחת רישיון.

# EGO™

## PRO X

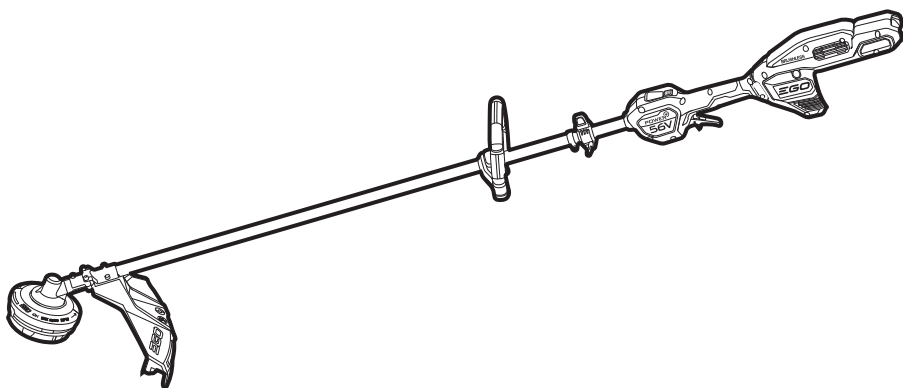

**STX4500**

56 וולט ליתיום-יון גוזם קו אלחוטי

HE

جهازه الخيط اللاسلكية العاملة ببطارية ليثيوم-أيون 56 فولت

AR

