

# EGO™

## POWER+ LINE TRIMMER ATTACHMENT

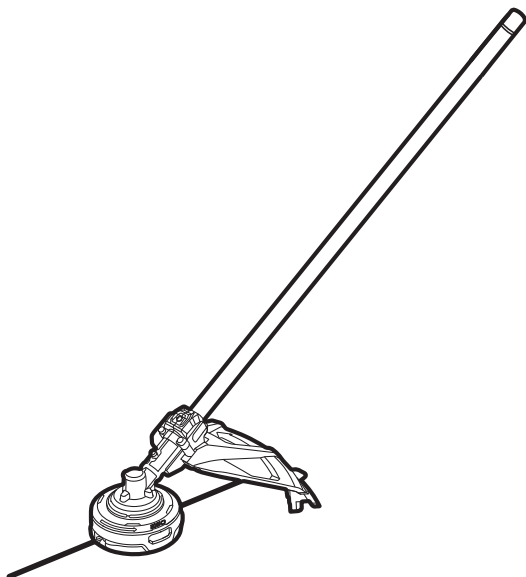

### STA1700

### LINE TRIMMER ATTACHMENT

**FOR USE ONLY WITH THE 56V LITHIUM-ION POWER HEAD PH1420E/PHX1600**

EN	Line trimmer attachment	5	RO	Atașament trimmer cu fir	186
DE	Rasentrimmer-anbauwerkzeug	15	SL	Priključek za kosilnico z nitko	197
FR	Extension taille-bordure	28	LT	Žoliapjovės įtaisas	208
ES	Accesorio cortador de hilo	40	LV	Auklas trimera pierīce	219
PT	Acessório para roçadora de fio	53	GR	Προσαρτημα χλοοκοπτικού μεσινεζας	230
IT	Accessorio decespugliatore a filo	64	TR	Misinali çim biçme aparatı	244
NL	Grastrimmeropzetstuk	75	ET	Murutrimmeri lisaseadis	255
DK	Kantklipper-tilbehør	86	UK	Насадка-пісковий тример	266
SE	Tillbehör för kanttrimmer	97	BG	Приставка кордов тример	279
FI	Silmaleikkurilisäosa	107	HR	Priključak šišača trave s reznom niti	292
NO	Line trimmer tilbehør	118	KA	ელექტროლ საათიბი მიმავტრეზა	303
RU	Насадка триммера с леской	128	SR	Dodatak trimera sa strunom	319
PL	Końcówka-podkaszarka	141	BS	Priključak trimera s reznom niti	330
CZ	Końcówka-podkaszarka	153	HE	אביזר גודם חוט	363
SK	Nástavec pre strunovú kosačku	164	AR	ملحق جزارة الخيط	353
HU	Fűkasza tartozék	175			

**A**

BA1400, BA1400T, BA2240T,  
BA2242T, BA2800, BA2800T,  
BA3360T, BA4200, BA4200T,  
BA5600T, BA6720T

CH2100E,  
CH3200E,  
CH5500E,  
CH7000E, CH7000E-T

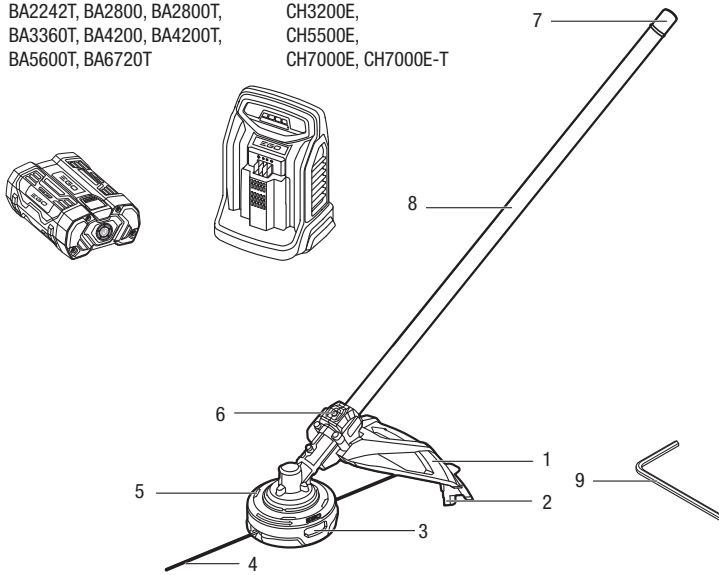
**B**



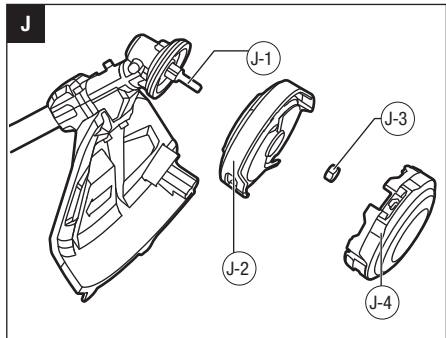
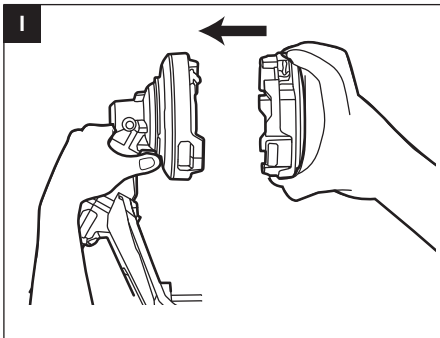
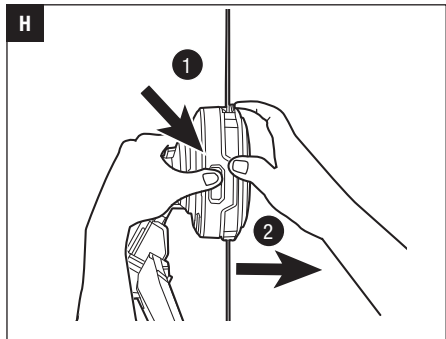
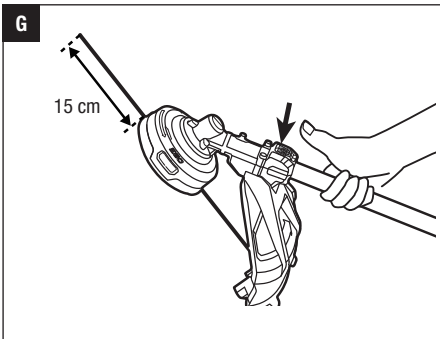
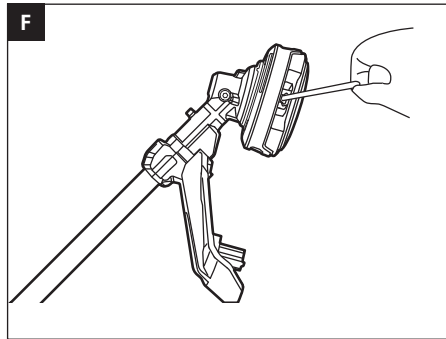
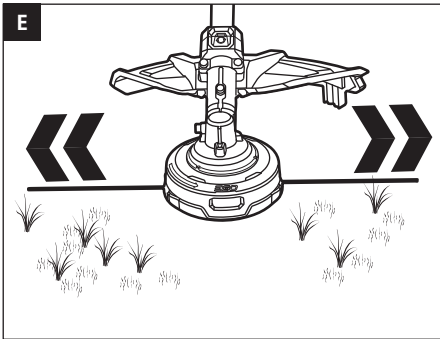
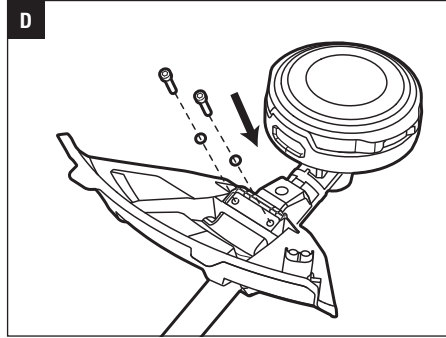
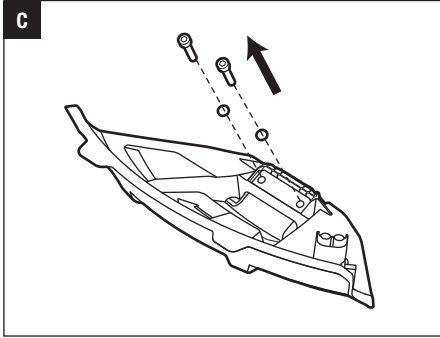

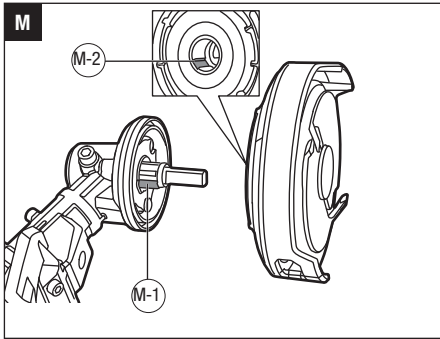
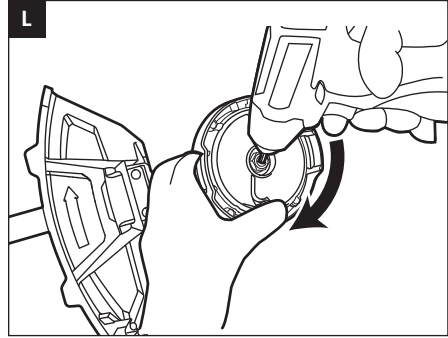
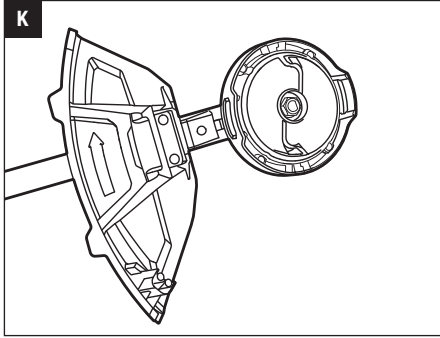

## READ ALL INSTRUCTIONS!



### READ OPERATOR'S MANUAL

**⚠ Residual risk!** People with electronic devices, such as pacemakers, should consult their physician(s) before using this product. Operation of electrical equipment in close proximity to a heart pacemaker could cause interference or failure of the pacemaker.

**⚠ WARNING:** To ensure safety and reliability, all repairs and replacements should be performed by a qualified service technician.

## SAFETY SYMBOLS

The purpose of safety symbols is to attract your attention to possible dangers. The safety symbols and the explanations with them deserve your careful attention and understanding. The symbol warnings do not, by themselves, eliminate any danger. The instructions and warnings they give are no substitutes for proper accident prevention measures.

**⚠ WARNING:** Be sure to read and understand all safety instructions in this Operator's Manual, including all safety alert symbols such as "DANGER", "WARNING", and "CAUTION" before using this machine. Failure to follow all instructions listed below may result in electric shock, fire, and/or serious personal injury.

## SYMBOL MEANING

**⚠ SAFETY ALERT SYMBOL:** Indicates DANGER, WARNING, or CAUTION, may be used in conjunction with other symbols or pictographs.

## SAFETY INSTRUCTIONS

This page depicts and describes safety symbols that may appear on this product. Read, understand, and follow all instructions on the machine before attempting to assemble and operate it.

	Safety Alert	Indicates a potential personal injury hazard.
	Read Operator's Manual	To reduce the risk of injury, user must read and understand the operator's manual before using this product.

	Wear eye, ear and head protection	Always wear eye, ear and head protection.
	Cutting Width	The Max. cutting width of line trimmer.
	Line Diameter	The Diameter of the nylon cutting line.
	Do not use metal blades	Alerts user not to use metal blades
	Ricochet and Keep Bystanders Away	Thrown objects can ricochet and result in personal injury or property damage. Ensure that other people and pets remain away from the brush cutter when it is in use.
	The distance between the machine and bystanders shall be at least 15 m	Ensure that other people and pets remain at least 15 m away from the line trimmer when it is in use.
	Over-temperature protection for POWERLOAD™ system	When winding the cutting line immediately after long time of operation, the POWERLOAD™ system may stop working due to over-temperature protection.
	CE	This product is in accordance with applicable EC directives.
	UKCA	This product is in accordance with applicable UK legislation.
	WEEE	Waste electrical products should not be disposed of with household waste. Take to an authorized recycler.
	Noise	Guaranteed sound power level. Noise emission to the environment according to the European community's Directive.
V	Volt	Voltage
mm	Millimeter	Length or size
cm	Centimeter	Length or size
kg	Kilogram	Weight
min <sup>-1</sup>	Per Minute	Speed

EN

## GENERAL MACHINE SAFETY WARNINGS

**⚠ WARNING:** Read all safety warnings, instructions, illustrations and specifications provided with this machine. Failure to follow all instructions listed below may result in electric shock, fire and/or serious injury.

**Save all warnings and instructions for future reference.**

The term “machine” in the warnings refers to your mains-operated (corded) machine or battery-operated (cordless) machine.

### WORK AREA SAFETY

- **Keep work area clean and well lit.** Cluttered or dark areas invite accidents.
- **Do not operate machines in explosive atmospheres, such as in the presence of flammable liquids, gases or dust.** Machines create sparks which may ignite the dust or fumes.
- **Keep children and bystanders away while operating a machine.** Distractions can cause you to lose control.

### ELECTRICAL SAFETY

- **Machine plugs must match the outlet. Never modify the plug in any way. Do not use any adaptor plugs with earthed (grounded) machines.** Unmodified plugs and matching outlets will reduce risk of electric shock.
- **Avoid body contact with earthed or grounded surfaces, such as pipes, radiators, ranges and refrigerators.** There is an increased risk of electric shock if your body is earthed or grounded.
- **Do not operate the machine in rain or wet conditions.** Water entering the machine may increase the risk of electric shock or malfunction that could result in personal injury.
- **Do not abuse the cord. Never use the cord for carrying, pulling or unplugging the machine. Keep cord away from heat, oil, sharp edges or moving parts.** Damaged or entangled cords increase the risk of electric shock.
- **When operating a machine outdoors, use an extension cord suitable for outdoor use.** Use of a cord suitable for outdoor use reduces the risk of electric shock.
- **If operating a machine in a damp location is unavoidable, use a residual current device (RCD) protected supply.** Use of an RCD reduces the risk of electric shock.

## PERSONAL SAFETY

- **Stay alert, watch what you are doing and use common sense when operating a machine. Do not use a machine while you are tired or under the influence of drugs, alcohol medication.** A moment of inattention while operating machines may result in serious personal injury.
- **Use personal protective equipment. Always wear eye protection.** Protective equipment such as a dust mask, non-skid safety shoes, hard hat or hearing protection used for appropriate conditions will reduce personal injuries.
- **Prevent unintentional starting. Ensure the switch is in the off-position before connecting to power source and/or battery pack, picking up or carrying the machine.** Carrying machines with your finger on the switch or energizing machines that have the switch on invites accidents.
- **Remove any adjusting key or wrench before turning the machine on.** A wrench or a key left attached to a rotating part of the machine may result in personal injury.
- **Do not overreach. Keep proper footing and balance at all times.** This enables better control of the machine in unexpected situations.
- **Dress properly. Do not wear loose clothing or jewellery. Keep your hair, clothing and gloves away from moving parts.** Loose clothes, jewelry or long hair can be caught in moving parts.
- **If devices are provided for the connection of dust extraction and collection facilities, ensure these are connected and properly used.** Use of dust devices can reduce dust-related hazards.
- **Do not let familiarity gained from frequent use of machines allow you to become complacent and ignore machine safety principles.** A careless action can cause severe injury within a fraction of a second.

## MACHINE USE AND CARE

- **Do not force the machine. Use the correct machine for your application.** The correct machine will do the job better and safer at the rate for which it was designed.
- **Do not use the machine if the switch does not turn it on and off.** Any machine that cannot be controlled with the switch is dangerous and must be repaired.
- **Disconnect the plug from the power source and/or the battery pack from the machine before making any adjustments, changing accessories, or storing machines.** Such preventive safety measures reduce the risk of starting the machine accidentally.

- **Store idle machines out of the reach of children and do not allow persons unfamiliar with the machine or these instructions to operate the machine.** Machines are dangerous in the hands of untrained users.
- **Maintain machines and accessories. Check for misalignment or binding of moving parts, breakage of parts and any other condition that may affect the machine's operation. If damaged, have the machine repaired before use.** Many accidents are caused by poorly maintained machines.
- **Keep cutting machines sharp and clean.** Properly maintained cutting machines with sharp cutting edges are less likely to bind and are easier to control.
- **Use the machine, accessories and machine bits etc. in accordance with these instructions, taking into account the working conditions and the work to be performed.** Use of the machine for operations different from those intended could result in a hazardous situation.
- **Keep handles and grasping surface dry, clean and free from oil and grease.** Slippery handles and grasping surfaces do not allow for safe handling and control of the machine in unexpected situations.

#### BATTERY MACHINE USE AND CARE

- **Recharge only with the charger specified by the manufacturer.** A charger that is suitable for one type of battery pack may create a risk of fire when used with another battery pack.
- **Use machines only with specifically designated battery packs.** Use of any other battery packs may create a risk of injury and fire.
- **When battery pack is not in use, keep it away from other metal objects, like paper clips, coins, keys, nails, screws or other small metal objects, that can make a connection from one terminal to another.** Shorting the battery terminals together may cause burns or a fire.
- **Under abusive conditions, liquid may be ejected from the battery; avoid contact. If contact accidentally occurs, flush with water. If liquid contacts eyes, additionally seek medical help.** Liquid ejected from the battery may cause irritation or burns.
- **Do not use a battery pack or machine that is damaged or modified.** Damaged or modified batteries may exhibit unpredictable behavior resulting in fire, explosion or risk of injury.
- **Do not expose a battery pack or machine to fire or excessive temperature.** Exposure to fire or temperature above 130°C may cause explosion.

- **Follow all charging instructions and do not charge the battery pack or machine outside the temperature range specified in the instructions.** Charging improperly or at temperatures outside the specified range may damage the battery and increase the risk of fire.

#### SERVICE

- **Have your machine serviced by a qualified repair person using only identical replacement parts.** This will ensure that the safety of the machine is maintained.
- **Never service damaged battery packs.** Service of battery packs should only be performed by the manufacturer or authorized service providers.

#### SPECIAL SAFETY WARNINGS FOR LINE TRIMMER

- **Do not use the machine in bad weather conditions, especially when there is a risk of lightning.** This decreases the risk of being struck by lightning.
- **Thoroughly inspect the area for wildlife where the machine is to be used.** Wildlife may be injured by the machine during operation.
- **Thoroughly inspect the area where the machine is to be used and remove all stones, sticks, wires, bones, and other foreign objects.** Thrown objects can cause personal injury.
- **Before using the machine, always visually inspect to see that the cutter or blade and the cutter or blade assembly are not damaged.** Damaged parts increase the risk of injury.
- **Follow instructions for changing accessories.** Improperly tightened cutter securing nuts or bolts may either damage the blade or result in it becoming detached.
- **Wear eye, ear, head and hand protection.** Adequate protective equipment will reduce personal injury by flying debris or accidental contact with the cutting line or blade.
- **While operating the machine, always wear non-slip and protective footwear. Do not operate the machine when barefoot or wearing open sandals.** This reduces the chance of injury to the feet from contact with the moving cutters or lines.
- **While operating the machine, always wear long trousers.** Exposed skin increases the likelihood of injury from thrown objects.
- **Keep bystanders away while operating the machine.** Thrown debris can result in serious personal injury.

- **Always use two hands when operating the machine.** Holding the machine with both hands will avoid loss of control.
- **Hold the machine by the insulated gripping surfaces only, because the cutting line or blade may contact hidden wiring.** Cutting line or blades contacting a “live” wire may make exposed metal parts of the machine “live” and could give the operator an electric shock.
- **Always keep proper footing and operate the machine only when standing on the ground.** Slippery or unstable surfaces may cause a loss of balance or control of the machine.
- **Do not operate the machine on excessively steep slopes.** This reduces the risk of loss of control, slipping and falling which may result in personal injury.
- **When working on slopes, always be sure of your footing, always work across the face of slopes, never up or down and exercise extreme caution when changing direction.** This reduces the risk of loss of control, slipping and falling which may result in personal injury.
- **Keep all parts of the body away from the cutter, line or blade when the machine is operating. Before you start the machine, make sure the cutter, line or blade is not contacting anything.** A moment of inattention while operating the machine may result in injury to yourself or others.
- **Do not operate the machine above waist height.** This helps prevent unintended cutter or blade contact and enables better control of the machine in unexpected situations.
- **When cutting brush or saplings that are under tension, be alert for spring back.** When the tension in the wood fibres is released, the brush or sapling may strike the operator and/or throw the machine out of control.
- **Use extreme caution when cutting brush and saplings.** The slender material may catch the blade and be whipped toward you or pull you off balance.
- **Maintain control of the machine and do not touch cutters, lines or blades and other hazardous moving parts while they are still in motion.** This reduces the risk of injury from moving parts.
- **When clearing jammed material or servicing the machine, make sure the switch is off and the battery pack is removed.** Unexpected starting of the machine while clearing jammed material or servicing may result in serious personal injury.
- **Carry the machine with the machine switched off and away from your body.** Proper handling of the machine will reduce the likelihood of accidental contact with a moving cutter, line or blade.
- **Only use replacement cutters, lines, cutting heads and blades specified by the manufacturer.** Incorrect replacement parts may increase the risk of breakage and injury.
- **Damage to Trimmer** - If you strike a foreign object with the trimmer or it becomes entangled, stop the machine immediately, check for damage and have any damage repaired before further operation is attempted. Do not operate with a broken guard or spool.
- **If the equipment should start to vibrate abnormally, stop the motor and check immediately for the cause.** Vibration is generally a warning of trouble. A loose head may vibrate, crack, break or come off the trimmer, which may result in serious or fatal injury. Make sure that the cutting attachment is properly fixed in position. If the head loosens after fixing it in position, replace it immediately. Never use a trimmer with a loose cutting attachment.
- **Battery machines do not have to be plugged into an electrical outlet; therefore, they are always in operating condition.** Be aware of possible hazards even when the machine is not operating. Take care when performing maintenance or service.
- **Do not wash with a hose; avoid getting water in motor and electrical connections.**
- **If situations occur that are not covered in this manual, use care and good judgment. Contact the EGO Customer Service Center for assistance.**
- Use only with battery packs and chargers listed in Fig. A.
- **Use Only With EGO Power Head PH1420E/PHX1600.**
- **For safe and comfortable operation, when using with a 6.0 Ah or higher Ah battery pack, be sure to use the BH1000 EGO Backpack Link to relieve the weight on the user's arms.**
- **Do not use shoulder strap and BH1000 EGO Backpack Link at the same time.** This will prevent quick emergency release of the machine, resulting in personal injury.

**SAVE THESE INSTRUCTIONS!**

## SPECIFICATIONS

Cutting Mechanism	LINE-IQ FEEDING	
Line Diameter	2.4 mm nylon twist line	
Cutting Width	43 cm	
Maximum Speed	5400 min <sup>-1</sup>	
Weight (Without battery pack)	1.58 kg	
Recommended Operating Temperature	0°C - 40°C	
Storage Temperature	-20°C - 70°C	
Measured sound power level L <sub>WA</sub>	94.02 dB(A) K=0.72 dB(A) (PH1420E)	
	92 dB(A) K=3.1 dB(A) (PHX1600)	
Sound pressure level at operator's ear L <sub>PA</sub>	82.7 dB(A) K=3 dB(A) (PH1420E)	
	86 dB(A) K=3 dB(A) (PHX1600)	
Guaranteed sound power level L <sub>WA</sub> (measured according to 2000/14/EC)	96 dB(A) (PH1420E)	
	96 dB(A) (PHX1600)	
Valuation of vibration a <sub>n</sub>	Front-assist handle	4.06 m/s <sup>2</sup> K=1.5 m/s <sup>2</sup> (PH1420E)
		4.33 m/s <sup>2</sup> K=1.5 m/s <sup>2</sup> (PHX1600)
	Rear handle	3.91 m/s <sup>2</sup> K=1.5 m/s <sup>2</sup> (PH1420E)
		2.37 m/s <sup>2</sup> K=1.5 m/s <sup>2</sup> (PHX1600)

- The above parameters are tested and measured equipped with power head PH1420E/PHX1600;
- The declared vibration total value has been measured in accordance with a standard test method and may be used for comparing one machine with another;

- The declared vibration total value may also be used in a preliminary assessment of exposure.

**⚠ WARNING:** The vibration and noise emissions during actual use of the machine can differ from the declared values depending on the ways in which the machine is used especially what kind of workpiece is processed; and of the need to identify safety measures to protect the operator that are based on an estimation of exposure in the actual conditions of use (taking account of all parts of the operating cycle such as the times when the machine is switched off and when it is running idle in addition to the trigger time).

## PACKING LIST (FIG. A)

### DESCRIPTION

#### KNOW YOUR LINE TRIMMER ATTACHMENT (Fig. A)

1. Guard
2. Line-cutting Blade
3. Release Tab
4. Cutting Line
5. Trimmer Head (with LINE-IQ Feeding)
6. Line-loading Button
7. End Cap
8. String-trimmer Shaft
9. 4 mm Hex Key

**⚠ WARNING:** Never operate the machine without the guard firmly in place. The guard must always be on the machine to protect the user.

### ASSEMBLY

**⚠ WARNING:** If any parts are damaged or missing, do not operate this product until the parts are replaced. Use of this product with damaged or missing parts could result in serious personal injury.

**⚠ WARNING:** Do not attempt to modify this product or create accessories not recommended for use with this line trimmer. Any such alteration or modification is misuse and could result in a hazardous condition leading to possibly serious personal injury.

**⚠ WARNING:** Do not connect to power head until assembly is complete. Failure to comply could result in accidental starting and possible serious personal injury.

## MOUNTING THE GUARD

**⚠ WARNING:** Always wear gloves when mounting or replacing the guard. Be careful of the blade on the guard and protect your hands from being injured by the blade.

Loosen and remove the two screws from the guard (Fig. C), align the guard mounting holes with the assembly holes and then lock the guard onto the shaft base with the two screws, together with two spring washers (Fig. D).

Make sure the guard is fixed according to Fig. C & D, any reverse fixing will cause great danger!

## CONNECTING THE LINE TRIMMER ATTACHMENT TO THE POWER HEAD

This line trimmer attachment is designed for use with EGO Power Head PH1420E/PHX1600.

See “**INSTALLING A POWER HEAD ATTACHMENT**” section in the power head PH1420E/PHX1600 operator’s manual.

## OPERATION

**⚠ WARNING:** Do not allow familiarity with this product to make you careless. Remember that a careless fraction of a second is sufficient to inflict serious injury.

**⚠ WARNING:** Always wear eye protection, along with hearing protection. Failure to do so could result in objects being thrown into your eyes and other possible serious injuries.

## APPLICATIONS

You may use this product for the purpose listed below:

- Trimming grass and weeds from around porches, fences, and decks.

**NOTICE:** The machine is to be used only for its prescribed purpose. Any other use is deemed to be a case of misuse.

## Before each use check for damaged/worn parts

Check the trimmer head, guard and front handle and replace any parts that are cracked, warped, bent, or damaged in any way.

The line-cutting blade on the edge of the guard can dull over time. It is recommended that you periodically sharpen it with a file or replace it with a new blade.

**⚠ WARNING:** Always wear gloves when mounting or replacing the guard or when sharpening or replacing the blade. Note the location of the blade on the guard and protect your hand from injury.

**⚠ WARNING:** To prevent serious personal injury, remove the battery pack from the power head before servicing, cleaning, changing attachments or removing material from the unit.

## USING THE LINE TRIMMER WITH POWER HEAD

**⚠ WARNING:** Dress properly to reduce the risk of injury when operating this machine. Do not wear loose clothing or jewelry. Wear eye and ear/hearing protection. Wear heavy, long pants, boots and gloves. Do not wear short pants or sandals or go barefoot.

**⚠ WARNING:** Clear the area to be cut before each use. Remove all objects, such as rocks, broken glass, nails, wire, or string that can be thrown or become entangled in the cutting attachment. Clear the area of children, bystanders, and pets. At a minimum, keep all children, bystanders and pets at least 15 m away; there still may be risk to bystanders from thrown objects. Bystanders should be encouraged to wear eye protection. If you are approached, stop the motor and cutting attachment immediately.

For safe and better operation, put on the shoulder strap (not included) across the shoulder. Adjust the shoulder strap in a comfortable operating position. Hold the line trimmer with your one hand on the rear handle and your other hand on the front handle. Keep a firm grip with both hands while in operation. The line trimmer should be held at a comfortable position with the rear handle about hip height. The trimmer head should be parallel to the ground so that it easily contacts the material to be cut without the operator having to bend over (Fig. B).

**⚠ WARNING:** The shoulder strap is also a quick release mechanism in hazardous situation. When emergency occurs, take it off from your shoulder immediately, no matter what way the strap is in.

## After each use, clean the trimmer

See the MAINTENANCE section for cleaning instructions.

## TO START/STOP THE MACHINE

See “**STARTING/STOPPING THE POWER HEAD**” section in the power head PH1420E/PHX1600 operator’s manual.

## ADJUSTING CUTTING LINE LENGTH

The Line-iQ feeding trimmer head is equipped with advanced technology. If either end of the cutting line wears less than approximately 12 cm during trimming, trimmer head will release cutting line automatically, and the extra part of the cutting line will be cut off by the line-cutting blade (Fig. E).



**NOTICE:** No need to tap the trimmer head to release the cutting line. If you feel a slight tremor of the trimmer head when trimming the grass, it is the cutting line being automatically released.

**⚠ WARNING:** Do not remove or alter the line-cutting blade assembly. Excessive line length will cause the motor to overheat and may result in serious personal injury.

### LINE REPLACEMENT

**NOTICE:** Only use the EGO nylon cutting line with diameter 2.4mm. Using line other than that specified may cause the line trimmer to overheat or become damaged.

**⚠ WARNING:** Never use metal-reinforced line, wire, or rope, etc. These can break off and become dangerous projectiles.

The line trimmer is equipped with an advanced **POWERLOAD™** system. The cutting line can be wound into the spool simply by pressing a single button. Loading a full spool can usually be completed in 15 seconds. **Avoid repeated operation of the winding system in rapid succession to reduce the possibility of motor damage.**

1. Remove the battery pack.
2. Cut 5 m long cutting line. Insert the line into the eyelet (Fig. F). Push and pull the line from the other side until equal amounts of the line appear on both sides of the trimmer head.

**NOTICE:** If the line cannot be inserted into the eyelet when the lower cover is stuck, install the battery pack onto the power head, then press the line-loading button briefly to reset the lower cover.

3. Remove the battery pack if it has been installed onto the power head in the NOTICE after step 2. And follow the steps specified in step 2 to reinsert and align the cutting line.
4. Install the battery pack onto the power head.
5. Press and hold the line-loading button to wind the line into the trimmer head continuously until approximately 15 cm of the line is showing on each side (Fig. G).

**NOTICE:** In case the line is pulled into the trimmer head by accident, open the head and pull the cutting line out from the spool. Follow the section "RELOADING THE CUTTING LINE" in this manual to reload the line.

### RELOADING THE CUTTING LINE

When the cutting line gets stuck in the trimmer head, you will need to remove the remaining cutting line from the trimmer head and follow the steps below to reload the line.

1. Remove the battery pack.
2. Press the release tabs on the trimmer head and remove the lower cover assembly of the trimmer head by pulling it straight out (Fig. H).
3. Remove the cutting line from the trimmer head.
4. With one hand holding the trimmer, use another hand to grasp the upper cover and align the slots in the upper cover with the release tabs. Press the lower cover assembly until it snaps into place, at which time you will hear a distinct click sound (Fig. I).
5. Follow the instructions in the "LINE REPLACEMENT" section to reload the cutting line.

### TRIMMER HEAD REPLACEMENT

**⚠ WARNING:** If the head loosens after it is fixed in position, replace it immediately.

Never use a trimmer with a loose cutting attachment. Replace a cracked, damaged or worn out cutting head immediately, even if damage is limited to superficial cracks. Such attachments may shatter at high speed and cause serious injury.

Familiarize yourself with the trimmer head (Fig. J).

J-1	Shaft	J-3	Lock Nut
J-2	Spool Assembly	J-4	Lower Cover Assembly

### Remove the trimmer head

1. Remove the battery pack.
2. Press the release tabs on the trimmer head and remove the lower cover assembly of the trimmer head by pulling it straight out.
3. Remove the cutting line from the trimmer head (Fig. K).
4. Wear gloves. Use one hand to grasp the spool assembly to stabilize it, and use the other hand to hold a 17 mm impact wrench (not included) to loosen the lock nut in a **CLOCKWISE** direction (Fig. L).
5. Remove the lock nut and spool assembly from the motor shaft (Fig. J).
6. Replace with a new trimmer head and mount it in following steps.

### Install the new trimmer head

1. Align the flat slot in the spool assembly with the flat in motor shaft and mount the spool assembly into place (Fig. M).

M-1	Flat	M-2	Flat Slot
-----	------	-----	-----------

2. Use an impact wrench on the lock nut to tighten it COUNTERCLOCKWISE.
3. Following steps 4 and 5 in "RELOADING THE CUTTING LINE" section in this manual to mount the lower cover assembly.
4. Follow the instructions in "LINE REPLACEMENT" section in this manual to reload the cutting line.
5. Start the machine to see whether the line trimmer will work normally. If it does not, reassemble as described above.

## MAINTENANCE

**⚠ WARNING:** Before inspecting, cleaning or servicing the unit, stop the motor, wait for all moving parts to stop, and remove the battery pack. Failure to follow these instructions can result in serious personal injury or property damage.

**⚠ WARNING:** When servicing, use only identical replacement parts. Use of any other parts can create a hazard or cause product damage. To ensure safety and reliability, all repairs, other than the items listed in these maintenance instructions, should be performed by a qualified service technician.

### GENERAL MAINTENANCE

Avoid using solvents when cleaning plastic parts. Most plastics are susceptible to damage from various types of commercial solvents and may be damaged by their use. Use clean cloths to remove dirt, dust, oil, grease, etc.

### CLEAN THE UNIT

- Clear any grass that may have wrapped itself around the motor shaft or trimmer head.
- Use a small brush or a small vacuum cleaner to clean the air vents on the rear housing.
- Clean the unit using a damp cloth with a mild detergent.
- Do not use any strong detergents on the plastic housing or the handle. They can be damaged by certain aromatic oils, such as pine and lemon, and by solvents such as kerosene. Moisture can also cause a shock hazard. Wipe off any moisture with a soft dry cloth.

### TRANSMISSION GEARS LUBRICATION

The transmission gears in the gear case need be lubricated periodically with gear grease. Check the gear case grease level about every 50 hours of operation by removing the sealing screw on the side of the case.

If no grease can be seen on the flanks of the gear, follow the steps below to fill with gear grease up to 3/4 capacity.

Do not completely fill the transmission gears.

1. Hold the line trimmer on its side so that the sealing screw is facing upwards.
2. Use the hex key provided to loosen and remove the sealing screw.
3. Use a grease syringe (not included) to inject some grease into the screw hole; do not exceed 3/4 capacity.
4. Tighten the sealing screw after injection.

### STORING THE UNIT

- Remove the battery pack from the power head.
- Clean the machine thoroughly before storing it.
- If the line trimmer attachment is removed from the power head and stored separately: Fit the end cap on the attachment shaft to avoid dirt getting into the coupler.
- Store the unit in a dry, well-ventilated area, locked-up or up high, out of the reach of children. Do not store the unit on or adjacent to fertilizers, gasoline, or other chemicals.

### SHARPEN THE LINE-CUTTING BLADE

**⚠ WARNING:** Always protect your hands by wearing heavy gloves when performing any maintenance on the line-cutting blade.

1. Remove the battery.
2. Remove the line-cutting blade from the guard.
3. Secure the blade in a vise.
4. Wear proper eye protection and gloves and be careful not to cut yourself.
5. Carefully file the cutting edges of the blade with a fine-tooth file or sharpening stone, maintaining the original cutting edge angle.
6. Replace the blade on the guard and secure it in place with the two screws.

### Protecting the environment



Do not dispose of electrical equipment, used battery and charger into household waste!

Take this product to an authorized recycler and make it available for separate collection. Electric tools must be returned to an environmentally compatible recycling facility.

## TROUBLESHOOTING

EN

PROBLEM	CAUSE	SOLUTION
Line trimmer fails to start.	<ul style="list-style-type: none"> <li>■ The battery pack is not attached to the power head.</li> <li>■ No electrical contact between the power head and the battery pack.</li> <li>■ The battery pack charge is depleted.</li> <li>■ The lock-off lever and trigger are not depressed simultaneously.</li> </ul>	<ul style="list-style-type: none"> <li>■ Attach the battery pack to the power head.</li> <li>■ Remove battery, check contacts and reinstall the battery pack until it snaps into place.</li> <li>■ Charge the battery pack with EGO chargers listed in this manual.</li> <li>■ Press down the lock-off lever and hold it, then depress the trigger to turn on the line trimmer.</li> </ul>
Line trimmer stops while cutting.	<ul style="list-style-type: none"> <li>■ The guard is not mounted on the trimmer, resulting in an overly long cutting line and motor overload.</li> <li>■ Heavy cutting line is used.</li> <li>■ The motor shaft or trimmer head is bound with grass.</li> <li>■ The motor is overloaded.</li> <li>■ The battery pack or line trimmer is too hot.</li> <li>■ The battery pack is disconnected from the machine.</li> <li>■ The battery pack is depleted.</li> </ul>	<ul style="list-style-type: none"> <li>■ Remove the battery pack and mount the guard on the trimmer.</li> <li>■ Use EGO nylon cutting line with diameter 2.4 mm.</li> <li>■ Stop the trimmer, remove the battery, and remove the grass from the motor shaft and trimmer head.</li> <li>■ Remove the trimmer head from the grass. The motor will recover when the load is removed. When cutting, move the trimmer head in and out of the grass to be cut and remove no more than 20 cm of length in a single cut.</li> <li>■ Allow the battery pack or trimmer to cool until the temperature drops below 67°C .</li> <li>■ Re-install the battery pack.</li> <li>■ Charge the battery pack with EGO chargers listed in this manual.</li> </ul>
Trimmer head will not advance line.	<ul style="list-style-type: none"> <li>■ The motor shaft or trimmer head is bound with grass.</li> <li>■ There is not enough line on the spool or the line breaks from the eyelet.</li> <li>■ The trimmer head is dirty.</li> <li>■ The line is tangled in the trimmer head assembly.</li> <li>■ Heavy cutting line is used.</li> </ul>	<ul style="list-style-type: none"> <li>■ Stop the trimmer, remove the battery, and clean the motor shaft and trimmer head.</li> <li>■ Remove the battery and replace the cutting line; follow the section “<b>RELOADING THE CUTTING LINE</b>” in this manual.</li> <li>■ Remove the battery and clean the spool, lower cover assembly and upper cover.</li> <li>■ Remove the battery, remove the line from the spool and rewind; follow the section “<b>RELOADING THE CUTTING LINE</b>” in this manual.</li> <li>■ Use EGO nylon cutting line with diameter 2.4 mm.</li> </ul>

PROBLEM	CAUSE	SOLUTION
Trimmer head releases too little cutting line.	<ul style="list-style-type: none"> <li>The cutting line is not suitable to use with the Line-IQ feeding trimmer head.</li> </ul>	<ul style="list-style-type: none"> <li>Use EGO nylon cutting line with diameter 2.4 mm.</li> </ul>
Grass wraps around trimmer head and motor housing.	<ul style="list-style-type: none"> <li>Cutting tall grass at ground level.</li> </ul>	<ul style="list-style-type: none"> <li>Cut tall grass from the top down, removing no more than 20 cm in each pass to prevent wrapping.</li> </ul>
The blade is not cutting the line.	<ul style="list-style-type: none"> <li>The line-cutting blade on the edge of the guard has become dull.</li> </ul>	<ul style="list-style-type: none"> <li>Sharpen the line-cutting blade with a file or replace it with a new blade.</li> </ul>
Cracks on the trimmer head.	<ul style="list-style-type: none"> <li>The trimmer head is worn out.</li> </ul>	<ul style="list-style-type: none"> <li>Replace the trimmer head immediately; follow the section <b>"TRIMMER HEAD REPLACEMENT"</b> in this manual.</li> </ul>
The cutting line cannot be wound into the trimmer head properly.	<ul style="list-style-type: none"> <li>Improper cutting line is used.</li> <li>Grass debris or dirt has accumulated in the trimmer head and blocked the movement of line spool.</li> <li>Motor is overheated due to repeatedly operating the line winding system.</li> <li>Low battery charge.</li> <li>Wrong power head is used.</li> </ul>	<ul style="list-style-type: none"> <li>Use recommended EGO nylon cutting line with diameter 2.4 mm. If using EGO nylon line and the problem persists, please call EGO customer service for advice.</li> <li>Remove the battery, open the trimmer head and clean it thoroughly.</li> <li>Let the line trimmer work under no load for a few minutes to cool the motor, then try to reload the line.</li> <li>Charge the battery.</li> <li>Use this line trimmer attachment only with EGO Power Head PH1420E/PHX1600.</li> </ul>
The cutting line cannot be passed through the trimmer head when inserting the line.	<ul style="list-style-type: none"> <li>The cutting line is split or bent at the end.</li> <li>The lower cover is not released to position after reinstalling.</li> </ul>	<ul style="list-style-type: none"> <li>Cut the worn end of line and reinsert.</li> <li>Attach the battery pack onto the trimmer; press the line loading button to briefly start the power loading to reset the lower cover.</li> </ul>

## WARRANTY

### EGO WARRANTY POLICY

Please visit the website [egopowerplus.eu](http://egopowerplus.eu) for full terms and conditions of the EGO Warranty policy.

## LESEN SIE ALLE ANWEISUNGEN!



### BEDIENUNGSANLEITUNG LESEN

**⚠ Restrisiko!** Menschen mit elektronischen Geräten, wie z.B. Herzschrittmachern, sollten ihren Arzt konsultieren, bevor sie dieses Gerät verwenden. Der Betrieb von Elektrogeräten in unmittelbarer Nähe zu Herzschrittmachern kann zu Einstörungen und zum Versagen des Schrittmachers führen.

**⚠ WARNUNG:** Um die Sicherheit und Zuverlässigkeit zu gewährleisten, sollten alle Reparaturen und der Austausch von Teilen nur von qualifizierten Servicetechnikern durchgeführt werden.

## WARNSYMBOL

Der Zweck von Warnsymbolen besteht darin, Ihre Aufmerksamkeit auf mögliche Gefahren zu lenken. Die Warnsymbole und deren Erklärungen verdienen Ihre vollste Aufmerksamkeit und Beachtung. Durch die Warnsymbole allein sind die Gefahren noch nicht ausgeschaltet. Die Anweisungen und Warnhinweise stellen keinen Ersatz für angemessene Unfallverhütungsmaßnahmen dar.

**⚠ WARNUNG:** Vor der Benutzung der Maschine sollten Sie alle Sicherheitshinweise in dieser Betriebsanleitung gelesen und verstanden haben. Das gilt auch für die Hinweise „GEFAHR“, „WARNUNG“, und „VORSICHT“. Die Nichtbeachtung der aufgeführten Hinweise kann zu Stromschlägen, Bränden und/oder schweren Verletzungen führen.

## SYMBOLBEDEUTUNG

**⚠ WARNSYMBOL:** Der Hinweis auf eine **GEFAHR**, **WARNUNG**, oder **VORSICHT** kann zusammen mit anderen Symbolen oder Piktogrammen verwendet werden.

## SICHERHEITSHINWEISE

Auf dieser Seite werden die Warnsymbole vorgestellt und beschrieben, die sich unter Umständen an dem Gerät befinden. Alle Anweisungen am Gerät lesen und befolgen, bevor das Gerät montiert und in Betrieb gesetzt wird.

	Sicherheitshinweis	Weist auf mögliche Verletzungsgefahren hin.
	Bedienungsanleitung lesen	Um das Verletzungsrisiko zu verringern, muss der Benutzer die Bedienungsanleitung vor der Verwendung des Gerätes gelesen und verstanden haben.
	Tragen Sie Augen-, Hör- und Kopfschutz	Tragen Sie immer Augen-, Ohr- und Kopfschutz.
	Schnittbreite	Max. Schnittbreite des Rasentrimmers.
	Fadendurchmesser	Durchmesser des Nylonfadens.
	Keine Metallmesser verwenden.	Warnt den Benutzer, keine Metallmesser zu verwenden
	Querschläger, unbefugte Personen fernhalten	Weggeschleuderte Gegenstände können abprallen und Personen- oder Sachschäden verursachen. Stellen Sie bei Betrieb sicher, dass andere Personen und Haustiere dem Rasentrimmer fernbleiben.
	Zwischen dem Gerät und Passanten muss ein Sicherheitsabstand von mindestens 15 m eingehalten werden.	Bei Einsatz des Rasentrimmers müssen andere Personen und Haustiere einen Mindestabstand von 15 m zum Rasentrimmer einhalten.
	Überhitzungsschutz für POWERLOAD™ System	Wenn Sie den Mähfaden sofort nach längerem Betrieb aufwickeln, kann es passieren, dass das POWERLOAD™ System aufgrund des Überhitzungsschutzes aufhört zu arbeiten.
	CE	Dieses Produkt erfüllt die einschlägigen CE-Richtlinien.
	UKCA	Dieses Produkt erfüllt die einschlägigen Vorschriften in GB.

	WEEE	Elektrische Altgeräte dürfen nicht im Hausmüll entsorgt werden. Bringen Sie die Maschine zu einem Wertstoffhof bzw. zu einer amtlichen Sammelstelle.
	Lärm	Garantierter Schalleistungspegel. Geräuschemission an die Umgebung gemäß Richtlinie der Europäischen Gemeinschaft.
V	Volt	Spannung
mm	Millimeter	Länge oder Größe
cm	Zentimeter	Länge oder Größe
kg	Kilogramm	Gewicht
min <sup>-1</sup>	pro Minute	Geschwindigkeit

## ALLGEMEINE SICHERHEITSHINWEISE FÜR MASCHINEN

**⚠️ WARNUNG:** Beachten Sie alle Sicherheitshinweise, Anweisungen, Abbildungen und technischen Daten, die dieser Maschine beiliegen. Die Nichtbeachtung der unten aufgeführten Anweisungen kann zu Stromschlägen, Bränden und/oder schweren Verletzungen führen.

**Bewahren Sie alle Warn- und Bedienhinweise für Nachschlagezwecke auf.**

Der Begriff „Gerät“ in den Warnhinweisen bezieht sich auf netzbetriebene (kabelgebundene) oder akkubetriebene (kabellose) Geräte.

### SICHERHEIT IM ARBEITSBEREICH

- Der Arbeitsbereich muss stets sauber und gut beleuchtet sein. Unaufgeräumte oder dunkle Bereiche können Unfälle provozieren.
- Das Gerät darf nicht in einer explosionsgefährdeten Atmosphäre eingesetzt werden, wie z.B. in der Nähe zündfähiger Flüssigkeiten, Gase oder Stäube. Maschinen erzeugen Funken, die Stäube oder Dämpfe entzünden können.
- Halten Sie Kinder und Schaulustige während des Gerätebetriebs fern. Ablenkungen können dazu führen, dass Sie die Kontrolle verlieren.

### ELEKTRISCHE SICHERHEIT

- Der Netzstecker der Maschine muss in die Steckdose passen. Der Netzstecker darf unter keinen Umständen modifiziert werden. Keine Adapterstecker an geerdeten Maschinen benutzen. Nicht modifizierte Stecker und passende Steckdosen reduzieren die Stromschlaggefahr.
- Vermeiden Sie den Körperkontakt zu geerdeten Flächen, wie zum Beispiel Rohrleitungen, Heizkörpern, Herden und Kühlschränken. Es besteht erhöhte Stromschlaggefahr, wenn Ihr Körper geerdet ist.
- Betreiben Sie das Gerät nicht bei Regen oder Nässe. Wasser, das in die Maschine eindringt, kann das Risiko eines Stromschlags oder einer Fehlfunktion erhöhen, die zu Verletzungen führen kann.
- Das Netzkabel darf nicht zweckentfremdet werden. Das Netzkabel darf nicht zum Tragen, Ziehen oder Herausziehen des Elektrowerkzeugs aus der Steckdose verwendet werden. Das Netzkabel muss vor Hitze, Öl, scharfen Kanten oder beweglichen Teilen ferngehalten werden. Durch beschädigte oder verknottete Kabel besteht erhöhte Stromschlaggefahr.
- Bei Gerätebetrieb im Freien muss ein für den Außeneinsatz geeignetes Verlängerungskabel verwendet werden. Die Stromschlaggefahr verringert sich bei Gebrauch eines Netzkabels, das für den Einsatz im Freien geeignet ist.
- Wenn der Betrieb des Geräts an einem feuchten Ort unvermeidbar ist, muss die Energieversorgung durch eine Fehlerstromschutzeinrichtung (FI-Schalter) abgesichert sein. Die Verwendung einer Fehlerstromschutzeinrichtung reduziert die Stromschlaggefahr.

### PERSONENSICHERHEIT

- Seien Sie wachsam, geben Sie darauf Acht, was Sie tun, und benutzen Sie Ihren gesunden Menschenverstand beim Betrieb einer Maschine. Benutzen Sie die Maschine nicht, wenn Sie müde sind oder unter dem Einfluss von Drogen, Alkohol, Medikamenten stehen. Ein Moment der Unachtsamkeit kann beim Maschinenbetrieb zu ernsthaften Verletzungen führen.
- Tragen Sie eine persönliche Schutzausrüstung. Tragen Sie immer einen Augenschutz. Durch eine für die jeweiligen Bedingungen geeignete Schutzausrüstung wie etwa eine Staubschutzmaske, rutschfeste Schuhe, Helm oder Gehörschutz lässt sich die Verletzungsgefahr verringern.

- **Verhindern Sie ein ungewolltes Anlaufen. Vor dem Anschließen an eine Steckdose und/oder einen Akku sowie vor dem Aufnehmen oder Transportieren der Maschine immer kontrollieren, ob der Hauptschalter in ausgeschalteter Position ist.** Unfälle sind vorprogrammiert, wenn Sie Geräte mit einem Finger am Hauptschalter tragen oder Elektrowerkzeuge mit aktiviertem Hauptschalter an eine Steckdose anschließen.
- **Ziehen Sie vor dem Einschalten der Maschine Einstellschlüssel oder Schraubenschlüssel ab.** Wird ein Schraubenschlüssel oder Schlüssel am rotierenden Maschinenteil gelassen, besteht Verletzungsgefahr.
- **Nicht überstrecken. Achten Sie stets auf einen festen Stand und halten Sie das Gleichgewicht.** Dies ermöglicht in unerwarteten Situationen eine bessere Kontrolle über das Gerät.
- **Tragen Sie geeignete Arbeitskleidung. Tragen Sie keine weite Kleidung oder Schmuck. Halten Sie Ihr Haar, Ihre Kleidung und Handschuhe von den beweglichen Teilen fern.** Weite Kleidung, Schmuck oder langes Haar können sich in den beweglichen Teilen verfangen.
- **Wenn Komponenten zum Anschluss an eine Absauganlage und an Auffangvorrichtungen mitgeliefert werden, achten Sie darauf, dass diese ordnungsgemäß befestigt und benutzt werden.** Durch eine Staubabsaugvorrichtung lassen sich Gefahrenquellen durch Staub ausschalten.
- **Auch wenn Sie sich wegen des häufigen Gebrauchs mit der Maschine auskennen, sollten Sie sich nicht zu einer gewissen Nachlässigkeit verleiten und die Grundsätze der Maschinensicherheit außer Acht lassen.** Eine fahrlässige Handlung kann bereits im Bruchteil einer Sekunde zu schweren Verletzungen führen.

#### NUTZUNG UND PFLEGE DER MASCHINE

- **Nicht zu viel Druck auf die Maschine ausüben. Stets das richtige Gerät für die jeweiligen Arbeiten benutzen.** Durch die passende Maschine lassen sich die Arbeiten besser und sicherer in dem jeweils vorgesehenen Tempo erledigen.
  - **Verwenden Sie das Gerät nicht, wenn es sich mit dem Schalter weder ein- noch ausschalten lässt.** Eine Maschine, das sich nicht mehr ein- oder ausschalten lässt, ist gefährlich und muss repariert werden.
  - **Ziehen Sie den Netzstecker aus der Steckdose bzw. nehmen Sie den Akku von der Maschine ab, bevor Sie Einstellungen vornehmen, das Zubehör wechseln oder das Elektrowerkzeug verstauen.**
- Diese vorbeugenden Sicherheitsmaßnahmen verringern das Risiko eines unbeabsichtigten Anlaufs.
- **Unbenutzte Maschinen sollten nicht in Reichweite von Kindern aufbewahrt werden. Personen, die das Maschine oder diese Anleitung nicht kennen, sollte die Benutzung der Maschine untersagt werden.** In den Händen ungeschulter Benutzer sind Maschinen gefährlich.
  - **Wartung von Geräten und Zubehör. Achten Sie auf falsch ausgerichtete oder fest sitzende Teile, Bruchstellen und sonstige Umstände, die den Maschinenbetrieb beeinträchtigen können. Lassen Sie die Maschine bei Beschädigung vor dem Gebrauch reparieren.** Viele Unfälle entstehen durch schlecht gewartete Maschinen.
  - **Halten Sie Schneidegeräte scharf und sauber.** Sachgemäß gewartete Schneidemaschinen mit scharfen Schneiden neigen weniger zum Festfahren und sind leichter zu kontrollieren.
  - **Benutzen Sie das Gerät, Zubehör, Geräteteile usw. gemäß diesen Anweisungen und berücksichtigen Sie dabei die Arbeitsbedingungen und die auszuführenden Arbeiten.** Die Verwendung der Maschine für andere als die vorgesehenen Arbeiten kann zu einer gefährlichen Situation führen.
  - **Halten Sie die Griffe und Griffflächen trocken, sauber und frei von Öl und Fett.** Rutschige Griffe und Griffflächen beeinträchtigen die sichere Handhabung der Maschine und führen in unerwarteten Situationen zum Verlust der Kontrolle über das Maschine.

#### BENUTZUNG UND PFLEGE DES MASCHINENAKKUS

- **Laden Sie den Akku nur mit dem herstellereigenen Ladegerät auf.** Ein Ladegerät das für einen bestimmten Akkutyp geeignet ist, kann bei der Benutzung eines anderen Akkus zu einer Brandgefahr werden.
- **Verwenden Sie das Gerät nur mit den eigens dafür vorgesehenen Akkus.** Bei Verwendung anderer Akkus besteht Verletzungs- und Brandgefahr.
- **Wenn der Akku nicht benutzt wird, halten Sie ihn von anderen metallischen Gegenständen fern, wie etwa Büroklammern, Münzen, Schlüssel, Nägel, Schrauben oder anderen kleinen Metallgegenständen, die eine Verbindung zwischen den Polen herstellen können.** Das Kurzschließen der Pole kann Verbrennungen oder Brände verursachen.
- **Bei unsachgemäßer Anwendung kann Flüssigkeit aus dem Akku austreten; Kontakt vermeiden.** Falls Sie versehentlich mit Akkusäure in Berührung gekommen sind, spülen Sie mit Wasser.

**Falls Akkusäure in die Augen geraten ist, suchen Sie zudem einen Arzt auf.** Aus dem Akku austretende Flüssigkeit kann Reizungen oder Verätzungen verursachen.

- **Benutzen Sie keine beschädigten oder modifizierten Akkus oder Geräte.** Beschädigte oder modifizierte Akkus können sich unvorhergesehen verhalten und einen Brand, eine Explosion oder eine Verletzung hervorrufen.
- **Akkus oder Geräte vor Feuer oder extremen Temperaturen schützen.** Feuer oder Temperaturen über 130 °C können eine Explosion verursachen.
- **Befolgen Sie alle Ladeanweisungen und laden Sie den Akku oder die Maschine nicht außerhalb des Temperaturbereichs auf, der in der Anleitung angegeben ist.** Das unsachgemäße Aufladen oder Laden außerhalb des angegebenen Temperaturbereichs kann den Akku beschädigen und die Brandgefahr erhöhen.

## REPARATUREN

- **Lassen Sie die Maschine nur von qualifiziertem Fachpersonal und nur mit Original-Ersatzteilen reparieren.** Dadurch wird sichergestellt, dass die Sicherheit der Maschine gewahrt bleibt.
- **Reparieren Sie unter keinen Umständen beschädigte Akkus.** Akkus sollten ausschließlich vom Hersteller selbst oder einer autorisierten Reparaturwerkstatt repariert werden.

## BESONDERE SICHERHEITSHINWEISE FÜR RASENTRIMMER

- **Verwenden Sie das Gerät nicht bei schlechtem Wetter und insbesondere nicht bei Gewitter.** Bei Gewitter besteht die Gefahr eines Blitzschlags.
- **Untersuchen Sie den Bereich, in dem die Maschine verwendet werden soll, gründlich auf wild lebende Tiere.** Tiere können beim Betrieb der Maschine verletzt werden.
- **Untersuchen Sie gründlich den Bereich, in dem die Maschine verwendet werden soll, und entfernen Sie alle Steine, Stöcke, Drähte, Knochen und andere Fremdkörper.** Weggeschleuderte Gegenstände können zu Verletzungen führen.
- **Bevor Sie das Gerät verwenden, nehmen Sie es immer in Augenschein, um sicherzustellen, dass der Schneidfaden, das Messer oder die Messereinheit nicht beschädigt sind.** Beschädigte Teile erhöhen das Verletzungsrisiko.
- **Befolgen Sie die Anweisungen zum Wechseln des Zubehörs.** Unsachgemäß festgezogene Sicherungsmuttern oder Schrauben können das Messer beschädigen oder dazu führen, dass sich das Messer lockert.
- **Tragen Sie Augen-, Gehör-, Kopf- und Handschutz.** Angemessene Schutzausrüstung verringert die Gefahr von Verletzungen durch umhergeschleudertes Schnittgut oder durch Berührung des Schneidfadens oder des Messers.
- **Tragen Sie beim Gebrauch der Maschine immer rutschfeste Sicherheitsschuhe. Verwenden Sie das Gerät nicht barfuß oder mit offenen Sandalen.** Dies verringert die Gefahr von Fußverletzungen durch Berührung mit dem rotierenden Schneidfaden oder Messer.
- **Tragen Sie beim Gebrauch der Maschine immer eine lange Hose.** Auf unbedeckten Hautstellen besteht die Gefahr von Verletzungen durch umhergeschleudertes Schnittgut.
- **Halten Sie Umstehende fern, während Sie die Maschine verwenden.** Umhergeschleudertes Schnittgut kann zu schweren Verletzungen führen.
- **Verwenden Sie beim Bedienen der Maschine immer zwei Hände.** Wenn Sie die Maschine mit beiden Händen halten, wird Kontrollverlust vermieden.
- **Halten Sie die Maschine nur an den isolierten Griffflächen, da der Schneidfaden oder das Messer mit verdeckten Kabeln in Berührung kommen kann.** Bei Kontakt des Mähfadens oder Messers mit einem stromführenden Kabel können blanke Metallteile des Geräts unter Strom gesetzt werden und für den Bediener zu einer Stromschlaggefahr werden.
- **Halten Sie immer einen sicheren Stand und bedienen Sie die Maschine nur, wenn Sie auf dem Boden stehen.** Rutschige oder instabile Oberflächen können zu einem Verlust des Gleichgewichts oder der Kontrolle über die Maschine führen.
- **Betreiben Sie die Maschine nicht an zu steilen Hängen.** Dadurch wird die Gefahr von Kontrollverlust, Ausrutschen und Stürzen und damit einhergehenden Verletzungen verringert.
- **Achten Sie bei der Arbeit an Hängen immer auf sicheren Stand. Arbeiten Sie immer parallel zum Hang und nicht auf- oder abwärts, und seien Sie äußerst vorsichtig bei Richtungswechsel.** Dadurch wird die Gefahr von Kontrollverlust, Ausrutschen und Stürzen und damit einhergehenden Verletzungen verringert.



- **Halten Sie alle Körperteile vom Schneidwerkzeug, vom Faden oder vom Messer fern, wenn die Maschine in Betrieb ist. Bevor Sie die Maschine starten, vergewissern Sie sich, dass das Schneidwerkzeug, der Faden oder das Messer nichts berühren.** Ein Moment der Unaufmerksamkeit während der Bedienung der Maschine kann zu Verletzungen des Benutzers oder von Umstehenden führen.
- **Halten Sie die Maschine nicht über Hüfthöhe.** So vermeiden Sie eine versehentliche Berührung des Schneidwerkzeugs oder Messers und behalten eine bessere Kontrolle der Maschine in unerwarteten Situationen.
- **Achten Sie beim Schneiden von unter Spannung stehenden Büschen oder jungen Bäumen auf Rückfederung.** Wenn die Spannung in den Holzfasern freigesetzt wird, kann der Busch oder Ast den Bediener treffen und/oder die Maschine außer Kontrolle bringen.
- **Seien Sie besonders vorsichtig beim Schneiden von Buschwerk und jungen Trieben.** Das dünne Schnittgut kann vom Messer erfasst und in Ihre Richtung geschleudert werden oder Sie aus dem Gleichgewicht bringen.
- **Behalten Sie die Kontrolle über die Maschine, und berühren Sie keine Schneidwerkzeuge, Schneidfäden oder Messer und andere gefährliche, sich bewegende Teile, während diese noch in Bewegung sind.** Dies reduziert das Verletzungsrisiko durch bewegliche Teile.
- **Schalten Sie das Gerät aus und nehmen Sie den Akku heraus, bevor Sie eingeklemmtes Schnittgut entfernen oder das Gerät warten.** Das unerwartete Ingangsetzen der Maschine, während Sie eingeklemmtes Schnittgut entfernen oder die Maschine warten, kann schwere Verletzungen verursachen.
- **Tragen Sie die Maschine im ausgeschalteten Zustand und in sicherem Abstand von Ihrem Körper.** Die richtige Handhabung der Maschine verringert die Wahrscheinlichkeit eines versehentlichen Kontakts mit einem sich bewegenden Schneidwerkzeug, Faden oder Messer.
- **Verwenden Sie nur vom Hersteller angegebene Schneidwerkzeuge, Schneidfäden, Schneidköpfe und Messer.** Falsche Ersatzteile können das Bruch- und Verletzungsrisiko erhöhen.
- **Schäden am Rasentrimmer** – Wenn Sie mit dem Rasentrimmer einen Fremdkörper treffen oder sich das Gerät verfängt, schalten Sie es sofort ab. Prüfen Sie es

auf Schäden und lassen Sie die Schäden reparieren, bevor Sie den Betrieb fortsetzen. Benutzen Sie das Gerät nicht mit defektem Fadenschutz oder Spule.

- **Falls das Gerät ungewöhnlich zu vibrieren beginnt, schalten Sie den Motor aus und suchen Sie sofort nach der Ursache.** Vibrationen sind im Allgemeinen Warnsignale, die auf ein Problem hinweisen. Ein gelockertes Kopf kann vibrieren, zerspringen, durchbrechen oder sich vom Rasentrimmer ablösen. Dadurch besteht schwere oder gar tödliche Verletzungsgefahr. Stellen Sie sicher, dass das Schneidwerkzeug korrekt angebracht ist. Falls sich der Kopf nach dem Anbringen wieder löst, muss dieser sofort ersetzt werden. Verwenden Sie niemals einen Rasentrimmer mit lockerem Schneidwerkzeug.
- **Akkubetriebene Maschinen müssen nicht an eine Steckdose angeschlossen werden; sie sind daher immer einsatzbereit.** Seien Sie sich möglicher Gefahren bewusst, selbst wenn die Maschine nicht in Betrieb ist. Lassen Sie bei Wartungsarbeiten oder Reparaturen Vorsicht walten.
- **Spritzen Sie die Maschine Gerät nicht mit einem Wasserschlauch ab. In den Motor und die elektrischen Verbindungen darf kein Wasser gelangen.**
- **Falls Situationen auftreten, die nicht in dieser Bedienungsanleitung behandelt werden, gehen Sie vorsichtig und vernünftig vor. Für Hilfestellungen wenden Sie sich an das EGO-Kundendienstzentrum.**
- Nur mit Akkus und Ladegeräten verwenden, die in Abb. A aufgeführt sind.
- **Nur mit dem EGO Kombimotor PH1420E/PHX1600 verwenden.**
- **Für eine sichere und bequeme Bedienung sollten Sie bei Verwendung eines Akkus mit 6,0 Ah oder höher unbedingt das BH1000 EGO Rucksack-Verbindungsstück verwenden, um die Arme des Benutzers zu entlasten.**
- **Den Schultergurt und das BH1000 EGO Rucksack-Verbindungsstück nicht gleichzeitig verwenden.** In einem Notfall wäre es dann nicht mehr möglich, das Gerät loszulassen. Dadurch besteht Verletzungsgefahr.

**HEBEN SIE DIESE ANLEITUNG AUF!**

## DE TECHNISCHE DATEN

Schneidmechanismus		LINE-IQ FEEDING
Fadendurchmesser		2,4 mm Nylon-Mähfaden
Schnittbreite		43 cm
Maximale Geschwindigkeit		5400 min <sup>-1</sup>
Gewicht (ohne Akku)		1,58 kg
Empfohlene Betriebstemperatur		-0 °C bis 40 °C
Lagertemperatur		-20 °C bis 70 °C
Gemessener Schallleistungspegel L <sub>WA</sub>		94,02 dB(A) K=0,72 dB(A) (PH1420E)
		92 dB(A) K=3,1 dB(A) (PHX1600)
Schalldruckpegel am Ohr des Bedieners L <sub>PA</sub>		82,7 dB(A) K=3 dB(A) (PH1420E)
		86 dB(A) K=3 dB(A) (PHX1600)
Garantierter Schallleistungspegel L <sub>WA</sub> (gemäß Messung nach 2000/14/CE)		96 dB(A) (PH1420E)
		96 dB(A) (PHX1600)
Vibrationswert a <sub>h</sub>	Vorderer Haltegriff	4,06 m/s <sup>2</sup> K=1,5 m/s <sup>2</sup> (PH1420E)
		4,33 m/s <sup>2</sup> K=1,5 m/s <sup>2</sup> (PHX1600)
	Hinterer Griff	3,91 m/s <sup>2</sup> K=1,5 m/s <sup>2</sup> (PH1420E)
		2,37 m/s <sup>2</sup> K=1,5 m/s <sup>2</sup> (PHX1600)

- Die obigen Kennwerte wurden an einem Kombimotor vom Typ PH1420E/PHX1600 getestet und gemessen;
- Der angegebene Vibrationsgesamtwert wurde nach einem Standard-Prüfverfahren gemessen und kann zum Vergleich mit einer anderen Maschine herangezogen werden;

- Der angegebene Vibrationsgesamtwert kann auch zur vorläufigen Risikobewertung herangezogen werden.

**⚠️ WARNUNG:** Abhängig von der jeweiligen Verwendung der Maschine und ganz besonders von dem jeweils verarbeiteten Werkstück können die Vibrationsemissionen im praktischen Einsatz der Maschine von den Gesamtwertangaben abweichen. Und es müssen Sicherheitsmaßnahmen zum Schutz des Bedieners getroffen werden, die auf einer Einschätzung der Gefährdung unter den tatsächlichen Nutzungsbedingungen beruhen. (Zu berücksichtigen sind dabei alle Bestandteile eines Betriebszyklus, wie etwa die Zeiten, zu denen die Maschine ausgeschaltet ist, zu denen es im Leerlauf eingeschaltet ist sowie die Einschaltzeiten).

## PACKLISTE (ABB. A)

## BESCHREIBUNG

### AUFBAU IHRES RASENTRIMMER-ANBAUWERKZEUGS (Abb. A)

- Fadenschutz
- Fadenmesser
- Freigabelasche
- Mähfaden
- Mähkopf (mit LINE-IQ Fadenzuführung)
- Fadenwickelschalter
- Schutzkappe
- Rasentrimmer-Stiel
- 4 mm Sechskantschlüssel

**⚠️ WARNUNG:** Setzen Sie die Maschine nur in Betrieb, wenn der Schneidschutz fest angebracht ist. Der Schneidschutz muss zum Schutz des Benutzers immer an der Maschine befestigt sein!

## MONTAGE

**⚠️ WARNUNG:** Wenn Teile beschädigt sind oder fehlen, darf das Produkt erst eingesetzt werden, wenn die Teile ausgetauscht wurden. Die Verwendung dieses Produkts mit beschädigten oder fehlenden Teilen kann zu schweren Verletzungen führen.

**⚠️ WARNUNG:** Versuchen Sie nicht, dieses Produkt zu verändern oder Zubehörteile zu verwenden, die für den Einsatz des Rasentrimmers nicht empfohlen werden. Derartige Änderungen oder Umbauten stellen einen unsachgemäßen Gebrauch dar und können zu gefährlichen Umständen und ernsthaften Verletzungen führen.

**⚠️ WARNUNG:** Verbinden Sie das Anbauwerkzeug erst mit dem Kombimotor, wenn es vollständig montiert ist. Die Nichtbeachtung dieser Anweisung kann zu einem unabsichtlichen Anlauf des Geräts und zu schweren Verletzungen führen.

### FADENSCHUTZ MONTIEREN

**⚠️ WARNUNG:** Tragen Sie beim Anbringen oder Auswechseln des Schneidschutzes immer Handschuhe. Achten Sie auf das Messer am Fadenschutz und passen Sie auf, dass Sie sich nicht verletzen.

Lösen Sie die beiden Schrauben am Schneidschutz (Abb. C) und lassen Sie die Befestigungslöcher des Schneidschutzes mit den Halterungsöffnungen fluchten. Schrauben Sie den Schneidschutz anschließend mit den beiden Schrauben und zwei Federscheiben am Schaftende an (Abb. D).

Vergewissern Sie sich, dass der Schutz wie in Abb. C und D befestigt ist. Eine falsche Montage ist sehr gefährlich!

### INSTALLATION DES RASENTRIMMER-ANBAUWERKZEUGS AM KOMBIMOTOR

Dieses Rasentrimmer-Anbauwerkzeug ist für den Einsatz an einem EGO Kombimotor PH1420E/PHX1600 vorgesehen.

Siehe Abschnitt „**ANBAUGERÄT AM KOMBIMOTOR ANBRINGEN**“ in der Bedienungsanleitung Kombimotors PH1420E/PHX1600.

### BETRIEB

**⚠️ WARNUNG:** Auch wenn Sie sich mit dem Gerät auskennen, sollten Sie sich nicht zu einer gewissen Nachlässigkeit verleiten lassen. Denken Sie daran, dass ein kurzer Moment der Unachtsamkeit zu ernsthaften Verletzungen führen kann.

**⚠️ WARNUNG:** Tragen Sie immer einen Augenschutz und einen Gehörschutz. Andernfalls besteht die Gefahr, dass Gegenstände in Ihre Augen geschleudert werden oder andere schwere Verletzungen verursacht werden.

### ANWENDUNGEN

Das Produkt kann für folgende Zwecke eingesetzt werden:

- Mähen von Gras und Unkraut rund um Veranden, Zäunen und Terrassen.

**HINWEIS:** Die Maschine darf nur für die vorgeschriebenen Zwecke verwendet werden. Jede andere Verwendung gilt als Zweckentfremdung.

### Vor jedem Gebrauch auf beschädigte/abgenutzte Teile prüfen

Prüfen Sie den Mähkopf, den Fadenschutz und den vorderen Haltegriff und ersetzen Sie gerissene, verzogene, verbogene oder anders beschädigte Teile.

Das Fadenmesser wird am Fadenschutzrand im Laufe der Zeit stumpf. Es sollte daher regelmäßig mit einer Feile nachgeschliffen oder durch ein neues Messer ersetzt werden.

**⚠️ WARNUNG:** Tragen Sie immer Handschuhe, wenn Sie den Fadenschutz montieren oder auswechseln oder das Messer nachschleifen bzw. auswechseln. Achten Sie auf das Messer am Fadenschutz und passen Sie auf, dass Sie sich nicht verletzen.

**⚠️ WARNUNG:** Um schwere Verletzungen zu verhindern, nehmen Sie den Akku vom Kombimotor ab, bevor Sie das Gerät warten, reinigen, Anbauwerkzeuge auswechseln oder Schnittgut aus dem Gerät entfernen.

### VERWENDUNG DES RASENTRIMMERS MIT DEM KOMBIMOTOR

**⚠️ WARNUNG:** Tragen Sie geeignete Kleidung, um das Verletzungsrisiko bei der Benutzung dieser Maschine zu reduzieren. Tragen Sie keine weite Kleidung oder Schmuck. Tragen Sie einen Augen- und Gehörschutz. Tragen Sie eine robuste lange Hose, Stiefel und Handschuhe. Tragen Sie keine kurze Hose oder Sandalen und gehen Sie nicht barfuß.

**⚠️ WARNUNG:** Den Arbeitsbereich vor jedem Gebrauch aufräumen. Entfernen Sie alle Objekte, wie z. B. Steine, zerbrochenes Glas, Nägel, Drähte oder Schnüre, die aus dem Gerät herausgeschleudert werden oder sich in der Schneidvorrichtung verfangen könnten. Halten Sie Kinder, Passanten und Haustiere von dem Bereich fern. Halten Sie einen Mindestabstand von 15 m zu Kindern, Umstehenden und Haustieren ein; auch dann besteht noch Gefahr durch weggeschleuderte Gegenstände. Schaulustige sollten gebeten werden, Schutzbrillen aufzusetzen. Wenn jemand auf Sie zukommt, stellen Sie den Motor und das Schneidwerkzeug sofort ab.

Für eine sichere und bessere Bedienung legen Sie den Schultergurt (nicht mitgeliefert) über die Schulter. Stellen Sie den Schultergurt so ein, dass die Arbeitsposition bequem ist. Halten Sie den Rasentrimmer mit einer Hand am hinteren Griff und mit der anderen Hand am vorderen Haltegriff fest. Halten Sie das Werkzeug beim Betrieb mit beiden Händen gut fest. Der Rasentrimmer ist in einer bequemen Position zu halten, der hintere Griff befindet sich dabei etwa in Hüfthöhe. Der Mähkopf sollte parallel

über dem Boden geführt werden, sodass er das Mähgut problemlos erfassen kann, ohne dass sich der Benutzer nach vorn beugen muss (Abb. B).

**⚠️ WARNUNG:** Der Schultergurt ist zudem ein Schnelllösemechanismus in gefährlichen Situationen. Nehmen Sie ihn bei einem Notfall sofort von Ihrer Schulter, ganz gleich in welcher Weise der Schultergurt umgelegt ist.

### Reinigen Sie den Rasentrimmer nach jedem Gebrauch.

Siehe dazu die Reinigungsanweisungen im Abschnitt WARTUNG.

### STARTEN/STOPPEN DER MASCHINE

Siehe das Kapitel „STARTEN/STOPPEN DES KOMBIMOTORS“ in der Betriebsanleitung des Kombimotors PH1420E/PHX1600.

### EINSTELLEN DER FADENLÄNGE

Der Line-IQ Zuführ-Mähkopf ist mit fortschrittlicher Technologie ausgestattet. Wenn eines der Enden des Mähfadens beim Trimmen auf weniger als ca. 12 cm abgenutzt ist, löst der Mähkopf den Mähfaden automatisch und der überschüssige Teil des Mähfadens wird von dem Fadenmesser abgeschnitten (Abb. E).

**HINWEIS:** Sie müssen nicht mit dem Mähkopf auf den Boden tippen, um den Mähfaden zu lösen. Wenn Sie beim Trimmen des Grases ein leichtes Zittern des Mähkopfes spüren, wird der Mähfaden automatisch gelöst.

**⚠️ WARNUNG:** Der Fadentrennmechanismus darf weder verändert noch entfernt werden. Zu viel Fadenlänge führt zu einer Überhitzung des Motors und kann schwere Verletzungen nach sich ziehen.

### AUSWECHSELN DES FADENS

**HINWEIS:** Verwenden Sie nur den EGO Nylon-Mähfaden mit einem Durchmesser von 2,4 mm. Bei Verwendung eines anderen Fadens kann der Rasentrimmer überhitzen oder beschädigt werden.

**⚠️ WARNUNG:** Verwenden Sie niemals metallverstärkte Mähfäden Drähte oder Seile usw. Diese können abbrechen und zu gefährlichen Geschossen werden.

Der Rasentrimmer ist mit einem fortschrittlichen **POWERLOAD™** System ausgestattet. Mit einem Tastendruck lässt sich der Mähfaden auf die Spule aufwickeln. Das Laden einer vollen Spule kann normalerweise in 15 Sekunden

abgeschlossen werden. **Eine rasch wiederholte Betätigung der Aufwicklung sollte vermieden werden, um der Gefahr eines Motorschadens vorzubeugen.**

1. Entfernen Sie den Akku.
2. Schneiden Sie einen 5 m langen Mähfaden ab. Führen Sie den Faden durch die Öse ein (Abb. F). Schieben und ziehen Sie auf der anderen Seite am Mähfaden, bis auf beiden Seiten des Mähkopfes ein gleich langes Stück Faden austritt.

**HINWEIS:** Wenn sich der Faden nicht durch die Öse hindurch fädeln lässt, da die untere Abdeckung klemmt, schließen Sie den Akku am Kombimotor an und drücken Sie kurz den Fadenwickelschalter, um die untere Abdeckung zurückzusetzen.

3. Nehmen Sie den Akku ab, falls dieser nach Schritt 2 unter dem HINWEIS montiert wurde. Führen Sie die in Schritt 2 beschriebenen Schritte aus, um den Mähfaden wieder einzuführen und auszurichten.
4. Bringen Sie den Akku am Kombimotor an.
5. Halten Sie den Fadenwickelschalter gedrückt, um den Faden kontinuierlich auf den Mähkopf aufzuwickeln, bis auf jeder Seite etwa 15 cm Faden zu sehen sind (Abb. G).

**HINWEIS:** Falls der Faden versehentlich in den Mähkopf gezogen wurde, öffnen Sie den Mähkopf und ziehen Sie den Mähfaden aus der Spule. Befolgen Sie zum Aufwickeln des Fadens die Anweisungen im Abschnitt „MÄHFADEN NEU EINFÄDELN“ in dieser Bedienungsanleitung.

### MÄHFADEN NEU EINFÄDELN

Wenn der Mähfaden im Mähkopf hängen bleibt, müssen Sie den verbleibenden Mähfaden vom Mähkopf entfernen und die folgenden Schritte ausführen, um den Mähfaden neu einzusetzen.

1. Entfernen Sie den Akku.
2. Die beiden Freigabelaschen am Mähkopf drücken und die untere Spulenabdeckung geradlinig vom Mähkopf ziehen (Abb. H).
3. Den Mähfaden vom Mähkopf entfernen.
4. Halten Sie den Trimmer mit einer Hand fest, greifen Sie mit einer anderen Hand die obere Abdeckung und richten Sie die Schlitzlöcher in der oberen Abdeckung mit den Entriegelungslaschen aus. Drücken Sie die untere Spulenabdeckung an, bis sie fest einrastet. Dies macht sich durch ein hörbares Klickgeräusch bemerkbar (Abb. I).
5. Zum erneuten Einsetzen des Mähfadens beachten Sie die Anweisungen im Abschnitt „AUSWECHSELN DES FADENS“.

## MÄHKOPF AUSWECHSELN

**⚠️ WARNUNG:** Falls sich der Kopf nach dem Anbringen wieder löst, muss dieser sofort ersetzt werden.

Verwenden Sie niemals einen Rasentrimmer mit lockerem Schneidwerkzeug. Ein gerissener, beschädigter oder abgenutzter Mähkopf muss sofort ausgewechselt werden, selbst wenn sich die Beschädigung lediglich auf oberflächliche Risse beschränkt. Anbaugeräte dieser Art können bei hoher Drehzahl zerspringen und schwere Verletzungen verursachen.

Machen Sie sich mit dem Mähkopf vertraut (Abb. J).

J-1	Motorwelle	J-3	Sicherungsmutter
J-2	Spulen-Einheit	J-4	Untere Spulenabdeckung

### Mähkopf abbauen

- Entfernen Sie den Akku.
- Die beiden Freigabelaschen am Mähkopf drücken und die untere Spulenabdeckung geradlinig vom Mähkopf abziehen.
- Den Mähfaden vom Mähkopf abnehmen (Abb. K).
- Ziehen Sie Handschuhe an. Die Spule mit einer Hand gehalten und mit der anderen Hand die Sicherungsmutter gegen den Uhrzeigersinn mit einem 17 mm Schlagschrauber (nicht mitgeliefert) lösen (Abb. L).
- Die Sicherungsmutter und die Spulen-Einheit von der Motorwelle entfernen (Abb. J).
- Als Ersatz einen neuen Mähkopf einsetzen und wie folgt montieren.

### Den neuen Mähkopf montieren

- Den flachen Schlitz in der Spulen-Einheit mit der Aussparung der Motorwelle ausrichten und die Spulen-Einheit montieren (Abb. M).

M-1	Steg	M-2	Aussparung
-----	------	-----	------------

- Die Sicherungsmutter mit einem Schlagschrauber GEGEN DEN UHRZEIGERSINN festziehen.
- Zur Montage der unteren Spulenabdeckung beachten Sie die Arbeitsschritte 4 und 5 im Abschnitt „MÄHFADEN NEU EINFÄDELN“.
- Zum erneuten Einsetzen des Mähfadens beachten Sie die Anweisungen im Abschnitt „AUSWECHSELN+DES FADENS“ in dieser Anleitung.
- Schalten Sie die Maschine ein, um zu prüfen, ob der Trimmer regulär funktioniert. Falls nicht, die oben genannten Montageschritte wiederholen.

## WARTUNG

**⚠️ WARNUNG:** Vor Überprüfung, Reinigung oder Reparatur des Geräts den Motor ausschalten, warten, bis alle beweglichen Teile zum Stillstand gekommen sind, und Akku abnehmen. Bei Nichtbeachtung dieser Anweisungen kann es zu schweren Verletzungen oder Sachschäden kommen.

**⚠️ WARNUNG:** Verwenden Sie für die Wartung nur baugleiche Ersatzteile. Die Verwendung anderer Teile kann Unfälle und Schäden am Gerät hervorrufen. Um die Sicherheit und Zuverlässigkeit des Geräts zu gewährleisten, sind alle nicht in dieser Wartungsanleitung genannten Reparaturen von einem qualifizierten Kundendiensttechniker vornehmen zu lassen.

### ALLGEMEINE WARTUNG

Zum Reinigen von Kunststoffteilen Lösungsmittel vermeiden. Die verschiedenen handelsüblichen Lösungsmittel greifen die meisten Kunststoffe an. Verwenden Sie saubere Lappen zum Entfernen von Schmutz, Staub, Öl, Fett usw.

### REINIGUNG DES GERÄTES

- Entfernen Sie eventuell um die Motorwelle oder den Mähkopf gewickeltes Gras.
- Reinigen Sie die Lüftungsschlitze am hinteren Gehäuse mit einer kleinen Bürste oder einem kleinen Staubsauger.
- Reinigen Sie das Gerät mithilfe eines feuchten Tuchs und eines milden Reinigungsmittels.
- Benutzen Sie keine starken Reiniger am Kunststoffgehäuse oder am Griff. Die Teile können von bestimmten ätherischen Ölen, wie z. B. Kiefern- oder Zitronenöl und von Lösungsmitteln wie Petroleum angegriffen werden. Feuchtigkeit stellt zudem eine Stromschlaggefahr dar. Wischen Sie feuchte Stellen mit einem weichen trockenen Tuch ab.

### ANTRIEBSRÄDER SCHMIEREN

Das Getriebe im Getriebegehäuse muss regelmäßig mit Getriebefett geschmiert werden. Entfernen Sie etwa alle 50 Betriebsstunden die Dichtungsschraube auf der Gehäuseseite und überprüfen Sie den Schmiermittelstand im Getriebegehäuse.

Ist an den Zahnradflanken kein Fett zu sehen, gehen Sie nach den folgenden Anweisungen vor, um bis zu 3/4 des Volumens Getriebefett nachzufüllen.

Getriebe nicht vollständig befüllen.

DE

1. Halten Sie den Rasentrimmer seitlich, sodass die Dichtungsschraube nach oben zeigt.
2. Verwenden Sie den mitgelieferten Sechskantschlüssel, um die Dichtungsschraube zu lösen und zu entfernen.
3. Füllen Sie in die Schraubenöffnung mit einer Fettpresse (nicht mitgeliefert) maximal 3/4 des Volumens an Getriebefett ein.
4. Ziehen Sie die Dichtungsschraube nach dem Auffüllen wieder fest.

### AUFBEWAHREN DES GERÄTES

- Nehmen Sie den Akku vom Kombimotor ab.
- Reinigen Sie das Gerät vor dem Einlagern gründlich.
- Wenn das Rasentrimmer-Anbauwerkzeug vom Kombimotor entfernt und separat aufbewahrt wird: Montieren Sie die Endkappe auf den Schaft des Anbauwerkzeugs, um zu verhindern, dass Schmutz in den Koppler gelangt.
- Lagern Sie das Gerät an einem trockenen, gut belüfteten Ort, der sich abschließen lässt oder hoch gelegen und für Kinder un erreichbar ist. Das Gerät nicht auf oder neben Düngemitteln, Benzin oder anderen Chemikalien abstellen.

### FADENABSCHNEIDER NACHSCHLEIFEN

**⚠️ WARNUNG:** Bei Wartungsarbeiten am Fadenmesser immer die Hände durch schnittfeste Handschuhe schützen.

1. Entfernen Sie den Akku.
2. Bauen Sie den Fadenabschneider vom Schneidschutz ab.
3. Den Abschneider in einen Schraubstock einspannen.
4. Tragen Sie einen geeigneten Augenschutz und Handschuhe und passen Sie auf, dass Sie sich nicht schneiden.
5. Feilen Sie die Schneidkanten des Abschneiders vorsichtig mit einer feinen Feile oder einem Schleifstein an, ohne den ursprünglichen Schnittwinkel zu verändern.
6. Bringen Sie den Abschneider wieder am Schneidschutz an und ziehen Sie die beiden Schrauben fest.

### Schutz der Umwelt



Elektrogeräte, alte Akkus und Ladegeräte dürfen nicht im Hausmüll entsorgt werden!

Das Gerät muss einer offiziellen Recycling-Sammelstelle zur getrennten Entsorgung zugeführt werden.

Elektrogeräte müssen bei einem umweltfreundlichen Recycling-Betrieb abgegeben werden.

## STÖRUNGSBEHEBUNG

DE

PROBLEM	URSACHE	LÖSUNG
Rasentrimmer lässt sich nicht starten.	<ul style="list-style-type: none"> <li>■ Der Akku ist nicht am Kombimotor angebracht.</li> <li>■ Kein elektrischer Kontakt zwischen Kombimotor und Akku.</li> <li>■ Der Akku ist entladen.</li> <li>■ Der Hebel zum Entriegeln und der Auslöser wurden nicht gleichzeitig gedrückt.</li> </ul>	<ul style="list-style-type: none"> <li>■ Akku in den Kombimotor einsetzen.</li> <li>■ Akku abnehmen, Kontakte überprüfen und wieder einsetzen, bis er einrastet.</li> <li>■ Akku mit den in dieser Anleitung aufgeführten EGO-Ladegeräten aufladen.</li> <li>■ Halten Sie den Verriegelungshebel gedrückt und drücken Sie dann den Auslöser, um den Rasentrimmer einzuschalten.</li> </ul>
Rasentrimmer hält während des Trimmens an.	<ul style="list-style-type: none"> <li>■ Der Fadenschutz ist nicht am Rasentrimmer montiert. Der Faden ist zu lang und belastet den Motor zu stark.</li> <li>■ Der eingesetzte Mähfaden ist zu stark.</li> <li>■ Die Motorwelle oder der Mähkopf werden durch Gras blockiert.</li> <li>■ Der Motor ist überlastet.</li> <li>■ Der Akku oder der Rasentrimmer ist zu heiß.</li> <li>■ Der Akku ist nicht mit dem Gerät verbunden.</li> <li>■ Der Akku ist entladen.</li> </ul>	<ul style="list-style-type: none"> <li>■ Entfernen Sie die Akku und montieren Sie den Fadenschutz am Trimmer.</li> <li>■ Verwenden Sie einen EGO Nylon-Mähfaden mit einem Durchmesser von 2,4 mm.</li> <li>■ Stellen Sie den Rasentrimmer ab, entfernen Sie den Akku und beseitigen Sie das Gras am Motorschaft und am Fadenkopf.</li> <li>■ Den Mähkopf vom Rasen abheben. Der Motor läuft wieder an, nachdem sich die Belastung verringert hat. Bewegen Sie den Mähkopf beim Schneiden in das Gras hinein und aus dem Gras heraus. Kürzen Sie dabei nicht mehr als 20 cm Länge mit einem Schnitt.</li> <li>■ Lassen Sie den Akku bzw. Trimmer unter 67 °C abkühlen.</li> <li>■ Den Akku wieder anbringen.</li> <li>■ Akku mit den in dieser Anleitung aufgeführten EGO-Ladegeräten aufladen.</li> </ul>

PROBLEM	URSACHE	LÖSUNG
Mähkopf führt keinen Faden nach.	<ul style="list-style-type: none"> <li>■ Die Motorwelle oder der Mähkopf werden durch Gras blockiert.</li> <li>■ Es ist nicht mehr genügend Faden in der Spule oder der Faden reißt an der Öse ab.</li> <li>■ Der Mähkopf ist verschmutzt.</li> <li>■ Der Mähfaden hat sich in der Mähkopfereinheit verfangen.</li> <li>■ Der eingesetzte Mähfaden ist zu stark.</li> </ul>	<ul style="list-style-type: none"> <li>■ Den Rasentrimmer anhalten, den Akku herausnehmen und die Motorwelle und den Mähkopf reinigen.</li> <li>■ Akku entnehmen und Mähfaden wieder anbringen, siehe dazu Abschnitt „<b>MÄHFADEN NEU EINFÄDELN</b>“ in dieser Bedienungsanleitung.</li> <li>■ Entfernen Sie den Akku und reinigen Sie die Spule, die untere Spulenabdeckungseinheit und die obere Spulenabdeckung.</li> <li>■ Akku entnehmen, Mähfaden aus der Spule ziehen und aufwickeln, siehe Abschnitt „<b>MÄHFADEN NEU EINFÄDELN</b>“ in dieser Bedienungsanleitung.</li> <li>■ Verwenden Sie einen EGO Nylon-Mähfaden mit einem Durchmesser von 2,4 mm.</li> </ul>
Der Mähkopf gibt zu wenig Mähfaden frei.	<ul style="list-style-type: none"> <li>■ Der Mähfaden ist nicht für die Verwendung mit dem Line-IQ-Feeding-Mähkopf geeignet.</li> </ul>	<ul style="list-style-type: none"> <li>■ Verwenden Sie einen EGO Nylon-Mähfaden mit einem Durchmesser von 2,4 mm.</li> </ul>
Gras wickelt sich um den Mähkopf und das Motorgehäuse.	<ul style="list-style-type: none"> <li>■ Hohes Gras wird auf Bodenebene geschnitten.</li> </ul>	<ul style="list-style-type: none"> <li>■ Beim Mähen von hohem Gras ist zu beachten, dass in einem Durchgang nicht mehr als 20 cm gekürzt werden sollte, um ein Herumwickeln von Gras zu vermeiden.</li> </ul>
Der Abschnaider trennt den Faden nicht ab.	<ul style="list-style-type: none"> <li>■ Das Messer zum Abschneiden des Fadens am Fadenschutzrand ist stumpf geworden.</li> </ul>	<ul style="list-style-type: none"> <li>■ Schärfen Sie das Messer mit einer Feile oder wechseln Sie es durch ein Neuteil aus.</li> </ul>
Risse am Mähkopf.	<ul style="list-style-type: none"> <li>■ Der Mähkopf ist abgenutzt.</li> </ul>	<ul style="list-style-type: none"> <li>■ Ersetzen Sie den Mähkopf sofort. Beachten Sie dazu die Anweisungen im Abschnitt „<b>MÄHKOPF AUSWECHSELN</b>“ in dieser Bedienungsanleitung.</li> </ul>



PROBLEM	URSACHE	LÖSUNG
Der Mähfaden wickelt sich nicht richtig im Mähkopf aufgewickelt werden.	<ul style="list-style-type: none"> <li>■ Der eingesetzte Mähfaden ist nicht geeignet.</li> <li>■ Rasenreste oder Schmutz haben sich im Mähkopf angesammelt und blockieren die Fadenspule.</li> <li>■ Durch wiederholtes Betätigen der Fadenaufwicklung ist der Motor zu heiß geworden.</li> <li>■ Niedriger Akkuladestand.</li> <li>■ Es wird ein falscher Kombimotor verwendet.</li> </ul>	<ul style="list-style-type: none"> <li>■ Den empfohlenen EGO Nylon-Mähfaden mit einem Durchmesser von 2,4 mm verwenden. Falls bei Verwendung eines EGO-Nylon-Mähfadens das Problem weiterhin auftritt, wenden Sie sich an den EGO-Kundendienst.</li> <li>■ Den Akku abnehmen, den Mähkopf öffnen und gründlich reinigen.</li> <li>■ Zum Abkühlen des Motors den Rasentrimmer im Leerlauf mehrere Minuten laufen lassen, damit sich der Motor abkühlen kann. Anschließend versuchen, erneut Faden nachzuführen.</li> <li>■ Akku aufladen.</li> <li>■ Verwenden Sie dieses Rasentrimmer-Anbauwerkzeug nur mit dem EGO Kombimotor PH1420E/PHX1600.</li> </ul>
Beim Einfädeln des Mähfadens lässt sich der Faden nicht durch den Mähkopf führen.	<ul style="list-style-type: none"> <li>■ Der Mähfaden ist am Ende gespalten oder verbogen.</li> <li>■ Nach dem Wiedereinbau erreicht die untere Spulenabdeckung ihre Einbaulage nicht.</li> </ul>	<ul style="list-style-type: none"> <li>■ Das abgenutzte Fadenendstück abtrennen und erneut einfädeln.</li> <li>■ Den Akku am Rasentrimmer anbringen, den Fadenwickelschalter drücken, um die motorisierte Aufwicklung kurz zu starten und um die untere Spulenabdeckung zurückzusetzen.</li> </ul>

## GARANTIE

### EGO-GARANTIEBEDINGUNGEN

Sämtliche EGO-Garantiebedingungen finden Sie auf der Website [egopowerplus.eu](http://egopowerplus.eu).

FR



**LIRE LA NOTICE D'UTILISATION**

**⚠ Risques résiduels !** Les personnes portant des appareils électroniques, par exemple des stimulateurs cardiaques, doivent consulter leur(s) médecin(s) avant d'utiliser ce produit. L'utilisation d'un équipement électrique près d'un stimulateur cardiaque peut provoquer des interférences ou la panne du stimulateur cardiaque.

**⚠ AVERTISSEMENT :** Pour garantir la sécurité et la fiabilité, toutes les réparations et tous les changements de pièce doivent être effectués par un réparateur qualifié.

## SYMBOLES DE SÉCURITÉ

L'objectif des symboles de sécurité est d'attirer votre attention sur des dangers potentiels. Les symboles de sécurité et les explications les accompagnant doivent être lus attentivement et compris. Les symboles de mise en garde ne permettent pas par eux-mêmes d'éliminer les dangers. Les consignes et mises en garde ne se substituent pas à des mesures de prévention appropriées des accidents.

**⚠ AVERTISSEMENT :** Veillez à lire et comprendre toutes les consignes de sécurité du présent mode d'emploi, y compris les symboles d'alerte de sécurité tels que « DANGER », « AVERTISSEMENT » et « ATTENTION », avant d'utiliser cette machine. Le non-respect de toutes les instructions énumérées ci-dessous peut entraîner un choc électrique, un incendie et / ou de graves blessures.

## SIGNIFICATION DES SYMBOLES

**⚠ SYMBOLE DE MISE EN GARDE DE SÉCURITÉ :** Indique un DANGER, un AVERTISSEMENT, ou une MISE EN GARDE, peut être utilisé en conjonction avec d'autres symboles ou pictogrammes.

## CONSIGNES DE SÉCURITÉ

Cette page décrit des symboles de sécurité pouvant être présents sur ce produit. Lisez, comprenez et respectez toutes les instructions présentes sur l'outil avant d'essayer de l'assembler et de l'utiliser.

	Alerte de sécurité	Indique un risque potentiel de blessure corporelle.
	Lire la notice d'utilisation	Pour réduire le risque de blessures, l'utilisateur doit lire et comprendre le mode d'emploi avant d'utiliser ce produit.
	Portez des protections pour les yeux, les oreilles et la tête	Portez toujours des protections pour les yeux, les oreilles et la tête.
	Largeur de coupe	Largeur de coupe maximale du taille-bordure.
	Diamètre du fil	Le diamètre du fil de coupe en nylon.
	Ne pas utiliser de lames métalliques	Avertissez l'utilisateur de ne pas utiliser de lames métalliques
	Projections, tenir toute tierce personne à distance	Les objets projetés peuvent ricocher et causer des blessures ou des dommages matériels. Veillez toujours à ce que les autres personnes et les animaux restent éloignés du taille-bordure pendant son utilisation.
	La distance entre la machine et les personnes présentes doit être d'au moins 15 m	Veillez à ce que les autres personnes et les animaux restent éloignés d'au moins 15 m du taille-bordure pendant son utilisation.
	Protection anti-surchauffe pour le système POWERLOAD™	Lors de l'enroulement du fil de coupe juste après une longue durée de fonctionnement, le système POWERLOAD™ peut couper le courant pour des raisons de protection contre la surchauffe.
	CE	Ce produit est conforme aux directives CE applicables.
	UKCA	Ce produit est conforme à la législation britannique applicable.
	DEEE	Les produits électriques usagés ne doivent pas être jetés avec les ordures ménagères. Apportez-les dans un centre de recyclage agréé.
	Bruit	Niveau de puissance acoustique garanti. Émission de bruit dans l'environnement conformément à la directive CE.

V	Volts	Tension
mm	Millimètre	Longueur ou taille
cm	Centimètre	Longueur ou taille
kg	Kilogramme	Poids
min <sup>-1</sup>	Par minute	Vitesse

### CONSIGNES DE SÉCURITÉ GÉNÉRALES POUR LA MACHINE

**⚠ AVERTISSEMENT :** Lisez toutes les mises en garde, consignes, illustrations et spécifications fournies avec cette machine. Le non-respect des consignes figurant ci-dessous peut provoquer un choc électrique, un incendie et/ou de graves blessures.

**Conservez tous les avertissements et consignes pour pouvoir vous y référer ultérieurement.**

Le terme « machine » utilisé dans les consignes de sécurité désigne votre machine fonctionnant sur le secteur (filaire) ou sur batterie (sans fil).

#### SÉCURITÉ DE L'AIRES DE TRAVAIL

- **Maintenez la zone de travail propre et bien éclairée.** Les endroits sombres ou désordonnés augmentent les risques d'accident.
- **N'utilisez pas les machines dans des atmosphères explosives, par exemple en présence de liquides, de gaz ou de poussières inflammables.** Les machines génèrent des étincelles pouvant enflammer poussières et vapeurs.
- **Veillez à ce que les enfants et les passants restent éloignés de la machine pendant l'utilisation.** Un moment d'inattention peut vous faire perdre le contrôle de l'outil.

#### SÉCURITÉ ÉLECTRIQUE

- **La fiche de la machine doit correspondre à la prise électrique. Ne modifiez jamais la prise de quelque manière que ce soit. N'utilisez pas d'adaptateur avec des machines mises à la terre.** Les fiches non modifiées et les prises électriques appropriées réduisent le risque de choc électrique.
- **Évitez tout contact physique avec des surfaces mises à la terre ou mises à la masse, telles que tuyaux, radiateurs, fours et réfrigérateurs.** Il y a un risque accru de choc électrique si votre corps est relié à la terre ou à la masse, directement ou indirectement.

- **N'utilisez pas la machine sous la pluie ou dans des conditions humides.** La pénétration d'eau dans la machine peut augmenter le risque de choc électrique ou de dysfonctionnement pouvant entraîner des blessures corporelles.
- **Prenez soin du câble d'alimentation. N'utilisez jamais le cordon d'alimentation pour porter, tirer ou débrancher la machine. Veillez à ce que le câble d'alimentation n'entre jamais en contact avec de l'huile, des pièces mobiles, des arêtes tranchantes, et ne soit jamais exposé à de la chaleur.** Les câbles d'alimentation endommagés ou emmêlés augmentent le risque de choc électrique.
- **Quand vous utilisez une machine en extérieur, utilisez une rallonge électrique adaptée à un usage en extérieur.** L'utilisation d'une rallonge conçue pour un usage en extérieur permet de réduire le risque de choc électrique.
- **Si l'utilisation d'une machine dans un endroit humide est inévitable, utilisez une alimentation protégée par un dispositif à courant différentiel résiduel (RCD).** L'utilisation d'un DDR réduit le risque de choc électrique.

#### SÉCURITÉ DES PERSONNES

- **Faites preuve de vigilance et de concentration sur ce que vous faites et exercez votre bon sens lors de l'utilisation d'une machine. N'utilisez pas une machine quand vous êtes fatigué(e), sous l'emprise de l'alcool, de stupéfiants ou de médicaments.** Un moment d'inattention pendant l'utilisation d'une machine peut provoquer des blessures corporelles graves.
- **Utilisez des équipements de protection individuelle. Portez toujours une protection oculaire.** L'utilisation d'équipements de protection appropriés aux conditions de travail, tels qu'un masque anti-poussières, des chaussures de sécurité antidérapantes, un casque et des protections auditives, permet de réduire les risques de blessures corporelles.
- **Évitez les démarrages accidentels. Vérifiez que l'interrupteur marche/arrêt est dans la position arrêt avant de brancher la machine dans une prise électrique et/ou d'insérer la batterie, de le saisir ou de le transporter.** Transporter des machines avec le doigt sur l'interrupteur marche/arrêt ou mettre sous tension des machines dont l'interrupteur est en position marche augmente le risque d'accidents.
- **Retirez toutes les clés de réglage et de serrage avant de mettre la machine en marche.** Une clé de réglage ou de serrage laissée sur une pièce rotative de la machine peut provoquer des blessures corporelles.

- **N'essayez pas d'atteindre des endroits difficiles d'accès. Conservez en permanence un bon appui et un bon équilibre.** Cela permet un meilleur contrôle de la machine en cas de situations inattendues.
- **Portez une tenue adaptée. Ne portez pas de vêtements amples ni de bijoux. Maintenez vos cheveux, vêtements et gants à distance des pièces mobiles.** Les vêtements amples, les bijoux et les cheveux longs peuvent se prendre dans les pièces mobiles.
- **Si un outil est conçu pour être utilisé avec des dispositifs d'extraction et de récupération des poussières, veillez à ce que ces dispositifs soient raccordés et correctement utilisés.** L'utilisation de dispositifs anti-poussières permet de réduire les dangers liés aux poussières.
- **Continuez à respecter les principes de sécurité même si vous vous sentez familiarisé(e) à l'utilisation de la machine.** La négligence peut provoquer de graves blessures en une fraction de seconde.

## UTILISATION ET ENTRETIEN DE LA MACHINE

- **Ne forcez pas sur la machine. Utilisez une machine adaptée à votre travail.** L'utilisation d'une machine qui convient au travail à effectuer permet de réaliser ce travail plus efficacement, avec une sécurité accrue et au rythme pour lequel la machine a été conçue.
- **N'utilisez pas la machine si son interrupteur marche/arrêt ne permet pas de l'allumer et de l'éteindre.** Une machine qui ne peut pas être contrôlée avec son interrupteur marche/arrêt est dangereuse et doit être réparée.
- **Débranchez la fiche de la source d'alimentation et/ou la batterie de la machine avant d'effectuer des réglages, de changer d'accessoires ou de ranger la machine.** De telles mesures de sécurité préventives réduisent le risque de démarrage accidentel de la machine.
- **Conservez la machine à l'arrêt hors de portée des enfants et ne laissez pas des personnes non familiarisées avec la machine ou les présentes consignes utiliser la machine.** Les machines sont dangereuses dans les mains d'utilisateurs non formés.
- **Entretenez les machines et les accessoires.** Contrôlez la machine pour vérifier qu'aucune pièce mobile n'est grippée ou mal alignée, qu'aucune pièce n'est cassée, et pour tout autre problème qui pourrait affecter son fonctionnement. Si elle est endommagée, faites réparer la machine avant utilisation. De nombreux accidents sont dus à des machines mal entretenues.
- **Veillez à ce que les machines de coupe restent affûtées et propres.** Des machines de coupe bien entretenues et affûtées risquent moins de se coincer et sont plus faciles à contrôler.
- **Utilisez la machine, ses accessoires, mèches/embouts et toutes les autres pièces conformément au présent mode d'emploi, en prenant en compte les conditions d'utilisation et le travail à effectuer.** L'utilisation de la machine à d'autres finalités que celles pour lesquelles elle a été conçue peut engendrer des situations dangereuses.
- **Maintenez les poignées et surfaces de préhension propres, sèches et exemptes d'huile et de graisse.** Les poignées et surfaces de préhension glissantes ne permettent pas de tenir et de contrôler la machine de manière sûre en cas de situations inattendues.

## UTILISATION ET ENTRETIEN DE LA BATTERIE DE LA MACHINE

- **Rechargez la batterie exclusivement avec le chargeur spécifié par le fabricant.** Un chargeur adapté à un type de batterie en particulier peut présenter un risque d'incendie s'il est utilisé avec un type de batterie différent.
- **Utilisez les machines uniquement avec la batterie indiquée.** L'utilisation de toute autre batterie peut engendrer un risque de blessures et d'incendie.
- **Quand la batterie n'est pas utilisée, elle doit être rangée à l'écart d'objets métalliques, tels que les trombones, pièces de monnaie, clés, clous, vis et tous les autres petits objets métalliques pouvant mettre en contact ses bornes.** Mettre en court-circuit les bornes de la batterie peut provoquer des brûlures et un incendie.
- **Si la batterie est soumise à des conditions d'utilisation excessives, du liquide peut s'en échapper. Évitez tout contact avec ce liquide. En cas de contact accidentel, rincez à grande eau. En cas de contact avec les yeux, vous devez en outre consulter un médecin.** Le liquide qui s'échappe de la batterie peut provoquer des irritations et des brûlures.
- **N'utilisez pas une batterie ou une machine endommagée ou modifiée.** Les batteries modifiées ou endommagées peuvent avoir un comportement imprévisible susceptible de provoquer un incendie, une explosion ou un risque de blessure.

- **N'exposez pas la batterie ou la machine à des flammes ou à une température excessive.**  
L'exposition au feu ou à des températures supérieures à 130 °C peut provoquer une explosion.
- **Respectez toutes les consignes de recharge et ne rechargez pas la batterie ou la machine hors de la plage de température spécifiée dans les consignes.**  
La recharge incorrecte ou à des températures hors de la plage spécifiée peut endommager la batterie et accroître le risque d'incendie.

#### RÉPARATION

- **Faites réparer votre machine par un réparateur qualifié qui ne doit utiliser que des pièces de recharge identiques.** Ceci permet de garantir la sécurité de la machine.
- **Ne réparez jamais les batteries endommagées.** La réparation des batteries doit toujours être effectuée par le fabricant ou des réparateurs agréés.

#### AVERTISSEMENTS DE SÉCURITÉ SPÉCIAUX POUR LE COUPE-BORDURE À FIL

- **N'utilisez pas la machine par mauvais temps, notamment lorsqu'il y a un risque de foudre.** Cela réduit le risque d'être frappé(e) par la foudre.
- **Inspectez minutieusement la zone où la machine doit être utilisée pour vérifier l'absence d'animaux sauvages.** Les animaux sauvages peuvent être blessés par la machine pendant son fonctionnement.
- **Inspectez minutieusement la zone où la machine doit être utilisée et enlevez les pierres, bâtons, câbles, os et autres objets étrangers.** Les objets projetés peuvent provoquer des blessures corporelles.
- **Avant d'utiliser la machine, effectuez toujours une inspection visuelle pour vous assurer que le cutter ou la lame et l'ensemble de coupe ou des lames ne sont pas endommagés.** Les pièces endommagées augmentent le risque de blessure.
- **Suivez les instructions pour le remplacement des accessoires.** Des écrous ou des boulons de fixation du cutter mal serrés peuvent endommager la lame ou la faire se détacher.
- **Portez une protection pour les yeux, les oreilles, la tête et les mains.** Un équipement de protection adéquat réduira les blessures causées par la projection de débris ou le contact accidentel avec le fil de coupe ou la lame.
- **Lors de l'utilisation de la machine, portez toujours des chaussures antidérapantes et protectrices. N'utilisez pas la machine si vous êtes pieds nus ou si vous portez des sandales ouvertes.** Cela réduit les risques de blessures aux pieds en cas de contact avec les cutters ou le fil en mouvement.
- **Lors de l'utilisation de la machine, portez toujours un pantalon long.** La peau exposée augmente le risque de blessures causées par des objets projetés.
- **Gardez les passants éloignés lorsque vous utilisez la machine.** Les débris projetés peuvent entraîner des blessures graves.
- **Utilisez toujours les deux mains pour tenir la machine.** Tenir la machine à deux mains permet d'éviter une perte de contrôle.
- **Tenez la machine uniquement par les surfaces de préhension isolées, car le fil de coupe ou la lame peut entrer en contact avec des câbles cachés.**  
Si le fil de coupe ou la lame entre en contact avec un fil sous tension, les parties métalliques exposées de la machine peuvent se retrouver sous tension et l'opérateur risque de subir un choc électrique.
- **Gardez toujours un bon équilibre et n'utilisez la machine que si vous êtes debout sur le sol.** Des surfaces glissantes ou instables peuvent entraîner une perte d'équilibre ou le contrôle de la machine.
- **Ne faites pas fonctionner la machine sur des pentes excessivement raides.** Cela réduit le risque de perte de contrôle, de glissade et de chute pouvant entraîner des blessures corporelles.
- **Lorsque vous travaillez sur des pentes, assurez-vous toujours de garder vos pieds au sol ; travaillez toujours en travers des pentes, jamais en haut ou en bas et faites preuve d'une extrême prudence lorsque vous changez de direction.** Cela réduit le risque de perte de contrôle, de glissade et de chute pouvant entraîner des blessures corporelles.
- **Gardez toutes les parties du corps éloignées du mécanisme de coupe, du fil ou de la lame lorsque la machine est en marche. Avant de démarrer la machine, assurez-vous que le cutter, le fil ou la lame ne touche rien.** Un moment d'inattention lors de l'utilisation de la machine peut entraîner des blessures sur vous-même ou sur d'autres personnes.
- **N'utilisez pas la machine au-dessus de la hauteur de la taille.** Cela permet d'éviter tout contact involontaire avec le cutter ou la lame et permet un meilleur contrôle de la machine dans des situations inattendues.

- **Lorsque vous coupez des broussailles ou des jeunes arbres qui sont sous tension, faites attention au risque de rebond.** Lorsque la tension des fibres de bois est relâchée, les broussailles ou les jeunes arbres peuvent heurter l'opérateur et/ou rendre la machine incontrôlable.
- **Faites extrêmement attention lors de la coupe de broussailles et de jeunes arbres.** Le matériau mince peut happer la lame et se rabattre violemment dans votre direction ou vous faire perdre l'équilibre.
- **Gardez le contrôle de la machine et ne touchez pas les cutters, le fil ou les lames et toutes les autres pièces mobiles dangereuses lorsqu'elles sont encore en mouvement.** Cela permet de réduire le risque de blessures causées par les pièces mobiles.
- **Lors de l'élimination de matériaux coincés ou de l'entretien de la machine, assurez-vous que l'interrupteur est éteint et que la batterie est retirée.** Un démarrage inattendu de la machine pendant le déblaiement d'un matériau coincé ou l'entretien peut entraîner des blessures graves.
- **Transportez la machine après l'avoir éteinte et en l'éloignant de votre corps.** Une manipulation correcte de la machine réduit le risque de contact accidentel avec un cutter, un fil ou une lame en mouvement.
- **N'utilisez que des cutters, des fils, des têtes de coupe et des lames de rechange spécifiés par le fabricant.** Des pièces de rechange incorrectes peuvent augmenter le risque de bris et de blessures.
- **Détérioration du coupe-bordure** - Si vous heurtez un objet étranger avec le coupe-bordure ou si celui-ci s'em mêle, arrêtez immédiatement la machine, vérifiez qu'elle n'est pas endommagée et faites-la réparer avant de la réutiliser. N'utilisez pas l'outil avec un dispositif de protection ou une bobine cassé.
- **Si l'appareil se met à vibrer anormalement, éteignez immédiatement le moteur et inspectez l'appareil pour en trouver la cause.** Les vibrations indiquent généralement qu'il y a un problème. Une tête desserrée peut vibrer, se fissurer, casser ou se désolidariser de l'outil, ce qui peut provoquer des blessures graves ou mortelles. Vérifiez que l'accessoire de coupe est correctement fixé en position. Si la tête se desserre après avoir été fixée en position, remplacez-la immédiatement. N'utilisez jamais l'outil avec un accessoire de coupe desserré.
- **Les machines alimentées par batterie n'ont pas à être branchées sur une prise de courant, ils sont donc toujours prêts à l'emploi.** Prenez garde aux dangers potentiels même lorsque la machine ne fonctionne pas. Faites attention pendant l'entretien ou la réparation.
- **Ne lavez pas l'outil avec un tuyau. Évitez que de l'eau ne pénètre dans le moteur et sur les connexions électriques.**
- **Si des situations non décrites par ce mode d'emploi se produisent, faites preuve de prudence et de bon sens. Contactez le centre de réparation EGO pour toute demande d'assistance.**
- Utilisez exclusivement les batteries et les chargeurs listés à la Fig. A.
- **Utiliser uniquement avec le bloc moteur EGO PH1420E/PHX1600.**
- **Pour un fonctionnement sûr et confortable, en cas d'utilisation d'une batterie de 6,0 Ah ou plus, veillez à utiliser le lien de sac à dos BH1000 EGO pour soulager le poids sur vos bras.**
- **N'utilisez pas la bandoulière et le lien du sac à dos BH1000 EGO en même temps.** Cela empêche une éventuelle libération d'urgence rapide de la machine, qui comporterait un risque de blessure.

**CONSERVEZ LE MODE D'EMPLOI !**

**SPÉCIFICATIONS**

Mécanisme de coupe	ALIMENTATION LINE-IQ
Diamètre du fil	Fil torsadé en nylon 2,4 mm
Largeur de coupe	43 cm
Vitesse maximale	5400 min <sup>-1</sup>
Poids (sans la batterie)	1,58 kg
Température d'utilisation recommandée	0 °C - 40 °C
Température de stockage	-20 °C - 70 °C
Niveau de puissance acoustique mesuré L <sub>wa</sub>	94,02 dB(A) K=0,72 dB(A) (PH1420E)
	92 dB(A) K=3,1 dB(A) (PHX1600)

Pression acoustique au niveau des oreilles de l'opérateur $L_{PA}$		82,7 dB(A) K=3 dB(A) (PH1420E)
		86 dB(A) K=3 dB(A) (PHX1600)
Niveau de puissance acoustique garanti $L_{WA}$ (mesuré conformément à la norme 2000/14/CE)		96 dB(A) (PH1420E)
		96 dB(A) (PHX1600)
Niveau de vibration $a_h$	Poignée de manœuvre avant	4,06 m/s <sup>2</sup> K=1,5 m/s <sup>2</sup> (PH1420E)
		4,33 m/s <sup>2</sup> K=1,5 m/s <sup>2</sup> (PHX1600)
	Poignée arrière	3,91 m/s <sup>2</sup> K=1,5 m/s <sup>2</sup> (PH1420E)
		2,37 m/s <sup>2</sup> K=1,5 m/s <sup>2</sup> (PHX1600)

- Les paramètres ci-dessus ont été testés et mesurés avec le bloc moteur PH1420E/PHX1600 ;
- La valeur totale des vibrations indiquée a été mesurée selon une procédure conforme à une méthode de test standardisée et peut servir pour comparer différentes machines ;
- La valeur totale des vibrations déclarée peut également servir pour effectuer une évaluation préliminaire de l'exposition.

**⚠ AVERTISSEMENT :** La valeur d'émission sonore et de vibrations durant l'utilisation réelle de la machine peut différer de la valeur totale indiquée en fonction de la manière dont elle est utilisée et surtout de la pièce usinée. Il est nécessaire d'identifier les mesures de sécurité nécessaires pour protéger l'opérateur en se basant sur une estimation de l'exposition dans les conditions réelles d'utilisation (en prenant en compte toutes les phases du cycle d'utilisation, telles que les moments où la machine est éteinte, quand elle fonctionne à vide et à plein régime).

## CONTENU DE L'EMBALLAGE (FIG. A)

### DESCRIPTION

#### DESCRIPTION DE VOTRE EXTENSION TAILLE-BORDURE (Fig. A)

1. Carter
2. Lame de coupe
3. Languette de déblocage
4. Fil de coupe
5. Tête de coupe (avec alimentation LINE-IQ)
6. Bouton de charge de fil
7. Embout
8. Arbre du taille-bordure
9. Clé hexagonale de 4 mm

**⚠ AVERTISSEMENT :** N'utilisez jamais la machine sans que son carter de protection ne soit bien en place. Le carter de protection doit toujours être monté sur la machine pour protéger l'utilisateur.

### ASSEMBLAGE

**⚠ AVERTISSEMENT :** Si une ou plusieurs pièces sont manquantes ou endommagées, n'utilisez pas cet appareil tant que toutes les pièces n'ont pas été remplacées. Utilisez cet outil avec des pièces endommagées ou manquantes peut provoquer des blessures corporelles graves.

**⚠ AVERTISSEMENT :** N'essayez jamais de modifier ce produit ni de créer des accessoires non recommandés pour une utilisation avec ce taille-bordures. Toute altération ou modification de ce type constitue une utilisation abusive et peut entraîner une situation dangereuse pouvant entraîner des blessures graves.

**⚠ AVERTISSEMENT :** Ne branchez pas la tête alimentée dans une alimentation électrique tant que l'assemblage n'est pas terminé. Ne pas respecter cette exigence peut provoquer un démarrage accidentel et des blessures corporelles graves.

#### MONTAGE DU CARTER

**⚠ AVERTISSEMENT :** Portez toujours des gants pour assembler ou remplacer le carter de protection. Prenez garde à la lame du capot de protection et protégez vos mains des blessures dues à la lame.

Desserrez et enlevez les deux vis du carter (Fig. C), alignez les trous de montage du carter avec les trous de montage, puis verrouillez le carter sur la base du manche avec les deux vis et deux rondelles à ressort (Fig. D).

Vérifiez que le carter de protection est fixé comme montré sur les Fig. C et D, un montage inversé est très dangereux !

## ASSEMBLER L'EXTENSION TAILLE-BORDURE SUR LE BLOC MOTEUR

Cette extension taille-bordure est conçue pour être utilisée avec le bloc moteur EGO PH1420E/PHX1600.

Consultez la partie « **MONTAGE D'UNE EXTENSION SUR LE BLOC-MOTEUR** » du mode d'emploi du bloc-moteur PH1420E/PHX1600.

## FONCTIONNEMENT

**⚠ AVERTISSEMENT :** Veillez à ne pas devenir moins prudent(e) au fur et à mesure que vous vous familiarisez avec cet outil. Gardez à l'esprit qu'une fraction de seconde d'inattention peut suffire pour provoquer des blessures graves.

**⚠ AVERTISSEMENT :** Portez toujours une protection oculaire et une protection auditive. Sans protection, des objets peuvent être projetés dans vos yeux et d'autres blessures graves peuvent se produire.

### APPLICATIONS

Vous pouvez utiliser ce produit aux finalités suivantes :

- Tailler : pour tailler le gazon et les mauvaises herbes autour des porches, barrières et terrasses.

**REMARQUE :** La machine ne doit être utilisée que pour son usage prévu. Toute autre utilisation est considérée comme inappropriée.

### Avant chaque utilisation, inspectez l'outil pour vérifier qu'aucune de ses pièces n'est endommagée / usée

Inspectez la tête de coupe, le capot de protection et la poignée avant, et remplacez toutes les pièces fissurées, voilées, tordues ou présentant tout autre signe de détérioration.

La lame de coupe du fil sur le bord du carter de protection s'use avec le temps. Il est recommandé de l'affûter régulièrement avec une lime ou de la remplacer par une lame neuve.

**⚠ AVERTISSEMENT :** Portez toujours des gants quand vous assemblez ou remplacez le capot de protection ou quand vous affûtez ou remplacez la lame. Notez le positionnement de la lame sur le capot de protection et protégez vos mains des blessures.

**⚠ AVERTISSEMENT :** Pour éviter des blessures corporelles graves, retirez la batterie du bloc moteur avant toute opération de réparation, nettoyage, changement d'accessoires ou de retrait de matières de l'outil.

### UTILISER LA TAILLE-BORDURE AVEC LE BLOC MOTEUR

**⚠ AVERTISSEMENT :** Habillez-vous correctement pour réduire les risques de blessures lors de l'utilisation de cette machine. Ne portez pas de vêtement ample ni de bijou. Portez des protections oculaires et auditives. Portez un pantalon long et épais, des chaussures montantes et des gants. Ne portez pas de shorts ni de sandales et ne marchez pas pieds nus.

**⚠ AVERTISSEMENT :** Dégagez la zone à couper avant chaque utilisation. Retirez tous les objets pouvant s'emmêler dans les accessoires de coupe ou être projetés, par exemple les pierres, les morceaux de verre, les clous, les fils métalliques ou les ficelles. Veillez à ce qu'il n'y ait aucune autre personne, aucun enfant, ni aucun animal dans l'aire de travail. Veillez à ce que les enfants, les animaux ainsi que toute autre personne se tiennent toujours à au moins 15 m de l'outil en fonctionnement ; le risque de projection d'objets reste présent. Insistez à ce que les autres personnes présentes à proximité portent une protection oculaire. Si une personne s'approche de vous, éteignez immédiatement le moteur et l'accessoire de coupe.

Pour votre sécurité et une meilleure prise en main, placez la bandoulière (non fournie) en travers de vos épaules. Réglez la sangle d'épaule dans une position d'utilisation confortable. Tenez le taille-bordure avec une main sur la poignée arrière et l'autre main sur la poignée avant. Tenez toujours fermement l'outil à deux mains pendant l'utilisation. Le taille-bordure doit être tenu dans une position confortable avec sa poignée arrière à la hauteur de la hanche de l'opérateur. La tête de coupe doit être parallèle au sol pour qu'elle puisse facilement entrer en contact avec le matériau à couper sans que l'opérateur ne soit obligé de se pencher (Fig. B).

**⚠ AVERTISSEMENT :** La sangle d'épaule est aussi un mécanisme de retrait rapide en cas de situation dangereuse. En cas d'urgence, retirez-la immédiatement de votre épaule, quelle que soit la manière dont elle est portée.



### Après chaque utilisation, nettoyez l'outil

Consultez le chapitre ENTRETIEN pour connaître les instructions de nettoyage.

### POUR DÉMARRER/ARRÊTER LA MACHINE

Consultez la partie « **DÉMARRAGE / ARRÊT DU BLOC MOTEUR** » du mode d'emploi du bloc moteur PH1420E/PHX1600.

### RÉGLER LA LONGUEUR DU FIL DE COUPE

La tête de coupe à alimentation Line-IQ est équipée d'une technologie avancée. Si l'une des extrémités du fil de coupe s'use de moins d'env. 12 cm pendant la coupe, la tête de coupe libère automatiquement du fil de coupe, et l'excédent de longueur du fil sera coupé par la lame coupe-fil (Fig. E).

**REMARQUE :** Il n'est pas nécessaire de taper sur la tête du coupe-bordure pour libérer du fil de coupe. Si vous ressentez un léger tremblement de la tête du coupe-bordure lors de l'utilisation, c'est que du fil de coupe est libéré automatiquement.

**⚠ AVERTISSEMENT :** Ne retirez pas et ne modifiez pas l'assemblage de la lame de coupe du fil. Un fil de coupe trop long peut provoquer la surchauffe du moteur et entraîner des blessures corporelles graves.

### CHANGER LE FIL DE COUPE

**REMARQUE :** Utilisez exclusivement le fil de coupe en nylon EGO d'un diamètre de 2,4 mm. Utiliser un autre fil que celui spécifié peut provoquer la surchauffe et la détérioration du taille-bordure.

**⚠ AVERTISSEMENT :** N'utilisez jamais de corde, de fil métallique, de fil à renfort métallique, etc. Ces derniers peuvent se rompre et devenir des projectiles dangereux.

Le taille-bordure est équipé d'un système avancé **POWERLOAD™**. Le fil de coupe peut être enroulé sur la bobine par simple pression sur un bouton. Le chargement d'une bobine pleine peut généralement être effectué en 15 secondes. **Évitez d'enrouler le fil de façon répétée et en successions rapides afin de ne pas endommager le moteur.**

1. Retirez la batterie.
2. Coupez un fil de coupe de 5 m de long. Insérez le fil dans l'œillet (Fig. F). Poussez le fil et tirez-le de l'autre côté jusqu'à ce qu'il y ait une longueur de fil identique de chaque côté de la tête de coupe.

**REMARQUE :** Si le fil ne peut pas être inséré dans l'œillet lorsque le capot inférieur est bloqué, installez la batterie sur le bloc moteur, puis appuyez brièvement sur le bouton de chargement du fil pour débloquer le capot inférieur.

3. Retirez la batterie si elle a été installée sur le bloc moteur comme conseillé par la REMARQUE figurant après l'étape 2. Suivez les consignes de l'étape 2 pour réinsérer et aligner le fil de coupe.
4. Installez la batterie sur le bloc moteur.
5. Maintenez le bouton de chargement du fil enfoncé pour enrouler le fil dans la tête de coupe de manière continue jusqu'à ce qu'il y ait environ 15 cm de fil de chaque côté (Fig. G).

**REMARQUE :** Si le fil est entièrement rentré dans la tête de coupe par accident, ouvrez la tête et retirez le fil de la bobine. Suivez l'étape « **RECHARGER LE FIL DE COUPE** » de ce mode d'emploi pour recharger le fil.

### RECHARGER LE FIL DE COUPE

Lorsque le fil de coupe se coince dans la tête de coupe, vous devez retirer le fil de coupe restant de la tête de coupe et suivre les étapes ci-dessous pour recharger le fil.

1. Retirez la batterie.
2. Appuyez sur les languettes de déblocage de la tête de coupe et retirez le capot inférieur de la tête de coupe en tirant dessus (Fig. H).
3. Retirez le fil de coupe de la tête de coupe.
4. En tenant la machine d'une main, saisissez de l'autre main le couvercle supérieur et alignez les fentes du couvercle supérieur avec les languettes de déblocage. Enfoncez le capot inférieur jusqu'à ce qu'il se mette en place en émettant un déclic audible (Fig. I).
5. Pour recharger le fil de coupe, suivez la procédure « **REMPLACEMENT DU FIL DE COUPE** ».

### REMPLACEMENT DE LA TÊTE DE COUPE

**⚠ AVERTISSEMENT :** Si la tête se desserre après avoir été fixée, remplacez-la immédiatement.

N'utilisez jamais l'outil avec un accessoire de coupe desserré. Remplacez immédiatement la tête de coupe si elle est fissurée, endommagée ou usée, même si la détérioration se limite à des fissures superficielles. De tels accessoires peuvent éclater à haute vitesse et provoquer des blessures graves.

Familiarisez-vous avec la tête de coupe (Fig. J).

J-1	Manche	J-3	Écrou de blocage
J-2	Bobine	J-4	Capot inférieur

## Retirer la tête de coupe

1. Retirez la batterie.
2. Appuyez sur les languettes de déblocage de la tête de coupe et retirez le capot inférieur de la tête en le tirant vers l'extérieur.
3. Retirez le fil de coupe de la tête de coupe (Fig. K).
4. Portez des gants. Stabilisez la bobine à une main et utilisez l'autre main pour tenir une visseuse à choc de 17 mm (non fournie) et desserrer l'écrou de blocage **DANS LE SENS DES AIGUILLES D'UNE MONTRE** (Fig. L).
5. Retirez l'écrou de blocage et la bobine de l'arbre moteur (Fig. J).
6. Placez une nouvelle tête de coupe et montez-la comme décrit dans les étapes suivantes.

## Installer la nouvelle tête de coupe

1. Alignez la fente plate de la bobine avec la fente plate de l'arbre moteur et montez la bobine en place (Fig. M).

M-1	Plat	M-2	Fente plate
-----	------	-----	-------------

2. Utilisez une visseuse à choc sur l'écrou de blocage pour le serrer **DANS LE SENS INVERSE DES AIGUILLES D'UNE MONTRE**.
3. Suivez les étapes 4 et 5 de la partie « RECHARGER LE FIL DE COUPE » de ce mode d'emploi pour monter le capot inférieur.
4. Pour recharger le fil de coupe, suivez la procédure « REMPLACEMENT DU FIL DE COUPE » décrite dans ce mode d'emploi.
5. Démarrez la machine pour voir si le coupe-bordure fonctionne normalement. Si tel n'est pas le cas, réassemblez l'outil comme décrit ci-dessus.

## ENTRETIEN

**⚠ AVERTISSEMENT :** Avant d'inspecter, de nettoyer ou de réparer l'appareil, éteignez le moteur, attendez que toutes les pièces mobiles se soient arrêtées et retirez la batterie. Ne pas respecter ces instructions peut provoquer des blessures corporelles graves et des dommages matériels.

**⚠ AVERTISSEMENT :** L'outil ne doit être réparé qu'avec des pièces de rechange identiques. L'utilisation de toute autre pièce peut créer un danger ou détériorer l'outil. Pour garantir la sécurité et la fiabilité, toutes les réparations, autres que les opérations listées dans ces instructions d'entretien, doivent être effectuées par un réparateur qualifié.

## ENTRETIEN GÉNÉRAL

N'utilisez pas de solvant pour nettoyer les pièces en plastique. La plupart des plastiques peuvent être détériorés par de nombreux types de solvants vendus dans le commerce. Utilisez des chiffons propres pour enlever les saletés, les poussières, l'huile, la graisse, etc.

## NETTOYAGE DE L'OUTIL

- Enlevez les herbes ayant pu s'enrouler autour de l'arbre moteur ou de la tête de coupe.
- Avec une petite brosse ou un petit aspirateur, nettoyez les ouïes de ventilation du boîtier arrière.
- Nettoyez l'outil avec un chiffon humide et un détergent doux.
- N'utilisez pas de détergent puissant sur le boîtier en plastique ou sur la poignée, car ils peuvent être endommagés par certaines huiles aromatiques, par exemple de pin et de citron, et par les solvants, par exemple l'essence. L'humidité peut également générer un risque de choc électrique. Essayez les traces d'humidité avec un chiffon doux et sec.

## LUBRIFICATION DES ENGRENAGES DE TRANSMISSION

Les engrenages de transmission dans le boîtier d'engrenage doivent être lubrifiés régulièrement avec de la graisse à engrenage. Contrôlez le niveau de graisse dans le boîtier d'engrenage toutes les 50 h d'utilisation en retirant la vis d'étanchéité sur le côté du boîtier.

Si vous ne voyez pas de graisse sur les flancs des engrenages, procédez comme suit pour remplir le boîtier de graisse jusqu'au 3/4 de sa capacité.

Ne remplissez pas complètement les engrenages de transmission.

1. Posez le taille-bordures sur son flanc de sorte que la vis d'étanchéité soit vers le haut.
2. Utilisez la clé hexagonale fournie pour desserrer et retirer la vis d'étanchéité.
3. Avec une seringue à graisse (non fournie), injectez de la graisse dans le trou de vis sans dépasser les 3/4 de la capacité.
4. Revissez complètement la vis d'étanchéité après l'injection.

## STOCKAGE DE L'UNITÉ

- Retirez la batterie du bloc moteur.
- Nettoyez soigneusement la machine avant de la ranger.
- Si l'extension taille-bordure est démontée du bloc moteur et stockée séparément : Insérez le capuchon

d'extrémité sur le manche de l'extension pour éviter que des saletés ne rentrent dans le coupleur.

- Rangez l'unité dans un endroit sec, bien aéré, fermé à clé ou en hauteur et hors de portée des enfants. Ne rangez pas l'unité sur ou à côté d'engrais, d'essence ou d'autres substances chimiques.

#### AFFUTER LA LAME DE COUPE

**⚠ AVERTISSEMENT :** Protégez toujours vos mains en portant des gants pour travaux lourds pendant toutes les opérations d'entretien de la lame de coupe.

1. Retirez la batterie.
2. Retirez la lame de coupe du capot de protection.
3. Fixez la lame dans un étau.
4. Portez une protection oculaire appropriée et des gants et faites attention à ne pas vous couper.
5. Limez soigneusement les bords coupants de la lame à l'aide d'une lime fine ou d'une pierre à aiguiser, en suivant l'angle du bord original de coupe.
6. Remplacez la lame sur le capot et fixez-la avec deux vis.

#### Protection de l'environnement



Ne jetez pas les équipements électriques, les batteries et les chargeurs usagés avec les ordures ménagères !

Apportez ce produit chez un recycleur agréé et rendez-le disponible pour une collecte séparée. Les outils électriques doivent être amenés dans un centre de recyclage pour assurer le respect de l'environnement.

FR

PROBLÈME	CAUSE	SOLUTION
Le taille-bordures ne s'allume pas.	<ul style="list-style-type: none"> <li>■ La batterie n'est pas insérée sur la tête alimentée.</li> <li>■ Il n'y a pas de contact électrique entre le bloc moteur et la batterie.</li> <li>■ La batterie est déchargée.</li> <li>■ Le levier de déverrouillage et l'interrupteur-gâchette ne sont pas tous les deux appuyés.</li> </ul>	<ul style="list-style-type: none"> <li>■ Insérez la batterie sur le bloc moteur.</li> <li>■ Retirez la batterie, contrôlez les contacts, puis réinsérez la batterie jusqu'à ce qu'elle s'encastre.</li> <li>■ Rechargez la batterie avec les chargeurs EGO listés dans le présent mode d'emploi.</li> <li>■ Appuyez sur la manette de déverrouillage et maintenez-la enfoncée, puis appuyez sur la gâchette pour allumer le taille-bordure.</li> </ul>
Le taille-bordure s'arrête pendant la coupe.	<ul style="list-style-type: none"> <li>■ Le capot de protection n'est pas assemblé sur l'outil, ce qui provoque une longueur excessive du fil de coupe et la surcharge du moteur.</li> <li>■ Un fil de coupe trop épais est utilisé.</li> <li>■ L'arbre moteur ou la tête de coupe est bloquée par de l'herbe.</li> <li>■ Le moteur est en surcharge.</li> <li>■ La batterie ou le taille-bordure est trop chaud.</li> <li>■ La batterie est déconnectée de la machine.</li> <li>■ La batterie est déchargée.</li> </ul>	<ul style="list-style-type: none"> <li>■ Retirez la batterie, puis assemblez le capot de protection sur l'outil.</li> <li>■ Utilisez le fil de coupe en nylon EGO de 2,4 mm de diamètre.</li> <li>■ Éteignez l'outil, retirez la batterie, puis retirez l'herbe de l'arbre moteur et de la tête de coupe.</li> <li>■ Retirez la tête de coupe de l'herbe. Le moteur pourra redémarrer quand la charge aura été retirée. Pendant la coupe, déplacez la tête de coupe dans et hors de l'herbe à couper, et ne coupez pas une longueur supérieure à 20 cm en un seul passage.</li> <li>■ Laissez la batterie et l'outil refroidir jusqu'à ce que sa température descende en dessous de 67°C.</li> <li>■ Réinstallez la batterie.</li> <li>■ Rechargez la batterie avec les chargeurs EGO listés dans le présent mode d'emploi.</li> </ul>
La tête de coupe ne fait pas avancer le fil de coupe.	<ul style="list-style-type: none"> <li>■ L'arbre moteur ou la tête de coupe est bloquée par de l'herbe.</li> <li>■ Il n'y a pas assez de fil sur la bobine ou le fil s'est rompu de l'œillet.</li> <li>■ La tête de coupe est sale.</li> <li>■ Le fil est emmêlé dans la tête de coupe.</li> <li>■ Un fil de coupe trop épais est utilisé.</li> </ul>	<ul style="list-style-type: none"> <li>■ Éteignez l'outil, retirez la batterie puis nettoyez l'arbre moteur et de la tête de coupe.</li> <li>■ Retirez la batterie et remplacez le fil de coupe ; suivez la section « <b>CHANGEMENT DU FIL DE COUPE</b> » du présent mode d'emploi.</li> <li>■ Retirez la batterie et nettoyez la bobine, le boîtier inférieur et le boîtier supérieur.</li> <li>■ Retirez la batterie, enlevez le fil de coupe de la bobine, puis rembobinez-le. Pour cela, consultez la section « <b>CHARGEMENT DU FIL DE COUPE</b> » du présent mode d'emploi.</li> <li>■ Utilisez le fil de coupe en nylon EGO de 2,4 mm de diamètre.</li> </ul>

PROBLÈME	CAUSE	SOLUTION
La tête de coupe libère trop peu de fil de coupe.	<ul style="list-style-type: none"> <li>Le fil de coupe ne convient pas pour une utilisation avec la tête de coupe Line-IQ.</li> </ul>	<ul style="list-style-type: none"> <li>Utilisez le fil de coupe en nylon EGO de 2,4 mm de diamètre.</li> </ul>
De l'herbe s'enroule autour de la tête de coupe et du boîtier du moteur.	<ul style="list-style-type: none"> <li>Vous coupez de l'herbe haute au ras du sol.</li> </ul>	<ul style="list-style-type: none"> <li>Coupez les herbes hautes de haut en bas en coupant 20 cm au maximum à chaque passage pour éviter que l'herbe ne s'enroule.</li> </ul>
La lame ne coupe pas le fil de coupe.	<ul style="list-style-type: none"> <li>La lame de coupe du fil sur le bord du carter est usée.</li> </ul>	<ul style="list-style-type: none"> <li>Affûtez la lame de coupe du fil avec une lime ou remplacez-la par une lame neuve.</li> </ul>
Fissures sur la tête de coupe.	<ul style="list-style-type: none"> <li>La tête de coupe est usée.</li> </ul>	<ul style="list-style-type: none"> <li>Remplacez la tête de coupe immédiatement. Consultez la partie « <b>REMPLACEMENT DE LA TÊTE DE COUPE</b> » du présent mode d'emploi.</li> </ul>
Le fil ne s'enroule pas correctement dans la tête de coupe.	<ul style="list-style-type: none"> <li>Un fil de coupe inadapté est utilisé.</li> <li>Des résidus d'herbes ou de la saleté s'est accumulée dans la tête de coupe et a bloqué le mouvement de la bobine.</li> <li>Le moteur est en surchauffe en raison de l'utilisation répétée du système d'enroulement du fil.</li> <li>Charge de batterie faible.</li> <li>Un bloc moteur incorrect est utilisé.</li> </ul>	<ul style="list-style-type: none"> <li>Utilisez le fil de coupe en nylon EGO recommandé de 2,4 mm de diamètre. Si vous utilisez un fil en nylon EGO et que le problème persiste, demandez conseil au service client EGO.</li> <li>Retirez la batterie, ouvrez la tête de coupe et nettoyez-la soigneusement.</li> <li>Faites fonctionner le coupe-bordure à vide pendant quelques minutes pour refroidir le moteur puis essayez de recharger le fil.</li> <li>Rechargez la batterie.</li> <li>Cette extension taille-bordure est conçue pour être utilisée exclusivement avec le bloc moteur EGO PH1420E/PHX1600.</li> </ul>
Le fil ne parvient pas à passer à travers la tête de coupe lorsqu'on l'y insère.	<ul style="list-style-type: none"> <li>Le fil est fendu ou courbé à son extrémité.</li> <li>Le capot inférieur n'est pas dans une position ouverte.</li> </ul>	<ul style="list-style-type: none"> <li>Coupez l'extrémité usagée du fil et réinsérez-le.</li> <li>Insérez la batterie dans la taille-bordure. Appuyez sur le bouton de charge de fil pour démarrer brièvement la charge et libérer le capot inférieur.</li> </ul>

## GARANTIE

### POLITIQUE DE GARANTIE EGO

Rendez-vous sur le site web [egopowerplus.eu](http://egopowerplus.eu) pour consulter l'intégralité des conditions de la politique de garantie EGO.

## ¡LEA TODAS LAS INSTRUCCIONES!



**LEER EL MANUAL DEL USUARIO**

ES

**⚠ ¡Riesgo residual!** Las personas con implantes electrónicos, como marcapasos, deberán consultar a su médico antes de utilizar este producto. La utilización de equipos eléctricos en las proximidades inmediatas de un marcapasos podría causar en este interferencias o averías.

**⚠ ADVERTENCIA:** Para garantizar la seguridad y fiabilidad de la herramienta, las reparaciones y sustituciones debe realizarlas únicamente un técnico cualificado.

## SÍMBOLOS DE SEGURIDAD

El propósito de los símbolos de seguridad es atraer su atención hacia posibles peligros. Los símbolos de seguridad y las explicaciones que los acompañan requieren su máxima atención y comprensión. Por sí solos, los símbolos de advertencia no eliminan los posibles peligros. Las instrucciones y advertencias que proporcionan no sustituyen a las medidas adecuadas de prevención de accidentes.

**⚠ ADVERTENCIA:** Asegúrese de leer y comprender todas las instrucciones de seguridad de este Manual del operador, incluidos todos los símbolos de alerta de seguridad como “PELIGRO”, “ADVERTENCIA”, y “PRECAUCIÓN” antes de usar esta máquina. Si no se observan todas las instrucciones que se indican a continuación existe riesgo de incendio, electrocución y lesiones graves.

## SIGNIFICADO DE LOS SÍMBOLOS

**⚠ SÍMBOLO DE ALERTA DE SEGURIDAD:** Indica PELIGRO, ADVERTENCIA, o PRECAUCIÓN, puede utilizarse de manera conjunta con otros símbolos o pictogramas.

## PRECAUCIONES DE SEGURIDAD

Esta página muestra y describe los símbolos de seguridad que puede haber en este producto. Asegúrese de leer, comprender y cumplir todas las instrucciones que se indican en la máquina antes de proceder a su montaje y utilización.

	Aviso de seguridad	Indica una situación potencialmente peligrosa que, de no evitarse, podría provocar lesiones.
	Leer el Manual del usuario	Para reducir el riesgo de lesiones, el usuario debe leer y comprender el manual del usuario antes de utilizar este producto.
	Utilice protección para la cabeza, los ojos y los oídos	Utilice siempre protección para los ojos, los oídos y la cabeza.
	Anchura de corte	El máximo ancho de corte del cortabordes de hilo.
	Diámetro del hilo de corte	Diámetro de la línea de corte de nailon.
	No utilice cuchillas de metal	Avisa al usuario de que no debe utilizar cuchillas metálicas
	Puede rebotar. Mantener a otras personas alejadas	Los objetos lanzados pueden rebotar y provocar lesiones personales o daños materiales. Asegúrese de que las personas y los animales domésticos se mantengan alejados de la desbrozadora cuando se esté usando.
	La distancia entre la máquina y otras personas debe ser al menos 15 m	Asegúrese de que las personas y los animales domésticos se mantengan a una distancia mínima de 15 m cuando se esté usando el cortabordes con cabezal de hilo.
	Protección contra sobrecalentamiento para el sistema POWERLOAD™	Cuando se enrolla el hilo de corte inmediatamente después de un periodo de funcionamiento largo, es posible que el sistema POWERLOAD™ deje de funcionar debido a la protección contra sobrecalentamiento.
	CE	Este producto está en conformidad con las directivas de la CE aplicables.
	UKCA	Este producto está en conformidad con la legislación aplicable del Reino Unido.

	RAEE	Los productos eléctricos no deben eliminarse con la basura doméstica. Llévelos a un centro de reciclaje autorizado.
	Ruido	Nivel de potencia acústica garantizado. La emisión de ruido al medio ambiente cumple la directiva de la Comunidad Europea.
V	Voltio	Tensión
mm	Milímetro	Longitud o tamaño
cm	Centímetro	Longitud o tamaño
kg	Kilogramo	Peso
min <sup>-1</sup>	Por minuto	Velocidad

### ADVERTENCIAS GENERALES DE SEGURIDAD DE LA MÁQUINA

**⚠ ADVERTENCIA:** Lea todas las advertencias de seguridad, instrucciones, ilustraciones y especificaciones incluidas con esta máquina. Si no se cumplen todas las instrucciones que se enumeran a continuación, pueden producirse descargas eléctricas, incendios y/o lesiones graves.

**Conserve todas las instrucciones y advertencias para poder consultarlas en el futuro.**

El término “máquina” que aparece en las advertencias se refiere a la máquina que funciona conectada a la red eléctrica (con cable) o a la máquina a batería (sin cable).

#### SEGURIDAD EN LA ZONA DE TRABAJO

- **Mantenga la zona de trabajo limpia y bien iluminada.** Las áreas de trabajo desordenadas y oscuras favorecen los accidentes.
- **No utilice máquinas en entornos explosivos, por ejemplo, en presencia de líquidos, gases o polvo inflamables.** Las máquinas crean chispas que pueden encender el polvo o los humos.
- **Mantenga a los niños y las demás personas alejados cuando esté utilizando una máquina.** Las distracciones podrían hacerle perder el control de la herramienta.

#### SEGURIDAD ELÉCTRICA

- **Los enchufes de las máquinas deben coincidir con la toma de corriente. No modifique nunca el enchufe de ningún modo. Nunca utilice enchufes adaptadores con máquinas equipadas con**

**conexión a tierra.** Si no se modifican los enchufes y estos corresponden con las tomas de corriente, se reducirán enormemente los riesgos de electrocución.

- **Evite cualquier contacto corporal con superficies conectadas a tierra, como tuberías, radiadores, hornillos eléctricos y frigoríficos.** Existe un mayor riesgo de descarga eléctrica si su cuerpo tiene conexión a tierra.
- **No opere la máquina bajo la lluvia o en condiciones húmedas.** La entrada de agua en la máquina puede aumentar el riesgo de descarga eléctrica o de mal funcionamiento, lo cual podría provocar lesiones personales.
- **No maltrate el cable. Nunca utilice el cable para transportar, arrastrar, o desenchufar la máquina. Mantenga el cable alejado del calor, el aceite, los bordes afilados o las piezas móviles.** Los cables dañados o enredados aumentan el riesgo de descarga eléctrica.
- **Cuando use una máquina al aire libre, utilice un cable alargador adecuado para uso en exteriores.** Si se usa un cable adecuado para exteriores, se reducirá el riesgo de descarga eléctrica.
- **Si es inevitable operar una máquina en un lugar húmedo, utilice un suministro protegido con un dispositivo de corriente residual (RCD).** La utilización de un interruptor de protección diferencial reducirá el riesgo de electrocución.

#### SEGURIDAD PERSONAL

- **Manténgase alerta, preste atención a lo que está haciendo y aplique el sentido común durante el uso de una máquina. No utilice una máquina si está cansado o se encuentra bajo los efectos de estupefacientes, alcohol o fármacos.** Cualquier momento de descuido durante la utilización de máquinas podría provocar lesiones físicas graves.
- **Utilice equipo de protección personal. Utilice siempre protección ocular.** El equipo de protección, como máscaras antipolvo, calzado de seguridad antideslizante, casco protector o protección auditiva, cuando se utiliza adecuadamente, reduce las lesiones personales.
- **Evite la puesta en marcha accidental. Asegúrese de que el interruptor de encendido se encuentra en la posición de apagado antes de enchufar la máquina a la red eléctrica y/o de acoplar la batería, así como al agarrar o transportar la máquina.** Transportar máquinas con el dedo en el interruptor o con el interruptor en la posición de encendido aumenta el riesgo de accidente.

- **Retire cualquier llave o llave de ajuste antes de encender la máquina.** Una llave inglesa que se deja fijada a una parte giratoria de la máquina puede provocar lesiones personales.
- **No se estire demasiado para alcanzar lugares de difícil acceso. Mantenga una posición firme y equilibrada en todo momento.** De este modo podrá controlar mejor la máquina en situaciones inesperadas.
- **Utilice ropa adecuada. No lleve ropa holgada ni joyas. Mantenga el pelo, la ropa y los guantes alejados de las piezas móviles.** La ropa holgada, así como las joyas o el pelo, largo podrían engancharse en las partes móviles de la herramienta.
- **Si se proporcionan dispositivos para la conexión de instalaciones de extracción y recolección de polvo, asegúrese de que estén conectados y se utilicen correctamente.** El uso de dispositivos para el polvo puede reducir los peligros relacionados con el polvo.
- **No permita que la familiaridad adquirida con el uso frecuente de las máquinas le permita volverse complaciente e ignorar los principios de seguridad de las máquinas.** Una acción descuidada puede provocar lesiones graves en una fracción de segundo.
- **Mantenga las máquinas de corte afiladas y limpias.** Las máquinas de corte bien afiladas tienen menos probabilidades de atascarse y son más fáciles de controlar.
- **Use la máquina, los accesorios, las brocas, etc., siguiendo las instrucciones y teniendo en cuenta las condiciones de trabajo y la tarea a realizar.** El uso de la máquina para fines diferentes a los previstos podría provocar situaciones de peligro.
- **Mantenga las asas y la superficie de agarre secas, limpias y libres de aceite y grasa.** Si las asas y las superficies de agarre están resbaladizas, no se puede manejar la máquina de forma segura ni mantener el control en las situaciones inesperadas.

## USO Y CUIDADO DE LA MÁQUINA A BATERÍA

### USO Y CUIDADO DE LA MÁQUINA

- **No fuerce la máquina. Utilice la máquina correcta para su aplicación.** La máquina correcta funcionará mejor y con más seguridad a la velocidad para la que ha sido diseñada.
- **No use la máquina si el interruptor no funciona para encenderla y apagarla.** Cualquier máquina que no pueda controlarse mediante su interruptor, supondrá un peligro y deberá repararse antes de poder utilizarse.
- **Desconecte el enchufe de la fuente de alimentación y/o el paquete de baterías de la máquina antes de realizar cualquier ajuste, cambiar accesorios o guardar la máquina.** Estas medidas preventivas de seguridad reducirán enormemente el riesgo de que la máquina pueda activarse de manera fortuita.
- **Guarde las máquinas inactivas fuera del alcance de los niños y no permita que personas que no estén familiarizadas con la máquina o con estas instrucciones la operen.** Las máquinas son peligrosas si las usan personas sin experiencia.
- **Realice el mantenimiento de las máquinas y los accesorios. Compruebe si hay elementos móviles desalineados o trabados, piezas rotas u otra circunstancia que pueda afectar al funcionamiento de la máquina. Si la máquina está dañada, llévela a reparar antes de usarla.** Muchos accidentes se deben a un mantenimiento deficiente de las máquinas.
- **Recargue únicamente con el cargador especificado por el fabricante.** Un cargador que es adecuado para un tipo de batería podría ocasionar un incendio si se utiliza con una batería distinta.
- **Utilice las máquinas solo con las baterías diseñadas específicamente para ellas.** El uso de cualquier otro tipo de batería puede provocar riesgo de lesiones e incendio.
- **Cuando no se esté utilizando la batería, manténgala apartada de objetos metálicos como clips para papeles, monedas, llaves, clavos, tornillos, o cualquier otro objeto metálico pequeño que pudiera provocar un cortocircuito en sus terminales de corriente.** Si se provoca el cortocircuito en los terminales de la batería, podrían producirse quemaduras o incendios.
- **En condiciones de uso intensivo, es posible que se produzca una fuga de líquido de la batería; evite el contacto. Enjuague con agua si se produce un contacto accidental. Si el líquido entra en contacto con los ojos, solicite también atención médica.** El líquido que emana de la batería puede provocar irritaciones o quemaduras.
- **No utilice una batería o una máquina que haya sido modificada o que esté dañada.** Las baterías dañadas o modificadas pueden tener un comportamiento impredecible y provocar un incendio, explosión o riesgo de lesiones.
- **No exponga la batería ni la máquina al fuego ni a una temperatura excesiva.** La exposición al fuego o a una temperatura superior a 130°C podría provocar una explosión.
- **Siga todas las instrucciones de carga y no cargue la batería ni la máquina fuera del rango de temperatura especificado en las instrucciones.**



Una carga incorrecta o a temperaturas fuera del rango especificado puede dañar la batería y aumentar el riesgo de incendio.

### SERVICIO TÉCNICO

- **Las reparaciones de la máquina debe realizarlas un técnico cualificado, utilizando solo piezas de recambio idénticas.** Solo de este modo podrá garantizarse la seguridad de la máquina.
- **No repare nunca baterías que estén dañadas.** Las baterías solo debe repararlas el fabricante o un centro de servicio técnico autorizado.

### ADVERTENCIAS ESPECIALES DE SEGURIDAD PARA EL CORTABORDES DE HILO

- **No utilice la máquina cuando haga mal tiempo, especialmente si hay riesgo de relámpagos.** Así reducirá el riesgo de ser alcanzado por un rayo.
- **Inspeccione minuciosamente la zona en la que se va a utilizar la máquina, por si hubiese algún animal.** La fauna silvestre puede resultar herida por la máquina durante su funcionamiento.
- **Examine minuciosamente la zona donde vaya a utilizarse la herramienta y retire las piedras, ramas, cables, huesos o cualquier otro objeto extraño.** Los objetos lanzados por la acción de la herramienta podrían causar lesiones físicas.
- **Antes de utilizar la máquina, inspeccione siempre visualmente que el elemento de corte o la cuchilla y el conjunto del elemento de corte o la cuchilla no estén dañados.** Las piezas dañadas aumentan el riesgo de lesiones.
- **Siga las instrucciones para cambiar accesorios.** Las tuercas o tornillos de fijación del elemento de corte mal apretados pueden dañar la cuchilla o provocar su desprendimiento.
- **Utilice protección para los ojos, los oídos, la cabeza y las manos.** Un equipo de protección adecuado reducirá las lesiones personales por los restos que salgan despedidos o por el contacto accidental con el hilo de corte o la cuchilla.
- **Cuando utilice la máquina, lleve siempre calzado antideslizante y de protección. No utilice la máquina cuando vaya descalzo o lleve puestas sandalias abiertas.** De este modo, se reduce la posibilidad de que los pies se lesionen al entrar en contacto con las cuchillas o hilos de corte en movimiento.
- **Cuando utilice la máquina, lleve siempre pantalones largos.** La piel expuesta aumenta la probabilidad de que se produzcan lesiones debido a objetos que salen despedidos.
- **Mantenga a otras personas apartadas de la zona cuando esté utilizando la máquina.** Los residuos que salgan despedidos podría provocar lesiones graves.
- **Utilice siempre las dos manos cuando maneje la máquina.** Sujetar la máquina con ambas manos evitará la pérdida de control.
- **Sujete la máquina únicamente por las superficies de agarre aisladas, ya que el hilo de corte o la cuchilla podrían entrar en contacto con cables ocultos.** El contacto del hilo de corte o las cuchillas con un cable bajo tensión podría hacer que las piezas metálicas expuestas de la máquina transmitan tensión y provoquen una descarga eléctrica al usuario.
- **Mantenga siempre una posición correcta y maneje la máquina solo cuando esté de pie en el suelo.** Las superficies resbaladizas o inestables pueden provocar una pérdida de equilibrio o de control de la máquina.
- **No utilice la máquina en pendientes excesivamente pronunciadas.** Con ello se reduce el riesgo de pérdida de control, resbalones y caídas que pueden provocar lesiones personales.
- **Cuando trabaje en pendientes, asegúrese siempre de apoyar bien los pies, trabaje siempre en sentido transversal, nunca hacia arriba o hacia abajo, y extreme las precauciones al cambiar de dirección.** Con ello se reduce el riesgo de pérdida de control, resbalones y caídas que pueden provocar lesiones personales.
- **Mantenga todas las partes del cuerpo alejadas del elemento de corte, el hilo o la cuchilla cuando la máquina esté en funcionamiento. Antes de poner en marcha la máquina, asegúrese de que el elemento de corte, el hilo o la cuchilla no estén en contacto con nada.** Un momento de descuido mientras se maneja la máquina puede provocar lesiones a usted o a otras personas.
- **No utilice la máquina por encima de la altura de la cintura.** Esto ayuda a evitar el contacto involuntario con el elemento de corte o la cuchilla y permite un mejor control de la máquina en situaciones inesperadas.
- **Cuando corte matorrales o arbustos que están bajo tensión, esté atento a los rebotes.** Cuando se libera la tensión de las fibras de madera, el matorral o arbusto pueden golpear al usuario y/o hacerle perder el control de la máquina.
- **Extreme las precauciones al cortar matorrales y arbustos.** El material fino puede quedar atrapado en la cuchilla y golpearle o hacerle perder el equilibrio.
- **Mantenga el control de la máquina y no toque los elementos de corte, hilos o cuchillas, ni otras partes móviles peligrosas mientras estén**

- en movimiento. Esto reduce el riesgo de lesiones causadas por las piezas móviles.
- Cuando limpie el material atascado o realice el mantenimiento de la máquina, asegúrese de que el interruptor está apagado y de que se haya quitado la batería. Un arranque inesperado de la máquina al quitar material atascado o realizar el mantenimiento puede provocar lesiones graves.
- Lleve la máquina con el interruptor apagado y alejada de su cuerpo. El manejo adecuado de la máquina reducirá la probabilidad de un contacto accidental con el elemento de corte, hilo o cuchilla en movimiento.
- Utilice únicamente los elementos de corte, hilos, cabezales de corte y cuchillas de repuesto especificados por el fabricante. Las piezas de repuesto incorrectas pueden aumentar el riesgo de rotura y lesiones.
- Daños en el cortabordes - Si golpea un objeto extraño con el cortabordes o si se enreda, pare la máquina inmediatamente, compruebe si se ha dañado y, dado el caso, llévela a reparar antes de seguir usándola. No utilice la herramienta si su guarda de protección o carrete de hilo están dañados o rotos.
- Si la herramienta empieza a vibrar de forma anómala, apague el motor e investigue inmediatamente la causa. Las vibraciones suelen indicar alguna anomalía. Un cabezal suelto podría provocar vibraciones, agrietarse, romperse o salir despedido del cortabordes, pudiendo causar lesiones graves o incluso mortales. Asegúrese de que el accesorio de corte está correctamente sujeto en su sitio. Si el cabezal se suelta tras haberlo fijado en su sitio, sustitúyalo inmediatamente por otro nuevo. Nunca utilice un cortabordes con un accesorio de corte suelto.
- Las máquinas que funcionan a batería no hay que enchufarlas a una toma de corriente. Por lo tanto, siempre están listas para funcionar. Tenga en cuenta los posibles peligros, incluso cuando la máquina no está funcionando. Preste especial atención al efectuar reparaciones u operaciones de mantenimiento en la máquina.
- No la limpie utilizando una manguera. Evite que penetre agua en el motor y en las conexiones eléctricas.
- Si se produce alguna situación que no esté incluida en este manual, actúe con cuidado y sentido común. Póngase en contacto con el departamento de atención al cliente de EGO para solicitar ayuda.
- Úsela únicamente con paquetes de baterías y cargadores enumerados en la Fig. A.

- Úsela únicamente con el cabezal motor EGO PH1420E/PHX1600.
- Para un funcionamiento seguro y cómodo, cuando la utilice con una batería de 6,0 Ah o más, asegúrese de utilizar el BH1000 EGO Backpack Link para aliviar el peso en los brazos del usuario.
- No utilice la correa bandolera y el enlace de la mochila BH1000 EGO al mismo tiempo. Esto evitará una liberación rápida de emergencia de la máquina, con el consiguiente riesgo de lesiones personales.

**¡CONSERVE ESTAS INSTRUCCIONES!**

## ESPECIFICACIONES

Mecanismo de corte	ALIMENTACIÓN LINE-IQ
Diámetro del hilo de corte	Hilo retorcido de nailon de 2,4 mm
Anchura de corte	43 cm
Velocidad máxima	5400 min <sup>-1</sup>
Peso (sin batería)	1,58 kg
Temperatura de funcionamiento recomendada	0°C - 40°C
Temperatura de almacenamiento	-20°C - 70°C
Nivel de potencia acústica ponderado (L <sub>WA</sub> )	94,02 dB(A) K=0,72 dB(A) (PH1420E)
	92 dB(A) K=3,1 dB(A) (PHX1600)
Nivel de presión acústica medido a la altura del oído del usuario (L <sub>PA</sub> )	82,7 dB(A) K=3 dB(A) (PH1420E)
	86 dB(A) K=3 dB(A) (PHX1600)
Nivel de potencia acústica garantizado L <sub>WA</sub> (medido según 2000/14/CE)	96 dB(A) (PH1420E)
	96 dB(A) (PHX1600)

Evaluación de la vibración $a_h$	Empuñadura auxiliar delantera	4,06 m/s <sup>2</sup> K=1,5 m/s <sup>2</sup> (PH1420E)
		4,33 m/s <sup>2</sup> K=1,5 m/s <sup>2</sup> (PHX1600)
	Empuñadura trasera	3,91 m/s <sup>2</sup> K=1,5 m/s <sup>2</sup> (PH1420E)
		2,37 m/s <sup>2</sup> K=1,5 m/s <sup>2</sup> (PHX1600)

- Los parámetros anteriores se prueban y miden equipados con el cabezal motor PH1420E/PHX1600;
- El valor de vibración total ha sido medido de acuerdo con el método de prueba estándar y se puede utilizar para comparar máquinas;
- El valor total de vibración declarado se puede usar además en una evaluación preliminar del grado de exposición.

**⚠ ADVERTENCIA:** Las emisiones de ruido y vibraciones durante el uso real de la máquina pueden ser diferentes a los valores declarados, dependiendo de los modos en los que se utiliza la máquina, especialmente del tipo de pieza de trabajo que se procesa; es necesario identificar medidas de seguridad para proteger al usuario, basadas en una estimación de la exposición en condiciones de uso reales (teniendo en cuenta todas las partes del ciclo de utilización, como los periodos en los que la máquina está apagada y cuando funciona en inercia, además del tiempo de activación del gatillo interruptor).

## LISTA DE CONTENIDO (FIG. A)

### DESCRIPCIÓN

#### CONOZCA SU ACCESORIO DE CORTADORA DE HILO (Fig. A)

1. Protección
2. Cuchilla de recorte del hilo
3. Lengüeta de liberación
4. Hilo de corte
5. Cabezal de corte (con alimentación LINE-IQ)
6. Botón de carga de hilo
7. Caperuza
8. Eje del cortabordes de hilo
9. Llave hexagonal de 4 mm

**⚠ ADVERTENCIA:** Nunca utilice la máquina sin la protección instalada y firmemente sujeta en su sitio. El protector debe estar siempre en la máquina para proteger al usuario.

### MONTAJE

**⚠ ADVERTENCIA:** Si alguna pieza está dañada o falta, no opere este producto hasta que se reemplacen las piezas. Podrían producirse lesiones graves en caso de utilizar el producto si alguna de sus piezas falta o está dañada.

**⚠ ADVERTENCIA:** No intente modificar este producto ni crear accesorios no recomendados para su uso con esta cortadora de hilo. Cualquier alteración o modificación se considerará uso indebido y podría provocar una situación peligrosa con riesgo de lesiones graves.

**⚠ ADVERTENCIA:** No conecte el cabezal motor hasta después de haber finalizado el montaje. De lo contrario, podría producirse un arranque accidental y posibles lesiones graves.

#### MONTAJE DE LA PROTECCIÓN

**⚠ ADVERTENCIA:** Utilice siempre guantes al instalar o sustituir la protección. Tenga cuidado con la cuchilla instalada en la protección y proteja sus manos para evitar cortarse con ella.

Afloje y retire los dos tornillos del protector (Fig. C), alinee los orificios de montaje del protector con los orificios de ensamblaje y luego fije el protector en la base del eje con los dos tornillos, junto con dos arandelas de resorte (Fig. D).

Asegúrese de que el protector esté fijado de acuerdo con las Fig. C y D, ¡cualquier fijación inversa causará un gran peligro!

#### CONEXIÓN DEL ACCESORIO DE CORTABORDES CON CABEZAL DE HILO AL CABEZAL MOTOR

Este accesorio de corte de hilo está diseñado para usarse con el cabezal motor EGO PH1420E/PHX1600.

Consulte la sección "INSTALACIÓN DE UN ACCESORIO DEL CABEZAL MOTOR" en el manual del operador del cabezal motor PH1420E/PHX1600.

### FUNCIONAMIENTO

**⚠ ADVERTENCIA:** No permita que el hecho de estar familiarizado con el producto le haga descuidarse. Recuerde que cualquier distracción de una fracción de segundo es suficiente para provocar lesiones graves.

**⚠ ADVERTENCIA:** Utilice siempre gafas de seguridad, así como protección auditiva. De lo contrario, de la herramienta pueden salir objetos despedidos y alcanzar los ojos, provocando lesiones graves.

## ES

### APLICACIONES

Este producto puede utilizarse para los fines indicados a continuación:

- Recortar césped y malezas alrededor de porches, cercas y terrazas.

**AVISO:** La máquina debe utilizarse únicamente para el fin previsto. Cualquier otro uso se considerará uso indebido.

### Antes de cada uso, examine la herramienta por si hubiera piezas dañadas o desgastadas

Examine el cabezal del cortabordes, la protección y empuñadura delantera. Sustituya cualquier pieza que esté agrietada, deformada, doblada o presente algún tipo de daño.

Con el tiempo, el filo de la cuchilla de recorte de hilo situada en la protección puede llegar a embotarse. Se recomienda afilarla con una lima a intervalos periódicos o sustituirla por otra nueva.

**⚠ ADVERTENCIA:** Utilice siempre guantes cuando instale o sustituya la protección, así como cuando afíle o cambie la cuchilla. Tenga en cuenta la situación de la cuchilla instalada en la protección y proteja adecuadamente sus manos para evitar lesionarse.

**⚠ ADVERTENCIA:** Para evitar lesiones personales graves, retire el paquete de baterías del cabezal motor antes de realizar tareas de mantenimiento, limpieza, cambio de accesorios o extracción de material de la unidad.

### UTILIZACIÓN DEL CORTABORDES CON EL CABEZAL MOTOR

**⚠ ADVERTENCIA:** Vístase adecuadamente para reducir el riesgo de lesiones al operar esta máquina. No lleve puesta ropa holgada ni joyas. Utilice protección auditiva. Utilice pantalones largos, botas y guantes resistentes. No lleve pantalones cortos, sandalias, ni vaya descalzo.

**⚠ ADVERTENCIA:** Antes de cada uso, despeje la zona de corte. Asegúrese de retirar los objetos extraños como piedras, vidrios rotos, clavos, alambres, cables o cuerdas, ya que podrían salir despedidos o enredarse en el elemento de corte. Mantenga a los niños, las mascotas y otras personas fuera de la zona de trabajo. Como mínimo, mantenga a todos los niños, transeúntes y mascotas a

una distancia mínima de 15 m; aún puede haber riesgo para los transeúntes debido a los objetos arrojados. Se recomienda que cualquier persona presente en la zona de trabajo utilice protección ocular. Apague inmediatamente el motor o desactive el dispositivo de corte si se acerca alguna persona.

Para un funcionamiento mejor y seguro, colóquese la correa para el hombro (no incluida) cruzada sobre el hombro. Ajuste la correa bandolera en una posición cómoda para utilizar la herramienta. Sujete el cortabordes con cabezal de hilo con una mano sobre la empuñadura trasera y la otra mano sobre la empuñadura delantera. Mantenga un agarre firme con las dos manos mientras utiliza la herramienta. El cortabordes con cabezal de hilo deberá sujetarse en una posición cómoda con la empuñadura trasera aproximadamente a la altura de la cadera. El cabezal de corte debe estar paralelo al suelo para que entre fácilmente en contacto con el material a cortar sin que el operador tenga que agacharse (Fig. B).

**⚠ ADVERTENCIA:** La correa bandolera también es un mecanismo de liberación rápida si se produce una situación peligrosa. En caso de emergencia, quítesela del hombro inmediatamente, sin importar cómo esté colocada la correa.

### Limpie el cortabordes después de cada uso

Consulte la sección de MANTENIMIENTO para las instrucciones de limpieza.

### ARRANQUE/PARADA DE LA MÁQUINA

Consulte la sección "ARRANQUE/PARADA DEL CABEZAL MOTOR" en el manual del operador del cabezal de potencia PH1420E/PHX1600.

### AJUSTE DE LA LONGITUD DEL HILO DE CORTE

El cabezal de alimentación Line-IQ del cortabordes está equipado con tecnología avanzada. Si cualquiera de los extremos del hilo de corte se desgasta menos de aproximadamente 12 cm durante el corte, el cabezal de corte liberará la línea de corte automáticamente y la parte sobrante de la línea de corte será cortada por la cuchilla cortadora de hilo (Fig. E).

**AVISO:** No es necesario golpear el cabezal de corte para soltar el hilo de corte. Si siente un ligero temblor en el cabezal del cortabordes cuando corta la hierba, es debido a que se está liberando hilo de corte automáticamente.

**⚠ ADVERTENCIA:** No retire ni modifique el conjunto de la cuchilla de recorte del hilo. Una longitud excesiva de hilo de corte hará que el motor se sobrecaliente y podría provocar lesiones graves.

### SUSTITUCIÓN DEL HILO DE CORTE

**AVISO:** Utilice únicamente el hilo de corte de nailon EGO con un diámetro de 2,4 mm. Si se utiliza otro hilo de corte distinto al especificado, el cortabordes de hilo podría calentarse excesivamente y sufrir daños.

**⚠ ADVERTENCIA:** Nunca utilice líneas, alambres o cuerdas, etc., reforzados con metal. Podrían romperse y sus trozos convertirse en proyectiles peligrosos.

El cortabordes con cabezal de hilo está equipado con un avanzado sistema **POWERLOAD™**. El hilo de corte se puede enrollar en la bobina con solo pulsar un botón. La carga de una bobina completa generalmente se puede realizar en 15 segundos. **Evite el uso repetido del sistema de bobinado en rápida sucesión, para reducir la posibilidad de que se dañe el motor.**

1. Quite la batería recargable.
2. Cortar 5 m del hilo de corte. Introduzca el hilo en el ojal (Fig. F). Empuje y tire del hilo desde el otro lado, hasta que aparezca la misma cantidad de hilo por ambos lados del cabezal del cortabordes.

**AVISO:** Si el hilo no puede introducirse en el ojal cuando la cubierta inferior está atascada, instale la batería en el cabezal motor y, a continuación, pulse brevemente el botón de carga del hilo para restablecer la cubierta inferior.

3. Quite la batería si se ha instalado en el cabezal motor, siguiendo las indicaciones del **AVISO** después del paso 2. A continuación, siga los pasos especificados en el paso 2 para volver a insertar y alinear el hilo de corte.
4. Instale la batería en el cabezal motor.
5. Mantenga presionado el botón de carga de hilo para enrollar el hilo en el cabezal de corte de forma continua hasta que se vean aproximadamente 15 cm del hilo a cada lado (Fig. G).

**AVISO:** En caso de que el hilo se introduzca accidentalmente en el cabezal del cortabordes, abra el cabezal y saque el hilo de corte de la bobina. Siga el apartado "RECARGAR EL HILO DE CORTE" en este manual para recargar el hilo.

### RECARGAR EL HILO DE CORTE

Cuando el hilo de corte se atasca en el cabezal del cortabordes, deberá quitar el hilo de corte restante del cabezal del cortabordes y seguir los pasos a continuación para volver a cargar el hilo.

1. Quite la batería recargable.
2. Presione las lengüetas de liberación situadas en el cabezal del cortabordes y retire el conjunto de la cubierta inferior del cabezal del cortabordes tirando de él hacia fuera (Fig. H).

3. Quite el hilo de corte del cabezal del cortabordes.
4. Con una mano sosteniendo el cortabordes, use la otra mano para agarrar la cubierta superior y alinear las ranuras de la cubierta superior con las pestañas de liberación. Presione el conjunto de la cubierta inferior hasta que encaje en su lugar, momento en el cual escuchará claramente un clic (Fig. I).
5. Siga las instrucciones en la sección "**SUSTITUCIÓN DEL HILO DE CORTE**" para recargar la línea de corte.

### SUSTITUCIÓN DEL CABEZAL DEL CORTABORDES

**⚠ ADVERTENCIA:** Si el cabezal se suelta tras haberlo fijado en su sitio, sustitúyalo inmediatamente.

Nunca utilice un cortabordes con un accesorio de corte suelto. Sustituya inmediatamente cualquier cabezal de corte que esté agrietado, dañado o desgastado, incluso si el daño observado se limita a grietas superficiales. Un elemento de corte en esas condiciones podría romperse en pedazos al funcionar a altas revoluciones y provocar lesiones graves.

Familiarícese con el cabezal del cortabordes (Fig. J).

J-1	Tubo	J-3	Contratuercia
J-2	Conjunto de la bobina	J-4	Conjunto de la cubierta inferior

### Quitar el cabezal del cortabordes

1. Quite la batería recargable.
2. Presione las lengüetas de liberación situadas en el cabezal del cortabordes y retire el conjunto de la cubierta inferior del cabezal del cortabordes tirando de él hacia fuera.
3. Retire el hilo de corte del cabezal de corte (Fig. K).
4. Utilice guantes. Use una mano para agarrar el conjunto de la bobina para estabilizarlo y use la otra mano para sostener una llave de impacto de 17 mm (no incluida) para aflojar la contratuercia en el sentido de las agujas del reloj (Fig. L).
5. Retire el conjunto de contratuercia y bobina del eje del motor (Fig. J).
6. Sustitúyalo por un nuevo cabezal del cortabordes y móntelo en los pasos siguientes.

### Instale el nuevo cabezal del cortabordes

1. Alinee la ranura plana del conjunto de la bobina con la parte plana del eje del motor y monte el conjunto de la bobina en su lugar (Fig. M).

M-1	Parte plana	M-2	Ranura plana
-----	-------------	-----	--------------

2. Utilice una llave de impacto en la contratuerca para apretarla EN SENTIDO ANTIHORARIO.
3. Siga los pasos 4 y 5 del apartado "RECARGAR EL HILO DE CORTE" en este manual para montar el conjunto de la cubierta inferior.
4. Siga las instrucciones del apartado "SUSTITUCIÓN DEL HILO DE CORTE" en este manual para volver a cargar el hilo de corte.
5. Ponga en marcha la máquina para comprobar si el cortabordes con cabezal de hilo funciona normalmente. De lo contrario, vuelva a montarlo como se ha descrito arriba.

## MANTENIMIENTO

**⚠ ADVERTENCIA:** Antes de inspeccionar, limpiar o realizar el mantenimiento de la herramienta, apague el motor, espere a que se detengan todas las partes móviles y quite la batería. El incumplimiento de estas instrucciones podría provocar lesiones personales graves o daños materiales.

**⚠ ADVERTENCIA:** Cuando repare el aparato, utilice solo piezas idénticas a las originales. La utilización de otras piezas puede suponer un peligro o causar daños en el producto. Para garantizar la seguridad y fiabilidad del producto, todas las reparaciones que no se enumeran en estas instrucciones de mantenimiento deberá realizarlas un técnico cualificado.

### MANTENIMIENTO GENERAL

Evite utilizar disolventes para limpiar las piezas de plástico. La mayoría de los plásticos podrían dañarse si se limpian con algunos de los tipos de disolventes disponibles en el mercado. Utilice paños limpios para eliminar la suciedad y los residuos de polvo, aceite, grasa, etc.

### LIMPIEZA DE LA UNIDAD

- Limpie toda la hierba que se pueda haber enrollado alrededor del eje del motor o del cabezal del cortabordes.
- Utilice un cepillo pequeño o una aspiradora para limpiar los orificios de ventilación de la carcasa trasera.
- Limpie la herramienta utilizando un paño húmedo y detergente suave.
- No utilice detergentes fuertes en la carcasa de plástico o la empuñadura. Algunos aceites aromáticos, como aquellos a base de limón o pino, y disolventes como el queroseno, podrían dañar estas piezas. La humedad también puede provocar descargas eléctricas. Utilice un paño suave y seco para eliminar cualquier resto de humedad.

### LUBRICACIÓN DE LOS ENGRANAJES DE TRANSMISIÓN

Los engranajes de transmisión de la caja de engranajes deberán lubricarse periódicamente con grasa para engranajes. Compruebe el nivel de grasa de la caja de engranajes aproximadamente cada 50 horas de uso retirando el tornillo de sellado del lateral de la caja.

Si no se ve grasa en los flancos de los engranajes, siga los pasos que se indican a continuación para rellenar con grasa para engranajes hasta 3/4 de la capacidad.

No rellene por completo los engranajes de transmisión con grasa.

1. Sostenga el cortabordes de lado de modo que el tornillo de sellado mire hacia arriba.
2. Utilice la llave hexagonal proporcionada para aflojar y quitar el tornillo de sellado.
3. Utilice una jeringa para grasa (no incluida) para inyectar un poco de grasa en el orificio del tornillo; no exceda los 3/4 de su capacidad.
4. Apriete el tornillo de sellado tras la inyección.

### ALMACENAMIENTO DE LA HERRAMIENTA

- Quite el acumulador del cabezal motor.
- Limpie bien la máquina antes de guardarla.
- Si el accesorio cortabordes se quita del cabezal motor y se guarda por separado: acople el tapón sobre el eje del accesorio para evitar que entre suciedad en el acoplador.
- Almacene la herramienta en un lugar seco y bien ventilado, ya sea cerrado o a una altura suficiente que impida que los niños puedan alcanzarla. No la guarde encima ni cerca de fertilizantes, gasolina u otros productos químicos.

### AFILAR LA CUCHILLA DE RECORTE DEL HILO

**⚠ ADVERTENCIA:** Proteja siempre sus manos utilizando guantes gruesos cuando realice el mantenimiento de la cuchilla de recorte del hilo.

1. Quite la batería.
2. Quite de la protección la cuchilla de corte del hilo.
3. Sujete la cuchilla en un tornillo de banco.
4. Use guantes adecuados y protección ocular. Tenga cuidado de no cortarse.
5. Lime con cuidado los filos de la cuchilla utilizando una lima de dientes finos o piedra de afilar y procurando mantener el ángulo original del filo.
6. Vuelva a colocar la cuchilla en la protección y sujétela en su lugar con los dos tornillos.

### Protección del medio ambiente



¡No elimine aparatos eléctricos, baterías usadas ni cargadores de baterías junto con los desperdicios domésticos!

Lleve este producto a un punto de reciclaje autorizado y deposítelo por separado según corresponda. Las herramientas eléctricas se deben llevar a un punto de reciclaje con fin de proteger el medio ambiente.

ES

## SOLUCIÓN DE PROBLEMAS

ES

PROBLEMA	CAUSA	SOLUCIÓN
El cortabordes con cabezal de hilo no se pone en marcha.	<ul style="list-style-type: none"> <li>■ El pack de la batería no está acoplado al cabezal motor.</li> <li>■ No hay contacto eléctrico entre el cabezal motor y la batería.</li> <li>■ La carga de la batería está agotada.</li> <li>■ No ha presionado simultáneamente la palanca de desbloqueo y el gatillo interruptor.</li> </ul>	<ul style="list-style-type: none"> <li>■ Instale la batería en el cabezal motor.</li> <li>■ Retire la batería, compruebe los contactos eléctricos y vuelva a instalar el acumulador de modo que encaje en su sitio.</li> <li>■ Cargue el pack de batería con los cargadores EGO que aparecen en este manual.</li> <li>■ Presione hacia abajo la palanca de bloqueo y manténgala presionada, luego presione el gatillo para encender el cortabordes.</li> </ul>
El cortabordes con cabezal de hilo se para durante el uso.	<ul style="list-style-type: none"> <li>■ La protección no está instalada en el cortabordes, haciendo que el hilo de corte quede extraído a una longitud excesiva y el motor se sobrecargue.</li> <li>■ Se está utilizando un hilo de corte demasiado grueso.</li> <li>■ Hay una acumulación de hierba en el eje del motor o el cabezal del cortabordes.</li> <li>■ El motor se ha sobrecargado.</li> <li>■ La batería o el cortabordes están demasiado calientes.</li> <li>■ La batería se ha desconectado de la máquina.</li> <li>■ La batería está agotada.</li> </ul>	<ul style="list-style-type: none"> <li>■ Quite la batería e instale la protección en el cortabordes.</li> <li>■ Utilice hilo de corte de nailon EGO con un diámetro de 2,4 mm.</li> <li>■ Apague el cortabordes, quite la batería y retire la hierba del eje del motor y cabezal del cortabordes.</li> <li>■ Aparte el cabezal del cortabordes de la hierba. El motor se recuperará cuando se retire la carga. Al cortar la hierba, desplace el cabezal del cortabordes por esta siguiendo un movimiento de vaivén y procurando cortar una longitud máxima de 20 cm en cada pasada.</li> <li>■ Espere a que la batería o el cortabordes se hayan enfriado lo suficiente hasta que su temperatura sea inferior a 67°C.</li> <li>■ Vuelva a instalar la batería.</li> <li>■ Cargue el pack de batería con los cargadores EGO que aparecen en este manual.</li> </ul>



PROBLEMA	CAUSA	SOLUCIÓN
El hilo de corte no se extrae automáticamente del cabezal del cortabordes.	<ul style="list-style-type: none"> <li>■ Hay una acumulación de hierba en el eje del motor o el cabezal del cortabordes.</li> <li>■ No queda suficiente hilo de corte en la bobina o el hilo se rompe de la anilla.</li> <li>■ El cabezal del cortabordes está sucio.</li> <li>■ El hilo está enredado en el cabezal de la desbrozadora.</li> <li>■ Se está utilizando un hilo de corte demasiado grueso.</li> </ul>	<ul style="list-style-type: none"> <li>■ Apague el cortabordes, quite la batería y limpie el eje del motor y cabezal del cortabordes.</li> <li>■ Quite la batería y sustituya el hilo de corte. Consulte el apartado <b>“RECARGAR EL HILO DE CORTE”</b> en este manual.</li> <li>■ Quite la batería y limpie la bobina, el conjunto de la cubierta inferior y la cubierta superior.</li> <li>■ Retire la batería, retire el hilo del carrete y rebobine; siga la sección <b>“RECARGAR EL HILO DE CORTE”</b> de este manual.</li> <li>■ Utilice hilo de corte de nailon EGO con un diámetro de 2,4 mm.</li> </ul>
El cabezal de corte suelta muy poco hilo de corte.	<ul style="list-style-type: none"> <li>■ El hilo de corte no es adecuado para utilizar con el cabezal de corte de alimentación Line-IQ.</li> </ul>	<ul style="list-style-type: none"> <li>■ Utilice hilo de corte de nailon EGO con un diámetro de 2,4 mm.</li> </ul>
La hierba se enreda alrededor del cabezal y de la carcasa del motor.	<ul style="list-style-type: none"> <li>■ Está cortando a nivel del suelo hierba demasiado alta.</li> </ul>	<ul style="list-style-type: none"> <li>■ Corte la hierba alta de arriba hacia abajo, cortando un máximo de 20 cm en cada pasada para evitar que se enrede.</li> </ul>
La cuchilla no corta el hilo.	<ul style="list-style-type: none"> <li>■ El filo de la cuchilla de recorte de hilo situada en la protección está embotado.</li> </ul>	<ul style="list-style-type: none"> <li>■ Afile la cuchilla de recorte del hilo utilizando una lima, o bien sustitúyala por una cuchilla nueva.</li> </ul>
Grietas en el cabezal del cortabordes.	<ul style="list-style-type: none"> <li>■ El cabezal del cortabordes está desgastado.</li> </ul>	<ul style="list-style-type: none"> <li>■ Sustituya inmediatamente el cabezal del cortabordes. Consulte el apartado <b>“SUSTITUCIÓN DEL CABEZAL DEL CORTABORDES”</b> en este manual.</li> </ul>

PROBLEMA	CAUSA	SOLUCIÓN
El hilo de corte no se puede enrollar correctamente en el cabezal del cortabordes.	<ul style="list-style-type: none"> <li>■ Se está utilizando un hilo de corte incorrecto.</li> <li>■ Se han acumulado restos de hierba o suciedad en el cabezal del cortabordes y se ha bloqueado el movimiento de la bobina de hilo.</li> <li>■ El motor se ha sobrecalentado debido al funcionamiento del sistema de bobinado de hilo repetidamente.</li> <li>■ Baja carga de batería.</li> <li>■ Se utiliza un cabezal motor incorrecto.</li> </ul>	<ul style="list-style-type: none"> <li>■ Utilice el hilo de corte de nailon EGO recomendado con un diámetro de 2,4 mm. Si utiliza hilo de nailon EGO y el problema sigue produciéndose, llame al servicio de atención al cliente de EGO para pedir consejo.</li> <li>■ Quite la batería, abra el cabezal del cortabordes y límpielo a fondo.</li> <li>■ Deje que el cortabordes con cabezal de hilo funcione sin carga durante unos minutos para enfriar el motor y, a continuación, intente volver a cargar el hilo.</li> <li>■ Cargue la batería.</li> <li>■ Utilice este accesorio cortahilos solo con el cabezal motor EGO PH1420E/PHX1600.</li> </ul>
El hilo de corte no se puede pasar a través del cabezal del cortabordes cuando se inserta el hilo.	<ul style="list-style-type: none"> <li>■ El hilo de corte está partido o doblado en el extremo.</li> <li>■ No se ha libreado la cubierta inferior para colocarla en su posición después de volver a instalarla.</li> </ul>	<ul style="list-style-type: none"> <li>■ Corte el extremo desgastado del hilo y vuelva a insertarlo.</li> <li>■ Coloque la batería en el cortabordes; presione el botón de carga de línea para iniciar brevemente la carga de energía para restablecer la cubierta inferior.</li> </ul>

## GARANTÍA

### POLÍTICA DE GARANTÍA DE EGO

Visite la página web [egopowerplus.eu](http://egopowerplus.eu) para conocer los términos y condiciones completos de la política de garantía de EGO.

## LEIA TODAS AS INSTRUÇÕES!



### LEIA O MANUAL DO UTILIZADOR

**⚠ Riscos residuais!** As pessoas com dispositivos eletrônicos, como pacemakers, deverão consultar o seu médico antes de utilizarem este produto. A utilização de equipamento elétrico perto de um pacemaker pode causar interferências ou falhas no pacemaker.

**⚠ AVISO:** Para garantir a segurança e bom funcionamento, todas as reparações e substituições deverão ser efetuadas por um técnico de reparação qualificado.

## SÍMBOLOS DE SEGURANÇA

O objetivo dos símbolos de segurança é chamar a atenção para possíveis perigos. Os símbolos de segurança e as explicações apresentadas com eles requerem a sua atenção e compreensão. Os avisos de segurança, só por si não eliminam o perigo. As instruções e avisos dados não são substitutos para medidas de prevenção adequadas a acidentes.

**⚠ AVISO:** Certifique-se de que lê e compreende todos os avisos de segurança neste manual do utilizador, incluindo todos os símbolos de alerta de segurança, como “PERIGO”, “AVISO”, e “CUIDADO” antes de usar esta máquina. Não seguir todas as instruções apresentadas abaixo pode resultar em choque elétrico, incêndio e/ou ferimentos graves.

## SIGNIFICADO DOS SÍMBOLOS

### ⚠ SÍMBOLO DE ALERTA DE SEGURANÇA:

Indica PERIGO, AVISO, ou CUIDADO e pode ser usado juntamente com outros símbolos ou imagens.

## INSTRUÇÕES DE SEGURANÇA

Esta página retrata e descreve os símbolos de segurança que podem aparecer neste produto. Leia, compreenda e siga todas as instruções na máquina antes de tentar montar e utilizar.

	Alerta de segurança	Indica um potencial perigo de ferimentos.
--	---------------------	---

	Leia o manual do utilizador	Para reduzir o risco de ferimentos, o utilizador tem de ler e compreender o manual do utilizador antes de utilizar este produto.
	Use proteções oculares, auditivas e para a cabeça	Use sempre proteções oculares, auditivas e para a cabeça.
	Largura de corte	A largura máx. de corte da roçadora de fio.
	Diâmetro do fio	O diâmetro do fio de corte de nylon.
	Não use lâminas de metal	Alerta o utilizador para não usar lâminas de metal
	Ricochete e mantenha outras pessoas afastadas	Objetos podem ressaltar e causar ferimentos ou danos materiais. Certifique-se de que outras pessoas e animais permanecem afastados da roçadora durante a utilização.
	A distância entre a máquina e terceiros deve ser de, pelo menos, 15 m	Certifique-se de que outras pessoas e animais permanecem a, pelo menos, 15 m da roçadora de fio durante a utilização.
	Proteção contra temperatura excessiva do sistema POWERLOAD™	Quando enrolar o fio de corte imediatamente após um longo período de funcionamento, o sistema POWERLOAD™ pode parar de funcionar devido à proteção contra temperatura excessiva.
	CE	Este produto encontra-se em conformidade com as diretivas CE aplicáveis.
	UKCA	Este produto encontra-se em conformidade com a legislação no Reino Unido.
	REEE	Os produtos elétricos residuais não deverão ser eliminados juntamente com o lixo doméstico comum. Entregue-os num centro de reciclagem autorizado.
	Ruído	Nível de potência do som garantido. Emissão de ruído para o ambiente de acordo com a diretiva da Comunidade Europeia.

PT

V	Volts	Voltagem
mm	Milímetro	Comprimento ou tamanho
cm	Centímetro	Comprimento ou tamanho
kg	Quilograma	Peso
min <sup>-1</sup>	Por minuto	Velocidade

## AVISOS GERAIS DE SEGURANÇA DA MÁQUINA

**⚠ AVISO:** Leia todos os avisos de segurança, instruções, ilustrações e especificações fornecidas com esta máquina. Não seguir todas as instruções apresentadas abaixo pode resultar em choque elétrico, incêndio e/ou ferimentos graves.

Guarde todos os avisos e instruções para futuras referências.

O termo “máquina” nos avisos diz respeito à sua máquina alimentada pela rede (com fio) ou com bateria (sem fio).

## SEGURANÇA NA ÁREA DE TRABALHO

- **Mantenha a área de trabalho limpa e bem iluminada.** Áreas desarrumadas ou escuras são propícias a acidentes.
- **Não utilize máquinas em atmosferas explosivas, tal como na presença de líquidos inflamáveis, gases ou pó.** As máquinas produzem faíscas que podem atear o pó ou fumos.
- **Mantenha as crianças e pessoas que passem afastadas enquanto utilizar uma máquina.** As distrações podem fazer com que perca o controlo.

## SEGURANÇA ELÉTRICA

- **A ficha tem de corresponder à tomada. Nunca modifique uma ficha de forma alguma. Não utilize qualquer adaptador com máquinas com ligação à terra.** Fichas não modificadas e tomadas correspondentes reduzirão o risco de choque elétrico.
- **Evite o contacto do corpo com superfícies ligadas à terra, tais como tubos, radiadores, bases e frigoríficos.** Existe um risco acrescido de choque elétrico se o seu corpo estiver ligado à terra.
- **Não utilize a máquina à chuva ou em condições húmidas.** A entrada de água na máquina pode aumentar o risco de choque elétrico ou mau funcionamento que pode dar origem a ferimentos.
- **Não abuse do fio. Nunca utilize o fio para transportar, puxar ou desligar a máquina.**

**Mantenha o fio afastado do calor, óleo, arestas afiadas ou peças móveis.** Fios danificados ou presos aumentam o risco de choque elétrico.

- **Quando estiver a trabalhar com uma máquina ao ar livre, utilize uma extensão adequada para a utilização no exterior.** A utilização de um fio adequado ao exterior reduz o risco de choque elétrico.
- **Se for inevitável trabalhar com uma máquina num local húmido, use um dispositivo de corrente residual.** A utilização de um DCR reduz o risco de choque elétrico.

## SEGURANÇA PESSOAL

- **Mantenha-se alerta, observe o que está a fazer e use senso comum quando estiver a trabalhar com uma máquina. Não utilize a máquina enquanto estiver cansado ou sob o efeito de drogas, álcool ou medicação.** Um momento de falta de atenção enquanto utiliza a máquina pode dar origem a ferimentos sérios.
- **Use equipamento pessoal de proteção. Use sempre proteção ocular.** O equipamento de segurança, tal como máscara respiratória, calçado de segurança antiderrapante, capacete de segurança ou proteção auditiva, utilizado nas condições adequadas reduzirá a hipótese de ferimentos.
- **Evite os arranques sem intenção. Certifique-se de que o interruptor se encontra na posição de desligado antes de ligar à alimentação e/ou bateria e antes de pegar ou transportar a máquina.** Transportar a máquina com o seu dedo no interruptor ou fornecer energia à máquina que tenha o interruptor na posição de ligado convida a acidentes.
- **Retire qualquer chave de ajuste ou chave de fendas antes de ligar a máquina.** Uma chave de fendas ou uma chave deixada ligada a uma peça rotativa da máquina pode dar origem a ferimentos.
- **Não se estique. Mantenha sempre uma posição e equilíbrio adequados.** Isso proporciona um melhor controlo da máquina em situações inesperadas.
- **Vista-se adequadamente. Não use roupa larga nem joias. Mantenha o seu cabelo, roupa e luvas afastadas das peças móveis.** Roupa larga, joias ou cabelo comprido podem ser apanhados pelas peças em movimento.
- **Se forem fornecidos dispositivos para a ligação de extração de pó e facilidades de recolha, certifique-se de que estes estão ligados e de que são devidamente utilizados.** A utilização de dispositivos de recolha de pó pode reduzir os perigos relacionados com o pó.

- **Não permita que a familiarização ganhe com a utilização de máquinas o torne mais complacente e ignore os princípios de segurança da máquina.** Uma ação descuidada pode causar graves ferimentos numa fração de segundo.

#### UTILIZAÇÃO E CUIDADOS COM A MÁQUINA

- **Não force a máquina. Utilize a máquina correta para a sua aplicação.** A máquina correta fará o trabalho melhor e de forma mais segura à taxa para a qual foi concebida.
- **Não utilize a máquina se o interruptor não der para ligar e desligar.** Qualquer máquina que não possa ser controlada com o interruptor é perigosa e deve ser reparada.
- **Desligue a ficha da alimentação e/ou retire a bateria da máquina antes de fazer quaisquer ajustes, mudar de acessórios ou armazenar a máquina.** Tais medidas preventivas de segurança reduzem o risco de ligar a máquina acidentalmente.
- **Guarde a máquina desligada fora do alcance de crianças e não permita que pessoas estranhas à máquina ou a estas instruções trabalhem com a máquina.** As máquinas são perigosas nas mãos de utilizadores sem formação.
- **Proceda à manutenção das máquinas e respetivos acessórios. Verifique se existem desalinhamentos ou colagem das peças móveis, quebra de peças e qualquer outra condição que possa afetar o funcionamento da máquina. Se estiver danificada, leve a máquina para ser reparada antes da utilização.** Muitos acidentes são causados por máquinas mantidas de forma deficiente.
- **Mantenha as máquinas de corte afiadas e limpas.** Máquinas de corte devidamente mantidas e com arestas de corte afiadas têm uma menor probabilidade de prender e são mais fáceis de controlar.
- **Use a máquina, acessórios e brocas, etc., de acordo com estas instruções, tendo em conta as condições de trabalho e o trabalho a ser efetuado.** A utilização da máquina para operações diferentes das pretendidas pode resultar numa situação perigosa.
- **Mantenha as pegas e superfícies de prensão secas, limpas e sem óleo ou gordura.** Pegas e superfícies de prensão escorregadias não permitem o manuseamento seguro nem o controlo da máquina em situações inesperadas.

#### UTILIZAÇÃO E CUIDADOS DA MÁQUINA A BATERIA

- **Recarregue apenas com o carregador especificado pelo fabricante.** Um carregador que seja adequado

a um tipo de bateria pode criar um risco de incêndio quando usado com outra bateria.

- **Utilize máquinas apenas com as baterias especificamente designadas.** A utilização de outras baterias pode criar um risco de ferimentos e incêndio.
- **Quando não usar a bateria, mantenha-a afastada de outros objetos de metal, como cliques de papel, moedas, chaves, pregos, parafusos ou outros pequenos objetos de metal que possam fazer a ligação entre os dois terminais.** Colocar os terminais da bateria em curto-circuito pode dar origem a queimaduras ou fogo.
- **Sob condições abusivas, pode ser ejetado líquido da bateria. Evite o contacto. Se ocorrer um contacto accidental, lave com água abundante. Se o líquido entrar em contacto com os olhos, procure ajuda médica.** O líquido ejetado da bateria pode provocar irritação ou queimaduras.
- **Não use a bateria nem a máquina se estiverem danificadas ou modificadas.** Baterias danificadas ou modificadas podem apresentar comportamentos imprevisíveis, dando origem a fogo, explosão ou risco de ferimentos.
- **Não exponha a bateria nem a máquina ao fogo ou temperatura excessiva.** A exposição ao fogo ou a temperaturas acima dos 130 °C pode causar uma explosão.
- **Siga todas as instruções de carregamento e não carregue a bateria nem a máquina a uma temperatura fora dos parâmetros especificados nas instruções.** Carregar incorretamente ou a temperaturas fora dos parâmetros especificados pode danificar a bateria e aumentar o risco de fogo.

#### REPARAÇÃO

- **A reparação da sua máquina deverá ser sempre efetuada por pessoas qualificadas, utilizando apenas peças sobresselentes idênticas.** Tal irá assegurar que a segurança da máquina é mantida.
- **Nunca tente reparar uma bateria danificada.** A reparação das baterias só deverá ser efetuada pelo fabricante ou por um reparador autorizado.

#### AVISOS ESPECIAIS DE SEGURANÇA DA ROÇADORA DE FIO

- **Não use a máquina com más condições atmosféricas, especialmente quando existir o risco de trovoadas.** Isto diminui o risco de ser atingido por um relâmpago.

PT

- **Inspeccione cuidadosamente a área onde a máquina vai ser usada.** Durante o funcionamento, a máquina pode dar origem a ferimentos em animais.
- **Inspeccione cuidadosamente a área onde vai utilizar a máquina e retire quaisquer pedras, paus, ossos e outros objetos estranhos.** Os objetos atirados podem causar ferimentos.
- **Antes de usar a máquina, inspeccione sempre visualmente se o cortador ou lâmina e respetivo conjunto não estão danificados.** Peças danificadas aumentam o risco de ferimentos.
- **Siga as instruções quanto à mudança de acessórios.** Porcas ou parafusos de fixação do cortador indevidamente apertados podem danificar a lâmina ou fazer com que esta se liberte.
- **Use proteção ocular, auditiva, para a cabeça e para as mãos.** Equipamento de proteção adequado reduz a possibilidade de ferimentos devido a lixo a voar ou contacto accidental com o fio de corte ou lâmina.
- **Enquanto usa a máquina, utilize sempre calçado de proteção antiderrapante. Não utilize a máquina descalço ou de sandálias.** Isto reduz a possibilidade de ferimentos nos pés devido ao contacto do cortador ou fio de corte em movimento.
- **Enquanto utiliza a máquina, use sempre calças compridas.** A pele exposta aumenta a probabilidade de ferimentos devido a objetos atirados.
- **Mantenha outras pessoas afastadas enquanto trabalhar com a máquina.** Os detritos que ressaltem podem dar origem a ferimentos sérios.
- **Use sempre as duas mãos para utilizar a máquina.** Segure a máquina com ambas as mãos para evitar a perda de controlo.
- **Segure a máquina apenas através das pegas isoladas, pois a lâmina de corte pode entrar em contacto com fios escondidos.** O contacto do fio ou das lâminas de corte com um fio “vivo” fará com que as peças de metal expostas do produto deem um choque elétrico ao operador.
- **Mantenha sempre os pés numa base estável e nunca utilize a máquina em cima de algum suporte.** Superfícies escorregadias ou instáveis podem causar a perda de equilíbrio ou controlo da máquina.
- **Não utilize a máquina em encostas excessivamente inclinadas.** Isto reduz o risco de perda de controlo, escorregar e cair, o que poderia dar origem a ferimentos.
- **Quando trabalhar em encostas, certifique-se de que está sempre estável, trabalhe sempre perpendicularmente em encostas, nunca para cima ou para baixo, e tenha muito cuidado quando mudar de direção.** Isto reduz o risco de perda de controlo, escorregar e cair, o que poderia dar origem a ferimentos.
- **Mantenha todas as partes do seu corpo afastadas do cortador, fio ou lâmina quando a máquina estiver a funcionar. Antes de ligar a máquina, certifique-se que o cortador, fio ou lâmina não está em contacto com nada.** Um momento de falta de atenção enquanto trabalha com a máquina pode dar origem a ferimentos a si ou a outras pessoas.
- **Não use a máquina acima da altura da cintura.** Isto ajuda a evitar o contacto sem intenção do cortador ou da lâmina, e permite um melhor controlo da máquina em situações inesperadas.
- **Quando cortar um arbusto ou árvores pequenas que estejam sob tensão, tenha cuidado com ressaltos.** Quando a tensão das fibras da madeira for libertada, o arbusto ou árvore pequena pode bater no operador e/ou fazer com que perca o controlo da máquina.
- **Tenha muito cuidado quando cortar arbustos e árvores pequenas.** O material esguio pode ficar preso na lâmina e ser projetado na sua direção ou afetar o seu equilíbrio.
- **Mantenha o controlo da máquina e não toque nos cortadores, fios ou lâminas nem noutras peças móveis perigosas enquanto elas estiverem em movimento.** Isto reduz o risco de ferimentos devido às peças móveis.
- **Quando libertar materiais obstruídos ou efetuar afinações na máquina, certifique-se de que todos os interruptores da alimentação estão desligados e que a bateria é retirada ou desligada.** Um arranque inesperado da máquina enquanto liberta material obstruído ou durante a afinação pode dar origem a ferimentos pessoais sérios.
- **Transporte a máquina desligada e afastada do corpo.** O manuseamento adequado da máquina reduz a probabilidade de contacto accidental com um cortador, fio ou lâmina em movimento.
- **Use apenas cortadores, fios, cabeças de corte e lâminas especificados pelo fabricante.** Peças de substituição incorretas podem dar origem a quebras e ferimentos.
- **Danos na roçadora:** Se bater num objeto estranho com a roçadora ou se esta ficar emaranhada, pare imediatamente a máquina, retire a bateria, verifique se existem danos e leve o aparelho para ser reparado antes de tentar voltar a utilizá-lo. Não utilize com uma proteção ou bobinas partidas.

- **Se a máquina começar a vibrar anormalmente, desligue o motor e verifique imediatamente as causas.** A vibração é habitualmente um aviso de problemas. Uma cabeça solta pode vibrar, rachar, partir ou soltar-se da roçadora, o que pode dar origem a ferimentos sérios ou fatais. Certifique-se de que o acessório de corte está devidamente fixado na respetiva posição. Se a cabeça se soltar após fixá-la, substitua-a imediatamente. Nunca use uma roçadora com um acessório de corte solto.
- **As máquinas que funcionam a bateria não têm de ser ligadas a uma tomada elétrica; assim, estão sempre em estado de funcionamento.** Tenha cuidado com possíveis perigos quando a máquina não estiver a funcionar. Tenha cuidado quando efetuar a manutenção ou reparações.
- **Não lave com uma mangueira. Evite que entre água no motor e nas ligações elétricas.**
- **Se ocorrerem situações que não sejam abrangidas por este manual, tenha cuidado e faça uso do bom senso. Contacte o centro de apoio ao cliente da EGO para obter assistência.**
- Utilize apenas com as baterias e carregadores listados na Imagem A.
- **Use apenas com a cabeça motora EGO PH1420E/ PHX1600.**
- **Para uma utilização segura e confortável, quando usar com uma bateria de 6.0 Ah ou superior, certifique-se de que usa a ligação da mochila BH1000 EGO para aliviar o peso nos braços do utilizador.**
- **Não use a alça para os ombros e a ligação da mochila BH1000 EGO em simultâneo.** Isto impede uma libertação de emergência rápida da máquina, dando origem a ferimentos.

### GUARDE ESTAS INSTRUÇÕES!

## CARACTERÍSTICAS TÉCNICAS

Mecanismo de corte	ALIMENTAÇÃO LINE-IQ
Diâmetro do fio	Fio torcido de nylon de 2,4 mm
Largura de corte	43 cm
Velocidade máxima	5400 min <sup>-1</sup>
Peso (sem a bateria)	1,58 kg

Temperatura de funcionamento recomendada	0 °C - 40 °C	
Temperatura de armazenamento	-20 °C - 70 °C	
Nível da potência do som medido L <sub>WA</sub>	94,02 dB(A) K=0,72 dB(A) (PH1420E)	
	92 dB(A) K=3,1 dB(A) (PHX1600)	
Nível da pressão do som no ouvido do operador L <sub>PA</sub>	82,7 dB(A) K=3 dB(A) (PH1420E)	
	86 dB(A) K=3 dB(A) (PHX1600)	
Nível de potência do som garantido L <sub>WA</sub> (medido de acordo com 2000/14/CE)	96 dB(A) (PH1420E)	
	96 dB(A) (PHX1600)	
Avaliação da vibração a <sub>h</sub>	Pega auxiliar dianteira	4,06 m/s <sup>2</sup> K=1,5 m/s <sup>2</sup> (PH1420E)
		4,33 m/s <sup>2</sup> K=1,5 m/s <sup>2</sup> (PHX1600)
	Pega traseira	3,91 m/s <sup>2</sup> K=1,5 m/s <sup>2</sup> (PH1420E)
		2,37 m/s <sup>2</sup> K=1,5 m/s <sup>2</sup> (PHX1600)

- As definições apresentadas anteriormente são testadas e medidas equipadas com a cabeça motora PH1420E/ PHX1600;
- O valor total declarado da vibração foi medido de acordo com um método de teste padrão e pode ser usado para comparar duas máquinas;
- O valor total declarado da vibração também pode ser usado numa avaliação preliminar da exposição.

**⚠ AVISO:** A emissão de vibrações e ruído durante a utilização da máquina pode diferir dos valores totais declarados, dependendo do modo como a máquina é usada, especialmente o tipo de peça a ser processada e a necessidade de identificar medidas de segurança para proteger o operador, baseadas numa estimativa da

exposição nas condições atuais de utilização (tendo em conta todas as partes do ciclo de funcionamento, como as vezes em que a máquina é desligada, quando funciona sem carga e o tempo em que o gatilho é premido).

PT

## LISTA DE PEÇAS (IMAGEM A)

### DESCRIÇÃO

#### CONHEÇA O SEU ACESSÓRIO DA ROÇADORA DE FIO (Imagem A)

1. Proteção
2. Lâmina de corte do fio
3. Aba de libertação
4. Fio de corte
5. Cabeça da roçadora (com alimentação LINE-IQ)
6. Botão de carregamento do fio
7. Tampão da extremidade
8. Eixo da roçadora de fio
9. Chave sextavada de 4 mm

**AVISO:** Nunca utilize a máquina sem a proteção bem colocada. A proteção tem de estar sempre na máquina para proteger o utilizador.

### MONTAGEM

**AVISO:** Se houver peças danificadas ou em falta, não utilize o produto até ter substituído essas peças. Utilizar este produto com peças danificadas ou em falta pode dar origem a ferimentos sérios.

**AVISO:** Não tente modificar este produto nem criar acessórios que não sejam recomendados para utilizar com esta roçadora de fio. Qualquer alteração ou modificação é considerada uma má utilização e pode dar origem a perigos, que podem levar a ferimentos sérios.

**AVISO:** Não ligue à cabeça motora até que a montagem esteja completa. Se não o fizer, pode originar um arranque acidental e possíveis ferimentos sérios.

#### MONTAR A PROTEÇÃO

**AVISO:** Use sempre luvas quando montar ou substituir a proteção. Tenha cuidado com a lâmina na proteção e proteja as suas mãos de ferimentos devido à lâmina.

Solte e retire os dois parafusos da proteção (Imagem C), alinhe os orifícios de montagem da proteção com os orifícios de montagem e, depois, fixe a proteção na base do eixo com dois parafusos, juntamente com duas anilhas de mola (Imagem D).

Certifique-se de que a proteção é fixada de acordo com a Imagem C e D. Qualquer fixação inversa dará origem a grandes perigos!

#### LIGAR O ACESSÓRIO DA ROÇADORA À CABEÇA MOTORA

Este acessório da roçadora foi criado para ser usado com a cabeça motora EGO PH1420E/PHX1600.

Consulte a secção “**INSTALAR UM ACESSÓRIO DA CABEÇA MOTORA**” no manual de utilização da cabeça motora PH1420E/PHX1600.

### FUNCCIONAMENTO

**AVISO:** Não permita que a familiarização com este produto o torne descuidado. Lembre-se de que uma fração de segundo de desatenção é o suficiente para sofrer um ferimento sério.

**AVISO:** Utilize sempre proteção ocular, juntamente com proteção auricular. Se não o fizer, pode apanhar com objetos nos olhos, dando origem a possíveis ferimentos graves.

#### APLICAÇÕES

Pode utilizar este produto com os intuitos listados abaixo:

- Aparar relva e ervas em redor de varandas, vedações e cobertas.

**AVISO:** A máquina tem de ser usada apenas conforme descrito. Qualquer outra utilização será considerada má utilização.

#### Antes de cada utilização, verifique se existem peças gastas ou danificadas

Verifique a cabeça da roçadora, proteção e pega dianteira e substitua as peças rachadas, torcidas, dobradas ou danificadas de algum modo.

A lâmina para cortar o fio na extremidade da proteção pode deixar de ficar afiada com o passar do tempo. Recomendamos que afie periodicamente com uma lima ou que a substitua por uma lâmina nova.

**AVISO:** Utilize sempre luvas quando montar ou substituir a proteção ou afiar ou substituir a lâmina. Tenha em conta a localização da lâmina e proteja a sua mão contra ferimentos.

**AVISO:** Para evitar ferimentos sérios, retire a bateria do produto antes da reparação, limpeza, mudança de acessórios ou remoção de material da unidade.



## USAR O ACESSÓRIO DA ROÇADORA COM A CABEÇA MOTORA

**AVISO:** Vista-se adequadamente para reduzir o risco de ferimentos quando utilizar esta máquina. Não use roupa larga nem joalheria. Use proteções oculares e auditivas. Use calças compridas e resistentes, mangas compridas, botas e luvas. Não utilize roupa curta, sandálias nem ande descalço.

**AVISO:** Desobstrua a área a ser cortada antes de cada utilização. Retire todos os objetos, como pedras, vidro partido, pregos, arames ou fios que possam ser atirados ou ficar presos no acessório de corte. Afaste as crianças, terceiros e animais. No mínimo, mantenha as crianças, terceiros e animais a um raio de 15 metros. Poderá continuar a haver um risco para as pessoas devido aos objetos que possam ser atirados. As outras pessoas deverão ser encorajadas a usar proteção ocular. Se alguém se aproximar, desligue imediatamente o motor e o acessório de corte.

Por razões de segurança e para um melhor funcionamento, coloque a alça para os ombros (não fornecida). Ajuste a alça numa posição de funcionamento confortável. Segure a roçadora com uma mão na pega traseira e a outra mão na pega dianteira. Agarre firmemente com ambas as mãos durante a utilização. Deve segurar a roçadora numa posição confortável, mantendo a pega traseira sensivelmente à altura da anca. A cabeça da roçadora deverá estar paralela ao chão e entrar facilmente em contacto com o material a ser cortado sem que o operador tenha de se dobrar (Imagem B).

**AVISO:** A alça para o ombro é também um mecanismo de libertação rápida em situações perigosas. Quando ocorre uma emergência, retire-a imediatamente do seu ombro, não importa o modo como a alça se encontra.

### Após cada utilização, limpe a roçadora

Consulte a secção MANUTENÇÃO para obter instruções de limpeza.

### LIGAR/DESLIGAR A MÁQUINA

Consulte a secção “LIGAR/DESLIGAR A CABEÇA MOTORA” no manual de utilização da cabeça motora PH1420E/PHX1600.

### AJUSTAR O COMPRIMENTO DO FIO DE CORTE

A cabeça da roçadora com alimentação Line-IQ vem equipada com uma tecnologia avançada. Se alguma das extremidades do fio de corte tiver menos de cerca de 12 cm durante o corte, a cabeça da roçadora liberta automaticamente fio de corte, e a parte extra do fio de corte será cortada pela lâmina de corte do fio (Imagem E).

**AVISO:** Não precisa de bater com a cabeça da roçadora para libertar fio de corte. Se sentir um ligeiro tremor da cabeça da roçadora quando cortar a erva, significa que o fio de corte está a ser libertado automaticamente.

**AVISO:** Não retire nem altere o conjunto da lâmina de corte do fio. Um fio com um comprimento excessivo faz o motor sobreaquecer e pode dar origem a ferimentos sérios.

### SUBSTITUIÇÃO DO FIO

**AVISO:** Utilize apenas fio de corte de nylon EGO com um diâmetro de 2,4 mm. Usar outro fio para além do especificado pode fazer com que a roçadora sobreaqueça ou fique danificada.

**AVISO:** Nunca use fio de metal reforçado, arame ou corda, etc. Estes podem partir e tornar-se projéteis perigosos.

A roçadora vem equipada com um sistema avançado **POWERLOAD™**. O fio de corte pode ser enrolado na bobina premindo simplesmente um botão. Carregar uma bobina cheia habitualmente leva 15 segundos.

**Evite um funcionamento repetido do sistema de enrolar em rápida sucessão, para reduzir a possibilidade de danos no motor.**

1. Retire a bateria.
2. Corte fio de corte de 5 m. Insira o fio no ilhó (Imagem F). Pressione e puxe o fio a partir do outro lado, até que apareçam quantidades iguais de fio em ambos os lados da cabeça da roçadora.

**AVISO:** Se não conseguir inserir o fio no ilhó quando a cobertura inferior estiver presa, fixe a bateria na cabeça motora e prima brevemente o botão de carregamento do fio para reiniciar a cobertura inferior.

3. Retire a bateria, caso esta tenha sido montada na cabeça motora nos AVISOS após o passo 2. Siga os passos especificados no passo 2 para voltar a inserir e alinhar o fio de corte.
4. Instale a bateria na cabeça motora.
5. Prima e mantenha premido o botão de carregamento do fio para enrolar o fio continuamente na cabeça da roçadora até que fique cerca de 15 cm de fio de cada lado (Imagem G).

**AVISO:** Caso o fio seja puxado para dentro da cabeça da roçadora por acidente, abra a cabeça e puxe o fio de corte para fora da bobina. Siga a secção “RECARREGAR O FIO DE CORTE” neste manual para recarregar o fio.

## RECARREGAR O FIO DE CORTE

Quando o fio de corte ficar preso na cabeça da roçadora, tem de retirar o fio de corte restante da cabeça da roçadora e seguir os passos apresentados abaixo para recarregar o fio.

1. Retire a bateria.
2. Prima as abas de libertação na cabeça da roçadora e retire o conjunto da cobertura inferior da cabeça da roçadora puxando a direito (Imagem H).
3. Retire o fio de corte da cabeça da roçadora.
4. Com uma mão a segurar a roçadora, use a outra mão para segurar a cobertura superior e alinhar as ranhuras na cobertura superior com as abas de libertação. Pressione o conjunto da cobertura inferior até encaixar no devido lugar. Ouvirá um clique distinto (Imagem I).
5. Siga as instruções em “**SUBSTITUIÇÃO DO FIO**” para recarregar o fio de corte.

## SUBSTITUIÇÃO DA CABEÇA DA ROÇADORA

**⚠ AVISO:** Se a cabeça se soltar após fixá-la, substitua-a imediatamente.

Nunca use uma roçadora com um acessório de corte solto. Substitua imediatamente uma cabeça de corte rachada, danificada ou gasta, mesmo que o dano esteja limitado a rachas superficiais. Tais acessórios podem despedaçar-se a alta velocidade e causar lesões sérias.

Familiarize-se com a cabeça da roçadora (Imagem J).

J-1	Eixo	J-3	Porca de Fixação
J-2	Conjunto da bobina	J-4	Conjunto da cobertura inferior

## Retirar a cabeça da roçadora

1. Retire a bateria.
2. Prima as abas de libertação na cabeça da roçadora e retire o conjunto da cobertura inferior da cabeça da roçadora puxando a direito.
3. Retire o fio de corte da cabeça da roçadora (Imagem K).
4. Use luvas. Com uma mão, segure o conjunto da bobina para o estabilizar e, com a outra, segure uma chave de impacto de 17 mm (não fornecida) para desapertar a porca de fixação no SENTIDO INVERSO AO DOS PONTEIROS DO RELÓGIO (Imagem L).
5. Retire a porca de fixação e conjunto da bobina do eixo do motor (Imagem J).
6. Substitua por uma nova cabeça da roçadora e monte seguindo os passos a seguir.

## Instalar a nova cabeça da roçadora

1. Alinhe a ranhura plana no conjunto da bobina com a parte plana no eixo do motor, e monte o conjunto da ventoinha no respetivo lugar (Imagem M).

M-1	Parte plana	M-2	Ranhura plana
-----	-------------	-----	---------------

2. Use uma chave de impacto na porca de fixação para a apertar NO SENTIDO INVERSO AO DOS PONTEIROS DO RELÓGIO.
3. Siga os passos 4 e 5 na secção “RECARREGAR O FIO DE CORTE” neste manual para montar o conjunto da cobertura inferior.
4. Siga as instruções na secção “SUBSTITUIÇÃO DO FIO” neste manual para recarregar o fio de corte.
5. Ligue a máquina para ver se a roçadora de fio funciona normalmente. Se não for o caso, volte a montar conforme descrito anteriormente.

## MANUTENÇÃO

**⚠ AVISO:** Antes de inspecionar, limpar ou reparar a unidade, pare o motor, espere que todas as peças móveis parem por completo e retire a bateria. O não seguimento destas instruções pode dar origem a ferimentos sérios ou danos patrimoniais.

**⚠ AVISO:** Quando fizer a manutenção, utilize peças de substituição idênticas. A utilização de outras peças pode dar origem a perigos ou danos no produto. Para assegurar a segurança, todas as reparações para além dos itens listados nestas instruções de manutenção deverão ser efetuadas por um técnico de reparação qualificado.

## MANUTENÇÃO GERAL

Evite usar solventes quando limpar peças de plástico. Grande parte dos plásticos é suscetível a danos devido a vários tipos de solventes comerciais. Use panos limpos para retirar a sujidade, pó, óleo, gordura, etc.

## LIMPEZA DA UNIDADE

- Limpe qualquer gordura que possa aparecer à volta do eixo do motor ou cabeça da roçadora.
- Use uma pequena escova ou um pequeno aspirador para limpar as entradas de ar na estrutura traseira.
- Limpe a unidade com um pano ligeiramente embebido em água e um detergente neutro.
- Não use detergentes fortes na estrutura de plástico ou na pega. Estes podem ser danificados por determinados óleos aromáticos, como pinho e limão e por solventes como querosene. A humidade também pode causar um perigo de choque. Retire qualquer vestígio de humidade com um pano suave e seco.

## LUBRIFICAÇÃO DOS CARRETOS DE TRANSMISSÃO

Os carretos de transmissão na caixa dos carretos têm de ser lubrificados periodicamente com lubrificante para carretos. Verifique o nível de lubrificação da caixa dos carretos a cada 50 horas de funcionamento, retirando o parafuso vedante na parte lateral da caixa.

Se não vir qualquer lubrificante nas partes laterais do carreto, siga os passos apresentados abaixo para atestar com lubrificante para carretos até 3/4 da capacidade.

Não encha completamente os carretos de transmissão.

1. Segure a roçadora de lado, de modo a que o parafuso vedante fique virado para cima.
2. Use a chave sextavada fornecida para desapertar e retirar o parafuso vedante.
3. Use uma seringa lubrificante (não incluída) para injetar algum lubrificante no orifício do parafuso. Não exceda 3/4 da capacidade.
4. Aperte o parafuso vedante após a injeção.

## GUARDAR A UNIDADE

- Retire a bateria da cabeça motora.
- Limpe bem a máquina antes de a guardar.
- Se o acessório da roçadora for retirado da cabeça motora e guardado em separado: Coloque o tampão da extremidade no eixo do acessório para evitar que a sujidade entre no acoplador.
- Guarde a unidade num local seco, bem ventilado, trancado ou elevado, fora do alcance das crianças. Não armazene a unidade em cima ou perto de fertilizantes, gasolina ou outros químicos.

## AFIAR A LÂMINA DE CORTE DO FIO

 **AVISO:** Proteja sempre as suas mãos com luvas resistentes quando efetuar qualquer trabalho de manutenção na lâmina de corte do fio.

1. Retire a bateria.
2. Retire a lâmina de corte do fio da proteção.
3. Fixe a lâmina num torno.
4. Use proteção ocular adequada e luvas, e tenha cuidado para não se cortar.
5. Lime cuidadosamente as extremidades de corte da lâmina com uma lima para dentes finos, ou pedra de afiar, mantendo o ângulo original da extremidade de corte.
6. Volte a colocar a lâmina na proteção e fixe no respetivo lugar com os dois parafusos.

## Proteja o ambiente



Não elimine equipamento elétrico, bateria gasta nem carregador juntamente com o lixo doméstico comum!

Leve este produto a um centro de reciclagem autorizado para que possa haver uma separação das peças.

As ferramentas elétricas têm de ser devolvidas em instalações de reciclagem ambientalmente compatíveis.

PT

## RESOLUÇÃO DE PROBLEMAS

PT

PROBLEMA	CAUSA	SOLUÇÃO
A roçadora de fio não pega.	<ul style="list-style-type: none"> <li>■ A bateria não foi colocada na cabeça motora.</li> <li>■ Não existe contacto elétrico entre a cabeça motora e a bateria.</li> <li>■ A bateria está gasta.</li> <li>■ A alavanca de bloqueio e o gatilho não foram premidos em simultâneo.</li> </ul>	<ul style="list-style-type: none"> <li>■ Fixe a bateria na cabeça motora.</li> <li>■ Retire a bateria, verifique os contactos e volte a instalar a bateria até ficar fixada no respetivo lugar.</li> <li>■ Carregue a bateria com carregadores EGO listados neste manual.</li> <li>■ Pressione a alavanca de bloqueio e mantenha-a pressionada, depois prima o gatilho para ligar a roçadora de fio.</li> </ul>
A roçadora de fio pára durante o corte.	<ul style="list-style-type: none"> <li>■ A proteção não está montada na roçadora, fazendo com que haja um fio excessivamente comprido e o sobreaquecimento do motor.</li> <li>■ Está a usar um fio de corte muito pesado.</li> <li>■ O eixo do motor ou a cabeça da roçadora está cheia de erva.</li> <li>■ O motor está sobrecarregado.</li> <li>■ A bateria ou a roçadora de fio estão muito quentes.</li> <li>■ A bateria foi retirada da máquina.</li> <li>■ A bateria está gasta.</li> </ul>	<ul style="list-style-type: none"> <li>■ Retire a bateria e monte a proteção na roçadora.</li> <li>■ Use fio de corte de nylon EGO com um diâmetro de 2,4 mm.</li> <li>■ Pare a roçadora, retire a bateria e retire a erva do eixo do motor e da cabeça da roçadora.</li> <li>■ Retire a cabeça da roçadora da erva. O motor recupera quando a carga for retirada. Quando cortar, mova a cabeça da roçadora para um lado e para o outro na erva a ser cortada e nunca retire mais de 20 cm num único corte.</li> <li>■ Deixe a bateria ou a roçadora arrefecer até que a temperatura desça abaixo dos 67 °C.</li> <li>■ Volte a colocar a bateria.</li> <li>■ Carregue a bateria com carregadores EGO listados neste manual.</li> </ul>
A cabeça da roçadora não faz o fio avançar.	<ul style="list-style-type: none"> <li>■ O eixo do motor ou a cabeça da roçadora está cheia de erva.</li> <li>■ Não há fio suficiente na bobina, ou o fio parte-se no ilhó.</li> <li>■ A cabeça da roçadora está suja.</li> <li>■ O fio fica emaranhado no conjunto da cabeça da roçadora.</li> <li>■ Está a usar um fio de corte muito pesado.</li> </ul>	<ul style="list-style-type: none"> <li>■ Pare a roçadora, retire a bateria e retire a relva do eixo do motor e da cabeça da roçadora.</li> <li>■ Retire a bateria e substitua o fio de corte. Siga a secção "<b>SUBSTITUIÇÃO DO FIO DE CORTE</b>" neste manual.</li> <li>■ Retire a bateria e limpe a bobina, conjunto da cobertura inferior e cobertura superior.</li> <li>■ Retire a bateria, retire o fio da bobina e enrole. Siga a secção "<b>RECARREGAR O FIO DE CORTE</b>" neste manual.</li> <li>■ Use fio de corte de nylon EGO com um diâmetro de 2,4 mm.</li> </ul>

PROBLEMA	CAUSA	SOLUÇÃO
A cabeça da roçadora liberta muito pouco fio de corte.	<ul style="list-style-type: none"> <li>■ O fio de corte não é adequado para ser usado com a cabeça da roçadora de alimentação Line-IQ.</li> </ul>	<ul style="list-style-type: none"> <li>■ Use fio de corte de nylon EGO com um diâmetro de 2,4 mm.</li> </ul>
A relva enrola-se à volta da cabeça da roçadora e da estrutura do motor.	<ul style="list-style-type: none"> <li>■ Corte erva alta até ao nível do solo.</li> </ul>	<ul style="list-style-type: none"> <li>■ Corte erva alta do topo até baixo, nunca retirando mais de 20 cm em cada passo, para evitar que a erva se enrolle.</li> </ul>
A lâmina não está a cortar o fio.	<ul style="list-style-type: none"> <li>■ A lâmina de corte do fio na extremidade da proteção deixou de estar afiada.</li> </ul>	<ul style="list-style-type: none"> <li>■ Afie a lâmina de corte do fio com uma lima, ou substitua por uma lâmina nova.</li> </ul>
Rachas na cabeça da roçadora.	<ul style="list-style-type: none"> <li>■ A cabeça da roçadora está gasta.</li> </ul>	<ul style="list-style-type: none"> <li>■ Substitua a cabeça da roçadora imediatamente seguindo a secção “<b>SUBSTITUIÇÃO DA CABEÇA DA ROÇADORA</b>” neste manual.</li> </ul>
O fio de corte não é enrolado corretamente na cabeça da roçadora.	<ul style="list-style-type: none"> <li>■ Está a usar um fio de corte inadequado.</li> <li>■ Erva ou sujidade acumularam-se na cabeça da roçadora e bloquearam o movimento da bobina do fio.</li> <li>■ O motor sobreaqueceu devido a um funcionamento repetido do sistema de rebobinar o fio.</li> <li>■ Carga da bateria baixa.</li> <li>■ Foi utilizada uma cabeça motora errada.</li> </ul>	<ul style="list-style-type: none"> <li>■ Use o fio de corte de nylon EGO com um diâmetro de 2,4 mm. Se usar fio de nylon da EGO e o problema persistir, contacte o centro de apoio ao cliente da EGO para se aconselhar.</li> <li>■ Retire a bateria, abra a cabeça da roçadora e limpe bem.</li> <li>■ Deixe a roçadora de fio funcionar sem carga durante alguns minutos para arrefecer o motor, depois, tente recarregar o fio.</li> <li>■ Carregue a bateria.</li> <li>■ Use este acessório da roçadora de fio apenas com a cabeça motora PH1420E/PHX1600 da EGO.</li> </ul>
O fio de corte não passa pela cabeça da roçadora quando é inserido.	<ul style="list-style-type: none"> <li>■ O fio de corte está partido ou dobrado na ponta.</li> <li>■ A cobertura inferior não foi libertada para a respetiva posição após voltar a ser instalada.</li> </ul>	<ul style="list-style-type: none"> <li>■ Corte a extremidade gasta do fio e volte a inserir.</li> <li>■ Fixe a bateria na roçadora, prima o botão de carregamento do fio para iniciar brevemente a alimentação e reiniciar a cobertura inferior.</li> </ul>

## GARANTIA

### POLÍTICA DE GARANTIA EGO

Visite o website [egopowerplus.eu](http://egopowerplus.eu) para os termos e condições completos da política de garantia da EGO.

## LEGGERE TUTTE LE ISTRUZIONI!



### LEGGERE IL MANUALE DI ISTRUZIONI

**⚠️ Rischi residui!** Le persone portatrici di dispositivi elettronici, ad esempio pacemaker, devono consultare il proprio medico prima di usare questo apparecchio. L'uso di apparecchi elettrici in prossimità di pacemaker cardiaci comporta il rischio di interferenze o malfunzionamento del pacemaker.

**⚠️ AVVERTENZA!** Per garantire sicurezza e affidabilità, tutte le operazioni di riparazione e sostituzione devono essere effettuate da un tecnico qualificato.

## SIMBOLI DI SICUREZZA

Lo scopo dei simboli di sicurezza è attirare l'attenzione dell'operatore su possibili pericoli. I simboli di sicurezza e le relative spiegazioni richiedono la massima attenzione e comprensione da parte dell'operatore. Le avvertenze espresse dai simboli, da sole, non eliminano tutti i rischi. Le istruzioni e le avvertenze non sostituiscono le adeguate misure di prevenzione contro gli incidenti.

**⚠️ AVVERTENZA!** Accertarsi di aver letto e compreso tutte le istruzioni di sicurezza in questo manuale, inclusi tutti i simboli di avvertenza come "PERICOLO", "AVVERTENZA", e "ATTENZIONE" prima di usare l'apparecchio. Il mancato rispetto di tutte le istruzioni elencate di seguito comporta il rischio di scossa elettrica, incendio e/o lesioni gravi.

## SIGNIFICATO DEI SIMBOLI

**⚠️ SIMBOLO DI AVVERTENZA:** Indica **PERICOLO**, **AVVERTENZA**, o **ATTENZIONE**, può essere usato in combinazione con altri simboli o icone.

## AVVERTENZE DI SICUREZZA

Questa pagina illustra e descrive i simboli di sicurezza che possono essere presenti sul prodotto. Leggere, comprendere e seguire tutte le istruzioni sull'apparecchio prima di tentare di assemblarlo e utilizzarlo.

	Avvertenza di sicurezza	Indica un potenziale rischio di infortunio.
	Leggere il manuale di istruzioni	Per ridurre il rischio di infortuni, l'operatore deve leggere e comprendere tutte le istruzioni prima di usare questo apparecchio.
	Indossare protezioni per occhi, orecchie e testa	Indossare sempre protezioni per gli occhi, le orecchie e la testa.
	Ampiezza di taglio	Ampiezza di taglio max. del decespugliatore.
	Diametro del filo	Diametro del filo di taglio in nylon.
	Non usare lame metalliche	Non usare lame metalliche
	Rimbalzo - Tenere lontane le altre persone	Gli oggetti lanciati possono rimbalzare e causare danni o lesioni. Assicurarsi che eventuali altre persone e animali rimangano a distanza dall'apparecchio quando è in funzione.
	Distanza minima tra l'apparecchio e le persone presenti: 15 metri	Assicurarsi che eventuali altre persone e animali rimangano ad almeno 15 metri di distanza dall'apparecchio quando è in funzione.
	Protezione contro il surriscaldamento del sistema POWERLOAD™	Se il filo di taglio viene avvolto immediatamente dopo un lungo periodo di funzionamento, il sistema POWERLOAD™ potrebbe non attivarsi a causa della protezione contro il surriscaldamento.
	CE	Questo prodotto è conforme alle direttive europee applicabili.
	UKCA	Questo prodotto è conforme alle direttive britanniche applicabili.
	RAEE	Gli apparecchi elettrici non devono essere smaltiti insieme ai rifiuti domestici. Portarli presso un centro di riciclaggio autorizzato.
	Rumorosità	Livello di potenza sonora garantito. Emissione acustica ambientale ai sensi della direttiva dell'Unione europea.

V	Volt	Tensione
mm	Millimetro	Lunghezza o dimensioni
cm	Centimetro	Lunghezza o dimensioni
kg	Chilogrammo	Peso
min <sup>-1</sup>	Al minuto	Velocità

#### AVVERTENZE DI SICUREZZA GENERICHE

**⚠ AVVERTENZA!** Consultare tutte le avvertenze di sicurezza, le istruzioni, le illustrazioni e le specifiche fornite insieme a questo apparecchio. Il mancato rispetto delle istruzioni sotto riportate comporta il rischio di scossa elettrica, incendio e/o gravi infortuni.

**Conservare tutte le avvertenze e le istruzioni per futuro riferimento.**

Il termine “apparecchio” utilizzato nelle avvertenze indica un apparecchio alimentato tramite presa di corrente (con cavo) o batteria (senza cavo).

#### SICUREZZA DELL'AREA DI LAVORO

- **Mantenere l'area di lavoro pulita e ben illuminata.** Il disordine e la scarsa illuminazione favoriscono gli incidenti.
- **Non usare gli apparecchi elettrici in atmosfere esplosive, ad esempio in presenza di liquidi infiammabili, gas o polveri.** Gli apparecchi elettrici creano scintille che possono incendiare polveri o fumi.
- **Durante l'uso di un apparecchio elettrico, tenere a distanza i bambini e le persone presenti.** Le distrazioni possono far perdere il controllo dell'apparecchio.

#### SICUREZZA ELETTRICA

- **Le spine degli apparecchi elettrici devono essere adatte al tipo di presa. Non modificare la spina in alcun modo. Non usare adattatori con gli apparecchi elettrici dotati di messa a terra (collegati a massa).** L'uso di spine originali corrispondenti al tipo di presa riduce il rischio di scossa elettrica.
- **Evitare il contatto fisico con superfici collegate a terra come tubi, radiatori, fornelli elettrici e frigoriferi.** Il rischio di scossa elettrica aumenta se il proprio corpo è collegato a terra.

- **Non esporre l'apparecchio a pioggia o umidità.** L'infiltrazione di acqua all'interno dell'apparecchio aumenta il rischio di scossa elettrica, malfunzionamenti e lesioni personali.
- **Non utilizzare il cavo in modo improprio. Non utilizzare il cavo per trasportare, spostare o scollegare l'apparecchio elettrico. Tenere il cavo al riparo da calore, olio, bordi taglienti o parti in movimento.** La presenza di cavi danneggiati o aggrovigliati aumenta il rischio di scossa elettrica.
- **Durante l'uso di un apparecchio elettrico all'aperto, utilizzare una prolunga idonea per ambienti esterni.** L'uso di un cavo idoneo riduce il rischio di scossa elettrica.
- **Se è necessario lavorare in un luogo umido, utilizzare un circuito elettrico dotato di interruttore differenziale (RCD).** L'uso di un interruttore differenziale riduce il rischio di scossa elettrica.

#### SICUREZZA PERSONALE

- **Durante l'uso di un apparecchio elettrico, prestare sempre la massima attenzione e utilizzare il buon senso. Non usare gli apparecchi elettrici se si è stanchi o sotto l'effetto di droghe, alcol o farmaci.** Anche un solo momento di disattenzione durante l'uso di un apparecchio elettrico comporta il rischio di lesioni gravi.
- **Indossare dispositivi di protezione individuale. Indossare protezioni per gli occhi.** I dispositivi di protezione individuali come maschere antipolvere, calzature antiscivolo, caschi e cuffie per le orecchie, se utilizzati quando le circostanze lo richiedono, riducono il rischio di infortuni.
- **Prevenire l'avvio accidentale. Assicurarsi che l'interruttore sia in posizione di spegnimento prima di sollevare, trasportare o collegare l'apparecchio elettrico alla presa di corrente e/o alla batteria.** Per ridurre il rischio di incidenti, non trasportare l'apparecchio tenendo le dita sull'interruttore e non collegarlo alla presa di corrente se l'interruttore è in posizione di accensione.
- **Rimuovere eventuali chiavi di regolazione o avvvitamento prima di avviare l'apparecchio elettrico.** Una chiave di serraggio rimasta inserita in un elemento mobile dell'apparecchio elettrico comporta il rischio di infortuni.
- **Non allungarsi eccessivamente. Mantenere sempre un buon equilibrio evitando posizioni instabili.** Ciò assicura un miglior controllo dell'apparecchio elettrico in situazioni impreviste.

IT

- **Vestirsi in modo adeguato. Non indossare indumenti ampi o gioielli. Tenere capelli, indumenti e guanti lontani dalle parti in movimento.** Indumenti ampi, gioielli o capelli lunghi possono rimanere impigliati nelle parti in movimento.
- **Se sono disponibili dei dispositivi per il collegamento di sistemi per l'estrazione e la raccolta della polvere, assicurarsi che siano collegati e in uso.** L'uso di tali dispositivi può ridurre i rischi connessi alle polveri.
- **Non lasciare che la familiarità con gli apparecchi elettrici (derivata da un uso frequente) abbassi il livello di attenzione.** Anche una minima distrazione può causare gravi infortuni.

## USO E MANUTENZIONE DEGLI APPARECCHI ELETTRICI

- **Non forzare l'apparecchio elettrico. Usare l'apparecchio elettrico più adatto al lavoro da svolgere.** Gli apparecchi elettrici sono più sicuri ed efficaci se utilizzati alla velocità per la quale sono stati progettati.
- **Non usare l'apparecchio elettrico se l'interruttore non funziona correttamente.** Un apparecchio elettrico che non può essere controllato dall'interruttore è pericoloso e deve essere riparato.
- **Rimuovere il gruppo batteria e/o scollegare l'apparecchio dalla fonte di alimentazione prima di regolarlo, riporlo o sostituire gli accessori.** Tali misure preventive riducono il rischio di avvio accidentale degli apparecchi elettrici.
- **Riporre gli apparecchi elettrici fuori dalla portata dei bambini e non permetterne l'uso a persone che non hanno familiarità con l'apparecchio o con le istruzioni per l'uso.** Gli apparecchi elettrici sono pericolosi se utilizzati da persone non competenti.
- **Sottoporre gli apparecchi elettrici e gli accessori a una regolare manutenzione. Verificare che le parti mobili non siano disallineate o inceppate e che non siano presenti danni o altre condizioni suscettibili di pregiudicare il corretto funzionamento dell'apparecchio elettrico. Se l'apparecchio elettrico è danneggiato, farlo riparare prima di usarlo nuovamente.** Molti incidenti sono provocati da apparecchi elettrici in cattive condizioni.
- **Mantenere gli accessori di taglio puliti e affilati.** Un'adeguata manutenzione e affilatura degli accessori di taglio riduce il rischio di inceppamento e facilita il controllo dell'apparecchio elettrico.

- **Usare l'apparecchio elettrico, gli accessori, le punte ecc. conformemente a queste istruzioni, tenendo conto delle condizioni dell'area di lavoro e del tipo di lavoro da svolgere.** L'uso dell'apparecchio elettrico per operazioni diverse da quelle per cui è progettato può comportare situazioni di pericolo.
- **Tenere le impugnature e le superfici di presa asciutte, pulite e prive di olio o grasso.** Impugnature e superfici di presa scivolose non garantiscono l'uso sicuro e il controllo dell'apparecchio elettrico in situazioni impreviste.

## USO E MANUTENZIONE DELLA BATTERIA

- **Ricaricare la batteria esclusivamente con il caricabatteria specificato dal costruttore.** Un caricabatteria adatto a un certo tipo di gruppo batteria comporta il rischio di incendio se utilizzato con gruppi batteria di tipo diverso.
- **Usare esclusivamente gruppi batteria progettati specificamente per questo apparecchio elettrico.** L'uso di altri gruppi batteria comporta il rischio di incendio e infortunio.
- **Quando il gruppo batteria non è in uso, tenerlo lontano da piccoli oggetti metallici, ad esempio graffette, monete, chiavi, chiodi, viti ecc. poiché potrebbero creare un collegamento tra i due terminali.** Il cortocircuito dei terminali della batteria comporta il rischio di incendio o ustioni.
- **Un utilizzo improprio può causare fuoriuscite di liquido dalla batteria: evitare il contatto con tale liquido. In caso di contatto accidentale, lavare l'area interessata con acqua. Se il liquido entra a contatto con gli occhi, consultare un medico.** Il liquido fuoriuscito dalla batteria può causare irritazioni o ustioni.
- **Non usare gruppi batteria o apparecchi elettrici danneggiati o modificati.** Le batterie danneggiate o modificate possono manifestare comportamenti imprevisti, con il rischio di incendio, esplosione o infortunio.
- **Non esporre il gruppo batteria o l'apparecchio elettrico a fiamme o temperature eccessive.** L'esposizione a fiamme o temperature superiori a 130°C comporta il rischio di esplosione.
- **Rispettare tutte le istruzioni relative alla ricarica e non ricaricare il gruppo batteria o l'apparecchio elettrico a temperature diverse da quelle specificate nelle istruzioni.** Una ricarica eseguita in modo improprio o a temperature diverse da quelle specificate può danneggiare la batteria e aumentare il rischio di incendio.



## RIPARAZIONI

- **Affidare la riparazione dell'apparecchio elettrico a personale qualificato e utilizzare esclusivamente parti di ricambio identiche.** Ciò garantisce la sicurezza dell'apparecchio elettrico.
- **Non riparare gruppi batteria danneggiati.** La riparazione dei gruppi batteria deve essere effettuata esclusivamente dal costruttore o da un centro di assistenza autorizzato.

## AVVERTENZE DI SICUREZZA SPECIFICHE PER DECESPUGLIATORI A FILO

- **Non usare l'apparecchio in condizioni climatiche avverse, in particolare se sussiste il rischio di fulmini.** Ciò riduce il rischio di essere colpiti da un fulmine.
- **Assicurarsi che non siano presenti animali selvatici nell'area di lavoro.** L'apparecchio potrebbe ferirli.
- **Ispezionare accuratamente l'area di lavoro e rimuovere pietre, rami, cavi, ossi e altri oggetti analoghi.** Se lanciati, tali materiali possono causare lesioni gravi.
- **Prima dell'uso, ispezionare visivamente l'apparecchio per verificare che la lama o l'accessorio di taglio o l'unità di taglio non siano danneggiati.** I componenti danneggiati aumentano il rischio di scossa elettrica.
- **Seguire le istruzioni relative alla sostituzione degli accessori.** Un serraggio errato dei dadi o dei bulloni di fissaggio dell'accessorio di taglio può danneggiare l'accessorio o causarne il distacco.
- **Indossare protezioni per gli occhi, le orecchie, la testa e le mani.** Un'attrezzatura di protezione adeguata riduce il rischio di infortuni causati da detriti scagliati dall'apparecchio o dal contatto accidentale con la lama o il filo di taglio.
- **Durante l'uso dell'apparecchio, indossare sempre calzature di protezione antiscivolo. Non usare l'apparecchio a piedi nudi o indossando sandali.** Ciò riduce il rischio di lesioni ai piedi causate dal contatto con la lama o il filo di taglio in movimento.
- **Durante l'uso dell'apparecchio, indossare pantaloni lunghi.** La pelle esposta aumenta il rischio di lesioni causate dai detriti proiettati dal tagliaerba.
- **Tenere le altre persone lontane dall'apparecchio quando è in funzione.** I detriti proiettati dall'apparecchio possono causare lesioni gravi.
- **Tenere l'apparecchio con entrambe le mani durante l'uso.** Impugnare l'apparecchio con entrambe le mani per evitare il rischio di perdita di controllo.
- **Tenere l'apparecchio esclusivamente tramite le superfici di presa isolate, perché la lama o il filo di taglio può entrare in contatto con cavi elettrici nascosti.** Se la lama o il filo di taglio tocca un cavo elettrificato può trasmettere la corrente alle parti metalliche dell'utensile, esponendo l'operatore al rischio di scossa elettrica.
- **Mantenere sempre il contatto dei piedi con il terreno e utilizzare l'apparecchio esclusivamente quando si è in piedi sul terreno.** Superfici scivolose o instabili comportano il rischio di perdita di equilibrio o di controllo dell'apparecchio.
- **Non usare l'apparecchio su terreni eccessivamente in pendenza.** Ciò riduce il rischio di perdita di controllo, scivolamenti, cadute e lesioni personali.
- **Durante l'uso su terreni in pendenza, mantenere sempre il contatto dei piedi con il terreno, lavorare sempre perpendicolarmente alla discesa, mai verso l'alto o verso il basso, e prestare particolare attenzione quando si cambia direzione.** Ciò riduce il rischio di perdita di controllo, scivolamenti, cadute e lesioni personali.
- **Tenere tutte le parti del corpo lontane dalla lama o dal filo di taglio quando l'apparecchio è in funzione. Prima di avviare l'apparecchio, accertarsi che la lama o il filo di taglio non sia a contatto con alcun oggetto.** Anche un solo momento di disattenzione durante l'uso dell'apparecchio comporta il rischio di lesioni gravi a sé o agli altri.
- **Non usare l'apparecchio sopra l'altezza della vita.** Ciò contribuisce a evitare il contatto accidentale con la lama o il filo di taglio e migliora il controllo sull'apparecchio in situazioni impreviste.
- **Durante il taglio di cespugli o arbusti in tensione, prestare attenzione al rischio di rimbalzo.** Al rilascio della tensione nelle fibre del legno, il cespuglio o l'arbusto torna bruscamente nella posizione originale, con il rischio di colpire l'operatore e/o causare la perdita di controllo dell'apparecchio.
- **Prestare estrema attenzione durante il taglio di cespugli e arbusti.** I materiali sottili possono impigliarsi nell'accessorio di taglio e colpire l'operatore, o causare una perdita di equilibrio.
- **Mantenere il controllo dell'apparecchio e non toccare la lama, il filo di taglio o altre parti pericolose quando sono in movimento.** Ciò riduce il rischio di lesioni causate dal contatto con le parti in movimento.

- **Prima di rimuovere il materiale incastrato o di effettuare lavori sull'apparecchio, assicurarsi che l'interruttore sia in posizione di spegnimento e che il gruppo batteria sia stato rimosso.** L'avvio accidentale dell'apparecchio durante la rimozione di materiale incastrato o la manutenzione comporta il rischio di lesioni gravi.
- **Trasportare l'apparecchio tenendolo spento e lontano dal proprio corpo.** La corretta manipolazione dell'apparecchio riduce la possibilità di contatto accidentale con la lama o il filo di taglio in movimento.
- **Utilizzare esclusivamente lame, fili di taglio e teste di taglio specificate dal costruttore.** L'installazione di parti scorrette aumenta il rischio di rottura e lesioni personali.
- **Se il decespugliatore subisce danni**, ad esempio se urta un oggetto estraneo o rimane incastrato, arrestarlo immediatamente, verificare il danno e ripararlo prima di usarlo nuovamente. Non usare il decespugliatore se la cuffia di protezione o la bobina sono danneggiati.
- **Se l'apparecchio inizia a vibrare in modo anormale, arrestare il motore e individuare immediatamente la causa.** Generalmente, le vibrazioni sono sintomi di un problema. Se è allentata, la testa di taglio può vibrare, inclinarsi, rompersi o staccarsi dal decespugliatore, comportando il rischio di lesioni gravi o mortali. Verificare che l'accessorio di taglio sia fissato correttamente. Se la testa di taglio si allenta dopo averla fissata, sostituirla immediatamente. Non usare mai il decespugliatore se l'accessorio di taglio è allentato.
- **Gli apparecchi alimentati batteria non hanno bisogno di essere collegati a un impianto elettrico; pertanto sono sempre in condizioni operative.** Tenere a mente i possibili rischi anche quando l'apparecchio non è in funzione. Prestare attenzione durante le operazioni di manutenzione o riparazione.
- **Non lavare l'apparecchio con tubi di irrigazione; evitare le infiltrazioni d'acqua nel motore e nei componenti elettrici.**
- **In caso di situazioni non contemplate in questo manuale, agire con cautela e usare il buon senso. Contattare il servizio clienti EGO per ricevere assistenza.**
- Usare l'apparecchio esclusivamente con i gruppi batteria e i caricabatteria elencati in Fig. A.
- **Usare l'apparecchio esclusivamente con l'unità motore EGO PH1420E/PHX1600.**
- **Per un uso sicuro e confortevole, se si utilizza un gruppo batteria da 6,0 Ah o più, usare l'imbracatura a zaino EGO BH1000 EGO per alleggerire il carico sulle braccia dell'operazione.**
- **Non usare la tracolla e l'imbracatura a zaino EGO BH1000 simultaneamente.** Ciò impedisce il rilascio rapido dell'apparecchio in caso di emergenza, con il rischio di lesioni.

**CONSERVARE QUESTE ISTRUZIONI.**

**SPECIFICHE TECNICHE**

Meccanismo di taglio	LINE-IQ
Diametro del filo	Filo in nylon ritorto 2,4 mm
Ampiezza di taglio	43 cm
Velocità max.	5400 min <sup>-1</sup>
Peso (senza gruppo batteria)	1,58 kg
Temperatura di funzionamento raccomandata	Da 0°C a 40°C
Temperatura di conservazione	Da -20°C a 70°C
Livello di potenza sonora misurato $L_{WA}$	94,02 dB(A) K=0,72 dB(A) (PH1420E)
	92 dB(A) K=3,1 dB(A) (PHX1600)
Livello di pressione sonora a livello dell'orecchio dell'operatore $L_{PA}$	82,7 dB(A) K=3 dB(A) (PH1420E)
	86 dB(A) K=3 dB(A) (PHX1600)
Livello di potenza sonora garantito $L_{WA}$ (misurato conformemente a 2000/14/EC)	96 dB(A) (PH1420E)
	96 dB(A) (PHX1600)

Valore di emissione delle vibrazioni $a_h$	Impugnatura ausiliaria anteriore	4,06 m/s <sup>2</sup> K=1,5 m/s <sup>2</sup> (PH1420E)
		4,33 m/s <sup>2</sup> K=1,5 m/s <sup>2</sup> (PHX1600)
	Impugnatura posteriore	3,91 m/s <sup>2</sup> K=1,5 m/s <sup>2</sup> (PH1420E)
		2,37 m/s <sup>2</sup> K=1,5 m/s <sup>2</sup> (PHX1600)

- I parametri sopra riportati sono stati collaudati e misurati in combinazione con la testa motore PH1420E/PHX1600;
- Il valore totale di emissione delle vibrazioni dichiarato è stato misurato con un metodo di valutazione standard e può essere utilizzato per confrontare l'apparecchio con altri prodotti analoghi;
- Il valore totale di emissione delle vibrazioni dichiarato può essere utilizzato anche per una valutazione preliminare dei livelli di esposizione.

**⚠ AVVERTENZA!** Il valore di emissione delle vibrazioni durante l'uso effettivo dell'apparecchio può variare rispetto al valore totale dichiarato in base alla modalità di utilizzo dell'apparecchio. Adottare adeguate misure di sicurezza per proteggere l'operatore in base alla stima dell'esposizione nelle condizioni di utilizzo effettive (tenendo in considerazione tutte le fasi del ciclo di utilizzo: tempo di arresto, di funzionamento a vuoto e di avvio).

## CONTENUTO DELL'IMBALLAGGIO (FIG. A)

### DESCRIZIONE

#### COMPONENTI DELL'ACCESSORIO DECESPUGLIATORE (Fig. A)

1. Cuffia di protezione
2. Lama taglia-filo
3. Linguetta di rilascio
4. Filo di taglio
5. Testa di taglio (con meccanismo LINE-IQ)
6. Pulsante di avvolgimento del filo
7. Cappuccio terminale
8. Asta del decespugliatore
9. Chiave esagonale da 4 mm

**⚠ AVVERTENZA!** Non usare l'apparecchio se la cuffia di protezione non è posizionata correttamente e saldamente. La cuffia di protezione deve essere sempre installata per proteggere l'operatore.

### ASSEMBLAGGIO

**⚠ AVVERTENZA!** In caso di componenti danneggiati o mancanti, non usare l'apparecchio finché i componenti non vengono sostituiti. L'uso dell'apparecchio con componenti danneggiati o mancanti comporta il rischio di lesioni gravi.

**⚠ AVVERTENZA!** Non tentare di modificare l'apparecchio o creare accessori non raccomandati per l'uso con questo decespugliatore a filo. Tali alterazioni o modifiche costituiscono un uso improprio e comportano condizioni pericolose e il rischio di lesioni gravi.

**⚠ AVVERTENZA!** Non collegare l'unità motore finché l'assemblaggio non è terminato, per evitare l'avvio accidentale e il rischio di lesioni gravi.

#### INSTALLAZIONE DELLA CUFFIA DI PROTEZIONE

**⚠ AVVERTENZA!** Indossare sempre i guanti durante l'installazione o la sostituzione della cuffia di protezione. Fare attenzione alla lama sulla cuffia di protezione e proteggere le mani dal rischio di lesioni.

Allentare e rimuovere le due viti dalla cuffia protezione (Fig. C), allineare i fori di fissaggio della cuffia con i fori di assemblaggio, quindi bloccare la cuffia sulla base dell'asta con le due viti e le due rondelle a molla (Fig. D).

Assicurarsi che la cuffia di protezione sia fissata come illustrato in Fig. C e D; il fissaggio invertito comporta gravi rischi.

#### COLLEGAMENTO DELL'ACCESSORIO DECESPUGLIATORE ALL'UNITÀ MOTORE

Questo accessorio decespugliatore è progettato per l'uso con l'unità motore EGO PH1420E/PHX1600.

Consultare la sezione "INSTALLAZIONE DI UN ACCESSORIO SULL'UNITÀ MOTORE" nel manuale di istruzioni dell'unità motore PH1420E/PHX1600.

### UTILIZZO

**⚠ AVVERTENZA!** La familiarità con questo apparecchio non deve rendere l'operatore disattento. Anche un solo momento di disattenzione comporta il rischio di lesioni gravi.

**⚠ AVVERTENZA!** Indossare sempre dispositivi di protezione per gli occhi, oltre a protezioni per le orecchie, per evitare il rischio di lesioni causate da oggetti proiettati verso gli occhi dell'operatore.

## APPLICAZIONI

Questo prodotto può essere usato per gli scopi elencati di seguito:

- Tagliare erba ed erbacce intorno a verande, recinti e piattaforme.

**NOTA:** usare l'apparecchio esclusivamente per gli scopi previsti. Altri utilizzi sono da considerarsi impropri.

### Prima di ogni utilizzo, verificare l'assenza di componenti danneggiati/usurati

Ispezionare la testa di taglio, la cuffia di protezione e l'impugnatura anteriore e sostituire i componenti incrinati, deformati, piegati o danneggiati in qualsiasi modo.

La lama taglia-filo sul bordo della cuffia di protezione può smussarsi col tempo. Si consiglia di affilarla periodicamente con una lima o di sostituirla con una lama nuova.

**⚠ AVVERTENZA!** Indossare sempre i guanti durante l'installazione o la sostituzione della cuffia di protezione o durante l'affilatura o la sostituzione della lama. Individuare la posizione della lama sulla cuffia di protezione e proteggere le mani dal rischio di lesioni.

**⚠ AVVERTENZA!** Per evitare il rischio di lesioni gravi, rimuovere il gruppo batteria dall'unità motore prima di pulire l'apparecchio, sostituire gli accessori o rimuovere del materiale dall'apparecchio.

### UTILIZZO DELL'ACCESSORIO DECESPUGLIATORE A FILO CON L'UNITÀ MOTORE

**⚠ AVVERTENZA!** Vestirsi adeguatamente per ridurre il rischio di infortuni durante l'uso dell'apparecchio. Non indossare indumenti ampi o gioielli. Indossare dispositivi di protezione per gli occhi e le orecchie. Indossare pantaloni lunghi e pesanti, stivali e guanti. Non indossare pantaloni corti o sandali e non usare l'apparecchio a piedi nudi.

**⚠ AVVERTENZA!** Sgombrare l'area di taglio prima di ogni utilizzo. Rimuovere oggetti come pietre, vetri rotti, chiodi, cavi o corde perché potrebbero venire lanciati o impigliarsi nell'accessorio di taglio. Tenere lontani dall'area di lavoro le altre persone, i bambini e gli animali. Tenere eventuali bambini, altre persone e animali ad almeno 15 metri di distanza; permane tuttavia il rischio di lesioni alle altre persone dovute al lancio di oggetti. Si

raccomanda di far indossare dei dispositivi di protezione per gli occhi alle persone presenti. Se un'altra persona si avvicina, arrestare immediatamente il motore e l'accessorio di taglio.

Per un funzionamento efficiente e sicuro, indossare la tracolla (non inclusa) sulla spalla. Regolare la tracolla per una posizione di lavoro confortevole. Tenere sempre il decespugliatore con la mano destra sull'impugnatura posteriore e la mano sinistra sull'impugnatura anteriore. Mantenere una presa salda con entrambe le mani durante l'uso dell'apparecchio. Tenere il decespugliatore in una posizione confortevole con l'impugnatura posteriore all'altezza del fianco. La testa di taglio deve essere parallela al terreno affinché entri facilmente a contatto con il materiale da tagliare senza che l'operatore debba piegarsi in avanti (Fig. B).

**⚠ AVVERTENZA!** La tracolla funziona anche da meccanismo di rilascio rapido in situazioni di pericolo. In caso di emergenza, sfilarla immediatamente dalla spalla, indipendentemente dalla sua modalità di fissaggio.

### Pulire il decespugliatore dopo ogni utilizzo

Consultare la sezione MANUTENZIONE per le istruzioni relative alla pulizia.

### AVVIO/ARRESTO DELL'APPARECCHIO

Consultare la sezione "AVVIO/ARRESTO DELL'UNITÀ MOTORE" nel manuale di istruzioni dell'unità motore PH1420E/PHX1600.

### REGOLAZIONE DELLA LUNGHEZZA DEL FILO DI TAGLIO

La testa di taglio è dotata della tecnologia Line-IQ. Quando una delle estremità del filo di taglio raggiunge circa 12 cm di lunghezza durante l'uso, la testa di taglio allungherà automaticamente il filo e la parte eccedente verrà tagliata dalla lama taglia-filo (Fig. E).

**NOTA:** Non è necessario premere la testa di taglio per allungare il filo. L'allungamento automatico del filo di taglio può causare una leggera vibrazione della testa di taglio durante l'uso.

**⚠ AVVERTENZA!** Non rimuovere o alterare la lama taglia-filo. Una lunghezza eccessiva del filo causerà il surriscaldamento del motore, con il rischio di lesioni gravi.

### SOSTITUZIONE DEL FILO DI TAGLIO

**NOTA:** Utilizzare esclusivamente filo di taglio EGO in nylon con diametro pari a 2,4 mm. L'uso di fili diversi da quello specificato comporta il rischio di surriscaldamento o danneggiamento del decespugliatore.

**⚠ AVVERTENZA!** Non usare fili metallici o rinforzati in metallo, corda, ecc. perché possono rompersi e diventare proiettili pericolosi.

Questo decespugliatore è dotato del sistema di avvolgimento avanzato **POWERLOAD™**. Per avvolgere il filo di taglio intorno alla bobina basta premere un solo pulsante. L'avvolgimento del filo su una bobina vuota richiede in media 15 secondi. **Non mettere in funzione il sistema di avvolgimento ripetutamente in rapida successione per ridurre il rischio di danni al motore.**

1. Rimuovere il gruppo batteria.
2. Tagliare 5 metri di filo di taglio. Inserire il filo nell'occhiello (Fig. F). Spingere e tirare il filo dall'altro lato finché da entrambi i lati della testa di taglio non fuoriescono quantità uguali.

**NOTA:** Se il filo di taglio non entra nell'occhiello perché il coperchio inferiore è bloccato, installare il gruppo batteria sull'unità motore e premere brevemente il pulsante di avvolgimento per sbloccare il coperchio inferiore.

3. Rimuovere il gruppo batteria se è stato installato sull'unità motore dopo il passaggio 2. Quindi procedere come indicato al passaggio 2 per reinserire e allineare il filo di taglio.
4. Installare il gruppo batteria sull'unità motore.
5. Tenere premuto il pulsante di avvolgimento del filo per avvolgere il filo nella testa di taglio finché da entrambi i lati non fuoriescono circa 15 cm di filo (Fig. G).

**NOTA:** Se il filo si avvolge completamente nella testa di taglio senza fuoriuscire, aprire la testa di taglio ed estrarre il filo dalla bobina. Seguire le istruzioni alla sezione "RICARICA DEL FILO DI TAGLIO" per ricaricare il filo.

### RICARICA DEL FILO DI TAGLIO

Se il filo di taglio si incastra all'interno della testa di taglio, rimuovere il filo di taglio rimanente dalla testa di taglio e procedere come descritto di seguito per ricaricarlo.

1. Rimuovere il gruppo batteria.
2. Premere le linguette di rilascio sulla testa di taglio e rimuovere il coperchio inferiore estraendolo in linea retta (Fig. H).
3. Rimuovere il filo di taglio dalla testa di taglio.
4. Tenendo il decespugliatore con una mano, afferrare il coperchio superiore con l'altra mano e allineare le fessure sul coperchio superiore con le linguette di rilascio. Premere il coperchio inferiore finché non si fissa in posizione emettendo un "clic" (Fig. I).
5. Seguire le istruzioni alla sezione "**SOSTITUZIONE DEL FILO DI TAGLIO**" per ricaricare il filo di taglio.

### SOSTITUZIONE DELLA TESTA DI TAGLIO

**⚠ AVVERTENZA!** Se la testa di taglio si allenta dopo averla fissata, sostituirla immediatamente.

Non usare mai il decespugliatore se l'accessorio di taglio è allentato. Sostituire immediatamente la testa di taglio se è incrinata, danneggiata o usurata, anche se il danno è limitato a incrinature superficiali. Alle alte velocità, gli accessori di taglio possono frantumarsi e causare lesioni gravi.

Familiarizzarsi con i componenti della testa di taglio (Fig. J).

J-1	Asta	J-3	Dado di bloccaggio
J-2	Gruppo bobina	J-4	Coperchio inferiore

### Rimozione della la testa di taglio

1. Rimuovere il gruppo batteria.
2. Premere le linguette di rilascio sulla testa di taglio e rimuovere il coperchio inferiore estraendolo in linea retta.
3. Rimuovere il filo di taglio dalla testa di taglio (Fig. K).
4. Indossare dei guanti. Afferrare la bobina con una mano per stabilizzarla, quindi usare l'altra mano per allentare il dado in senso ORARIO con un avvitatore a impulsi da 17 mm (non fornito) (Fig. L).
5. Rimuovere il dado, la rondella e il gruppo bobina dall'albero motore (Fig. J).
6. Per installare la nuova testa di taglio, procedere come descritto di seguito.

### Installazione della testa di taglio

1. Allineare la fessura piatta sul gruppo bobina con la scanalatura piatta sull'albero motore e fissare il gruppo bobina in posizione (Fig. M).

M-1	Scanalatura piatta	M-2	Fessura piatta
-----	--------------------	-----	----------------

2. Usare un avvitatore a impulsi per serrare il dado in senso ANTIORARIO.
3. Seguire i passaggi 4 e 5 alla sezione "RICARICA DEL FILO DI TAGLIO" di questo manuale per installare il coperchio inferiore.
4. Seguire le istruzioni alla sezione "SOSTITUZIONE DEL FILO DI TAGLIO" di questo manuale per ricaricare il filo di taglio.
5. Avviare l'apparecchio per assicurarsi che funzioni correttamente. In caso contrario, riassembalarlo come descritto in precedenza.

## MANUTENZIONE

**⚠ AVVERTENZA!** Prima di ispezionare, pulire o regolare l'apparecchio, arrestare il motore, attendere che tutte le parti mobili si arrestino e rimuovere il gruppo batteria. Il mancato rispetto di questa avvertenza comporta il rischio di danni o lesioni gravi.

**IT** **⚠ AVVERTENZA!** Per la riparazione, usare esclusivamente parti di ricambio identiche. L'uso di altri ricambi comporta situazioni pericolose o il rischio di danni all'apparecchio. Per garantire sicurezza e affidabilità, tutte le operazioni diverse da quelle elencate di seguito devono essere eseguite da un tecnico qualificato.

### MANUTENZIONE GENERALE

Evitare l'uso di solventi durante la pulizia delle parti in plastica. I solventi disponibili in commercio possono danneggiare la maggior parte dei componenti in plastica. Usare un panno pulito per rimuovere sporcizia, polvere, olio, grasso, ecc.

### PULIZIA DELL'APPARECCHIO

- Rimuovere l'eventuale erba intrappolata intorno all'albero motore o alla testa di taglio.
- Usare una piccola spazzola o un piccolo aspirapolvere per pulire le aperture di ventilazione sul rivestimento posteriore.
- Pulire l'apparecchio usando un panno inumidito con del detergente neutro.
- Non usare detersivi aggressivi sulle superfici esterne in plastica o sull'impugnatura perché possono essere danneggiate da alcuni oli aromatici, come pino e limone, e da solventi come il cherosene. L'umidità comporta il rischio di scossa elettrica. Rimuovere eventuali tracce di umidità con un panno morbido e asciutto.

### LUBRIFICAZIONE DEGLI INGRANAGGI DI TRASMISSIONE

Gli ingranaggi di trasmissione nella scatola ingranaggi devono essere lubrificati periodicamente con del grasso per ingranaggi. Controllare il livello del grasso della scatola ingranaggi ogni 50 ore di utilizzo rimuovendo la vite sigillante sul lato della scatola.

Se ai lati dell'ingranaggio non è visibile del grasso, seguire i passaggi riportati di seguito per riempirlo di grasso fino a 3/4 della sua capacità.

Non riempire completamente gli ingranaggi di trasmissione.

1. Posizionare il decespugliatore su un lato affinché la vite sigillante sia rivolta verso l'alto.
2. Usare la chiave esagonale fornita per allentare e rimuovere la vite sigillante.
3. Usare una siringa per grasso (non inclusa) per iniettare del grasso nel foro della vite; non superare i 3/4 della capacità.
4. Serrare la vite sigillante dopo il riempimento.

### CONSERVAZIONE DELL'APPARECCHIO

- Rimuovere il gruppo batteria dall'unità motore.
- Pulire accuratamente l'apparecchio prima di riporlo.
- Se l'accessorio decespugliatore viene rimosso dall'unità motore e riposto separatamente, inserire il cappuccio terminale sull'asta dell'accessorio per evitare che la sporcizia penetri nel raccordo.
- Conservare l'apparecchio in un luogo asciutto, ben ventilato, elevato o chiuso a chiave, e fuori dalla portata dei bambini. Non conservare l'apparecchio sopra o in prossimità di fertilizzanti, benzina o altre sostanze chimiche.

### AFFILATURA DELLA LAMA TAGLIA-FILO

**⚠ AVVERTENZA!** Proteggere sempre le mani indossando guanti robusti durante qualsiasi operazione di manutenzione sulla lama taglia-filo.

1. Rimuovere la batteria.
2. Rimuovere la lama taglia-filo dalla cuffia di protezione.
3. Fissare la lama in una morsa.
4. Indossare un'adeguata protezione per gli occhi e dei guanti e prestare attenzione a non tagliarsi.
5. Affilare con attenzione i bordi di taglio della lama con una lima a denti fini o una pietra cote, assicurandosi di mantenere l'angolo di taglio originale.
6. Riposizionare la lama sulla cuffia di protezione e fissarla con le due viti.

### Protezione dell'ambiente



Non smaltire gli apparecchi elettrici, i caricabatteria e le batterie insieme ai rifiuti domestici.

Portare il prodotto presso un centro di riciclaggio autorizzato affinché venga raccolto separatamente. Gli apparecchi elettrici devono essere portati presso un centro di riciclaggio ecocompatibile.

## RISOLUZIONE DEI PROBLEMI

PROBLEMA	CAUSA	SOLUZIONE
Il decespugliatore non si avvia.	<ul style="list-style-type: none"> <li>■ Il gruppo batteria non è installato sull'unità motore.</li> <li>■ Nessun contatto elettrico tra l'unità motore e il gruppo batteria.</li> <li>■ Il gruppo batteria è scarico.</li> <li>■ La leva di sbloccaggio e l'interruttore a grilletto non sono stati premuti contemporaneamente.</li> </ul>	<ul style="list-style-type: none"> <li>■ Installare il gruppo batteria sull'unità motore.</li> <li>■ Rimuovere la batteria, ispezionare i contatti e reinstallare il gruppo batteria.</li> <li>■ Ricaricare il gruppo batteria con i caricabatteria EGO elencati in questo manuale.</li> <li>■ Per avviare il decespugliatore, tenere premuta la linguetta di sbloccaggio, quindi premere l'interruttore a grilletto.</li> </ul>
Il decespugliatore si arresta durante il taglio.	<ul style="list-style-type: none"> <li>■ La cuffia di protezione non è installata sul decespugliatore, causando l'eccessiva lunghezza del filo di taglio e il sovraccarico del motore.</li> <li>■ Il filo di taglio è troppo spesso.</li> <li>■ L'albero motore o la testa di taglio sono bloccati dall'erba.</li> <li>■ Il motore è sovraccarico.</li> <li>■ Il gruppo batteria o il decespugliatore sono troppo caldi.</li> <li>■ Il gruppo batteria si è scollegato dall'apparecchio.</li> <li>■ Il gruppo batteria è scarico.</li> </ul>	<ul style="list-style-type: none"> <li>■ Rimuovere il gruppo batteria e installare la cuffia di protezione sul decespugliatore.</li> <li>■ Utilizzare filo di taglio EGO in nylon con diametro pari a 2,4 mm.</li> <li>■ Arrestare il decespugliatore, rimuovere la batteria e rimuovere l'erba dall'albero motore e dalla testa di taglio.</li> <li>■ Rimuovere la testa di taglio dall'erba. Il motore si riavvierà alla rimozione del carico. Durante il taglio, spostare la testa del decespugliatore dentro e fuori dall'erba da tagliare e rimuovere non più di 20 cm di lunghezza a ogni passata.</li> <li>■ Attendere che la temperatura del gruppo batteria e del decespugliatore scenda al di sotto di 67°C.</li> <li>■ Reinstallare il gruppo batteria.</li> <li>■ Ricaricare il gruppo batteria con i caricabatteria EGO elencati in questo manuale.</li> </ul>
Non è possibile allungare il filo di taglio.	<ul style="list-style-type: none"> <li>■ L'albero motore o la testa di taglio sono bloccati dall'erba.</li> <li>■ Sulla bobina non è presente abbastanza filo, o il filo si rompe a livello dell'occhietto.</li> <li>■ La testa di taglio è sporca.</li> <li>■ Il filo è impigliato nella testa di taglio.</li> <li>■ Il filo di taglio è troppo spesso.</li> </ul>	<ul style="list-style-type: none"> <li>■ Arrestare il decespugliatore, rimuovere la batteria e pulire l'albero motore e la testa di taglio.</li> <li>■ Rimuovere la batteria e sostituire il filo di taglio. Seguire le istruzioni alla sezione "<b>RICARICA DEL FILO DI TAGLIO</b>" in questo manuale.</li> <li>■ Rimuovere la batteria e pulire la bobina, il coperchio inferiore e il coperchio superiore.</li> <li>■ Rimuovere la batteria, rimuovere il filo dalla bobina e riavvolgerlo. Seguire le istruzioni alla sezione "<b>RICARICA DEL FILO DI TAGLIO</b>" in questo manuale.</li> <li>■ Utilizzare filo di taglio EGO in nylon con diametro pari a 2,4 mm.</li> </ul>

IT

PROBLEMA	CAUSA	SOLUZIONE
La testa di taglio rilascia troppo poco filo.	<ul style="list-style-type: none"> <li>Il filo di taglio non è compatibile con la testa di taglio con meccanismo Line-IQ.</li> </ul>	<ul style="list-style-type: none"> <li>Utilizzare filo di taglio EGO in nylon con diametro pari a 2,4 mm.</li> </ul>
L'erba si avvolge intorno alla testa di taglio e al vano motore.	<ul style="list-style-type: none"> <li>Tagliare l'erba a livello del terreno.</li> </ul>	<ul style="list-style-type: none"> <li>Tagliare l'erba dall'alto verso il basso, rimuovendo non più di 20 cm a ogni passata per evitare il problema.</li> </ul>
La lama non taglia il filo.	<ul style="list-style-type: none"> <li>La lama taglia-filo sul bordo della cuffia di protezione è smussata.</li> </ul>	<ul style="list-style-type: none"> <li>Affilare la lama taglia-filo con una lima o sostituirla con una lama nuova.</li> </ul>
Incrinature sulla testa di taglio.	<ul style="list-style-type: none"> <li>La testa di taglio è usurata.</li> </ul>	<ul style="list-style-type: none"> <li>Sostituire immediatamente la testa di taglio come indicato alla sezione "<b>SOSTITUZIONE DELLA TESTA DI TAGLIO</b>" in questo manuale.</li> </ul>
Il filo di taglio non si avvolge correttamente intorno alla bobina.	<ul style="list-style-type: none"> <li>Il tipo di filo di taglio non è corretto.</li> <li>Erba o sporcizia si sono accumulate nella testa di taglio, bloccando il movimento della bobina.</li> <li>Il motore si è surriscaldato a seguito della ripetuta attivazione del sistema di avvolgimento del filo.</li> <li>La batteria è quasi scarica.</li> <li>L'unità motore utilizzata non è adatta.</li> </ul>	<ul style="list-style-type: none"> <li>Utilizzare esclusivamente il filo di taglio EGO in nylon raccomandato con diametro pari a 2,4 mm. Se il problema si verifica utilizzando il filo in nylon EGO, contattare il servizio clienti EGO.</li> <li>Rimuovere la batteria, aprire la testa di taglio e pulirla accuratamente.</li> <li>Avviare il decespugliatore a vuoto per qualche minuto per raffreddare il motore, quindi ricaricare il filo.</li> <li>Ricaricare la batteria.</li> <li>Questo accessorio decespugliatore a filo è compatibile esclusivamente con l'unità motore EGO PH1420E/PHX1600.</li> </ul>
Il filo di taglio non fuoriesce dalla testa di taglio durante l'inserimento.	<ul style="list-style-type: none"> <li>L'estremità del filo di taglio è spaccata o piegata.</li> <li>Il coperchio inferiore non è stato riposizionato correttamente.</li> </ul>	<ul style="list-style-type: none"> <li>Tagliare l'estremità di filo usurata e reinserirlo.</li> <li>Installare il gruppo batteria sul decespugliatore. Premere brevemente il pulsante di avvolgimento del filo per posizionare correttamente il coperchio inferiore.</li> </ul>

## GARANZIA

### CONDIZIONI DELLA GARANZIA EGO

Visitare il sito web [egopowerplus.eu](http://egopowerplus.eu) per consultare le condizioni complete della garanzia EGO.



## LEES ALLE INSTRUCTIES!



### LEES DE GEBRUIKSAANWIJZING

**⚠ Restrisico!** Personen met elektronische apparaten zoals pacemakers, moeten eerst hun arts(en) raadplegen voordat ze dit product gebruiken. De werking van een elektrisch apparaat in de nabijheid van een pacemaker kan een storing of defect van de pacemaker veroorzaken.

**⚠ WAARSCHUWING:** Om een continue veiligheid en betrouwbaarheid te waarborgen, dienen alle reparaties en vervangingen van onderdelen uitgevoerd te worden door een gekwalificeerde servicemonteur.

## VEILIGHEIDSSYMBOLEN

Het doel van de veiligheidssymbolen is om u te wijzen op mogelijke gevaren. Besteed daarom voldoende aandacht hieraan en begrijp de veiligheidssymbolen en bijbehorende uitleg. De symboolwaarschuwingen op zich elimineren geen enkel gevaar. De verstrekte instructies en waarschuwingen gelden niet als vervanging voor gepaste voorzorgsmaatregelen tegen ongevallen.

**⚠ WAARSCHUWING:** Lees en begrijp alle veiligheidsinstructies die in deze gebruiksaanwijzing staan vermeld, waaronder alle veiligheidssymbolen zoals "GEVAAR", "WAARSCHUWING", en "OPGELET" voordat u deze machine in gebruik neemt. Het negeren van onderstaande instructies kan leiden tot een elektrische schok, brand en/of ernstig persoonlijk letsel.

## BETEKENIS VAN DE SYMBOLEN

**⚠ VEILIGHEIDS-WAARSCHUWINGSSYMBOL:** Duidt op **GEVAAR**, **WAARSCHUWING**, of **OPGELET**, kan worden gebruikt in combinatie met andere symbolen of pictogrammen.

## VEILIGHEIDSSYMBOLEN

Deze pagina toont en beschrijft alle veiligheidssymbolen die zich op dit product kunnen bevinden. Lees, begrijp en volg alle instructies op de machine voordat u deze in elkaar zet en gebruikt.

	Veiligheids-waarschuwing	Geeft een risico op persoonlijk letsel aan.
--	--------------------------	---

	Lees de gebruiksaanwijzing	De gebruiker dient de gebruiksaanwijzing voor het gebruik van dit product te lezen en te begrijpen om risico op letsel te beperken.
	Draag oog-, gehoor- en hoofdbescherming	Draag altijd oog-, gehoor- en hoofdbescherming.
	Maaibreedte	De max. snijbreedte van de grastrimmer.
	Diameter draad	De diameter van de nylon snijdraad.
	Gebruik geen metalen messen	Waarschuwt de gebruiker geen metalen messen te gebruiken
	Afkaatsing en houd omstanders uit de buurt	Wegslingerende voorwerpen kunnen afketsen en leiden tot persoonlijk letsel of schade aan eigendommen. Zorg dat andere personen en huisdieren zich uit de buurt van de bosmaaier bevinden wanneer in gebruik.
	De afstand tussen het gereedschap en de omstanders mag niet minder dan 15 m zijn	Zorg dat andere personen en huisdieren zich op minstens 15m van de trimmer bevinden wanneer deze in gebruik is.
	Beveiliging tegen te hoge temperatuur van het POWERLOAD™-systeem	Wanneer de snijdraad onmiddellijk na een langdurige werking wordt opgewonden, kan het POWERLOAD™-systeem de werking stoppen doordat de beveiliging tegen een te hoge temperatuur wordt geactiveerd.
	CE	Dit product is in overeenstemming met de EG-richtlijnen.
	UKCA	Dit product is in overeenstemming met de toepasselijke richtlijnen van het VK.
	AEEA	Gooi elektrisch afval niet via het huishoudelijk afval weg. Breng het naar een geautoriseerd recyclingbedrijf.

NL

	Geluid	Gewaarbordt geluidsvermogensniveau. Geluidsemisatie voor de omgeving in overeenstemming met de richtlijnen van de Europese Unie.
V	Volt	Spanning
mm	Millimeter	Lengte of afmeting
cm	Centimeter	Lengte of afmeting
kg	Kilogram	Gewicht
min <sup>-1</sup>	Per minuut	Snelheid

NL

## ALGEMENE VEILIGHEIDSVORSCHRIFTEN VOOR HET GEREEDSCHAP

**⚠ WAARSCHUWING:** Lees alle veiligheids waarschuwingen, instructies, illustraties en specificaties die met deze machine worden geleverd. Het niet opvolgen van alle onderstaande instructies kan leiden tot elektrische schokken en/of ernstig letsel.

**Bewaar alle waarschuwingen en instructies voor toekomstig gebruik.**

De term "gereedschap" in de waarschuwingen verwijst naar uw op het voedingsnet aangedreven (met snoer) gereedschap of accu-aangedreven (snoerloos) gereedschap.

### VEILIGHEID OP DE WERKPLAATS

- **Houd uw werkplaats schoon en goed verlicht.** Rommelige of donkere ruimten kunnen ongevallen veroorzaken.
- **Gebruik de machine niet in een explosieve omgeving, zoals in de aanwezigheid van ontvlambare vloeistoffen, gassen of stof.** De machine veroorzaakt vonken en deze kan stof of dampen ontsteken.
- **Houd kinderen en omstanders uit de buurt wanneer u een machine bedient.** Afdleiding kan tot controleverlies leiden.

### ELEKTRISCHE VEILIGHEID

- **De stekker van de machine moet in het stopcontact passen. Pas de stekker op geen enkele manier aan. Gebruik geen adapterstekker met geaarde machines.** Niet aangepaste stekkers en overeenkomstige stopcontacten beperken het risico op elektrische schokken.

- **Vermijd lichamelijk contact met geaarde oppervlakken, zoals leidingen, radiatoren, fornuizen en koelkasten.** Het risico op een elektrische schok is groter als uw lichaam geaard is.
- **Gebruik het gereedschap niet in regen of natte omstandigheden.** Water dat het gereedschap binnendringt, kan het risico op een elektrische schok of storingen met persoonlijk letsel tot gevolg hebben, vergroten.
- **Gebruik de kabel niet op een verkeerde manier. Gebruik de kabel nooit om de machine te dragen of mee te trekken of om de stekker uit het stopcontact te halen. Houd de kabel uit de buurt van hitte, olie, scherpe randen of bewegende onderdelen.** Beschadigde of verstrikte kabels vergroten het risico op een elektrische schok.
- **Wanneer u een machine buitenshuis bedient, gebruik dan een verlengkabel die geschikt is voor gebruik buitenshuis.** Het gebruik van een kabel die voor gebruik buitenshuis geschikt is, verkleint het risico op een elektrische schok.
- **Als het gebruik van een machine in een vochtige ruimte noodzakelijk is, gebruik een differentieelschakelaar.** Het gebruik van een differentieelschakelaar verkleint het risico op elektrische schokken.

### PERSOONLIJKE VEILIGHEID

- **Wees waakzaam, let op wat u doet en gebruik uw gezond verstand wanneer u een machine gebruikt. Gebruik geen machine niet als u moe bent of onder de invloed bent van drugs, alcohol of medicijnen.** Een moment van onoplettendheid tijdens het gebruik van de machine kan leiden tot ernstig persoonlijk letsel.
- **Gebruik persoonlijke beschermingsmiddelen. Draag altijd oogbescherming.** Beschermingsmiddelen zoals een stofmasker, slipvaste werkschoenen, veiligheidshelm of gehoorbescherming afhankelijk van de aard en het gebruik van de machine verkleint het risico op persoonlijk letsel.
- **Vermijd dat de machine per ongeluk wordt gestart. Zorg dat de schakelaar op de stand 'Uit' is ingesteld voordat u de machine op een stroombron en/of accupack aansluit, vastneemt of draagt.** Het dragen van een gereedschap met uw vinger op de schakelaar of het activeren van een gereedschap met de schakelaar op 'aan', leidt tot ongelukken.
- **Verwijder instelsleutels of moersleutels voordat u de machine inschakelt.** Een instelsleutel of moersleutel in een draaiend deel van de machine achterlaten kan leiden tot persoonlijk letsel.

- **Reik niet te ver. Zorg er altijd voor dat u stevig en stabiel staat.** Dit zorgt ervoor dat u de machine in onverwachte situaties beter onder controle kunt houden.
- **Draag passende kleding. Draag geen los hangende kleding of sieraden. Houd uw haar, kleding en handschoenen uit de buurt van bewegende onderdelen.** Los hangende kleding, sieraden en lang haar kunnen in bewegende onderdelen verstrikt raken.
- **Wanneer de montage van stofafzuiging- of stofopvangvoorzieningen mogelijk is, dient u ervoor te zorgen dat deze juist aangesloten en gebruikt worden.** Het gebruik van voorzieningen voor stofopvang kan helpen om het risico in verband met stof te verlagen.
- **Word niet zelfingenomen door de ervaring die u hebt opgedaan door frequent gebruik, waardoor u dan de veiligheidswaarschuwingen negeert.** Een achteloze actie kan binnen een fractie van een seconde ernstig letsel veroorzaken.
- **Gebruik het gereedschap, de accessoires, het inzetgereedschap, etc. in overeenstemming met deze instructies en houd hierbij rekening met de werkomstandigheden en de uit te voeren werkzaamheden.** Het gebruik van de machine voor andere dan de beoogde toepassingen kan een gevaarlijke situatie tot gevolg hebben.
- **Houd de handgrepen en greepvlakken droog, schoon en vrij van olie en smeervet.** Glibberige handgrepen en greepvlakken maken een veilige omgang en de controle over de machine in onverwachte situaties onmogelijk.

## GEBRUIK EN ONDERHOUD VAN DE ACCU VAN DE MACHINE

### GEBRUIK EN ONDERHOUD VAN DE MACHINE

- **Overbelast de machine niet. Gebruik de juiste machine voor uw toepassing.** Met de juiste machine werkt u beter en veiliger binnen het aangegeven vermogensbereik.
- **Gebruik de machine niet als de schakelaar niet kan worden in- en uitgeschakeld.** Een machine die niet met de schakelaar kan worden bediend is gevaarlijk en moet worden gerepareerd.
- **Trek de stekker uit het stopcontact en/of verwijder het accupack voordat u de machine instelt, accessoires vervangt of het gereedschap opbergt.** Deze preventieve voorzorgsmaatregelen beperken het risico op onbedoeld starten van de machine.
- **Bewaar de niet-gebruikte machine buiten het bereik van kinderen en laat de machine niet bedienen door personen die niet bekend zijn met de machine of deze instructies.** Machines zijn gevaarlijk wanneer ze door onervaren personen worden gebruikt.
- **Onderhoud van machines en accessoires. Controleer of de bewegende onderdelen correct functioneren en niet vastklemmen en/of de onderdelen zodanig gebroken of beschadigd zijn dat de werking van de machine nadelig wordt beïnvloedt. Als de machine beschadigd is, laat deze voor gebruik repareren.** Vele ongevallen worden veroorzaakt door een slecht onderhouden machine.
- **Houd snijgereedschap scherp en schoon.** Zorgvuldig onderhouden snijgereedschap met scherpe snijranden klemt minder snel vast en is gemakkelijker te beheersen.
- **Laad alleen op met de lader die door de fabrikant is aangegeven.** Een lader die geschikt is voor een bepaald type accupack kan tot brandgevaar leiden wanneer deze gebruikt wordt met een ander accupack.
- **Gebruik machines alleen met de specifiek vermelde accupacks.** Het gebruik van andere accupacks kan risico op letsel en brandgevaar veroorzaken.
- **Wanneer u het accupack niet gebruikt, houd het uit de buurt van andere metalen voorwerpen zoals paperclips, munten, sleutels, spijkers, schroeven of andere kleine metalen voorwerpen die de twee aansluitklemmen kunnen verbinden.** Het kortsluiten van de aansluitklemmen kan brandwonden of brand veroorzaken.
- **Bij verkeerd gebruik kan er vloeistof uit de accu worden gespoten; vermijd elk contact. Als aanraking met de vloeistof plaatsvindt, spoel het dan af met water. Als de vloeistof in contact komt met de ogen, dient u onmiddellijk een arts te consulteren.** Vloeistof uit de accu kan irritatie of brandwonden veroorzaken.
- **Gebruik geen accupack of machine die is beschadigd of aangepast.** Beschadigde of aangepaste accu's kunnen resulteren in onvoorzien gedrag zoals brand, explosie of het risico op letsel.
- **Stel een accu of machine niet bloot aan vuur of excessieve temperaturen.** Blootstelling aan vuur of temperaturen boven 130°C kunnen leiden tot een explosie.
- **Neem alle laad instructies in acht en laad het accupack of de machine niet buiten het gespecificeerde temperatuurbereik in de handleiding op.** Het onjuist laden of bij een temperatuur buiten het temperatuurbereik kan de accu beschadigen en er bestaat een gevaar op brand.

## REPARATIE

- **Laat uw machine repareren door een gekwalificeerd persoon en alleen met identieke reserveonderdelen.** Dit waarborgt dat de veiligheid van het gereedschap behouden blijft.
- **Repareer beschadigde accupacks nooit.** Onderhoud van accupacks mag alleen worden uitgevoerd door de fabrikant of een geautoriseerde dienstverlener.

## SPECIALE VEILIGHEIDSWAARSCHUWINGEN VOOR GRASTRIMMER

NL

- **Gebruik de machine niet onder slechte weersomstandigheden, vooral niet als er sprake is van kans op bliksem.** Dit vermindert het risico om te worden getroffen door de bliksem.
- **Inspecteer het gebied waar het gereedschap moet worden gebruikt grondig op wilde dieren.** Wilde dieren kunnen tijdens het gebruik door het elektrisch gereedschap gewond raken.
- **Controleer het gebied waar u het gereedschap wilt gebruiken en verwijder alle stenen, stokken, draden, botten en andere vreemde voorwerpen.** Weggeslingerde voorwerpen kunnen persoonlijk letsel veroorzaken.
- **Controleer voordat u het gereedschap gebruikt altijd visueel om te zien of het mes en de mesbevestiging niet beschadigd zijn.** Beschadigde onderdelen verhogen het risico op letsel.
- **Volg de instructies over het vervangen van accessoires.** Onjuist vastgedraaide bevestigingsmoeren of bouten van het mes kunnen het mes beschadigen of ertoe leiden dat het losraakt.
- **Draag oog-, gehoor-, hoofd- en handbescherming.** Adequate beschermingsmiddelen verminderen persoonlijk letsel door rondvliegend puin of onbedoeld contact met de snijdraad of het mes.
- **Draag tijdens het gebruik van de machine altijd antislip en beschermend schoeisel.** Gebruik de machine nooit met blote voeten of sandalen. Dit verkleint de kans op letsel aan de voeten door contact met de bewegende messen of draden.
- **Draag tijdens het gebruik van het gereedschap altijd een lange broek.** Blootgestelde huid vergroot de kans op letsel door rondvliegende voorwerpen.
- **Houd omstanders uit de buurt terwijl u de machine gebruikt.** Rondvliegend puin kan resulteren in ernstig persoonlijk letsel.
- **Gebruik altijd beide handen tijdens het bedienen van het gereedschap.** Door het gereedschap met beide handen vast te houden, wordt verlies van controle voorkomen.
- **Houd het gereedschap alleen aan de geïsoleerde grijppervlakken vast, omdat de snijdraad of het mes in contact kan komen met verborgen bedrading.** Draden of messen die met een draad onder stroom in aanraking komen kunnen de blootgestelde metalen onderdelen van het gereedschap onder stroom zetten en de gebruiker een elektrische schok geven.
- **Zorg altijd voor een goede stand en bedien het gereedschap alleen wanneer u op de grond staat.** Gladde of instabiele oppervlakken kunnen leiden tot verlies van evenwicht of controle over het gereedschap.
- **Gebruik het gereedschap niet op te steile hellingen.** Dit vermindert het risico op controleverlies, uitglijden en vallen, wat kan leiden tot persoonlijk letsel.
- **Wanneer u op hellingen werkt, moet u altijd stevig staan, altijd naar de top van de helling werken, nooit omhoog of omlaag en wees uiterst voorzichtig wanneer u van richting verandert.** Dit vermindert het risico op controleverlies, uitglijden en vallen, wat kan leiden tot persoonlijk letsel.
- **Houd alle delen van uw lichaam uit de buurt van de frees, draad of het mes wanneer het gereedschap in gebruik is. Voordat u het gereedschap start, moet u ervoor zorgen dat de frees, draad of het mes met niets in contact komt.** Een moment van onoplettendheid tijdens het gebruik van het gereedschap kan leiden tot letsel bij uzelf of anderen.
- **Gebruik het gereedschap niet boven heuphoogte.** Dit helpt onbedoeld contact van frees of mes te voorkomen en zorgt voor een betere bediening van het gereedschap in onverwachte situaties.
- **Wanneer u takken of jonge boompjes snijdt die onder spanning staan, moet u erop letten dat ze terug kunnen springen.** Wanneer de spanning in de houtvezels verdwijnt, kan de tak of het jonge boompje de bediener raken en/of het gereedschap onbedienbaar maken.
- **Wees uiterst voorzichtig bij het zagen van takken en jonge boompjes.** Het dunne materiaal kan door het mes worden vastgegrepen en in uw richting worden geslingerd of u uit balans brengen.
- **Behoud de controle over het gereedschap en raak de frezen, draden of messen en andere gevaarlijke bewegende onderdelen niet aan terwijl ze nog in beweging zijn.** Dit vermindert het risico op letsel door bewegende onderdelen.

- **Wanneer u vastgelopen materiaal verwijdert of onderhoud aan het gereedschap uitvoert, moet u ervoor zorgen dat de schakelaar is uitgeschakeld en het accupack is verwijderd.** Het onverwacht starten van de machine tijdens het verwijderen van vastgelopen materiaal of onderhoud kan leiden tot ernstig persoonlijk letsel.
- **Draag het gereedschap alleen als het gereedschap is uitgeschakeld uit de buurt van uw lichaam is.** Een juiste omgang met het gereedschap verkleint de kans op onbedoeld contact met een bewegende frees, draad of mes.
- **Gebruik uitsluitend vervangende frezen, draden, snijkoppen en messen die door de fabrikant zijn gespecificeerd.** Onjuiste vervangende onderdelen kunnen het risico op breuk en letsel vergroten.
- **Schade aan de trimmer** - Als u een vreemd voorwerp met de trimmer raakt of als de trimmer vast komt te zitten, schakel het gereedschap onmiddellijk uit, controleer op schade en laat het gereedschap repareren voordat u het opnieuw gebruikt. Gebruik het apparaat niet met een beschadigd scherm of spoel.
- **Als het gereedschap abnormaal trilt, stop de motor en zoek onmiddellijk naar de oorzaak.** Trilling wijst over het algemeen op een storing. Een losse kop kan trillen, barsten, breken of van de trimmer los komen, wat tot ernstig letsel of de dood kan leiden. Zorg dat het snijelement juist op zijn positie is vastgemaakt. Als de kop na bevestiging op de juiste positie loskomt, vervang het onmiddellijk. Gebruik nooit een trimmer met een los snijelement.
- **Accumachines hoeven niet aan een stopcontact te worden aangesloten en kunnen dus altijd onmiddellijk gebruikt worden.** Pas op voor mogelijke gevaren, zelfs wanneer de machine niet in werking is. Let op wanneer u onderhoud op het gereedschap uitvoert.
- **Reinig de machine niet met een slang. Zorg dat de motor of elektrische componenten niet met water in aanraking komen.**
- **Als er zich situaties voordoen die niet in deze handleiding zijn behandeld, gebruik uw gezond verstand. Neem contact op met het EGO servicecentrum voor hulp.**
- Gebruik alleen met in Afb. A vermelde accupacks en opladers.
- **Alleen gebruiken met EGO-motorkop PH1420E/ PHX1600.**
- **Voor een veilige en comfortabele werking, gebruik samen met een accu van 6,0 Ah of hoger de**

**BH1000 EGO-rugzakkoppeling om het gewicht op de armen van de gebruiker te verlichten.**

- **Gebruik de schouderriem en de BH1000 EGO-rugzakkoppeling niet tegelijkertijd.** Dit belet een snelle noodontgrendeling van de machine met persoonlijk letsel tot gevolg.

#### BEWAAR DEZE GEBRUIKSAANWIJZING!

### SPECIFICATIES

Snijmechanisme	LINE-IQ AANVOER
Diameter draad	2,4 mm gedraaide nylon draad
Maai breedte	43 cm
Maximale snelheid	5400 min <sup>-1</sup>
Gewicht (zonder accupack)	1,58 kg
Aanbevolen bedrijfstemperatuur	0°C - 40°C
Opslagtemperatuur	20°C - 70°C
Gemeten geluidsvermogensniveau L <sub>WA</sub>	94,02 dB(A) K=0,72 dB(A) (PH1420E)
	92 dB(A) K=3,1 dB(A) (PHX1600)
Geluidsdrumniveau aan het oor van de bediener L <sub>PA</sub>	82,7 dB(A) K=3 dB(A) (PH1420E)
	86 dB(A) K=3 dB(A) (PHX1600)
Gegarandeerd geluidsniveau L <sub>WA</sub> (gemeten volgens 2000/14/EG)	96 dB(A) (PH1420E)
	96 dB(A) (PHX1600)

NL

Inschatting van de vibratie $a_h$	Voorste handgreep	4,06 m/s <sup>2</sup> K=1,5 m/s <sup>2</sup> (PH1420E)
		4,33 m/s <sup>2</sup> K=1,5 m/s <sup>2</sup> (PHX1600)
	Achterste handgreep	3,91 m/s <sup>2</sup> K=1,5 m/s <sup>2</sup> (PH1420E)
		2,37 m/s <sup>2</sup> K=1,5 m/s <sup>2</sup> (PHX1600)

- De bovengenoemde parameters werden getest en gemeten met de motorkop PH1420E/PHX1600;
- De opgegeven totale vibratiewaarde is gemeten volgens de standaard testmethode en kan worden gebruikt om de machine met een andere machine te vergelijken;
- De opgegeven totale vibratiewaarde kan tevens worden gebruikt in een voorafgaande beoordeling op blootstelling.

**⚠ WAARSCHUWING:** De trillings- en geluidsemissies tijdens het daadwerkelijke gebruik van de machine kunnen afwijken van de opgegeven waarden, afhankelijk van de manier waarop het gereedschap wordt gebruikt, met name wat voor soort werkstuk wordt verwerkt; en van de noodzaak om veiligheidsmaatregelen ter bescherming van de bediener vast te stellen die gebaseerd zijn op een schatting van de blootstelling in de werkelijke gebruiksomstandigheden (rekening houdend met alle delen van de bedrijfscyclus, zoals de tijdstippen waarop de machine wordt uitgeschakeld en wanneer deze naast de activeringstijd niet meer draait).

## VERPAKKINGSLIJST (AFB. A)

### BESCHRIJVING

#### KEN UW GRASTRIMMEROPZETSTUK (Afb. A)

1. Scherm
2. Mes voor het snijden van de draad
3. Ontgrendelingsknop
4. Snijdraad
5. Trimmerkop (met LINE-IQ aanvoer)
6. Draad-laad knop
7. Einddop
8. Grastrimmersteel
9. 4 mm inbussleutel

# 80

GRASTRIMMEROPZETSTUK — STA1700

**⚠ WAARSCHUWING:** Gebruik het apparaat nooit zonder juist gemonteerde bescherming. De bescherming moet zich altijd op het apparaat bevinden om de gebruiker te beschermen!

## MONTAGE

**⚠ WAARSCHUWING:** Als er onderdelen beschadigd zijn of ontbreken, gebruik dit product niet totdat alle onderdelen vervangen of aanwezig zijn. Dit product gebruiken met beschadigde of ontbrekende onderdelen kan ernstig persoonlijk letsel veroorzaken.

**⚠ WAARSCHUWING:** Probeer niet om dit product aan te passen of accessoires te maken die niet voor gebruik met deze grastrimmer zijn aanbevolen. Een dergelijke aanpassing of wijziging is misbruik en kan leiden tot gevaar en een ernstig persoonlijk letsel.

**⚠ WAARSCHUWING:** Sluit de motorkop niet aan totdat u klaar bent met de montage. Het niet in acht nemen kan resulteren in het onbedoeld starten en mogelijk ernstig persoonlijk letsel.

### HET SCHERM MONTEREN

**⚠ WAARSCHUWING:** Draag altijd handschoenen wanneer u de bescherming monteert of vervangt. Wees voorzichtig bij het mes en bescherm uw handen tegen letsel door het mes.

Maak de twee schroeven los en verwijder ze van de bescherming (afb. C), breng de bevestigingsgaten op één lijn met de montagegaten en maak vervolgens de beschermkap vast met de twee schroeven, samen met de onderlegplaatjes (afb. D).

Zorg ervoor dat de bescherming volgens afb. C en D is bevestigd; een andere bevestiging kan groot gevaar veroorzaken!

### AANSLUITEN VAN HET GRASTRIMMER TOEBEHOOR AAN DE MOTORKOP

Dit grastrimmeropzetstuk is ontworpen voor het gebruik met de EGO-motorkop PH1420E/PHX1600.

Zie het hoofdstuk "INSTALLEREN VAN MOTORKOP ACCESSOIRES" in de gebruiksaanwijzing van de motorkop PH1420E/PHX1600.

## WERKING

**⚠ WAARSCHUWING:** Vertrouwdheid kan leiden tot onvoorzichtigheid. Opgelet, één seconde van onoplettendheid kan ernstig letsel teweegbrengen.

**⚠ WAARSCHUWING:** Draag altijd oogbescherming, samen met gehoorbescherming. Het niet dragen van deze beschermingsuitrusting kan ertoe leiden dat voorwerpen in uw ogen terechtkomen of kan een ander ernstig letsel veroorzaken.

### TOEPASSINGEN

U kunt dit product gebruiken voor onderstaand vermeld doeleinde:

- Gras en onkruid trimmen rond veranda's, heggen en terrassen.

**OPMERKING:** De machine mag alleen voor het genoemde doel worden gebruikt. Elk ander gebruik wordt beschouwd als misbruik.

### Voor elk gebruik, controleer op beschadigde/versleten onderdelen

Controleer de trimmerkop, scherm en voorste handgreep en vervang alle onderdelen die gebarsten, scheef getrokken, gebogen of beschadigd zijn.

Het mes voor het snijden van de draad op de rand van het scherm kan na verloop van tijd bot worden. Het wordt aanbevolen om het mes regelmatig met een vijl te slijpen of door een nieuw mes te vervangen.

**⚠ WAARSCHUWING:** Draag altijd handschoenen wanneer u het scherm monteert of vervangt of het mes slijpt of vervangt. Let op de positie van het mes op het scherm zodat u geen letsel oploopt.

**⚠ WAARSCHUWING:** Om ernstig persoonlijk letsel te voorkomen, haal het accupack uit de motorkop voor onderhoud, reiniging, het wijzigen van accessoires of het verwijderen van materiaal.

### GEBRUIK VAN HET GRASTRIMMER TOEBEHOOR MET DE MOTORKOP

**⚠ WAARSCHUWING:** Draag gepaste kleding om het risico op letsel tijdens gebruik van deze machine te beperken. Draag geen los hangende kleding of sieraden. Draag oog- en oor/gehoorbescherming. Draag een stevige lange broek, laarzen en handschoenen. Draag geen korte broek of sandalen of ga niet blootsvoets.

**⚠ WAARSCHUWING:** Voor gebruik, verwijder alle mogelijke obstakels uit de te maaien zone. Verwijder voorwerpen zoals rotsen, gebroken glas, nagels, draad of koorden, die opgegooid kunnen worden of in het snijelement terecht kunnen komen. Zorg dat er zich geen kinderen, omstanders of huisdieren in de omgeving bevinden. Houd kinderen, omstanders en huisdieren op een afstand van minstens 15 m; er is nog altijd risico op het wegslingeren van voorwerpen richting omstanders. Omstanders worden aangespoord om oogbescherming te

dragen. Als iemand in de buurt komt, stop de motor en het snijelement dan onmiddellijk.

Voor een veilige en betere werking draag de schouderriem (niet inbegrepen) over de schouder. Pas de schouderriem aan zodat u een comfortabele werkpositie bereikt. Houd de grastrimmer met één hand op de achterste handgreep en uw andere hand op de voorste handgreep vast. Zorg tijdens het gebruik voor een stevige greep met beide handen. De grastrimmer dient op een prettige manier te worden vastgehouden met het achterste handvat ongeveer op heuphoogte. De trimmerkop dient evenwijdig met de grond te zijn zodat hij eenvoudig contact maakt met het te maaien materiaal zonder dat de bediener zich moet buigen (afb. B).

**⚠ WAARSCHUWING:** De schouderriem heeft ook een snelontspanningsmechanisme voor gevaarlijke situaties. Als er sprake is van een noodgeval, haalt u hem direct van de schouder, ongeacht hoe de riem zit.

### Maak de trimmer na elk gebruik schoon

Kijk in het hoofdstuk ONDERHOUD voor de reinigingsinstructies.

### DE MACHINE STARTEN/STOPPEN

Zie de sectie "STARTEN/STOPPEN VAN DE MOTORKOP" in de gebruiksaanwijzing van de motorkop PH1420E/PHX1600.

### DE LENGTE VAN DE SNIJDRAAD AANPASSES

De Line-IQ aanvoer is uitgerust met geavanceerde technologie. Als een van beide uiteinden van de snijdraad minder dan ongeveer 12 cm lang is tijdens het trimmen, zal de trimmerkop de snijdraad automatisch loslaten en wordt het extra deel van de snijdraad afgesneden door het mes voor de snijdraad (afb. E).

**MEDEDELING:** U hoeft de trimmerkop nergens tegenaan te tikken om de snijdraad los te maken. Als u een lichte trilling van de trimmerkop voelt bij het trimmen van het gras, is dat de snijdraad die automatisch wordt vrijgegeven.

**⚠ WAARSCHUWING:** Verwijder of pas de draadsnijder niet aan. Door een te lange snijdraad zal de motor oververhitten wat tot ernstig persoonlijk letsel kan leiden.

### DE DRAAD VERVANGEN

**OPMERKING:** Gebruik alleen EGO nylon snijdraad met een diameter van 2,4 mm. Het gebruik van een andere dan de aanbevolen draad kan leiden tot oververhitting of schade aan de grastrimmer.

**⚠ WAARSCHUWING:** Gebruik nooit een met metaal versterkte draad, kabel of koord etc. Deze kunnen afbreken en een gevaarlijk projectiel worden.



De grastrimmer is uitgerust met een geavanceerd **POWERLOAD™** systeem. De snijdraad kan eenvoudig op de spoel worden gewikkeld door op een enkele knop te drukken. Het laden van een volledige spoel kan meestal in 15 seconden worden voltooid. **Vermijd herhaalde bediening van het wikkelsysteem snel achter elkaar om de mogelijkheid van motorschade te verminderen.**

1. Verwijder het accupack.
2. Snij 5 m van de snijdraad af. Steek de draad in het bevestigings oogje (afb. F). Druk en trek de draad van de andere kant totdat aan beide zijden van de trimmerkop evenveel draad is.

NL

**OPMERKING:** Als de lijn niet in het oogje kan worden gestoken wanneer de onderste afdekking vast zit, installeer dan het accupack op de motorkop en druk vervolgens eventjes op de draadlaadknop om de onderste afdekking te resetten.

3. Verwijder het accupack als deze in de INFORMATIE na stap 2 op de motorkop is geïnstalleerd. En volg de in stap 2 aangegeven stappen om de snijdraad opnieuw te plaatsen en uit te lijnen.
4. Plaats het accupack op de motorkop.
5. Houd de draadlaadknop ingedrukt om de draad continu op de trimmerkop te wikkelen totdat aan elke kant ongeveer 15 cm van de draad te zien is.

**OPMERKING:** Als de draad per ongeluk in de trimmerkop wordt getrokken, opent u de kop en trekt u de snijdraad uit de spoel. Volg de paragraaf "DE SNIJDRAAD TERUG PLAATSEN" in deze handleiding om de draad opnieuw te laden.

## DE SNIJDRAAD TERUG PLAATSEN

Wanneer de snijdraad vast komt te zitten in de trimmerkop, moet u de resterende snijdraad van de trimmerkop verwijderen en de onderstaande stappen volgen om de draad opnieuw te laden.

1. Verwijder het accupack.
2. Druk op de ontgrendelingsknoppen op de trimmerkop en verwijder de onderste afdekking van de trimmerkop door deze recht eruit te trekken (afb. H).
3. Verwijder de snijdraad van de trimmerkop.
4. Met een hand aan de trimmer, gebruik UW andere hand om de bovenste afdekking vast te pakken en de sleuven in de bovenste afdekking in één lijn te brengen met de ontgrendelingsknoppen. Druk de onderste afdekking totdat deze op zijn plek vergrendeld. U hoort op dat moment een duidelijke klik (afb. K).
5. Volg de instructies in de alinea "**DE DRAAD VERVANGEN**" om een nieuwe snijdraad te plaatsen.

## TRIMMERKOP VERVANGEN

**⚠ WAARSCHUWING:** Als de kop na bevestiging op de juiste positie loskomt, vervang hem onmiddellijk.

Gebruik nooit een trimmer met een los snijelement. Vervang een gebarsten, beschadigde of versleten snijkop onmiddellijk, zelfs al is de schade beperkt tot oppervlakkige barstjes. Dergelijke opzetstukken kunnen op een hoge snelheid uiteen spatten en ernstig letsel veroorzaken.

Maak uzelf vertrouwd met de trimmerkop (afb. J).

J-1	As	J-3	Borgmoer
J-2	Spoelenheid	J-4	Onderste afdekking

## Verwijder de trimmerkop

1. Verwijder het accupack.
2. Druk op de ontgrendelingsknoppen op de trimmerkop en verwijder de onderste afdekking van de trimmerkop door deze recht eruit te trekken.
3. Verwijder de snijdraad van de trimmerkop (afb. K).
4. Draag handschoenen. Gebruik één hand om de spoelenheid te stabiliseren en gebruik uw andere hand om de borgmoer met een 17 mm slagmoersleutel (niet inbegrepen) MET DE KLOK MEE los te draaien (afb. L).
5. Verwijder de borgmoer en de spoelenheid van de motoras (afb. J).
6. Vervang door een nieuwe trimmerkop en monteer hem met de volgende stappen.

## Plaats de nieuwe trimmerkop

1. Lijn de platte sleuf in de spoelenheid uit met de platte deel in de motoras en monteer de spoelenheid op zijn plaats (afb. M).

M-1	Plat	M-2	Platte sleuf
-----	------	-----	--------------

2. Gebruik een slagmoersleutel op de borgmoer om die TEGEN DE KLOK IN vast te draaien.
3. Volg de stappen 4 en 5 in het hoofdstuk "DE SNIJDRAAD TERUG PLAATSEN" in deze handleiding om de onderste afdekking te monteren.
4. Volg de instructies in de alinea "DE DRAAD VERVANGEN" in deze gebruiksaanwijzing om een nieuwe snijdraad te plaatsen.
5. Start de machine om te zien of de grastrimmer naar behoren werkt. Als dat niet het geval is, monteer dan zoals boven beschreven.



## ONDERHOUD

**⚠ WAARSCHUWING:** Voor het inspecteren, reinigen of onderhouden van het apparaat dient u de motor te stoppen, te wachten totdat alle bewegende onderdelen tot stilstand zijn gekomen en het accupack te verwijderen. Het negeren van deze instructies kan ernstig persoonlijk letsel of materiële schade tot gevolg hebben.

**⚠ WAARSCHUWING:** Gebruik tijdens reparaties uitsluitend identieke reserve-onderdelen. Het gebruik van andere onderdelen kan gevaar opleveren of schade aan het product veroorzaken. Om een continue veiligheid en betrouwbaarheid te waarborgen, dienen alle reparaties, uitgezonderd zulke die worden opgesomd in deze gebruiksaanwijzing, te worden uitgevoerd door een vakbekwame reparateur.

### ALGEMEEN ONDERHOUD

Maak de kunststof onderdelen niet schoon met oplosmiddelen. De meeste kunststoffen kunnen worden beschadigd wanneer ze in contact komen met commerciële oplosmiddelen. Gebruik een schone doek voor het verwijderen van vuil, stof, olie, smeer, etc.

### DE UNIT REINIGEN

- Verwijder gras dat zich om de motorschacht of trimmerkop heeft gewikkeld.
- Maak de ventilatieopeningen aan de achterkant van de motorbehuizing schoon met een kleine borstel of een stofzuiger.
- Maak het apparaat schoon met een vochtige doek en mild schoonmaakmiddel.
- Maak de kunststof behuizing of handgreep niet schoon met een agressief schoonmaakmiddel. Deze kunnen door bepaalde aromatische oliën, zoals pijnboom en citroen, en oplosmiddelen, zoals kerosine, worden beschadigd. Vocht kan risico op elektrische schokken met zich meebrengen. Veeg eventueel vocht weg met een zachte en droge doek.

### SMEREN VAN DE OVERBRENGING

De versnelling in de versnellingsbak dient regelmatig met smeervet voor versnellingen te worden gevet. Controleer het vetniveau van de versnellingsbak ongeveer alle 50 uur van gebruik door de vergrendelschroef aan de zijkant van de bak te verwijderen.

Als u geen vet meer ziet aan de flanken van de versnelling, dient u de onderstaande stappen te volgen voor het tot 3/4 bijvullen van het vet.

Vul de versnellingen niet helemaal.

1. Houd de grastrimmer op zijn zijkant zodat de vergrendelschroef naar boven is gericht.
2. Gebruik de meegeleverde inbussleutel om de afdichtschroef los te draaien en te verwijderen.
3. Gebruik een vetspuit (niet inbegrepen) om een beetje vet in het schroefgat te spuiten; vul niet meer dan 3/4 van de capaciteit.
4. Maak de vergrendelschroef na het injecteren weer vast.

### HET APPARAAT OPBERGEN

- Verwijder het accupack van de motorkop.
- Maak het apparaat grondig schoon voordat u het opbergt.
- Als het grastrimmer toebehoor wordt verwijderd van de motorkop en apart wordt opgeborgen: Steek de einddop op de schacht van het toebehoor om te voorkomen dat vuil in de koppeling terecht komt.
- Berg het apparaat op in een droge, goed geventileerde en afsluitbare ruimte of op een hoge hoogte en buiten het bereik van kinderen. Berg het apparaat niet op in de buurt van meststoffen, benzine of andere chemicaliën.

### HET MES VOOR HET SNIJDEN VAN DE DRAAD SLIJPEN

**⚠ WAARSCHUWING:** Bescherm altijd uw handen door zware handschoenen te dragen als u onderhoud aan het mes voor het snijden van de draad uitvoert.

1. Verwijder de accu.
2. Verwijder het mes voor het snijden van de draad van het scherm.
3. Bevestig het mes in een bankschroef.
4. Draag geschikte oogbescherming en handschoenen en wees voorzichtig zodat u zich niet snijdt.
5. Vijl de randen van het mes voorzichtig met een fijne vijl of een slijpsteen. Let hierbij op de originele hoek van het mes.
6. Plaats het mes terug op het scherm en zet het vast met twee schroeven.

### Het milieu beschermen



Gooi geen elektrische apparatuur, gebruikte batterijen en laders weg via het huishoudelijk afval!

Geef dit product af bij een geautoriseerd recyclingbedrijf en zorg dat het apart kan worden ingezameld. Elektrisch gereedschap moet naar een gepast inzamelpunt worden gebracht voor een milieuvriendelijke recycling.

## PROBLEEMOPLOSSING

NL

PROBLEEM	OORZAAK	OPLOSSING
De grastrimmer start niet.	<ul style="list-style-type: none"> <li>■ Het accupack is niet op de motorkop aangesloten.</li> <li>■ Er is geen elektrisch contact tussen de motorkop en het accupack.</li> <li>■ Het accupack is leeg.</li> <li>■ De ontgrendelingshendel en trekker zijn niet gelijktijdig ingeduwd.</li> </ul>	<ul style="list-style-type: none"> <li>■ Sluit het accupack aan op de motorkop.</li> <li>■ Verwijder het accupack, controleer de aansluitklemmen en plaats het accupack terug totdat deze vast klikt.</li> <li>■ Laat het accupack op met de EGO lader die in deze gebruiksaanwijzing wordt vermeld.</li> <li>■ Om de grastrimmer te starten, duw de vergrendelingshendel omlaag en houd op deze positie. Duw vervolgens de schakelaar in.</li> </ul>
De grastrimmer stopt tijdens het maaien.	<ul style="list-style-type: none"> <li>■ De bescherming is niet op de grastrimmer gemonteerd waardoor de snijdraad te lang is en de motor oververhit raakt.</li> <li>■ Er wordt zware snijdraad gebruikt.</li> <li>■ De motoras of trimmerkop zit vol met gras.</li> <li>■ De motor is overbelast.</li> <li>■ Het accupack of de grastrimmer is te heet.</li> <li>■ Het accupack is niet met het apparaat verbonden.</li> <li>■ Het accupack is uitgeput.</li> </ul>	<ul style="list-style-type: none"> <li>■ Verwijder het accupack en monteer de bescherming op de trimmer.</li> <li>■ Gebruik EGO nylon snijdraad met een diameter van 2,4 mm.</li> <li>■ Stop de grastrimmer, haal het accupack uit en verwijder het gras van de motoras en snijkop.</li> <li>■ Verwijder het gras van de snijkop. De motor herstelt weer zodra de belasting is verdwenen. Beweeg de snijkop tijdens het maaien in en uit het gras en verwijder niet meer dan 20 cm gras in één maalbeurt.</li> <li>■ Laat het accupack of de trimmer afkoelen totdat de temperatuur lager dan 67°C is.</li> <li>■ Installeer het accupack opnieuw.</li> <li>■ Laat het accupack op met de EGO lader die in deze gebruiksaanwijzing wordt vermeld.</li> </ul>
De draad wordt niet door de snijkop vrijgegeven.	<ul style="list-style-type: none"> <li>■ De motoras of snijkop zit vol met gras.</li> <li>■ Er is onvoldoende draad op de spoel of de draad breekt bij het oogje.</li> <li>■ De snijkop is vuil.</li> <li>■ De draad is verstrikt geraakt in de trimmerkop.</li> <li>■ Er wordt zware snijdraad gebruikt.</li> </ul>	<ul style="list-style-type: none"> <li>■ Stop de grastrimmer, verwijder de accu en reinig de motoras en snijkop.</li> <li>■ Verwijder de accu en vervang de snijdraad volgens de sectie "<b>DE SNIJDRAAD VERVANGEN</b>" in deze handleiding.</li> <li>■ Verwijder de accu en maak de spoel, onderste afdekking en bovenste afdekking schoon.</li> <li>■ Verwijder de accu en verwijder de snijdraad van de spoel en wikkel op, zoals beschreven in de sectie "<b>DE SNIJDRAAD VERVANGEN</b>" in deze handleiding.</li> <li>■ Gebruik EGO nylon snijdraad met een diameter van 2,4 mm.</li> </ul>

PROBLEEM	OORZAAK	OPLOSSING
De trimmerkop geeft te weinig snijdraad vrij.	<ul style="list-style-type: none"> <li>De snijdraad is niet geschikt voor gebruik met een trimmerkop met Line-IQ aanvoer.</li> </ul>	<ul style="list-style-type: none"> <li>Gebruik EGO nylon snijdraad met een diameter van 2,4 mm.</li> </ul>
Gras wordt om de snijkop en motorbehuizing gewikkeld.	<ul style="list-style-type: none"> <li>Lang gras wordt op grondniveau gemaaid.</li> </ul>	<ul style="list-style-type: none"> <li>Maai lang gras van boven naar onder en verwijder niet meer dan 20 cm per maaibeurt om omwikkeling te voorkomen.</li> </ul>
Het mes snijdt de draad niet.	<ul style="list-style-type: none"> <li>Het mes voor het snijden van de draad op de rand van het scherm is bot.</li> </ul>	<ul style="list-style-type: none"> <li>Slijp het mes met behulp van een vijl of vervang het door een nieuwe.</li> </ul>
Scheuren op de trimmerkop.	<ul style="list-style-type: none"> <li>De snijkop is versleten.</li> </ul>	<ul style="list-style-type: none"> <li>Vervang de trimmerkop direct; volg de sectie <b>"TRIMMERKOP VERVANGEN"</b> in deze handleiding.</li> </ul>
De snijdraad kan niet naar behoren op de trimmerkop worden opgewonden.	<ul style="list-style-type: none"> <li>Er wordt een verkeerde snijdraad gebruikt.</li> <li>Grasresten of vuil hebben zich opgehoopt in de trimmerkop en blokkeren de beweging van de draadspoel.</li> <li>De motor is oververhit als gevolg van herhaaldelijk gebruik van het opwindsysteem voor de draad.</li> <li>Laag accuniveau.</li> <li>Verkeerde motorkop wordt gebruikt.</li> </ul>	<ul style="list-style-type: none"> <li>Gebruik de aanbevolen EGO nylon snijdraad met een diameter van 2,4 mm. Als u de nylon draad van EGO gebruikt en als het probleem blijft bestaan, neem dan contact op met de EGO klantenservice voor advies.</li> <li>Verwijder de accu, op de trimmerkop en reinig hem grondig.</li> <li>Laat de grastrimmer enkele minuten onbelast draaien om de motor af te koelen, probeer vervolgens nogmaals de snijdraad te laden.</li> <li>Laad het accupack op.</li> <li>Gebruik dit grastrimmeropzetstuk alleen met een EGO-motorkop PH1420E/PHX1600.</li> </ul>
De snijdraad wordt niet goed doorgegeven door de trimmerkop als de snijdraad wordt geplaatst.	<ul style="list-style-type: none"> <li>De snijdraad is gespleten of aan het uiteinde gebogen.</li> <li>De onderste afdekking wordt na de hernieuwde montage niet losgelaten in zijn positie.</li> </ul>	<ul style="list-style-type: none"> <li>Snij het versleten uiteinde van de draad af en plaats hem terug.</li> <li>Bevestig het accupack op de trimmer; druk de laadknop voor de draad eventjes om het laadproces te starten en de onderste afdekking te ontgrendelen.</li> </ul>

## GARANTIE

### EGO-GARANTIEBELEID

Ga naar de website [egopowerplus.eu](http://egopowerplus.eu) voor de volledige algemene voorwaarden van het EGO-garantiebeleid.

## LÆS ALLE VEJLEDNINGERNE!



### LÆS BRUGSVEJLEDNINGEN

**⚠ Restrisiko!** Folk med elektroniske enheder, såsom pacemakere, skal spørge deres læge til råds, før de bruger dette produkt. Betjening af elektrisk udstyr i umiddelbar nærhed af en pacemaker, kan forårsage forstyrrelser eller svigt af pacemakeren.

DK

**⚠ ADVARSEL:** For at sikre sikkerhed og pålidelighed bør alle reparationer og udskiftninger udføres af en kvalificeret servicetekniker.

## SIKKERHEDSSYMBOLER

Formålet med sikkerheds- symboler er at tiltrække din opmærksomhed på mulige farer. Du skal være meget opmærksom på sikkerhedssymbolerne og forklaringerne til dem og lære at forstå dem. Symbolernes advarsler fjerner ikke i sig selv eventuelle farer. Anvisningerne og advarselne er ingen erstatninger for ordentlig forebyggelse af ulykker.

**⚠ ADVARSEL:** Sørg for at læse og forstå alle sikkerhedsanvisninger i denne brugsanvisning, herunder alle sikkerhedssymboler, såsom "FARE", "ADVARSEL", og "FORSIGTIG", før du bruger denne maskine. Hvis anvisningerne nedenfor ikke følges, kan det føre til elektrisk stød, brand og/eller alvorlig personskade.

## SYMBOLERNES BETYDNING

**⚠ ADVARSELSSYMBOL:** Indikerer FARE, ADVARSEL, eller FORSIGTIG, kan bruges sammen med andre symboler eller billeder.

## SIKKERHEDSANVISNINGER

Denne side viser og beskriver sikkerhedssymboler, der kan være på dette produkt. Læs, forstå, og følg alle anvisningerne på maskinen, før du forsøger at samle og betjene den.

	Sikkerhedsadvarsel	Angiver en potentiel fare for personskade.
	Læs Brugsvejledningen	For at nedsætte risikoen for personskade, skal brugeren læse og forstå brugsanvisningen, før dette produkt tages i brug.

	Brug øjen- og hovedbeskyttelse	Brug altid øjen-, øre- og hovedbeskyttelse.
	Klippebredde	Kantklipperens maksimale klippebredde.
	Diameter af snor	Diameteren af nylonklippesnoren.
	Brug ikke metalknive	Advarer brugeren om ikke at bruge metalknive
	Rikochettering. Hold personer på afstand	Smågenstande kan slynges ud og føre til personskader eller materielle skader. Sørg for, at andre mennesker og kæledyr er væk fra buskrydderen, når den er i brug.
	Afstanden mellem apparatet og omkringstående skal være mindst 15 meter	Sørg for, at andre personer og kæledyr står mindst 15 meter væk fra kantklipperen, når den er i brug.
	Beskyttelse mod overophedning i POWERLOAD™ systemet	Hvis værktøjet vrides i skærelinjen i længere tid, stopper POWERLOAD™ systemet muligvis værktøjet for at beskytte det mod overophedning.
	CE	Dette produkt er i overensstemmelse med gældende EU-direktiver.
	UKCA	Dette produkt er i overensstemmelse med lovgivningen i Storbritannien.
	WEEE	Elektriske affaldsprodukter må ikke bortskaffes sammen med husholdningsaffald. Tag det til en godkendt genbrugsplads.
	Støj	Garanteret lydniveau. Støjemission til miljøet opfylder EF-direktivet.
V	Volt	Spænding
mm	Millimeter	Længde eller størrelse
cm	Centimeter	Længde eller størrelse
kg	Kg	Vægt
min <sup>-1</sup>	Per minut	Hastighed

## GENERELLE SIKKERHEDSADVARSLER TIL MASKINEN

**⚠ ADVARSEL:** Læs alle sikkerhedsadvarsler, instruktioner, billeder og specifikationer, der følger med denne maskine. Hvis anvisningerne nedenfor ikke følges, kan det føre til elektrisk stød, brand og/eller alvorlig personskade.

Gem alle advarsler og instruktioner til fremtidig reference.

Udtrykket "maskine" i advarselne henviser til din netdrevne (med ledning) maskine eller batteridrevne (ledningsfri) maskine.

## SIKKERHED PÅ ARBEJDSPLADSEN

- **Sørg for at arbejdsområdet er rent og godt belyst.** Et rodet eller mørkt område kan føre til ulykker.
- **Maskinen må ikke bruges i eksplosionsfarlig atmosfære, såsom i nærheden af brændbare væsker, gasser eller støv.** Maskinen danner gnister, der kan antænde støv eller dampe.
- **Hold børn og tilskuere på afstand, når en maskine er i brug.** Distractioner kan medføre, at du mister kontrollen.

## SIKKERHED OMKRING ELEKTRICITET

- **Maskinens stik skal passe til stikkontakten.** Stikket må på ingen måde ændres. Brug ikke adapterstik med jordforbundne maskiner. Uændrede stik, der passer til stikkontakterne, nedsætter risikoen for elektrisk stød.
- **Undgå kropskontakt med jordforbundne overflader, såsom rør, radiatorer, komfurer og køleskabe.** Der er øget risiko for elektrisk stød, hvis din krop er jordforbundet.
- **Maskinen må ikke bruges i regn eller våde forhold.** Der kan trænge vand ind i maskinen, som kan øge risikoen for elektrisk stød eller funktionsfejl, og som kan føre til personskader.
- **Ledningen må ikke mishandles. Brug aldrig ledningen til at bære eller trække maskinen, eller til at trække stikket ud. Hold ledningen væk fra varme, olie, skarpe kanter og bevægelige dele.** Beskadigede eller sammenfiltrede ledninger, øger risikoen for elektrisk stød.
- **Hvis maskinen bruges udendørs, skal der bruges en forlængerledning, der er egnet til udendørs brug.** Brug af en egnet ledning til udendørs brug, reducerer risikoen for elektrisk stød.
- **Hvis det ikke kan undgås at bruge maskinen i fugtige omgivelser, skal der bruges et stik med**

**en fejlstrømsafbryder (RCD).** Anvendelse af et fejlstrømsrelæ mindsker risikoen for elektrisk stød.

## PERSONLIG SIKKERHED

- **Vær forsigtig, hold øje med hvad du laver, og brug din sunde fornuft, når du bruger maskinen.** Maskinen må ikke bruges, hvis du er træt eller er påvirket af narkotika, alkohol eller medicin. Et øjeblik uopmærksomhed under brugen af maskinen kan føre til alvorlige personskader.
- **Brug personligt beskyttelsesudstyr. Brug altid beskyttelsesbriller.** Værnemidler, såsom støvmaske, skridsikre sikkerhedssko, hjelm eller høreværn, der anvendes under passende betingelser, nedsætter risikoen for personskade.
- **Undgå utilsigtet start. Sørg for, at tænd/sluk-knappen er slukket, inden maskinen sluttes til strømkilden eller batteripakken, samt inden den løftes op eller bæres rundt.** Undgå, at bære maskiner med fingeren på tænd/sluk-knappen eller strømforbundne maskiner, hvor tænd/sluk-knappen er tændt, da dette kan føre til ulykker.
- **Fjern indstillingsværktøj eller skruenøgler, før maskinen startes.** Hvis en skruenøgle eller en nøgle sidder i en drejende del på maskinen, kan den føre til personskader.
- **Undgå at række for langt frem. Sørg altid for at stå ordentligt fast og i god balance.** På denne måde får du bedre kontrol over maskinen i uventede situationer.
- **Brug passende tøj. Brug ikke løstsiddende tøj eller smykker. Hold dit hår, tøj og handsker fra bevægelige dele.** Løse tøj, smykker eller langt hår kan blive fanget i bevægelige dele.
- **Hvis der monteres tilbehør til opsamling af støv eller andet, skal det sikres at disse monteres og bruges rigtigt.** Anvendelse af støvanordninger kan mindske støvrelaterede risici.
- **Selvom du ofte bruger og har et godt kendskab til maskinen, må du ikke være overmodig eller glemme sikkerhedsprincipperne.** En uagtsom handling kan forårsage alvorlig skade i en brøkdal af et sekund.

## BRUG OG PLEJE AF MASKINEN

- **Tving ikke maskinen. Brug den rigtige maskine til opgaven.** Den rigtige maskine gør arbejdet bedre og mere sikkert, da det er beregnet til formålet.
- **Maskinen må ikke bruges, hvis tænd/sluk-knappen ikke kan tænde og slukke.** En maskine, hvor tænd/sluk-knappen ikke dur, er farlig og skal repareres.

DK

- **Træk stikket ud af strømforsyning og/eller tag batteripakken ud af maskinen, inden du foretager justeringer, skifter tilbehør eller sætter maskinen til opbevaring.** Sådanne forebyggende sikkerhedsforanstaltninger mindsker risikoen for, at maskinen startes ved et uheld.
- **Maskiner, der ikke bruges, skal holdes ude af børns rækkevidde. Lad ikke personer, der ikke er bekendt med maskinen eller disse instruktioner, bruge maskinen.** Maskinen er farlig i hænderne på brugere, der ikke ved, hvordan den skal bruges.
- **Vedligehold maskinen og tilbehøret. Kontrollér, at de bevægelige dele ikke er fejljusterede eller binder eller er i en tilstand, der kan påvirke maskinens drift. Hvis maskinen beskadiges, skal den repareres før brug.** Der sker mange ulykker på grund af dårligt vedligeholdte maskiner.
- **Klippemaskiner skal holdes skarpe og rene.** Skæremaskiner med skarpe kanter, der vedligeholdes ordentligt, er mindre tilbøjelige til at binde og er lettere at styre.
- **Maskinen, tilbehør og bits osv. skal bruges i overensstemmelse med disse instruktioner, hvor arbejdsforholdene og arbejdet, der skal udføres, skal tages i betragtning.** Maskinen må ikke bruges til andet end dens tiltænkte formål, da dette kan føre til en farlig situation.
- **Hold håndtag og gribeblader tørre, rene og fri for olie og fedt.** Glatte håndtag og glatte overflader, der holdes i, gør maskinen farligt at bruge i uventede situationer.

- **Brug ikke et batteri eller en maskine, der er beskadiget eller modificeret.** Beskadigede eller modificerede batterier kan opføre sig uforudsigeligt og forårsage brand, eksplosion eller risiko for personskade.
- **Udsæt ikke et batteri eller en maskine for ild eller for høj temperatur.** Udsættelse for ild eller temperaturer over 130 °C kan forårsage eksplosion.
- **Følg alle anvisninger vedrørende opladning, og oplad ikke batteriet eller maskinen uden for temperaturområdet, der står i anvisningerne.** Forkert opladning eller temperaturer uden for det angivne område kan beskadige batteriet og øge risikoen for brand.

## SERVICE

- **Få maskinen serviceret af en kvalificeret tekniker, og brug kun originale reservedele.** Dette vil sikre, at maskinen fortsat er sikker at bruge.
- **Udfør aldrig selv service på beskadigede batterier.** Service på batterier må kun udføres af producenten eller godkendte servicecentre.

## SÆRLIGE SIKKERHEDSADVARSLER TIL KANTKLIPPEREN

## BRUG OG PLEJE AF DENNE BATTERIDREVNE MASKINE

- **Genoplad kun med opladeren er angivet af fabrikanten.** Hvis en oplader, der er egnet til én slags batteri, bruges med en anden slags batteri, kan det føre til brand.
- **Brug kun maskiner med særligt udpegede batteripakker.** Brug af andre batterier kan skabe risiko for personskade og brand.
- **Når batteripakken ikke er i brug, skal den holdes væk fra andre metalgenstande som papirclips, mønter, nøgler, søm, skruer eller andre små metalgenstande, der kan skabe forbindelse fra en pol til en anden.** Shorting batteripolerne sammen kan forårsage forbrændinger eller brand.
- **Ved forkert anvendelse kan der slippe væske ud af batteriet: Undgå kontakt.** Hvis det alligevel skulle ske, skal området skylles med vand. Hvis væsken kommer i øjnene, skal man også søge læge. Væske fra batteriet kan forårsage irritation eller forbrændinger.
- **Brug altid beskyttelsesudstyr til øjne, øre, hoved og hænder.** Når brugeren bruger ordentligt beskyttelsesudstyr, reduceres chancen for personskader fra slyngtet affald, eller kontakt med klippesnoren eller kniven ved et uheld.
- **Brug altid skridsikkert og beskyttende fodtøj, når maskinen bruges. Maskinen må ikke bruges med bare fødder eller med åbne sandaler på.**

Dette reducerer risikoen for skader på fødderne ved kontakt med de bevægelige knive eller klippesnoren.

- **Brug altid langbukser, når maskinen bruges.** Udsat hud øger sandsynligheden for skader fra slyngede genstande.
- **Hold omkringstående personer væk, når maskinen bruges.** Slyngede genstande kan føre til alvorlige personskader.
- **Brug altid to hænder, når maskinen bruges.** Hvis du holder maskinen med begge hænder, har du bedre kontrol over maskinen.
- **Hold kun maskinen på de isolerede grebflader, da klippesnoren eller kniven kan komme i kontakt med skjulte ledninger.** Hvis klippesnoren eller kniven kommer i kontakt med en strømførende ledning, kan det gøre de udsatte metaldele på maskinen strømførende, hvilket kan give brugeren elektrisk stød.
- **Sørg altid for, at have et godt fodfæste og brug kun maskinen, når du står på jorden.** Glatte eller ustabile overflader kan få dig til, at miste balancen eller kontrollen over maskinen.
- **Maskinen må ikke bruges på alt for stejle skråninger.** Dette reducerer risikoen for, at brugeren mister kontrollen over maskinen, glider eller falder, hvilket kan føre til personskader.
- **Hvis du arbejder på skråninger, skal du altid have et ordentligt fodfæste. Arbejd altid på tværs af skråningerne, og aldrig op eller ned ad skråningerne. Vær meget forsigtig, når du skifter retning.** Dette reducerer risikoen for, at brugeren mister kontrollen over maskinen, glider eller falder, hvilket kan føre til personskader.
- **Hold hele kroppen væk fra kniven/klippesnoren, når maskinen er i brug. Før maskinen startes, skal du sørg for, at kniven, klippesnoren eller klingens ikke kommer i kontakt med noget.** Et øjeblik uopmærksomhed ved brug af maskinen, kan føre til skader på dig selv eller andre.
- **Maskinen må ikke bruges over taljehøjde.** På denne måde undgår du utilsigtet kontakt med klippesnoren eller kniven. Du får også bedre kontrol over maskinen i uventede situationer.
- **Når du klipper buske eller unge træer, der er i spænd, skal du være opmærksom på tilbageslag.** Når spændingen i træets fibre løsnes, kan den spændte gren ramme brugeren, og/eller brugeren kan miste kontrollen over maskinen.
- **Vær meget forsigtig, hvis du saver buske og små træer.** Tynde grene kan komme i klemme i kniven, og slynges mod dig eller trække dig ud af balance.

- **Bevar kontrollen over maskinen, og undgå at røre klippesnoren eller kniven eller andre farlige bevægelige dele, når de er i bevægelse.** Dette reducerer risikoen for skader på grund af bevægelige dele.
- **Hvis fastklemt materiale skal fjernes, eller hvis maskinen skal serviceres, skal du sørge for, at tænd/sluk-knappen er slukket, og at batteripakken er taget ud.** Uventet igangsætning af maskinen, når fastklemt materiale fjernes eller under vedligeholdelse, kan føre til alvorlige personskader.
- **Maskinen skal altid slukkes før den bæres. Og den skal bæres væk fra kroppen.** Når maskinen bruges rigtigt, reduceres sandsynligheden for utilsigtet kontakt med den bevægelige kniv eller klippesnoren.
- **Brug kun knive, klippesnøre og klippehoveder, der er specificeret af producenten.** Forkerte reservedele kan forøge risikoen for skader og personskader.
- **Skade på kantklipperen** - Hvis du rammer et fremmedlegeme med kantklipperen, eller den bliver filtret ind i noget, så stop omgående maskinen. Undersøg for skader, og få eventuelle skader udbedret, før arbejdet forsøges genoptaget. Brug ikke med en beskadiget skærm eller spole.
- **Hvis udstyret skulle begynde at vibrere unormalt, stoppes motoren og undersøges straks for årsagen.** Vibration er generelt en advarsel om problemer. Et løst hoved kan vibrere, revne, knække eller løse sig fra kantklipperen, hvilket kan resultere i alvorlige eller dødelige kvæstelser. Sørg for, at klippetilbehøret sættes rigtigt på og sidder ordentligt fast. Hvis hovedet løsner sig, efter at det er sat på plads, skal det udskiftes med det samme. Brug aldrig en kantklipper med en løs klippedel.
- **Batteridrevne maskiner behøver ikke at være tilsluttet en stikkontakt, og derfor er de altid driftsklar.** Vær opmærksom på mulige farer, selv når maskinen ikke er i brug. Vær forsigtig, når du udfører vedligeholdelse eller service.
- **Undlad at vaske maskinen med en slange. Udgå at vand trænger ind i motor og elektriske forbindelser.**
- **Ved situationer, der ikke er dækket i denne vejledning: Vær forsigtig, og arbejd med omtanke. Kontakt EGO's kundeservicecenter for at få hjælp.**
- **Produktet må kun bruges med batteripakker og opladerne, der findes på listen i Fig. A.**
- **Produktet må kun bruges med motordelen PH1420E/PHX1600 fra EGO.**

DK

- Hvis du bruger en batteripakken på 6,0 Ah eller større, skal du sørge for at bruge BH1000 EGO Backpack Link for at lette vægten på brugerens arme.
- Skulderstroppen og BH1000 EGO Backpack Link må ikke bruges på samme tid. Hvis dette gøres, kan maskinen ikke hurtigt løses i en nødsituation, hvilket kan føre til personskader.

## BEHOLD DISSE VEJLEDNINGER!

## SPECIFIKATIONER

DK

Klippemekanisme	INDFØRING MED LINE-IQ
Diameter af snor	2,4 mm snoet nylon snor
Klippebredde	43 cm
Maksimal hastighed	5400 min <sup>-1</sup>
Vægt (uden batteri)	1,58 kg
Anbefalet driftstemperatur	0°C - 40°C
Opbevaringstemperatur	-20°C - 70°C
Målt lydeffektniveau L <sub>WA</sub>	94,02 dB(A) K=0,72 dB(A) (PH1420E)
	92 dB(A) K=3,1 dB(A) (PHX1600)
Lydtryk ved brugerens øre L <sub>PA</sub>	82,7 dB(A) K=3 dB(A) (PH1420E)
	86 dB(A) K=3 dB(A) (PHX1600)
Garanteret lydeffektniveau L <sub>WA</sub> (målt i henhold til 2000/14/EC)	96 dB(A) (PH1420E)
	96 dB(A) (PHX1600)

Vibrationsværdi a <sub>h</sub>	Forreste støttehåndtag	4,06 m/s <sup>2</sup> K=1,5 m/s <sup>2</sup> (PH1420E)
		4,33 m/s <sup>2</sup> K=1,5 m/s <sup>2</sup> (PHX1600)
	Baghåndtag	3,91 m/s <sup>2</sup> K=1,5 m/s <sup>2</sup> (PH1420E)
		2,37 m/s <sup>2</sup> K=1,5 m/s <sup>2</sup> (PHX1600)

- Ovenstående parametre er blevet testet og målt med motordelen PH1420E/PHX1600;
- Den samlede erklærede vibrationsværdi er målt i overensstemmelse med en standard testmetode, og den kan bruges til at sammenligne en maskine med en anden;
- Den samlede angivne vibrationsværdi kan også bruges ved en foreløbig vurdering af eksponeringen.

**⚠ ADVARSEL:** Vibrations- og støjemissionerne under den faktiske brug af maskinen er muligvis ikke ens med de oplyste værdier. Dette afhænger af, hvordan maskinen bruges, især hvilken slag emne der bearbejdes, og af behovet for at identificere sikkerhedsforanstaltninger til beskyttelse af brugeren, som er baseret på en vurdering af eksponeringen under de faktiske brugsbetingelser (hvor al brug af maskinen tages i betragtning, f.eks. når maskinen er slukket, når den kører i tomgang og når den bruges).

## LISTE OVER DELE I PAKKEN (FIG. A)

### BESKRIVELSE

#### KEND DIT KANTKLIPPER-TILBEHØR (Fig. A)

1. Skærm
2. Kniv til afskæring af snoren
3. Udløsertap
4. Klippesnor
5. Klippehoved (indføring med LINE-IQ)
6. Knap til opvikling af klippesnor
7. Endedæksel
8. Kantklipper
9. 4 mm unbrakonøgle



**⚠ ADVARSEL:** Maskinen må aldrig bruges uden skærmen. Skærmen skal altid være på værktøjet for at beskytte brugeren.

## SAMLING

**⚠ ADVARSEL:** Hvis der er dele, der er beskadigede eller mangler, må produktet ikke bruges, før delene er blevet skiftet. Brug af dette produkt med beskadigede eller manglende dele kan medføre alvorlig personskade.

**⚠ ADVARSEL:** Dette produkt må ikke ændres, og der må ikke fremstilles noget tilbehør, der ikke anbefales til brug med denne kantklipper. Enhver sådan ændring eller modifikation er misbrug og kan resultere i en farlig situation og føre til eventuel alvorlig personskade.

**⚠ ADVARSEL:** Tilslut ikke motordelen til strøm, før samlingen af værktøjet er fuldført. Manglende overholdelse af anvisningerne vil kunne medføre utilsigtet igangsætning og risiko for alvorlig personskade.

## MONTERING AF SKÆRMEN

**⚠ ADVARSEL:** Brug altid handsker ved montering eller udskiftning af skærmen. Vær forsigtig med kniven på knappen, og beskyt dine hænder mod at blive skåret af kniven.

Løsn, og fjern de to skruer på skærmen (Fig. C). Sørg for at skærmens monteringshuller passer med enhedens huller. Sæt derefter skærmen fast på skaffet med de to skruer og fjederskiver (Fig. D).

Sørg for, at skærmen sidder som vist i Fig. C og D. Hvis skærmen monteres omvendt, kan det være farligt!

## MONTERING AF KANTKLIPPER-TILBEHØRET PÅ MOTORDELEN

Dette kantklipper-tilbehør er beregnet til brug med EGO motordel PH1420E/PHX1600.

Se afsnittet "MONTERING AF EN MOTORDEL" i brugsvejledningen til motordelen PH1420E/PHX1600.

## BETJENING

**⚠ ADVARSEL:** Lad ikke fortrolighed med dette produkt gøre dig skodesløs. Husk på, at det kan føre til alvorlige skader, hvis du ikke er opmærksom i blot et sekund.

**⚠ ADVARSEL:** Brug altid sikkerhedsbriller og høreværn. Hvis disse ikke bruges, kan du få genstande slynget i øjnene, og der kan også opstå andre alvorlige skader.

## ANVENDELSER

Du kan bruge dette produkt til de formål, der er nævnt nedenfor:

- Klipping af græs og ukrudt omkring indgangspartier, hegn, terrasser.

**BEMÆRK:** Maskinen må kun bruges til dens tilsigtede formål. Enhver anden anvendelse anses for at være et tilfælde af misbrug.

## Før hver anvendelse undersøges for skader / slidte dele

Se klippehoved, skærmen og det forreste håndtag efter. Skift dele der eventuelt er revnet, skæve, bøjede eller på nogen måde beskadigede.

Snorekniven på kanten af skærmen bliver med tiden sløv. Det anbefales regelmæssigt at slibe den med en fil eller udskifte den med en ny klinge.

**⚠ ADVARSEL:** Brug altid handsker, når skærmen sættes på go når kniven slibes eller skiftes. Vær forsigtig med kniven på skærmen, og beskyt dine hænder.

**⚠ ADVARSEL:** For at undgå alvorlig personskade fjernes batteripakken fra motordelen før service, rengøring, udskiftning af tilbehør, eller før der fjernes skidt fra apparatet.

## BRUG AF KANTKLIPPEREN MED MOTORDELEN

**⚠ ADVARSEL:** Brug rigtig påklædning for at mindske risikoen for skader, når du bruger denne maskine. Undgå, at bære løstsiddende tøj eller smykker. Bær øjen- / høreværn. Bær kraftige, lange bukser, støvler og handsker. Gå ikke i korte bukser, sandaler eller på bare fødder.

**⚠ ADVARSEL:** Ryd op i området, hvor der skal klippes, før hver brug. Fjern alle genstande, såsom sten, glasskår, søm, tråd eller snor, der kan slynges ud eller blive viklet ind i klippetilbehøret. Få børn, tilskuere og kæledyr væk fra området. Hold alle børn, omkringstående personer og kæledyr mindst 15 meter væk. Personer i nærheden kan stadig være i fare for at blive ramt af genstande, der slynges væk. Omkringstående bør opfordres til at bære øjenbeskyttelse. Hvis nogen nærmer sig, så stop straks motoren og klippetilbehøret.

Brug en skulderrem (medfølger ikke), så produktet er nemmere og mere sikkert at bruge. Juster skulderremmen, så du har en behagelig arbejdsstilling. Hold altid kantklipperen med den ene hånd på det bageste håndtag og den anden hånd på det forreste håndtag. Hold godt fast med begge hænder under arbejdet. Kantklipperen skal bæres i en behagelig stilling med bagerste håndtag i hoftehøjde. Klippehovedet skal

DK

være parallelt med jorden, så det nemt kommer i kontakt det, der skal klippes, uden at brugeren skal strække sig (Fig. B).

**⚠ ADVARSEL:** Skulderremmen er også en mekanisme til hurtig frigørelse i farlige situationer. Når der opstår en fare, så tag den straks af skulderen, uanset hvordan remmen er sat på.

### Kantklipperne skal rengøres efter hvert brug

Se afsnittet VEDLIGEHOLDELSE for oplysninger om rengøring.

### SÅDAN STARTES/STOPPES MASKINEN

Se afsnittet "SÅDAN STARTES/STOPPES MOTORDELEN" i brugsvejledningen til motordelen PH1420E/PHX1600.

### JUSTERING AF KLIPPESNORENS LÆNGDE

Klippehovedet med Line-IQ er udstyret med en avanceret teknologi. Hvis klippesnoren bliver kortere end ca. 12 cm under brug, fører klippehovedet automatisk mere klippesnor ud, så den slidte ende klippes af med kniven (Fig. E).

**BEMÆRK:** Det er ikke nødvendigt at trykke på klippehovedet for, at føre mere klippesnor ud. Hvis du mærker en let rysten i klippehovedet under brug, er det fordi klippesnoren automatisk føres ud.

**⚠ ADVARSEL:** Du må ikke fjerne snorkniven eller ændre på den enhed, hvor den sidder. For lang snor vil få motoren til at overophede, og kan føre til alvorlige personskader.

### UDSKIFTNING AF SNOREN

**BEMÆRK:** Brug kun en klippesnor af nylon fra EGO med en diameter på 2,4 mm. Brug af snor med anden diameter kan gøre, at kantklipperen overophedes eller beskadiges.

**⚠ ADVARSEL:** Brug aldrig metalforstærket snor, ståltråd eller reb eller lignende. Disse kan brække af og blive farlige projektiler.

Kantklipperen er udstyret med et avanceret system, der hedder **POWERLOAD™**. Klippesnoren kan vikles på spolen ved blot at trykke på en enkelt knap. Det tager ca. 15 sekunder, at rulle en hel spole op. **Undgå gentagen brug af oprulningsystemet umiddelbart efter hinanden for at mindske risikoen for beskadigelse af motoren.**

1. Fjern batteripakken.
2. Klip et stykke klippesnor af i en længde på 5 meter. Stik snoren i hullet (Fig. F). Tryk snoren ind og træk den ud fra den anden side, indtil der er lige meget snor på begge sider af klippehovedet.

**BEMÆRK:** Hvis snoren ikke stikket gennem hullet og det nedre dæksel sidder fast, skal du montere batteripakken på motordelen, og tryk derefter kort på snoroprulningsknappen for, at nulstille det nedre dæksel.

3. Tag batteripakken ud, hvis den er monteret på motordelen i BEMÆRK efter trin 2. Og følg vejledningerne i trin 2 for, at sætte snoren i igen og justere den.
4. Monter batteripakken på motordelen.
5. Hold snoroprulningsknappen nede, for at vikle snoren ind i klippehovedet, indtil der er ca. 15 cm snor på begge sider (Fig. G).

**BEMÆRK:** Hvis snoren ved et uheld trækkes ind i klippehovedet, skal du åbne hovedet og trække klippesnoren ud af spolen. I afsnittet "SÅDAN SÆTTES KLIPPESNOREN PÅ IGEN" i denne vejledning kan du se, hvordan snoren ruller på igen.

### SÅDAN SÆTTES KLIPPESNOREN PÅ IGEN

Hvis klippesnoren sidder fast i klippehovedet, skal du tage hele klippesnoren af klippehovedet og følge nedenstående trin for at sætte snoren på igen.

1. Fjern batteripakken.
2. Tryk på udløsertappene på klippehovedet, og tag den nederste dækselenhed på klippehovedet af, ved at trække den lige ud (Fig. H).
3. Tag klippesnoren af klippehovedet.
4. Hold kantklipperen med den ene hånd, tag fat i det øvre dæksel med den anden hånd og sørg for at rillerne i det øvre dæksel passer med udløsertapperne. Tryk på den nederste dækselenhed, indtil den klikker på plads med en tydelig kliklyd (Fig. I).
5. Følg vejledningen i afsnittet "UDSKIFTNING AF SNOREN", når der skal sætte mere klippesnor på.

### SÅDAN SKIFTES KLIPPEHOVEDET

**⚠ ADVARSEL:** Hvis hovedet løsner sig, efter at det er monteret, skal det straks spændes fast igen.

Brug aldrig en kantklipper med en løs klippedel. Udskift straks et revnet, beskadiget eller slidt klippehoved, selv om skaden er begrænset til overfladiske revner. Sådanne påmonteringer kan splintre ved høj hastighed og forårsage alvorlige skader.

Gør dig bekendt med klippehovedet (Fig. J).

J-1	Aksel	J-3	Låsemøtrik
J-2	Spoleenhed	J-4	Nedre dækselsamling

### Sådan tager du klippehovedet af

1. Fjern batteripakken.
2. Tryk på udløsertappene på klippehovedet, og tag den nederste dækselenhed på klippehovedet af, ved at trække den lige ud.
3. Tag klippesnoren af klippehovedet (Fig. K).
4. Brug handsker. Brug den ene hånd til at gribe om spoleenheden for at stabilisere den, og brug den anden hånd til at holde en 17 mm slagngøgle (medfølger ikke) til at løsne låsemøtrikken MED URET (Fig. L).
5. Tag låsemøtrikken og spoleenheden af motorakslen (Fig. J).
6. Sæt et nyt klippehoved på. Det skal monteres på følgende måde.

### Montering af det nye klippehoved

1. Sæt den flade rille i spoleenheden mod den flade del på motorakslen og sæt spoleenheden på plads (Fig. M).

M-1	Flad	M-2	Flad rille
-----	------	-----	------------

2. Brug en slagngøgle til at spænde låsemøtrikken MOD URET.
3. Følg trin 4 og 5 i afsnittet "SÅDAN SÆTTES KLIPPESNOREN PÅ IGEN" i denne vejledning, for at sætte det nedre dæksel på.
4. Følg vejledningerne i afsnittet "UDSKIFTNING AF SNØR", når der skal sættes mere klippesnor på.
5. Start værktøjet og se om klippesnoren virker ordentligt. I modsat fald kontrolleres, at samlingen er sket som beskrevet ovenfor.

## VEDLIGEHOLDELSE

**⚠ ADVARSEL:** Før eftersyn, rengøring eller service på enheden standses motoren. Vent til alle bevægelige dele er standset, og fjern batteripakken. Efterkommes disse anvisninger ikke, kan det medføre alvorlig personskade eller materielle skader.

**⚠ ADVARSEL:** Ved service må der kun bruges originale reservedele. Brug af andre reservedele kan medføre fare eller forårsage skader på produktet. For at sikre sikkerhed og pålidelighed, bør alle reparationer, der ligger ud over dem, der foretages i henhold til listen i vedligeholdelsesanvisningerne, udføres af en kvalificeret servicetekniker.

### GENEREL VEDLIGEHOLDELSE

Undgå, at bruge opløsningsmidler til rengøring af plastdele. De fleste plastmaterialer risikerer at blive ødelagt, ved brug af forskellige slags alment tilgængelige opløsningsmidler. Brug rene klude til at fjerne snavs, støv, olie, fedt osv.

### RENGØRING AF APPARATET

- Fjern eventuelt græs, der kan have viklet sig rundt om motorakslen eller klippehovedet.
- Brug en lille børste eller en lille støvsuger til at rengøre lufthullerne på det bagerste kabinet.
- Rengør apparatet med en fugtig klud med et mildt rengøringsmiddel.
- Brug ikke stærke rengøringsmidler på plastkabinettet eller-håndtaget. De kan tage skade af visse aromatiske olier, såsom fyr og citron, og opløsningsmidler såsom petroleum. Fugt kan også give elektrisk stød. Tør al fugt af med en blød tør klud.

DK

### TRANSMISSIONSGEARENES SMØRING

Transmissionsgearene i gearkassen skal smøres regelmæssigt med gearfedt. Kontrollér oliestanden i gearkassen for hver ca. 50 timers drift ved at fjerne tætningskrue på siden af gearkassen.

Hvis der ikke er fedt på siderne af gearet, skal du følge trinnene nedenfor og fylde 3/4 op med fedt.

Fyld ikke transmissionsgearene helt op.

1. Læg kantklipperen på siden, så låseskruen vender opad.
2. Brug den medfølgende unbrakonøgle til at løsne og fjerne forsejlingskruen.
3. Brug en fedtsprøjte (medfølger ikke) til at pumpe fedt ind i skruehullet. Hullet må højst fyldes 3/4 op.
4. Når der er presset fedt ind, spændes låseskruen.

### OPBEVARING AF APPARATET

- Tag batteripakken ud af motordelen.
- Rengør maskinen grundigt, inden den opbevares.
- Hvis kantklipper-tilbehøret er taget af motordelen og opbevaret separat: Monter endedækslet på tilbehørsskaffet for at undgå at snavs trænger ind i koblingsstykke.
- Opbevar apparatet på et tørt og godt ventileret sted, der er låst og utilgængeligt for børn. Opbevar ikke apparatet på eller ved siden af kunstgødning, benzin eller andre kemikalier.

## SLIB KNIVEN TIL AFSKÆRING AF SNOR

**⚠ ADVARSEL:** Beskyt altid dine hænder ved at bruge kraftige handsker, når du udfører vedligeholdelsesarbejde på kniven til afskæring af snoren.

1. Fjern batteriet.
2. Tag kniven til afskæring af snor af skærmen.
3. Sæt bladet i en skruestik.
4. Bær passende øjenværn og handsker, og pas på ikke at skære dig.
5. Fil forsigtigt skærefladerne på kniven med en fintandet fil eller slibesten. Bevar skærets oprindelige vinkel.
6. Sæt kniven fast på skærmen igen med de to skruer.

DK

## Beskyttelse af miljøet



Elektrisk udstyr, batterioplader og batterier må ikke smides ud sammen med almindelig husholdningsaffald!

Tag dette produkt til en autoriseret genbrugsplads, og sørg for at det sendes til genbrug. Elektriske værktøjer skal returneres til et miljøkompatibelt genvindingsanlæg.

## FEJLFINDING

PROBLEM	ÅRSAG	LØSNING
Kantklipperen starter ikke.	<ul style="list-style-type: none"> <li>■ Batteripakken er ikke sat i motordelen.</li> <li>■ Ingen elektrisk kontakt mellem motordel og batteripakke.</li> <li>■ Batteripakken er afladet.</li> <li>■ Låsehåndtag og startknappen er ikke blevet trykket ned samtidigt.</li> </ul>	<ul style="list-style-type: none"> <li>■ Sæt batteripakken i motordelen.</li> <li>■ Tag batteriet ud, kontrollér kontakterne, og sæt batteripakken i igen, indtil den klikker på plads.</li> <li>■ Oplad batteriet med de opladere fra EGO, der er anført i denne vejledning.</li> <li>■ Hold låseknappen nede, og tryk samtidig på startknappen for at starte kantklipperen.</li> </ul>
Kantklipperen stopper, når jeg klipper.	<ul style="list-style-type: none"> <li>■ Skærmen er ikke sat på kantklipperen, hvilket har gjort klippesnoren for lang og det har overbelastet motoren.</li> <li>■ Klippesnoren, der bruges, er for tyk.</li> <li>■ Motorakslen eller klippehovedet er fyldt med græs.</li> <li>■ Motoren er overbelastet.</li> <li>■ Batteripakken eller kantklipperen er for varm.</li> <li>■ Batteripakken er taget af maskinen.</li> <li>■ Batteriet er afladet.</li> </ul>	<ul style="list-style-type: none"> <li>■ Tag batteripakken ud, og sæt skærmen på kantklipperen.</li> <li>■ Brug en klippesnor af nylon fra EGO med en diameter på 2,4 mm.</li> <li>■ Stop kantklipperen, tag batteriet ud og fjern græs fra motoraksel og klippehovedet.</li> <li>■ Løft klippehovedet op fra græsset. Motoren vil begynde at køre igen, når belastningen ophører. Når der klippes, skal du flytte klippehovedet ind og ud af græsset, der skal klippes. Du må højst klippe 20 cm ad gangen.</li> <li>■ Lad batteripakken eller kantklipperen køle ned, indtil temperaturen kommer under 67 °C.</li> <li>■ Sæt batteripakken på plads igen.</li> <li>■ Oplad batteriet med de opladere fra EGO, der er anført i denne vejledning.</li> </ul>
Klippehovedet fører ikke snoren ud.	<ul style="list-style-type: none"> <li>■ Motoraksel eller klippehovedet er fyldt med græs.</li> <li>■ Der er ikke nok snore på spolen eller snoren knækker i øjet.</li> <li>■ Klippehovedet er snavset.</li> <li>■ Snoren er viklet ind i klippehovedet.</li> <li>■ Klippesnoren, der bruges, er for tyk.</li> </ul>	<ul style="list-style-type: none"> <li>■ Stop kantklipperen, tag batteriet ud og fjern græs fra motorakslen og klippehovedet.</li> <li>■ Fjern batteriet, og udskift klippesnoren. Følg vejledningerne i afsnittet "<b>SÅDAN SÆTTES KLIPPESNOREN PÅ IGEN</b>" i denne vejledning.</li> <li>■ Fjern batteriet, og rens spolen, samt det nedre og øvre dæksel.</li> <li>■ Tag batteriet af, tag snoren af klippehovedet, og vikl den på igen. Se vejledningerne i afsnittet "<b>SÅDAN SÆTTES KLIPPESNOREN PÅ IGEN</b>" i denne vejledning.</li> <li>■ Brug en klippesnor af nylon fra EGO med en diameter på 2,4 mm.</li> </ul>

DK

PROBLEM	ÅRSAG	LØSNING
Klippehovedet frigiver for lidt klippesnor.	<ul style="list-style-type: none"> <li>■ Klippesnor er ikke egnet til brug med et Line-IQ-klippehoved.</li> </ul>	<ul style="list-style-type: none"> <li>■ Brug en klippesnor af nylon fra EGO med en diameter på 2,4 mm.</li> </ul>
Græs har viklet sig ind i klippehovedet og motorkabinettet.	<ul style="list-style-type: none"> <li>■ Klipping af højt græs i jordhøjde.</li> </ul>	<ul style="list-style-type: none"> <li>■ Klip højt græs oppefra og ned, og tag ikke mere end 20 cm hver gang for at forhindre, at græsset snor sig fast.</li> </ul>
Kniven skærer ikke snoren over.	<ul style="list-style-type: none"> <li>■ Snorkniven på kanten af skærmen er blevet sløv.</li> </ul>	<ul style="list-style-type: none"> <li>■ Slib kniven med en fil, eller skift den ud med en ny kniv.</li> </ul>
Sådan tager du klippehovedet af.	<ul style="list-style-type: none"> <li>■ Klippehovedet er slidt.</li> </ul>	<ul style="list-style-type: none"> <li>■ Skift klippehovedet med det samme. Se afsnittet <b>“SÅDAN SKIFTES KLIPPEHOVEDET”</b> i denne vejledning.</li> </ul>
Klippesnoren kan ikke vikles ordentligt ind i klippehovedet.	<ul style="list-style-type: none"> <li>■ Der bruges en forkert klippesnor.</li> <li>■ Græsrester eller skidt har samlet sig i klippehovedet, så snorspolen ikke kan bevæge sig.</li> <li>■ Motoren er overophedet, da den har kørt gentagne gange for, at rulle snoren op.</li> <li>■ Batteriet er lavt på strøm.</li> <li>■ Der bruges en forkert motordel.</li> </ul>	<ul style="list-style-type: none"> <li>■ Brug en anbefalet klippesnor af nylon fra EGO med en diameter på 2,4 mm. Hvis du bruger en nylonsnor fra EGO, og problemet fortsætter, bedes du ringe til EGO's kundeservice for rådgivning.</li> <li>■ Tag batteriet ud, åbn klippehovedet og rengør det ordentligt.</li> <li>■ Lad kantklipperen køre uden belastning i et par minutter for at afkøle motoren, og prøv derefter at sætte snoren i igen.</li> <li>■ Oplad batteriet.</li> <li>■ Dette kantklipper-tilbehør må kun bruges med motordelen PH1420E/PHX1600 fra EGO.</li> </ul>
Klippesnoren kan ikke sættes gennem klippehovedet, når jeg prøver at sætte den i.	<ul style="list-style-type: none"> <li>■ Klippesnoren er revnet eller bøjet for enden.</li> <li>■ Det nedre dæksel sidder ikke ordentligt efter det er sat på igen.</li> </ul>	<ul style="list-style-type: none"> <li>■ Skær den slidte ende af snoren, og sæt den i igen.</li> <li>■ Sæt batteripakken i kantklipperen. Tryk på snoroprulningsknappen for at starte oprulning, så det nederste dæksel nulstilles.</li> </ul>

DK

## GARANTI

### EGO GARANTI POLITIK

Besøg venligst hjemmesiden [egopowerplus.eu](http://egopowerplus.eu) for fuldstændige vilkår og betingelser for EGO's garantipolitik.

## LÄS IGENOM ALLA INSTRUKTIONER!



### LÄS IGENOM BRUKSANVISNINGEN

**⚠ Dolda risker!** Personer med elektroniska enheter såsom pacemaker skall rådfråga sin läkare innan denna produkt används. Användning av elektronisk utrustning i närheten av en pacemaker kan orsaka störningar eller fel på pacemakern.

**⚠ VARNING:** För att garantera säkerheten och utbyten utföras av en kvalificerad servicetekniker.

## SÄKERHETSSYMBOLER

Syftet med säkerhetssymboler är att uppmärksamma eventuella faror. Säkerhetssymbolerna och förklaringarna av dessa kräver din fullständiga uppmärksamhet och förståelse. Symbolvarningarna i sig eliminerar inte några faror. Instruktionerna och varningarna som ges är inte något substitut för korrekta åtgärder för förhindrande av olyckor.

**⚠ VARNING:** Var noga med att läsa igenom och förstå alla säkerhetsinstruktioner i denna bruksanvisning, inklusive alla varningssymboler såsom "FARA", "VARNING", och "FÖRSIKTIGHET" innan maskinen används. Underlåtenhet att läsa alla instruktioner som listas nedan kan resultera i elektrisk stöt, brand och/eller allvarlig personskada.

## SYMBOLBETYDELSE

**⚠ SÄKERHETSLARMSYMBOL:** Indikerar FARA, VARNING, eller FÖRSIKTIGHET, kan användas tillsammans med andra symboler eller bilder.

## SÄKERHETSINSTRUKTIONER

Denna sida framställer och beskriver säkerhetssymboler som kan visas på denna produkt. Läs igenom, förstå och följ alla instruktioner på maskinen innan försök görs att montera och hantera den.

	Säkerhetslarm	Indikerar en potentiell risk för personskada.
	Läs igenom bruksanvisningen	För att minska risken för personskador måste användaren läst igenom och förstått bruksanvisningen innan denna produkt används.

	Använd ögon-, hörsel- och huvudskydd	Använd alltid ögon-, hörsel- och huvudskydd.
	Klippbredd	Max. klippbredd för trädtrimmern.
	Trådens diameter	Diametern för trimmertråden av nylon.
	Använd inte metallklor	Varnar användaren att inte använda metallblad
	Rikoschett och håll åskådare på avstånd	Föremål som slungas ut kan stödas och orsaka skador på person eller egendom. Se till att övriga personer och husdjur hålls på avstånd från buskskäraren när den används.
	Avståndet mellan maskinen och åskådare måste vara minst 15 meter	Se till att andra personer och husdjur befinner sig minst 15 m från trädtrimmern när den används.
	Övertemperaturskydd för POWERLOAD™ system	Vid lindning av trimmertråden omedelbart efter lång tids drift kan POWERLOAD™ system kan sluta fungera på grund av övertemperaturskyddet.
	CE	Denna produkt är i enlighet med gällande EG-direktiv.
	UKCA	Denna produkt uppfyller tillämpliga lagar i Storbritannien.
	WEEE	Förbrukade elektriska produkter får inte kastas i hushållsoporna. Lämna in dem till en auktoriserad återvinningsstation.
	Buller	Garanterad ljudeffektnivå. Bulleremissioner för omgivningen enligt EU-direktivet.
V	Volt	Spänning
mm	Millimeter	Längd eller storlek
cm	Centimeter	Längd eller storlek
kg	Kilogram	Vikt
min <sup>-1</sup>	Per minut	Hastighet

SE

## ALLMÄNNA VARNINGAR FÖR MASKINSÄKERHET

**⚠ VARNING:** Läs igenom alla säkerhetsvarningar, instruktioner, illustrationer och specifikationer som medföljer denna maskin. Underlåtenhet att följa alla instruktioner som listas nedan kan resultera i elektriska stötar, brand och/eller allvarliga personskador.

**Spara alla varningar och instruktioner för framtida referens.**

Termen "maskin" i varningarna syftar på din nätdrivna (sladdanslutna) maskin eller batteridrivna (sladdlösa) maskin.

## SE

### ARBETSPLATSSÄKERHET

- **Håll arbetsområdet rent och ordentligt upplyst.** Belamrade eller mörka områden inbjuder till olyckor.
- **Använd inte maskiner i explosiva miljöer som t.ex. i närvaron av brandfarliga vätskor, gaser eller damm.** Maskiner skapar gnistor som kan antända damm eller ångor.
- **Håll barn och åskådare borta medan maskinen arbetar.** Störningarna kan göra att du tappar kontrollen.

### ELEKTRISK SÄKERHET

- **Maskinens stickkontakt måste matcha uttaget.** Modifiera aldrig kontakten på något sätt. Använd inte någon adapterkontakt med maskiner som är jordade. Stickkontakter som inte modifierats och passar i eluttaget minskar risken för elektriska stötar.
- **Undvik kroppskontakt med jordanslutna eller jordade ytor såsom rör, värmeelement, spisar och kylskåp.** Det finns en ökad risk för elektrisk stöt om din kropp är jordansluten eller jordad.
- **Använd inte maskinen vid regn eller under våta förhållanden.** Vatten som kommer in i maskinen kan öka risken för elektriska stötar eller funktionsfel som kan leda till personskada.
- **Utsätt inte elverktyg för regn eller våta förhållanden.** Använd aldrig kabeln för att bära, släpa eller för att koppla ur maskinen. Håll kabeln borta från värme, olja, skarpa kanter och rörliga delar. Skadade eller tilltrasslade sladdar ökar risken för elektrisk stöt.
- **Vid användning av en maskin utomhus, använd en förlängningskabel som är avsedd för utomhusbruk.** Användning av en sladd som passar för utomhusanvändning minskar risken för elektrisk stöt.
- **Om du måste använda ett motordrivet verktyg i en fuktig miljö, använd en jordfelsbrytare.** En jordfelsbrytare minskar risken för elektriska stötar.

## PERSONLIG SÄKERHET

- **Var uppmärksam och observant samt använd sunt förnuft när du använder en maskin. Använd inte en maskin om du är trött eller under påverkan av droger, alkohol eller medicin.** Ett ögonblicks uppmärksamhet vid användning av maskiner kan leda till allvarliga personskador.
- **Använd personlig skyddsutrustning. Använd alltid skyddsglasögon.** Skyddsutrustning såsom ansiktsmask, halkfria skyddsskor, hjälm och hörselskydd används under lämpliga förhållanden för att minska personskador.
- **Förebygg oavsiktlig start. Se till att strömbrytaren är i fränläge innan du ansluter till strömkällan och/eller batteripaketet, plockar upp eller bär verktyget.** Att bära maskiner med fingret på strömbrytaren eller strömsatta maskiner som har strömbrytaren påslagen inbjuder till olyckor.
- **Ta bort inställningsnycklar eller skiftnycklar innan maskinen slås på.** En skiftnyckel eller en nyckel som sitter kvar på en roterande del av maskinen kan resultera i personskada.
- **Sträck dig inte för långt. Ha ordentligt fotfäste och balans hela tiden.** Detta möjliggör bättre kontroll av maskinen i oväntade situationer.
- **Klä dig på lämpligt sätt. Använd inte löst sittande kläder eller smycken. Håll ditt hår, kläder och handskar borta från rörliga delar.** Löst sittande kläder, smycken och långt hår kan fastna i rörliga delar.
- **Om enheter har anslutning för dammuppsamlare och anslutningsmöjligheter, se till att de är anslutna och används på korrekt sätt.** Användning av dammuppsamlare kan minska dammrelaterade faror.
- **Låt inte vana efter regelbunden användning av apparaten göra att du blir självsäker och ignorerar verktygets säkerhetsprinciper.** En vårdslös handling kan orsaka allvarliga personskador inom bråkdelen av en sekund.

### MASKINANVÄNDNING OCH SKÖTSEL

- **Tvinga inte maskinen. Använd rätt maskin för ditt arbete.** En korrekt maskin utför jobbet bättre och säkrare med den hastighet som den designats för.
- **Använd inte maskinen om strömbrytaren inte kan slås på eller stängas av.** Alla maskiner som inte kan kontrolleras med strömbrytaren är farliga och måste repareras.
- **Koppla ifrån kontakten från strömkällan och/eller batteripaketet från maskinen innan några**



justeringar gör, tillbehör byts eller maskinen läggs undan. Dessa förebyggande säkerhetsåtgärder minskar risken för att maskinen startas oavsiktligt.

- **Förvara maskiner som går på tomgång utom räckhåll för barn och låt inte personer som är ovana med apparaten eller dessa instruktioner använda maskinen.** Maskiner är farliga i händerna på utbildade användare.
- **Underhålla maskiner och tillbehör. Kontrollera efter felinställning eller kärvande rörliga delar, brott på delar och alla andra tillstånd som kan påverka funktionen hos maskinen. Om maskinen är skadad ska den repareras före användning.** Många olyckor beror på dåligt underhållna maskiner.
- **Håll klippmaskiner vassa och rena.** Ordentligt underhållna kapmaskiner med vassa sågkanter är mindre sannolika att fastna och är lättare att kontrollera.
- **Använd maskinen, tillbehör, verktygsbits osv. i enlighet med dessa instruktioner och ta hänsyn till arbetsförhållanden och det arbete som ska utföras.** Om maskinen används för andra arbeten än det är avsett för kan det resultera i farliga situationer.
- **Håll handtagen och greppytan torra, rena och fria från olja och fett.** Hala handtag och greppytor förhindrar säker hantering och kontroll av maskinen vid oväntade situationer.

#### ANVÄNDNING OCH SKÖTSEL AV BATTERIMASKINEN

- **Ladda endast med den laddare som rekommenderas av tillverkaren.** En laddare som är lämplig för en typ av batteripaket kan skapa en risk för brand när den används med ett annat batteripaket.
- **Använd endast maskiner med specifikt designade batteripaket.** Användning av andra batteripaket kan medföra risk för personskador och eld.
- **När batteripaketet inte används, håll det borta från metallobjekt som t.ex. pappersgem, mynt, nycklar, spikar, skruvar och andra små metallobjekt som kan bilda en anslutning från en batterikontakt till den andra.** Kortslutning av batteriets terminaler kan orsaka brännskador eller en eld.
- **Under olämpliga förhållanden kan vätska spruta ut från batteriet. Undvik kontakt. Vid oavsiktlig kontakt, spola med vatten. Om vätskan kommer i kontakt med ögonen, sök också läkarhjälp.** Vätska som sprutar ur batteriet kan orsaka sveda och brännskador.
- **Använd inte ett batteripaket eller maskin som skadats eller modifierats.** Skadade eller modifierade batterier kan leda till oförutsägbart uppträdande som leder till brand, explosion eller risk för personskador.

- **Utsätt inte batteripaketet eller maskinen för eld eller extrema temperaturer.** Exponering av eld eller temperaturer över 130 °C kan orsaka explosion.
- **Följ alla laddningsinstruktioner och ladda inte batteripaketet eller maskinen utanför det temperaturområde som anges i instruktionerna.** Felaktig laddning eller vid temperaturer utanför angivet temperaturområde kan skada batteriet och ökar risken för brand.

#### SERVICE

- **Lämna in din maskin för service hos en kvalificerad servicetekniker som endast använder identiska utbytesdelar.** Det säkerställer att maskinens säkerhet bibehålls.
- **Utför aldrig service på skadade batteripaket.** Service av batteripaket bör endast utföras av tillverkaren eller auktoriserade serviceverkstäder.

SE

#### SÅRSKILDA SÄKERHETSVARNINGAR FÖR TRÅDTRIMMER

- **Undvik att använda maskinen under dåliga väderförhållanden, i synnerhet när det är risk för åska.** Det minskar risken att bli träffad av blixten.
- **Kontrollera noggrant området om det finns vilda djur där maskinen ska användas.** Djuren kan skadas av maskinen under drift.
- **Undersök grundligt området där apparaten ska användas och ta bort alla stenar, pinnar, trådar, ben och andra främmande föremål.** Föremål som slungas iväg kan orsaka allvarliga personskador.
- **Innan du använder maskinen ska du alltid inspektera visuellt för att se att kniven eller bladet och knivenheten eller bladenheten inte är skadade.** Skadade delar ökar risken för skador.
- **Följ instruktionerna för hur man byter ut tillbehör.** Felaktig åtdragning av knivens fästmuttrar eller bultar kan antingen skada bladet eller leda till att det lossnar.
- **Använd ögon-, hörsel-, huvud- och handskydd.** Tillräcklig skyddsutrustning minskar personskador från flygande skräp eller oavsiktlig kontakt med trimmerträden eller bladet.
- **Använd alltid halkfria och skyddande skor när du använder maskinen. Använd inte verktyget om du är barfota eller har öppna sandaler.** Detta minskar risken för skador på fötterna från kontakt med rörliga knivar eller trådar.
- **Använd alltid långbyxor när du använder maskinen.** Exponerad hud ökar sannolikheten för skada från ivägslungade objekt.

- **Håll kringstående borta när du använder maskinen.** Ivägslungat skräp kan resultera i allvarliga personskador.
- **Använd alltid två händer när maskinen används.** Att hålla maskinen med båda händerna undviker att kontrollen förloras.
- **Håll maskinen endast vid de isolerade greppytorna, eftersom trimmertråden eller bladet kan komma i kontakt med dolda ledningar.** Om trimmertråden eller bladen kommer i kontakt med en strömförande ledning kan exponerade metalldelar på det motordrivna verktyg också bli strömförande, vilket kan resultera i att operatören utsätts för elektriska stötar.
- **Ha alltid korrekt fotfäste och använd maskinen endast när du står på marken.** Hala eller instabila ytor kan orsaka förlust av balans eller kontroll av maskinen.
- **Använd inte maskinen i alltför branta sluttningar.** Detta minskar risken för förlust av kontroll, om du halkar och faller kan det leda till personskada.
- **När du arbetar i sluttningar, var alltid säker på ditt fotfäste, arbeta alltid över sluttningarna, aldrig upp eller ner och var försiktig när du ändrar riktning.** Detta minskar risken för förlust av kontroll, om du halkar och faller kan det leda till personskada.
- **Håll alla delar av kroppen borta från kniven, tråden eller bladet när maskinen är i drift. Innan du startar maskinen, se till att kniven, tråden eller bladet inte har kontakt med någonting.** Ett ögonblick av ouppmärksamhet när du använder maskinen kan leda till att du skadar dig själv eller andra.
- **Använd inte maskinen över midjehöjd.** Detta hjälper till att förhindra oavsiktlig kontakt med kniven eller bladet och möjliggör bättre kontroll av maskinen i oväntade situationer.
- **Vid kapning av ris eller unga träd som är under spänning, var beredd på återfjädning.** När spänningen i träfibren frigörs kan riset eller det unga trädet slå operatören och/eller kasta maskinen ur kontroll.
- **Var extremt försiktig när du kapar snårskog och buskar.** Det slanka materialet kan fastna i bladet och piskas mot dig eller dra dig ur balans.
- **Behåll kontrollen över maskinen och rör inte kniven, trådar eller blad och andra farliga rörliga delar medan de fortfarande är i rörelse.** Detta minskar risken för skador från rörliga delar.
- **När du rensar fastnat material eller servar maskinen, se till att strömbrytaren är avstängd och att batteripaketet är borttaget.** Övåntad start av maskinen när du tar bort material som fastnat eller vid service kan leda till allvarliga personskador.
- **Bär maskinen med maskinen avstängd och undan från kroppen.** Korrekt hantering av maskinen minskar sannolikheten för oavsiktlig kontakt med en kniv, tråd eller blad i rörelse.
- **Använd endast ersättningsknivar, tråd, skärhuvuden och blad som anges av tillverkaren.** Felaktiga reservdelar kan öka risken för brott och skador.
- **Skada på trimmern** - Om du träffar ett främmande objekt med trimmern eller om den fastnar, stäng omedelbart av verktyget, kontrollera om det finns skador och reparera eventuella skador innan arbetet upptas igen. Använd inte med trasigt skydd eller spole.
- **Om utrustningen börjar vibrera onormalt, stoppa motorn och kontrollera omedelbart orsaken.** Vibrationer är vanligtvis en varning för problem. Ett löst trimmerhuvud kan vibrera, spricka, gå sönder eller lossna från trimmern, vilket kan resultera i allvarliga personskador eller dödsfall. Se till att knivenheten är korrekt fastsatt i sitt läge. Byt omedelbart ut trimmerhuvudet om det lossnar efter att den satts fast korrekt i sitt läge. Använd aldrig en trimmer med löst skärtillbehör.
- **Batteridrivna maskiner behöver inte vara anslutna till ett eluttag och är därför alltid redo för användning.** Var medveten om eventuella faror även när verktyget inte är igång. Var försiktig när du utför underhåll eller service.
- **Tvätta inte av den med en slang; låt inte vatten tränga in i motorn och de elektriska anslutningarna.**
- **Om en situation som inte beskrivs i bruksanvisningen uppstår, använd försiktighet och gott omdöme. Kontakta EGO kundservice för hjälp.**
- Använd endast med de batteripaket och laddare som listas i bild A.
- **Använd endast med EGO Power Head PH1420E/PHX1600.**
- **För säker och bekväm användning, när du använder med ett 6,0 Ah eller högre Ah batteripaket, se till att använda BH1000 EGO Backpack Link för att avlasta vikten på användarens armar.**
- **Använd inte axelrem och BH1000 EGO ryggsäckslänk samtidigt.** Detta förhindrar snabb nödlossning av maskinen, vilket leder till personskador.

## SPARA DESSA INSTRUKTIONER!

## SPECIFIKATIONER

Trimmermekanism	TRÅD-IQ-UTMATNING	
Trådens diameter	2,4 mm tvinnad nylontråd	
Klippbredd	43 cm	
Högsta hastighet	5400 min <sup>-1</sup>	
Vikt (utan batteripaket)	1,58 kg	
Rekommenderad drifttemperatur	0 °C - 40 °C	
Förvaringstemperatur	-20 °C - 70 °C	
Uppmätt ljudeffektnivå L <sub>WA</sub>	94,02 dB(A) K=0,72 dB(A) (PH1420E)	
	92 dB(A) K=3,1 dB(A) (PHX1600)	
Ljudtrycksnivå vid operatörens öra L <sub>PA</sub>	82,7 dB(A) K=3 dB(A) (PH1420E)	
	86 dB(A) K=3 dB(A) (PHX1600)	
Garanterad ljudtrycksnivå L <sub>WA</sub> (uppmätt enligt 2000/14/EG)	96 dB(A) (PH1420E)	
	96 dB(A) (PHX1600)	
Värdering av vibration a <sub>n</sub>	Främre stödhandtag	4,06 m/s <sup>2</sup> K=1,5 m/s <sup>2</sup> (PH1420E)
		4,33 m/s <sup>2</sup> K=1,5 m/s <sup>2</sup> (PHX1600)
	Bakre handtag	3,91 m/s <sup>2</sup> K=1,5 m/s <sup>2</sup> (PH1420E)
		2,37 m/s <sup>2</sup> K=1,5 m/s <sup>2</sup> (PHX1600)

- Ovanstående parametrar har testats och utmätts med motorenheten PH1420E/PHX1600;
- Det deklarerade totala vibrationsvärdet har uppmätts i enlighet med en standardtestmetod och kan användas för att jämföra ett verktyg med ett annat;

- Det deklarerade totala vibrationsvärdet kan också användas i en preliminär utvärdering av exponeringen.

**⚠ VARNING:** Vibrations- och bullerutsläppen vid faktisk användning av maskinen kan skilja sig från de deklarerade värdena beroende på hur maskinen används, särskilt vilken typ av arbetsstycke som bearbetas; och av behovet av att identifiera säkerhetsåtgärder för att skydda operatören som är baserade på en uppskattning av exponeringen under de faktiska användningsförhållandena (med hänsyn till alla delar av driftcykeln, t.ex. de tider då maskinen är avstängd och när den är gård på tomgång utöver utlösningstiden).

## PACKLISTA (BILD A)

### BESKRIVNING

#### LÄRA KÄNNA DIN TILLSATS FÖR HÄCKTRIMMERN (bild A)

1. Skydd
2. Trådkapningsblad för trådkapning
3. Låsfläk
4. Trimmertråd
5. Trimmerhuvud (med TRÅD-IQ-matning)
6. Trådladdningsknapp
7. Ändlock
8. Skaft trädtrimmer
9. 4 mm insexnyckel

**⚠ VARNING:** Använd aldrig maskinen utan att skyddet är korrekt på plats. Skyddet måste alltid vara monterat på verktyget för att skydda användaren.

### MONTERING

**⚠ VARNING:** Om någon del är skadad eller saknas skall inte denna produkt användas innan delarna ersatts. Användning av denna produkt om den är skadad eller saknar delar kan resultera i allvarliga personskador.

**⚠ VARNING:** Försök inte att modifiera denna produkt eller skapa tillbehör som inte rekommenderas för användning med denna trädtrimmer. Alla sådana ändringar eller modifikationer är felaktig användning och resulterar i farliga förhållanden som kan leda till allvarliga personskador.

**⚠ VARNING:** Anslut inte motorenheten förrän monteringen är slutförd. Underlåtenhet att följa detta kan resultera i oavsiktligt maskinstart och allvarliga personskador.

SE

## MONTERA SKYDDET

**⚠ VARNING:** Använd alltid handskar vid montering eller utbyte av skyddet. Var försiktig med skärbladet inuti skyddet och skydda dina händer från att skadas av skärbladet.

Lossa och ta bort de två skruvarna från skyddet (bild C), rikta in skyddets monteringshål mot monteringshålen och lås sedan skyddet på axelbasen med de två skruvarna tillsammans med två fjäderbrickor (bild D).

Se till att skyddet är korrekt fastsatt enligt bild C och D, en omvänd fastsättning är mycket farligt!

## ANSLUTA KANTTRIMMERNS TILLBEHÖR TILL MOTORENHETEN

Denna trådtrimmertillsats är utvecklad för användning med EGO-motorenhet PH1420E/PHX1600.

Se sektionen "INSTALLERA EN MOTORENHETSTILLSATS" i bruksanvisningen för motorenhet PH1420E/PHX1600.

## DRIFT

**⚠ VARNING:** Bli inte vårdslös bara för att du är bekant med denna produkt. Kom ihåg att oaktsamhet under en bråkdel av en sekund är tillräcklig för att orsaka allvarliga skador.

**⚠ VARNING:** Använd alltid skyddsglasögon, tillsammans med hörselskydd. Om inte så görs kan det resultera i att föremål kastas in i ögonen och andra möjliga allvarliga skador.

## TILLÄMPNINGAR

Du kan använda denna produkt för de tillämpningar som listas nedan:

- Trimming av gräs och ogräs runt verandor, staket och altaner.

**UPPMÄRKSAMMA:** Maskinen får enbart användas för det föreskrivna ändamålet. All annan användning betraktas som missbruk.

## Kontrollera efter skadade/slitna delar före varje användning

Kontrollera trimmerhuvudet, skyddet och det främre handtaget och byt ut delar som är spruckna, skeva, böjda eller skadade på något sätt.

Trådskarbladet på kanten kan bli slött med tiden. Det rekommenderas att vässa det regelbundet med en fil eller byta ut det mot ett nytt skärblad.

**⚠ VARNING:** Använd alltid handskar när du monterar eller byter ut skyddet, eller när du vässar eller byter ut skärbladet. Observera skärbladets placering i skyddet och skydda dina händer från skador.

**⚠ VARNING:** För att förhindra allvarliga personskador, ta ut batteripaketet ur motorenheten före service, rengöring, ändring av tillbehör eller borttagning av material från enheten.

## ANVÄNDA KANTTRIMMERN MED MOTORENHETEN

**⚠ VARNING:** Använd korrekta kläder för att minska risken för personskador vid användning av denna maskin. Bär inte löst sittande kläder eller smycken. Använd ögon- och öron-/hörselskydd. Använd rejäla långbyxor, kängor och handskar. Använd inte kortbyxor, sandaler eller gå barfota.

**⚠ VARNING:** Rensa området som ska trimmas före varje användning. Ta bort alla objekt som t.ex. stenar, krossat glas, spikar, ledningar eller trådar som kan slungas ut eller trasslas in i skärenheten. Se till att inga barn, kringstående eller husdjur är inom området. Håll alla barn, åskådare och husdjur minst 15 meter bort. Det kan fortfarande finnas en risk att föremål slungas mot åskådare. Uppmana kringstående att använda skyddsglasögon. Om någon närmar sig dig, stoppa omedelbart motorn och trimmerenheten.

För säker och bättre användning, sätt på axelremmen (ingår ej) över axeln. Justera axelremmen för ett bekvämt arbetsläge. Håll trådtrimmern med ena handen på det bakre handtaget och den andra handen på det främre handtaget. Håll verktyget stadigt med båda händerna vid användning. Kanttrimmern bör hållas i ett bekvämt läge med det bakre handtaget kring höfthöjd. Trimmerhuvudet bör vara parallellt med marken så att den enkelt får kontakt med materialet som ska skäras utan att användaren behöver böja sig framåt (bild B).

**⚠ VARNING:** Axelremmen är även en snabb frigöringsmekanik vid farliga situationer. När ett nödläge inträffar, ta omedelbart av den från axeln oavsett vilket läge som remmen är i.

## Rengör trimmern efter varje användning

Se avsnittet UNDERHÅLL för rengöringsinstruktioner.

## FÖR ATT STARTA/STOPPA MASKINEN

Se sektionen "STARTA/STOPPA MOTORENHETEN" i bruksanvisningen för motorenhet PH1420E/PHX1600.

## JUSTERA SKÄRTRÅDENS LÄNGD

Tråd-IQ-matningstrimmerhuvudet är utrustat med avancerad teknik. Om någon ände av trimmertråden slits mindre än cirka 12 cm under trimningen kommer trimmerhuvudet att släppa trimmertråden automatiskt och den extra delen av skärlinjen kommer att skäras av av tråds kärbladet (bild E).

**UPPMÄRKSAMMA:** Du behöver inte knacka på trimmerhuvudet för att släppa ut trimmertråden. Om du känner en liten skakning av trimmerhuvudet när du trimmar gräset är det trimmertråden som automatiskt släpps ut.

**⚠ VARNING:** Ta inte bort eller modifiera tråds kärbladet för tråden. En för lång tråd får motorn att överhettas och kan resultera i allvarliga personskador.

## BYTA UT TRÅDEN

**UPPMÄRKSAMMA:** Använd endast EGO trimmertråd med diameter 2,4 mm. Om en annan trimmertråd än den som anges används kan trådtrimmern överhettas eller skadas.

**⚠ VARNING:** Använd aldrig metallförstärkt tråd, kablar eller rep etc. Dessa kan gå av och bli farliga projektiler.

Trådtrimmern är utrustad med ett avancerat **POWERLOAD™** system. Trimmertråden kan lindas på spolen helt enkelt genom att trycka på en enda knapp. Laddning av en full spole kan vanligtvis slutföras på 15 sekunder. **Undvik upprepade drift av lindningssystemet i snabb följd för att minska risken för motorskador.**

1. Ta ut batteripaketet.
2. Skär av 5 m trimmertråd. För in tråden i snörhålet (bild F). Tryck in och dra tråden från den andra sidan tills en likvärdig längd visas på spolens båda sidor.

**UPPMÄRKSAMMA:** Om tråden inte kan föras in i öglan när den nedre luckan sitter fast, installera batteripaketet på strömhuvudet och tryck sedan kort på trådladdningsknappen för att återställa den nedre luckan.

3. Ta bort batteripaketet om det har installerats på motorenheten i **MEDDELANDE** efter steg 2. Och följ stegen som anges i steg 2 för att återinsätta och rikta in trimmertråden.
4. Installera batteripaketet på motorenheten.
5. Tryck på och håll in trådladdningsknappen för att linda tråden in i trimmerhuvudet kontinuerligt tills cirka 15 cm av tråden syns på varje sida (bild G).

**UPPMÄRKSAMMA:** Om tråden dras in i trimmerhuvudet av misstag, öppna huvudet och dra trimmertråden ut från spolen. Följ instruktionerna i sektionen "LADDA OM TRIMMERTRÅD" för att ladda trimmertråden igen.

## LADDA TRIMMERTRÅDEN

När trimmertråden fastnar i trimmerhuvudet måste du ta bort den återstående trimmertråden från trimmerhuvudet och följa stegen nedan för att ladda om tråden.

1. Ta ut batteripaketet.
2. Tryck in flikarna på trimmerhuvudet och ta bort nedre lockmontaget på trimmerhuvudet genom att dra den rakt ut. (bild H).
3. Ta bort trimmertråden från trimmerhuvudet.
4. Håll trimmern i ena handen, använd den andra handen för att ta tag i den nedre höljet och rikta in öppningen i den nedre höljet mot låsflikarna. Tryck på nedre höljet tills det snäpper på plats, du kommer att höra ett distinkt klickljud (bild I).
5. Följ instruktionerna i sektionen "BYTA TRIMMERTRÅD" för att ladda om trimmertråden.

## BYTE TRIMMERHUVD

**⚠ VARNING:** Om huvudet lossnar efter att det satts fast i dess läge, byt det omedelbart.

Använd aldrig en trimmer med löst skär tillbehör. Byt omedelbart ut ett sprucket, skadat eller slitet skärhuvud, även om skadad är begränsad till ytliga sprickor. Dessa tillbehör kan splittras i hög hastighet och orsaka allvarliga personskador.

Bekanta dig med trimmerhuvudet (bild J).

J-1	Axel	J-3	Låsmutter
J-2	Spolmontering	J-4	Nedre hölje

## Ta bort trimmerhuvudet

1. Ta ut batteripaketet.
2. Tryck in flikarna på övre locket och ta bort nedre lockmontaget på trimmerhuvudet genom att dra den rakt ut.
3. Ta bort trimmertråden från trimmerhuvudet (bild K).
4. Använd handskar. Ta tag med ena handen i spolenheten för att stabilisera det och använd andra handen för att hålla en 17 mm mutterdragare (medföljer inte) för att lossa muttern i riktning moturs (bild L).
5. Ta bort spolenheten och bussningen från motoraxeln (bild J).
6. Byt till ett nytt trimmerhuvud och montera enligt följande steg.

## Installera det nya trimmerhuvudet

1. Rikta in kilspåret i fläktenheten med spåret i motoraxeln och montera spolenheten på plats (bild M).

M-1	Platt	M-2	Platt öppning
-----	-------	-----	---------------

SE

2. Använd en mutterdragare på låsmuttern för att dra åt den MOTURS.
3. Följ steg 4 och 5 i avsnittet "LADDA OM TRIMMERTRÅDEN" i denna manual för att montera den nedre kåpan.
4. Följ instruktionerna i sektionen "BYTA TRIMMERTRÅD" för att ladda trimmertråden igen.
5. Starta maskinen för att se om trädtrimmern fungerar normalt. Om den inte gör det, återmontera såsom beskrivs ovan.

## UNDERHÅLL

SE

**⚠ VARNING:** Före inspektion, rengöring eller service av enheten, stoppa motorn, vänta tills alla rörliga delar har stoppats och ta sedan ut batteripaketet. Underlåtenhet att följa dessa instruktioner kan resultera i allvarliga personskador eller skada på egendom.

**⚠ VARNING:** Vid service ska enbart identiska utbyteskomponenter användas. Om andra delar används kan det skapa en fara eller orsaka produktskador. För att säkerställa produktens säkerhet och hållbarhet måste alla reparationer, förutom de som anges i dessa underhållsinstruktioner, utföras av en behörig servicetekniker.

### ALLMÄNT UNDERHÅLL

Använd inte lösningsmedel när du rengör plastdelarna. De flesta plaster är känsliga för skador från olika typer av kommersiella lösningsmedel och kan skadas av dess användning. Använd rena trasor för att ta bort smuts, damm, olja, fett osv.

### RENGÖRA ENHETEN

- Ta bort eventuellt gräs som lindats runt motoraxeln eller trimmerhuvudet.
- Använd en liten borste eller en liten dammsugare för att rengöra luftventilerna på det bakre höljet.
- Rengör enheten med en fuktad trasa och ett mildt rengöringsmedel.
- Använd inte starka rengöringsmedel på plasthöljet eller handtaget. De kan skadas av vissa aromatiska oljor som t.ex. tall och citron, samt av lösningsmedel som t.ex. fotogen. Fukt kan även utgöra en risk för elektriska stötar. Torka bort fukt med en mjuk och torr trasa.

### SMÖRJNING AV VÄXELLÅDAN

Växellådan i växelhuset måste smörjas regelbundet med växellådsolja. Kontrollera växellådans fettnivå efter varje 50 timmars användning genom att ta bort tätningskruven på sidan av växelhuset.

Om inget fett kan ses på sidorna av växellådan, följ stegen nedan för att fylla på med växellådsolja upp till 3/4 kapacitet.

Fyll inte upp den fullt.

1. Håll trädtrimmern på sidan så att tätningskruven är riktad uppåt.
2. Använd den medföljande insexnyckeln för att lossa och ta bort tätningskruven.
3. Använd en fettspruta (medföljer ej) för att trycka in lite fett i skruvhålet. Överskrid inte 3/4 kapacitet.
4. Dra åt tätningskruven efter appliceringen.

### FÖRVARA ENHETEN

- Ta ut batteripaketet från motorenheten.
- Rengör maskinen noggrant innan den förvaras.
- Om kantrimmerns tillbehör tas bort från motorenheten och förvaras separat: Montera ändlocket på tillbehöraxeln för att undvika att smuts tränger in i kopplingen.
- Förvara enheten på en torr, välventilerad plats, inlåst eller högt upp, utom räckhåll för barn. Förvara inte enheten på eller i anslutning till gödningsmedel, bensin eller andra kemikalier.

### VÄSSA TRÅDSKÄRBLADET

**⚠ VARNING:** Skydda alltid dina händer genom att använda kraftiga handskar när underhåll utförs på trådskårbladet.

1. Ta ut batteriet.
2. Ta bort trådskårbladet från skyddet.
3. Fäst bladet i ett skruvstöd.
4. Använd lämpliga ögonskydd och handskar och var försiktig så att du inte skär dig.
5. Fila försiktigt kanterna på bladet med en fintandad fil eller slipsten, var försiktig så att kanten på skärkantens originalvinkel bibehålls.
6. Sätt tillbaka bladet på skyddet och fäst det på plats med de två skruvarna.

### Skydda miljön



Kasta inte elektrisk utrustning, använt batteri och laddare i hushållssoporna!

Ta denna produkt till en auktoriserad återvinnare och gör den tillgänglig för separat insamling. Elektriska verktyg måste returneras till en miljöanpassad återvinningsanläggning.

## FELSÖKNING

PROBLEM	ORSAK	LÖSNING
Trådtrimmern startar inte.	<ul style="list-style-type: none"> <li>■ Batteripaketet är inte monterat på motorenheten.</li> <li>■ Det saknas elektrisk kontakt mellan motorenheten och batteripaketet.</li> <li>■ Batteripaketets laddning är slut.</li> <li>■ Startspärren och avtryckaren trycks inte in samtidigt.</li> </ul>	<ul style="list-style-type: none"> <li>■ Montera batteripaketet på motorenheten.</li> <li>■ Ta bort batteriet, kontrollera kontakterna och sätt tillbaka batteripaketet tills det klickar på plats.</li> <li>■ Ladda batteripaketet med EGO-laddarna som listas i denna bruksanvisning.</li> <li>■ Tryck in låsknappen och håll den nedtryckt, tryck sedan in avtryckaren för att starta trådtrimmern.</li> </ul>
Trådtrimmern stoppas under användning.	<ul style="list-style-type: none"> <li>■ Skyddet är inte monterat på trimmern, vilket resulterar i en för lång skärtråd och överbelastning av motorn.</li> <li>■ Kraftig trimmertråd används.</li> <li>■ Motoraxeln eller trimmerhuvudet är intrasslat i gräs.</li> <li>■ Motorn är överbelastad.</li> <li>■ Batteripaketet eller trådtrimmern är för varm.</li> <li>■ Batteripaketet är inte anslutet till verktyget.</li> <li>■ Batteripaketet är helt tomt.</li> </ul>	<ul style="list-style-type: none"> <li>■ Ta ut batteripaketet och montera skyddet på trimmern.</li> <li>■ Använd EGO nylontrimmertråd med diameter 2,4 mm.</li> <li>■ Stoppa trimmern, ta ut batteriet och ta bort gräset från motoraxeln och trimmerhuvudet.</li> <li>■ Ta bort trimmerhuvudet från gräset. Motorn hämtar igen sig när belastningen har tagits bort. Vid trimning, för trimmerhuvudet in och ut från gräset som ska trimmas och kapa inte mer än 20 cm långd med ett enskilt skär.</li> <li>■ Låt batteripaketet och trimmern svalna tills temperaturen sjunker under 67 °C.</li> <li>■ Montera batteripaketet igen.</li> <li>■ Ladda batteripaketet med EGO-laddarna som listas i denna bruksanvisning.</li> </ul>
Trimmerhuvudet matar inte ut mer tråd.	<ul style="list-style-type: none"> <li>■ Motoraxeln eller trimmerhuvudet är intrasslat i gräs.</li> <li>■ Det finns inte tillräckligt med tråd på spolen eller tråden bryts från hålet.</li> <li>■ Trimmerhuvudet är smutsigt.</li> <li>■ Tråden har trasslat in sig i trimmerhuvudet.</li> <li>■ Kraftig trimmertråd används.</li> </ul>	<ul style="list-style-type: none"> <li>■ Stoppa trimmern, ta ut batteriet och rengör motoraxeln och trimmerhuvudet.</li> <li>■ Ta bort batteriet och byt ut trimmertråden; följ sektionen "<b>LADDA OM TRIMMERTRÅDEN</b>" i denna bruksanvisning.</li> <li>■ Ta bort batteriet och rengör det nedre skyddet, spolen och det övre skyddet.</li> <li>■ Ta ut batteriet, ta bort tråden från spolen och linda in på den igen; följ instruktionerna i sektionen "<b>LADDA TRIMMERTRÅDEN</b>" i denna bruksanvisning.</li> <li>■ Använd EGO nylontrimmertråd med diameter 2,4 mm.</li> </ul>

SE

PROBLEM	ORSAK	LÖSNING
Trimmerhuvudet släpper ut för lite trimmertåd.	<ul style="list-style-type: none"> <li>Trimmertråden är inte lämplig att använda med Line-IQ-matningstrimmerhuvudet.</li> </ul>	<ul style="list-style-type: none"> <li>Använd EGO nylontrimmertråd med diameter 2,4 mm.</li> </ul>
Gräs trasslar in sig runt trimmerhuvudet och motorhöljets.	<ul style="list-style-type: none"> <li>Trimma högt gräs i marknivå.</li> </ul>	<ul style="list-style-type: none"> <li>Trimmar högt gräs nerifrån och upp, kapa inte mer än 20 cm per svep för att undvika grästrassel.</li> </ul>
Bladet skär inte av träden.	<ul style="list-style-type: none"> <li>Skärbladet för trädskapning längst ut på skyddet har blivit slött.</li> </ul>	<ul style="list-style-type: none"> <li>Vässa skärbladet för trädskapning med en fil eller byt ut det mot ett nytt skärblad.</li> </ul>
Sprickor på trimmerhuvudet.	<ul style="list-style-type: none"> <li>Trimmerhuvudet är slitet.</li> </ul>	<ul style="list-style-type: none"> <li>Byt trimmerhuvudet omedelbart, följ sektionen; följ instruktionerna i sektionen "BYTA TRIMMERHUVUD" i denna bruksanvisning.</li> </ul>
Trimmertråden kan inte lindas korrekt runt trimmerhuvudet.	<ul style="list-style-type: none"> <li>Felaktig trimmertråd används.</li> <li>Gräskräp eller smuts har ackumulerats i trimmerhuvudet och blockerar trådspolens rörelser.</li> <li>Motorn är överhettad på grund av upprepade hantering av trådlindningssystemet.</li> <li>Låg batteriladdning.</li> <li>Fel motorenhet används.</li> </ul>	<ul style="list-style-type: none"> <li>Använd rekommenderad EGO nylontrimmertråd med diameter 2,4 mm. Om EGO nylontråd används och problemet kvarstår, ring EGO kundtjänst för råd.</li> <li>Ta bort batteripaketet, öppna trimmerhuvudet och rengör det noga.</li> <li>Låt trädtrimmern arbeta utan belastning i några minuter för att kyla motorn, försök sedan att ladda tråden igen.</li> <li>Ladda batteriet.</li> <li>Använd endast denne trimmertrådstillsats med EGO motorenhet PH1420E/PHX1600.</li> </ul>
Trimmertråden kan inte passera genom trimmerhuvudet när tråden sätts i.	<ul style="list-style-type: none"> <li>Trimmertråden är splittrad eller böjd i änden.</li> <li>Det nedre höljets är inte lossat för att positioneras efter återinstallation.</li> </ul>	<ul style="list-style-type: none"> <li>Skär bort den slitna änden av tråden och sätt in den igen.</li> <li>Sätt fast batteripaketet på trimmern, tryck på trådladdningknappen för att kort starta strömladdningen för att lossa den nedre höljets.</li> </ul>

SE

## GARANTI

### EGO GARANTIPOLICY

Besök webbsidan [egopowerplus.eu](http://egopowerplus.eu) för fullständiga villkor för EGO garantipolicy.



## LUE KAIKKI OHJEET!



### LUE KÄYTTÖOPAS

**⚠ Jäännösriski!** Henkilöiden, joilla on sydämentahdistin tai muu vastaava elektroninen laite, tulisi keskustella lääkärin kanssa ennen tämän tuotteen käyttöä. Sähkölaitteiden käyttö sydämentahdistimen lähettyvillä saattaa häiritä tahdistimen toimintaa tai aiheuttaa vakavan toimintahäiriön.

**⚠ VAROITUS:** Anna asiantuntevan huoltoteknikon tehdä kaikki korjaukset ja osien vaihdot, jotta laite on varmasti turvallinen ja luotettava.

## TURVALLISUUSYMBOLIT

Turvallisuussymbolien tarkoituksena on kiinnittää huomiota mahdollisiin vaaroihin. Turvallisuussymbolit ja niiden selitykset on syytä lukea tarkkaan ja ymmärtää perusteellisesti. Varoitussymbolit eivät yksin poista vaaran mahdollisuutta. Niiden antamat ohjeet ja varoitukset eivät korvaa kunnollisia onnettomuuksien ehkäisytoimenpiteitä.

**⚠ VAROITUS:** Lue ja ymmärrä tämän käyttöoppaan kaikki turvallisuusohjeet, mukaan lukien turvallisuusvaroitussymbolit, kuten **"VAARA"**, **"VAROITUS"**, ja **"HUOMIO"** ennen koneen käyttämistä. Alla olevien ohjeiden noudattamatta jättäminen saattaa aiheuttaa sähköiskun, tulipalon ja/tai vakavan henkilövahingon.

## SYMBOLIEN MERKITYKSET

**⚠ TURVALLISUUSHÄLYTYKSEN SYMBOLI:** Ilmaisee **VAARAA**, **VAROITUSTA**, tai **HUOMIOTA**, voidaan käyttää muiden symboleiden tai kuvamerkkien yhteydessä.

## TURVALLISUUSOHJEET

Tällä sivulla kuvataan ja esitellään turvallisuussymbolit, jotka saattavat esiintyä tässä tuotteessa. Lue, ymmärrä ja noudata kaikkia laitteen ohjeita ennen kuin yrität koota sen tai käyttää sitä.

	Turvallisuushälytys	Osoittaa mahdollista henkilövahinkojen vaaraa.
--	---------------------	--

	Lue käyttöopas	Käyttäjän tulee ennen käytön aloittamista lukea käyttöopas ja ymmärtää se loukkaantumisriskin pienentämiseksi.
	Käytä silmäsuojaimia, kuulonsuojaimia ja suojakypärää	Käytä aina silmäsuojaimia, kuulonsuojaimia ja suojakypärää.
	Leikkuuleveys	Siimaleikkurin maks. leikkuuleveys.
	Siiman läpimitta	Nailonleikkusuiman läpimitta.
	Älä käytä metalliteriä	Varoittaa käyttäjää käyttämästä metalliteriä
	Kimpoamisvaara, pidä sivulliset etäällä	Sinkoutuvat esineet voivat kimmota ja aiheuttaa henkilö- tai omaisuusvahingon. Varmista, että muut ihmiset ja lemmikit ovat etäällä pensasleikkurista, kun se on käytössä.
	Koneen ja sivullisten välillä tulisi olla vähintään 15 metrin etäisyys	Varmista, että muut ihmiset ja lemmikkieläimet ovat vähintään 15 m päässä siimaleikkurista, kun se on käytössä.
	Ylikuumentumissuojauksen POWERLOAD™-järjestelmä	Kun kelaat leikkuusiimaa heti pitkän käytön jälkeen, POWERLOAD™-järjestelmä voi lakata toimimasta ylikuumentumissuojauksen vuoksi.
	CE	Tämä tuote vastaa sovellettavia EU-direktiivejä.
	UKCA	Tämä tuote vastaa sovellettavaa UK-lainsäädäntöä.
	WEEE	Vanhoja sähkölaitteita ei saa hävittää kotitalousjätteen mukana. Vie laite valtuutettuun kierrätyslaitokseen.
	Melu	Taattu äänitehosato. Melupäästöt ympäristöön Euroopan yhteisön direktiivin mukaiset.

FI

V	Voitti	Jännite
mm	Millimetri	Pituus tai koko
cm	Senttimetri	Pituus tai koko
kg	Kilogramma	Paino
min <sup>-1</sup>	per minuutti	Nopeus

## YLEISET KONEEN TURVALLISUUSVAROITUKSET

**VAROITUS:** Lue kaikki tämän koneen mukana tulleet turvallisuusvaroitukset, ohjeet, piirustukset ja tekniset tiedot. Jos kaikkia alla olevia ohjeita ei noudateta, seurauksena saattaa olla sähköisku, tulipalo ja/tai vakava henkilövahinko.

Säilytä kaikki varoitukset ja ohjeet myöhempää käyttöä varten.

Varoituksissa termillä "kone" tarkoitetaan verkkovirtakäyttöistä (johdollista) tai akkukäyttöistä (johdotonta) konetta.

## TYÖALUEEN TURVALLISUUS

- **Pidä työskentelyalue siistinä ja hyvin valaistuna.** Sotkuiset tai hämärät alueet aiheuttavat onnettomuuksia.
- **Älä käytä koneita räjähdysherkässä ympäristössä, kuten esimerkiksi syttyvien nesteiden, kaasujen tai pölyjen lähellä.** Koneet saattavat aiheuttaa kipinöitä, jotka voivat sytyttää pölyn tai höyryt.
- **Älä päästä lapsia tai sivullisia lähelle, kun käytät konetta.** Häiriötekijät voivat aiheuttaa hallinnan menettämisen.

## SÄHKÖTURVALLISUUS

- **Koneen pistokkeiden on vastattava pistorasiaa. Älä ikinä muokkaa pistotulpaa millään tavalla. Älä käytä minkäänlaisia sovitinpistokkeita maadoitettujen koneiden kanssa.** Muokkaamattomat pistokkeet ja niihin sopivat pistorasiat vähentävät sähköiskun vaaraa.
- **Vältä koskemasta vartaloosi maadoitettuihin pintoihin, kuten putkiin, lämmityspattereihin, liesiin ja jääkaappeihin.** Sähköiskun riski kasvaa, jos kehosi on maadoitettu.
- **Älä käytä konetta sateessa tai märissä olosuhteissa.** Koneeseen pääsevä vesi voi lisätä sähköiskun tai toimintahäiriöiden riskiä, joka voi johtaa henkilövahinkoihin.
- **Älä väärinkäytä johtoa. Älä ikinä käytä johtoa koneen kantamiseen, vetämiseen tai pistokkeen**

**irrottamiseen. Pidä johto poissa tulen, öljyn, terävien reunojen tai liikkuvien osien läheltä.** Vahingoittuneet tai sokeutuneet johdot lisäävät sähköiskun vaaraa.

- **Kun käytät konetta ulkona, käytä ulkokäyttöön tarkoitettua jatkojohtoa.** Ulkokäyttöön tarkoitettujen jatkojohdon käyttö vähentää sähköiskun riskiä.
- **Jos et voi välttää koneen käyttöä kosteissa olosuhteissa, käytä vikavirtasuojakytkimellä (vvsk) suojattua virtalähdettä.** Vikavirtasuojakytkimen käyttö vähentää sähköiskun vaaraa.

## HENKILÖKOHTAINEN TURVALLISUUS

- **Ole valpas, tarkkaavainen ja käytä maalaisjärkeä, kun käytät konetta. Älä käytä konetta, jos olet väsynyt tai kun olet huumeiden, alkoholin tai lääkityksen vaikutuksen alaisena.** Hetkellisenkin huomion herpaantuminen koneita käytettäessä saattaa aiheuttaa vakavan henkilövahingon.
- **Käytä henkilönsuojaimia. Käytä aina silmäsuojaimia.** Suojavarusteiden, kuten hengityssuojaimen, luistamattomien turvakengien, suojakypärän tai kuulosuojaimien, käyttö tarvittaessa vähentää loukkaantumisvaaraa.
- **Estä vahingossa käynnistyminen. Varmista, että kytkin on off-asennossa, ennen kuin liität virtalähteen ja/tai akun, nostat koneen tai kannat sitä.** Koneiden kantaminen sormi virtakytkimellä tai virta kytkettyä olevan koneen liittäminen pistorasiaan muodostaa onnettomuusvaaran.
- **Poista kaikki säätöön käytetyt avaimet tai kiintoavaimet ennen kuin käynnistät koneen.** Koneen pyöriivään osaan jätetty avain tai kiintoavain saattaa aiheuttaa henkilövahingon.
- **Älä kurkottele.** Säilytä aina tukeva asento ja hyvä tasapaino. Näin hallitset koneen parhaalla mahdollisella tavalla odottamattomissa tilanteissa.
- **Pukeudu asianmukaisesti. Älä käytä väljiä vaatteita tai koruja.** Pidä hiuksesi, vaatteesi ja käsineesi poissa liikkuvien osien läheltä. Väljät vaatteet, korut tai pitkät hiukset voivat takertua liikkuviin osiin.
- **Jos laitteissa on liitännät pölynpoistolaitteille ja keräilylaitteille, varmista, että ne on liitetty ja niitä käytetään oikein.** Pölynpoistolaitteiden käyttö voi vähentää pölyyn liittyviä vaaroja.
- **Älä anna koneiden tuttuuden toistuvan käytön takia tehdä sinua liian itsevarmaksi, äläkä jätä koneiden turvallisuusohjeita noudattamatta.** Huolimaton toiminta voi aiheuttaa vakavan henkilövahingon sekunnin murto-osassa.

## KONEEN KÄYTTÖ JA HOITO

- **Älä pakota konetta.** Käytä omaan käyttötarkoitukseesi soveltuvaa konetta. Oikea kone suoriutuu parhaiten ja turvallisimmin tehtävästä sille tarkoitettulla nopeudella.
- **Älä käytä konetta, jos sitä ei saa käynnistettyä ja sammutettua kytkimellä.** Koneen, jota ei voida hallita kytkimellä, käyttö on vaarallista ja se on korjattava.
- **Irrota pistotulppa virtalähteestä ja/tai akku koneesta ennen kuin teet mitään muutoksia, vaihdat apuvälineitä tai laitat koneen varastoon.** Nämä ennaltaehkäisevät turvallisuustoimenpiteet vähentävät koneen vahingossa käynnistymisen riskiä.
- **Säilytä käyttämättömänä oleva kone lasten ulottumattomissa, äläkä anna henkilöiden, jotka eivät tunne konetta tai näitä ohjeita, käyttää konetta.** Koneet ovat vaarallisia kokemattomien käyttäjien käsissä.
- **Pidä koneet ja lisävarusteet kunnossa. Tarkista, että liikkuvat osat ovat kunnolla paikallaan, että osat ovat ehjiä, ja että koneessa ei ole muita ongelmia, jotka saattaisivat vaikuttaa sen toimintaan. Jos kone on vaurioitunut, korjauta se ennen käyttöä.** Monet onnettomuudet johtuvat huonosti huolletuista koneista.
- **Pidä leikkuukoneet terävinä ja puhtaina.** Oikein huolletut leikkuukoneet, joissa on terävät leikkuureunat, eivät todennäköisesti jumiuudu, ja niitä on helpompi hallita.
- **Käytä konetta, lisävarusteita ja koneen teriä ym. näiden ohjeiden mukaisesti ja siten, että otat huomioon käyttöolosuhteet ja tehtävän työn.** Koneen käyttö muuhun kuin sille suunniteltuun tarkoitukseen saattaa aiheuttaa vaaratilanteen.
- **Pidä kahvat ja tartuntapinnat kuivina, puhtaina, öljyttöminä ja rasvattomina.** Liukkaat kahvat ja tartuntapinnat eivät mahdollista koneen turvallista käsittelyä ja hallintaa odottamattomissa tilanteissa.

## AKKUKÄYTTÖISEN KONEEN KÄYTTÖ JA HOITO

- **Lataa vain valmistajan määrittelemällä laturilla.** Laturi, joka sopii yhdyntyyppiselle akulle voi aiheuttaa tulipalovaaran, jos sitä käytetään toisenlaisen akun kanssa.
- **Käytä koneissa vain erityisesti niihin tarkoitettuja akkuja.** Muunlaisten akkujen käyttö saattaa aiheuttaa henkilövahingon tai tulipalon vaaran.
- **Kun akku ei ole käytössä, pidä se erillään metalliesineistä, kuten paperiliittimet, kolikot, avaimet, naulat, ruuvit ja muut pienet**

metalliesineet, jotka voivat yhdistää akun navat toisiinsa. Akun napojen oikosulku voi aiheuttaa palovammoja tai tulipalon.

- **Akusta voi valua nestettä väärästä käytöstä johtuen. Vältä kosketusta nesteeseen. Jos kosket nesteeseen vahingossa, huuhtelee vedellä. Jos nestettä pääsee silmiin, hakeudu lääkärin hoitoon.** Akusta valuva neste voi aiheuttaa ärsytystä tai palovammoja.
- **Älä käytä akkua tai konetta, joka on vaurioitunut tai jota on muutettu.** Vaurioituneet tai muutetut akut voivat käyttäytyä arvaamattomasti ja aiheuttaa tulipalon, räjähdyksen tai henkilövahingon vaaran.
- **Älä altista akkua tai konetta tulelle tai äärimmäisille lämpötiloille.** Altistaminen tulelle tai yli 130 °C:n lämpötilalle voi aiheuttaa räjähdyksen.
- **Noudata kaikkia latausohjeita, äläkä lataa akkua tai konetta lämpötilassa, joka ei ole ohjeissa ilmoitetun lämpötila-alueen sisällä.** Virheellinen lataaminen tai lataaminen ilmoitetun lämpötila-alueen ulkopuolella olevassa lämpötilassa voi vaurioittaa akkua ja lisätä palovaaraa.

## HUOLTO

- **Huollata kone asiantuntevalla korjaajalla, joka käyttää vain identtisiä varaosia.** Tällä varmistetaan, että koneen turvallisuus säilyy.
- **Älä koskaan huolla vaurioituneita akkuja.** Akkujen huollon saa tehdä vain valmistaja tai sen valtuuttamat huoltoliikkeet.

## ERITYISET TURVALLISUUSVAROITUKSET SIIMALEIKKURILLE

- **Vältä koneen käyttämistä huonoissa sääolosuhteissa, etenkin jos on salamointivaara.** Tämä vähentää salamaniiskun vaaraa.
- **Tarkista koneen käyttöalue huolellisesti eläinten varalta.** Eläimet voivat loukkaantua koneesta käytön aikana.
- **Tarkista koneen käyttöalue huolellisesti ja poista kaikki kivet, oksat, rautalangat, luut ja muut vieraat esineet.** Sinkkoutuvat esineet voivat aiheuttaa henkilövahinkoja.
- **Tarkista aina silmämääräisesti ennen koneen käyttöä, että leikkuri tai terä ja leikkurin tai terän kokoonpano ei ole vaurioitunut.** Vaurioituneet osat lisäävät loukkaantumisen riskiä.
- **Noudata ohjeita, kun vaihdat lisävarusteita.** Väärin kiristetyt leikkurin kiinnitysmutterit tai -pultit voivat joko vahingoittaa terää tai johtaa sen irtoamiseen.

FI

- **Käytä silmäsuojaimia, kuulonsuojaimia ja suojakypärää.** Riittävät suojavarusteet vähentävät lentävien roskien aiheuttamia henkilövahinkoja tai vahingossa tapahtuvia leikkaussiiman tai terän kosketuksia.
- **Käytä konetta käyttäessäsi aina luistamattomia suojajalkineita. Älä käytä konetta paljain jaloin tai käyttäen avosandaaleja.** Tämä vähentää jalkojen loukkaantumisvaaraa liikkuvien leikkureiden tai siimojen kosketuksesta.
- **Käytä konetta käyttäessäsi aina pitkälahkeisia housuja.** Paljas iho lisää sinkoutuvien esineiden aiheuttaman loukkaantumisen todennäköisyyttä.
- **Pidä sivulliset etäällä konetta käyttäessäsi.** Sinkoutuvat roskat saattavat aiheuttaa vakavan henkilövahingon.
- **Käytä aina molempia käsiä, kun käytät konetta.** Koneen pitäminen molemmiin käsiin auttaa välttämään hallinnan menetyksen.
- **Pidä konetta vain eristetyiltä tartuntapinnoilta, koska leikkuusiima tai terä voi koskettaa piilotettuja johdotuksia.** ”Jännitteeseen” johtoon osuvat leikkuusiimat tai terät voivat tehdä sähkötyökalan paljaat metalliosat ”jännitteisiksi” ja käyttäjä voi saada niistä sähköiskun.
- **Seiso aina tukevasti ja käytä konetta vain, kun seisot maassa.** Liukkaat tai epävakaat pinnat voivat aiheuttaa tasapainon menetyksen tai koneen hallinnan menetyksen.
- **Älä käytä konetta liian jyrkissä rinteissä.** Tämä vähentää hallinnan menettämisen, liukastumisen ja kaatumisen vaaroja, mitkä voivat johtaa henkilövahinkoihin.
- **Kun työskentelet rinteissä, varmista aina hyvä alusta, työskentele aina poikittain rinteissä, älä koskaan ylös tai alas ja ole erityisen varovainen vaihtaessasi suuntaa.** Tämä vähentää hallinnan menettämisen, liukastumisen ja kaatumisen vaaroja, mitkä voivat johtaa henkilövahinkoihin.
- **Pidä kaikki kehonosat etäällä leikkurista, siimasta tai terästä, kun kone on käytössä.** Ennen kuin käynnistät koneen, varmista, että leikkuri, siima tai terä ei kosketa mihinkään. Hetken tarkkaamattomuus koneen käytön aikana voi aiheuttaa käyttäjän tai sivullisten loukkaantumisen.
- **Älä käytä konetta vyötärön korkeuden yläpuolella.** Tämä auttaa estämään tahattoman leikkurin tai terän kosketuksen ja mahdollistaa koneen paremman hallinnan odottamattomissa tilanteissa.
- **Varo takaisinpäin ponnahtamista, kun leikkaat jännityksessä olevia taimia tai oksia.** Kun puukuittujen jännitys vapautuu, pensas tai taimi voi iskeä käyttäjään ja/tai heittää koneen pois hallinnasta.
- **Ole erityisen varovainen pensaita ja taimikkoja sahatessasi.** Ohuet oksat voivat tarttua terään ja sinkoutua sinua päin tai nykäistä sinut pois tasapainosta.
- **Säilytä koneen hallinta äläkä kosketa leikkureita, siimoja tai teriä ja muita vaarallisia liikkuvia osia, kun ne ovat vielä liikkeessä.** Tämä vähentää liikkuvien osien aiheuttamaa loukkaantumisvaaraa.
- **Kun poistat juuttunutta materiaalia tai huollat konetta, varmista, että kytkin on pois päältä ja akku on irrotettu.** Odottamaton koneen käynnistyminen juuttunutta materiaalia poistettaessa tai huollon aikana voi aiheuttaa vakavan henkilövahingon.
- **Kanna konetta kone kytkettynä pois päältä ja etäällä kehostasi.** Koneen asianmukainen käsittely vähentää todennäköisyyttä joutua vahingossa kosketuksiin liikkuvan leikkurin, siiman tai terän kanssa.
- **Käytä vain valmistajan määrittelemiä varaleikkureita, varasiimoja ja varateriä.** Virheelliset varaosat voivat lisätä rikkoutumisen ja loukkaantumisen vaaraa.
- **Leikkurin vahingoittuminen** – Jos leikkuri osuu tuntemattomaan esineeseen tai tarttuu kiinni johonkin, sammuta kone välittömästi. Tarkista vauriot ja korjaa ne ennen työskentelyn jatkamista. Älä käytä, jos suojus tai kela on vahingoittunut.
- **Jos laite alkaa täristä poikkeavasti, pysäytä moottori ja tarkasta välittömästi syy.** Tärinä on yleensä merkki häiriöistä. Löysä pää saattaa väristä, revetä, rikkoutua tai irrota leikkurista ja aiheuttaa näin vakavan tai hengenvaarallisen vamman. Varmista, että leikkaava osa on kunnolla paikallaan. Jos pää löystyy sen jälkeen, kun se on kiinnitetty paikalleen, vaihda se välittömästi. Älä ikinä käytä leikkuria, jonka leikkaava osa on löystynyt.
- **Akkukoneita ei tarvitse liittää sähköverkkoon.** Tästä syystä ne ovat aina käyttökunnossa. Huomioi mahdolliset vaarat myös silloin, kun kone ei ole käynnissä. Ole varovainen tehdessäsi kunnossapito- tai huoltotoimenpiteitä.
- **Älä puhdistu letkulla; vältä veden pääsemistä moottoriin ja sähköliitäntöihin.**
- **Jos kohtaat tilanteen, jota ei tässä käyttöoppaassa käsitellä, toimi varoen ja käytä**

**omaa harkintakykyäsi. Pyydä lisäohjeita EGO-asiakaspalvelusta.**

- Käytä vain kuvassa A lueteltujen akkujen ja latureiden kanssa.
- Käytetään vain EGO-akkupäähän PH1420E/PHX1600:n kanssa.
- Turvallisen ja miellyttävän käytön varmistamiseksi käytä 6,0 Ah:n tai sitä korkeamman Ah:n akkua. Varmista, että käytät BH1000 EGO-reppulenkkiä käyttäjän käsivarsiin kohdistuvan painon keventämiseksi.
- Älä käytä olkahihnaa ja BH1000 EGO-reppulenkkiä samanaikaisesti. Tämä estää koneen nopean hätävapautuksen, mikä johtaa henkilövahinkoon.

**SÄILYTÄ NÄMÄ OHJEET!**

**TEKNISET TIEDOT**

Leikkuumeکانismi	LINE-IQ-SYÖTTÖ
Siiman läpimitta	2,4 mm:n kierresiima nailonista
Leikkuuleveys	43 cm
Suurin nopeus	5400 min <sup>-1</sup>
Paino (ilman akkua)	1,58 kg
Suosittelun käyttölämpötila	0 - 40 °C
Varastointilämpötila	-20 - 70 °C
Mitattu äänen tehotaso L <sub>WA</sub>	94,02 dB(A) K=0,72 dB(A) (PH1420E)
	92 dB(A) K=3,1 dB(A) (PHX1600)
Äänenpaineen taso käyttäjän korvien tasolla L <sub>PA</sub>	82,7 dB(A) K=3 dB(A) (PH1420E)
	86 dB(A) K=3 dB(A) (PHX1600)
Taattu äänen tehotaso L <sub>WA</sub> (mitattu 2000/14/EY mukaisesti)	96 dB(A) (PH1420E)
	96 dB(A) (PHX1600)

Tärinäarvo a <sub>h</sub>	Etuapukahva	4,06 m/s <sup>2</sup> K=1,5 m/s <sup>2</sup> (PH1420E)
		4,33 m/s <sup>2</sup> K=1,5 m/s <sup>2</sup> (PHX1600)
	Takakahva	3,91 m/s <sup>2</sup> K=1,5 m/s <sup>2</sup> (PH1420E)
		2,37 m/s <sup>2</sup> K=1,5 m/s <sup>2</sup> (PHX1600)

- Edellä esitetyt parametrit on testattu ja mitattu akkupäähän PH1420E/PHX1600 kanssa;
- Ilmoitettu tärinän kokonaispäästöarvo on mitattu vakiotestausmenetelmän mukaisesti ja sitä voidaan käyttää koneiden keskinäiseen vertailuun;
- Ilmoitettua tärinän kokonaispäästöarvoa voidaan käyttää myös altistumisen alustavaan arviointiin.

**VAROITUS:** Koneen todellisen käytön aikaiset tärinä- ja melupäästöt voivat poiketa ilmoitetuista arvoista riippuen koneen käyttötaavoista ja erityisesti siitä, millaisia työkaluja käsitellään; ja tarpeesta määritellä käyttäjän suojelemiseksi turvatoimenpiteet, jotka perustuvat todellisiin käyttöolosuhteisiin liittyvän altistumisen arviointiin (ottaen huomioon kaikki käyttösyklin osat, kuten käynnistysajan lisäksi myös koneen sammutus- ja tyhjäkäyntiajat).

**PAKKAUSLUETTELO (KUVA A)**

**KUVAUS**

**OPETTELE TUNTEMAAN SIIMALEIKKURILISÄOSA (Kuva A)**

1. Suojus
2. Siimaleikkuuterä
3. Vapautusuloke
4. Leikkuusiima
5. Trimmerin pää (LINE-IQ-syötöllä)
6. Siiman latauspainike
7. Päättytulppa
8. Siimaleikkurin varsi
9. 4 mm kuusiokoloavain

**FI**

**VAROITUS:** Älä koskaan käytä konetta ilman, että suojuus on kunnolla paikallaan. Suojuksen on aina oltava koneessa käyttäjän suojaamiseksi.

## KOKOAMINEN

**VAROITUS:** Jos jokin osa on vahingoittunut tai puuttuu, älä käytä tuotetta ennen kuin osat on vaihdettu. Tuotteen käyttö voittuneilla tai puuttuvilla osilla voi aiheuttaa vakavan henkilövahingon.

**VAROITUS:** Älä yritä muuttaa tätä tuotetta tai käyttää siinä lisävarusteita, joita ei ole suunniteltu käytettäväksi tämän siimaleikkurin kanssa. Kaikenlainen muuttaminen tai muuntelu on väärinkäyttöä, ja voi aiheuttaa vaaratilanteen, joka voi johtaa vakaviin henkilövahinkoihin.

**VAROITUS:** Älä yhdistä akkupäähän, ennen kuin laite on valmiiksi koottu. Tämän ohjeen noudattamatta jättäminen saattaa aiheuttaa tahattoman käynnistymisen ja johtaa vakavaan henkilövahinkoon.

## SUOJUUKSEN KIINNITTÄMINEN

**VAROITUS:** Käytä aina käsineitä, kun kiinnität tai vaihdat suojusta. Varo suojan terää. Huolehdi siitä, että suojan terä ei leikkaa käsiäsi.

Löysää ja poista kaksi ruuvia suojuksesta (Kuva C). Kohdistaa suojuksen kiinnitysreiät kokoonpanoreikiin ja lukitse suojuksen varren tyveen kahden ruuvien ja jousialuslaattojen kanssa (Kuva D).

Varmista, että suojuus on paikallaan kuvien C ja D mukaisesti, käänteinen kiinnitys aiheuttaa suuren vaaran!

## SIIMALEIKKURILISÄOSAN KIINNITTÄMINEN AKKUPÄÄHÄN

Tämä siimaleikkurilisäosa on suunniteltu käytettäväksi EGO-akkupäähän PH1420E/PHX1600 kanssa.

Katso ”**AKKUPÄÄLISÄOSAN ASENTAMINEN**” akkupäähän PH1420E/PHX1600 käyttöoppaasta.

## KÄYTTÖ

**VAROITUS:** Älä anna tämän laitteen tuttuuden tehdä sen käsittelystä huolimattomuutta. Muista, että sekunnin sadasosankin huolimattomuus riittää vakavan vamman aiheutumiseen.

**VAROITUS:** Käytä aina suojalaseja ja kuulosuojaimia. Tämän ohjeen laiminlyöminen saattaa aiheuttaa esineiden sinkoutumisen silmiin ja mahdollisen vakavan henkilövahingon.

## KÄYTTÄMINEN

Voit käyttää laitetta alla lueteltuihin tarkoituksiin:

- Ruohon ja rikkaruohojen poistaminen terassien, aitojen ja laattojen ympäriltä.

**HUOMAUTUS:** Koneetta saa käyttää vain sille määritettyyn tarkoitukseen. Kaikki muu käyttö katsotaan väärinkäytöksi.

## Tarkasta ennen jokaista käyttöä vaurioituneiden/ kuluneiden osien varalta

Tarkasta trimmeripää, suojuus ja etukahva. Vaihda murtuneet, vääntyneet, taipuneet tai muulla tavoin vaurioituneet osat.

Suojuksen reunassa oleva siimaleikkurin terä voi tylsyä ajan myötä. Suosittelemme, että teroitat sen määräajoin viilalla tai vaihdat sen uuteen terään.

**VAROITUS:** Käytä aina käsineitä, kun asennat suojusta tai teroitat terää tai vaihdat terän. Huomioi terän sijainti suojuksessa ja suojele käsiäsi leikkautumiselta.

**VAROITUS:** Vakavan henkilövahingon välttämiseksi poista akku akkupäädystä ennen kuin huollat tai puhdistat sitä tai vaihdat siihen lisäosia tai poistat materiaalia laitteesta.

## SIIMALEIKKURIN KÄYTTÄMINEN AKKUPÄÄN KANSSA

**VAROITUS:** Pukeudu asianmukaisesti välttääksesi loukkaantumisvaaran tätä konetta käyttäessäsi. Älä käytä välijä vaatteita tai koruja. Käytä suojalaseja ja kuulosuojaimia. Käytä paksuja, pitkälahkeisia housuja, kunnollisia jalkineita ja suojakäsineitä. Älä käytä lyhytlahkeisia housuja, sandaaleita tai ole paljain jaloin.

**VAROITUS:** Tyhjennä leikattava alue ennen jokaista käyttökertaa. Poista kaikki esineet, kuten kivet, rikkoutunut lasi, naulat, vajerit tai siimat, jotka voivat sinkoutua leikkuulaitteesta tai sotkeutua siihen. Tyhjennä alue lapsista, sivullisista ja lemmikkieläimistä. Pidä lapset, sivulliset ja lemmikkieläimet vähintään 15 metrin päässä. Sinkoutuvat esineet voivat silti vielä aiheuttaa vaaran sivullisille. Sivullisia tulee kannustaa pitämään suojalaseja. Jos joku lähestyy sinua, sammuta moottori ja leikkuulaite välittömästi.

Turvallisen ja paremman käytön takaamiseksi laita olkahihna (ei mukana) olkapäähän yli. Säädä olkahihnaa, kunnes käyttöasento on mukava. Pidä siimaleikkurista kiinni aina niin, että toinen kätesi on takakahvalla ja toinen kätesi etukahvalla. Pidä kummallakin kädellä nunnon ote käytön aikana. Siimaleikkuri tulee pitää miellyttävässä asennossa ja takakahva noin lonkan korkeudella. Leikkuripään on oltava samansuuntainen maanpinnan kanssa, jotta se koskettaa helposti leikattavaa materiaalia ilman, että käyttäjän tarvitsee kumartua (Kuva B).

**VAROITUS:** Olkahihna on myös nopea vapautusmekanismi vaaratilanteissa. Kun on hätätilanne, ota laite olaltasi välittömästi riippumatta hinnan asennosta.

### Puhdista leikkuri jokaisen käyttökerran jälkeen

Katso HUOLTO-osiosta puhdistamisohjeet.

### KONEEN KÄYNNISTÄMINEN/SAMMUTTAMINEN

Katso akkupään PH1420E/PHX1600 käyttöoppaasta kohta **"AKKUPÄÄN KÄYNNISTÄMINEN/SAMMUTTAMINEN"**.

### LEIKKUUSIIMAN PITUUDEN SÄÄTTÄMINEN

Line-IQ-sytöillä varustetussa trimmerin päässä on edistyksestä tekniikkaa. Jos leikkuusiiman jompikumpi pää kuluu alle noin 12 cm:n pituuden leikkua aikana, leikkuripää vapauttaa leikkuusiiman automaattisesti ja leikkuusiiman ylimääräisen osan katkaisee siiman leikkuuterä (kuva E).

**HUOMAUTUS:** Sinun ei tarvitse napauttaa leikkuripäätä leikkuusiiman vapauttamiseksi. Jos tunnet leikkuripäässä pientä värinää ruohoa leikattaessa, leikkuusiimaa vapautuu automaattisesti.

**VAROITUS:** Älä poista tai muuta siiman leikkuuterän kokoonpanoa. Ylimääräinen siiman pituus aiheuttaa moottorin ylikuumentumisen ja voi aiheuttaa vakavan henkilövahingon.

### SIIMAN VAIHTAMINEN

**HUOMAUTUS:** Käytä ainoastaan EGO:n nailonleikkuusiimaa, jonka halkaisija on 2,4 mm. Muunlaisen siiman käyttäminen saattaa aiheuttaa siimaleikkurin kuumentumisen tai vaurioitumisen.

**VAROITUS:** Älä ikinä käytä metallilla vahvistettua siimaa, rautalankaa tai narua yms. Ne saattavat katketa ja muodostaa vaarallisia ammuksia.

Siimaleikkuri on varustettu edistyksellisellä **POWERLOAD™**-järjestelmällä. Leikkuusiima kelautuu kelalle helposti yhtä painiketta painamalla. Kelan lataaminen täyteen voidaan yleensä suorittaa 15 sekunnissa. **Vältä kelausjärjestelmän toistuvaa käyttöä nopeassa tahdissa peräkkäin. Näin vältät mahdolliset moottorivauriot.**

1. Poista akku.
2. Katkaise leikkuusiima 5 metrin pituiseksi. Työnnä siima pujotusreikään (Kuva F). Työnnä ja vedä siimaa toiselta puolelta, kunnes kummallakin puolella leikkuripäätä on yhtä paljon siimaa.

**HUOMAUTUS:** Jos siimaa ei saa työnnettyä pujotusreikään, asenna akku akkupäähän ja paina sitten siiman latauspainiketta lyhyesti nollataksesi alemman kannen.

3. Irrota akku, jos se on asennettu akkupäähän HUOMAUTUS vaiheen 2 jälkeen. Työnnä ja kohdista leikkuusiima vaiheessa 2 annettujen ohjeiden mukaisesti.
4. Asenna akku akkupäähän.
5. Pidä siiman latauspainiketta painettuna, jotta siima voidaan kelata leikkuripäähän yhtäjaksoisesti, kunnes noin 15 cm siimaa näkyy kummallakin puolella (Kuva G).

**HUOMAUTUS:** Mikäli siima on vedetty leikkuripäähän vahingossa, avaa pää ja vedä leikkuusiima pois kelalta. Noudata tämän käyttöoppaan kohdan **"LEIKKUUSIIMAN LATAAMINEN"** ohjeita siiman uudelleen lataamisessa.

### LEIKKUUSIIMAN LATAAMINEN

Kun leikkuusiima jää kiinni trimmerin päähän, sinun täytyy poistaa jäljellä oleva leikkuusiima trimmerin päästä ja ladata uusi leikkuusiima alla olevien ohjeiden mukaan.

1. Poista akku.
2. Paina leikkuripään vapautusulokkeita ja poista alemman suojuksen kokoonpano leikkuripäästä vetämällä sitä suoraan ulospäin (Kuva H).
3. Poista leikkuusiima leikkuripäästä.
4. Pidä toisella kädellä leikkurista ja toisella kädellä ylemmästä suojuksesta, kohdista ylemmän suojuksen kolot vapautusulokkeisiin. Paina alemman suojuksen kokoonpanoa, kunnes se asettuu paikalleen, jolloin kuulet napsahdavan äänen (Kuva I).
5. Noudata leikkuusiiman uudelleen lataamisessa kohdan **"SIIMAN VAIHTAMINEN"** ohjeita.

### LEIKKURIPÄÄN VAIHTAMINEN

**VAROITUS:** Jos pää löystyy sen jälkeen, kun se on kiinnitetty paikalleen, vaihda se välittömästi.

Älä ikinä käytä leikkuria, jonka leikkaava osa on löystynyt. Vaihda murtunut, vahingoittunut tai kulunut leikkuupää välittömästi, vaikka vahinko rajoittuisikin vain pinnallisiin murtumiin. Vaurioituneet osat saattavat särkyä kovissa nopeuksissa ja aiheuttaa vakavan henkilövahingon.

Tutustu leikkuripäähän (Kuva J).

J-1	Varsi	J-3	Lukkomutteri
J-2	Kelakokoonpano	J-4	Alemman suojuksen kokoonpano

## Trimmeripään irrottaminen

1. Poista akku.
2. Paina leikkuupään vapautusulokkeita ja poista alempi suojus leikkuupäästä vetämällä sitä suoraan ulospäin.
3. Poista leikkuusiima leikkuripäästä (Kuva K).
4. Käytä käsineitä. Tartu toisella kädellä kelaan ja vakauta se ja pidä toisella kädellä 17 mm:n iskuväännintä (ei tule mukana), jonka avulla irrotat lukkomutterin kääntämällä MYÖTÄPÄIVÄÄN (Kuva L).
5. Irrota lukkomutteri ja kelakokoonpano moottorin akselista (Kuva J).
6. Asenna uusi leikkuupää seuraavien ohjeiden mukaisesti.

## FI

## Uuden trimmeripään asentaminen

1. Kohdistä kelakokoonpanon litteä ura moottorin akselin litteään aukkoon ja asenna kelakokoonpano paikalleen (Kuva M).

M-1	Litteä aukko	M-2	Litteä ura
-----	--------------	-----	------------

2. Kiristä lukko iskuvääntimellä VASTAPÄIVÄÄN.
3. Noudata tämän käyttöoppaan kohdan "LEIKKUUSIIMAN UUELLEEN LATAAMINEN" vaiheiden 4 ja 5 ohjeita alemman suojuksen asentamisessa.
4. Noudata leikkuusiiman uudelleen lataamisessa kohdan "SIIMAN VAIHTAMINEN" ohjeita.
5. Käynnistä kone ja tarkista toimiiko siimaleikkuri oikein. Jos ei, kokoa uudelleen kuten edellä on kuvattu.

## HUOLTAMINEN

**VAROITUS:** Pysäytä moottori, odota kaikkien liikkuvien osien pysähtymistä ja poista akku ennen laitteen tarkastamista, puhdistamista tai huoltamista. Näiden ohjeiden noudattamatta jättäminen saattaa johtaa vakavaan henkilövahinkoon tai omaisuusvahinkoon.

**VAROITUS:** Käytä huollon yhteydessä vain identtisiä varaosia. Muiden osien käyttö voi aiheuttaa vaaran tai tuotteen vaurioitumisen. Turvallisuuden ja luotettavuuden takia kaikki korjaukset, muut kuin näissä huolto-ohjeissa luetellut, tulee antaa ammattiasentajien suoritettaviksi.

## YLEINEN KUNNOSSAPITO

Vältä liuotinaineiden käyttöä, kun puhdistat muoviosia. Useimmat muovit ovat herkkiä vaurioitumaan erilaisista kaupallisista liuottimista ja voivat vaurioitua niiden käytöstä. Poista lika, pöly, öljy, rasva ym. puhtaalla liinalla.

## LAITTEEN PUHDISTAMINEN

- Irrota kaikki ruoho, joka on takertunut moottorin akseliin tai leikkurin päähän.
- Puhdista takakotelon tuuletusaukot pienellä harjalla tai pölynimurilla.
- Puhdista laite kostealla liinalla ja miedolla puhdistusaineella.
- Älä käytä voimakkaita puhdistusaineita muoviseen kuoreen tai kahvaan. Ne saattavat vahingoittaa tietyistä aromaattisista öljyistä, kuten männystä ja sitruunasta, ja liuottimista, kuten kerosiinista. Kosteus voi myös aiheuttaa sähköiskun vaaran. Pyyhi kosteus pois pehmeällä ja kuivalla liinalla.

## VAIHDEPYÖRÄN VOITELU

Vaihdekotelossa oleva vaihdepyörä tulee voidella säännöllisesti vaihderasvalla. Tarkasta vaihdekotelon rasvan taso noin 50 käyttötunnin välein poistamalla kotelon sivussa oleva tiivistysruuvi.

Jos vaihteen sivuilla ei näy rasvaa, lisää vaihderasvaa enintään 3/4 kapasiteetista seuraavien ohjeiden mukaisesti.

Älä täytä vaihdepyörää kokonaan rasvalla.

1. Pidä siimaleikkuria kyljellään siten, että tiivistysruuvi on ylöspäin.
2. Löysää ja irrota tiivistysruuvi mukana toimitetulla kuusiokoloavaimella.
3. Käytä rasvaruiskua (ei mukana) ja ruiskuta jonkin verran rasvaa ruuvien reikään; älä ylitä 3/4 tilasta.
4. Kiristä tiivistysruuvi ruiskutuksen jälkeen.

## LAITTEEN VARASTOINTI

- Poista akku akkupäästä.
- Puhdista kone huolellisesti ennen sen varastointia.
- Jos siimaleikkuriliisäosa poistetaan akkupäästä ja säilytetään erikseen: kiinnitä päätytulppa lisäosan varteen, jotta lika ei pääse liitoskappaleeseen.
- Säilytä laite kuivassa, hyvin ilmastoidussa, lukitussa paikassa tai korkealla, poissa lasten ulottuvilta. Älä säilytä laitetta lannoitteiden, bensiinin tai muiden kemikaalien päällä tai vieressä.



### SIIMAN LEIKKUUTERÄN TEROTTAMINEN

**VAROITUS:** Suojaa aina kätesi paksuilla käsineillä silloin, kun teet huoltotoimenpiteitä siiman leikkuuterälle.

1. Poista akku.
2. Irrota siimaleikkuuterä suojusta.
3. Kiinnitä terä ruuvipenkkiin.
4. Käytä kunnollisia suojalaseja ja käsineitä ja ole varovainen, ettei terä satuta sinua.
5. Viilaa terän leikkuureunoja hienohampaisella viilalla tai hiomakivellä. Säilytä leikkuureunan alkuperäinen kulma.
6. Vaihda terä suojaan ja kiinnitä se paikalleen kahdella ruuvilla.

### Ympäristönsuojelu



Älä hävitä sähkölaitteita, akkulaturia tai akku/ladattavia paristoja kotitalousjätteen seassa!

Vie tämä tuote hyväksytyyn kierrätyspaikkaan tai anna se erilliseen keräilyyn. Sähkötyökalut tulee palauttaa asianmukaiseen ympäristöstävälliseen kierrätyslaitokseen.

## VIANMÄÄRITYS

ONGELMA	SYY	RATKAISU
Siimaleikkuri ei käynnisty.	<ul style="list-style-type: none"> <li>■ Akkua ei ole liitetty akkupäähän.</li> <li>■ Akkupään ja akun välillä ei ole sähköliitäntää.</li> <li>■ Akun varaus on tyhjentynyt.</li> <li>■ Lukituksenpoistokytkintä ja liipaisinta ei paineta samanaikaisesti.</li> </ul>	<ul style="list-style-type: none"> <li>■ Kiinnitä akku akkupäähän.</li> <li>■ Poista akku, tarkasta liitäntäkohdat ja asenna akku takaisin, kunnes se naksauttaa paikalleen.</li> <li>■ Lataa akku käyttöoppaan luettelossa olevalla EGO-laturilla.</li> <li>■ Paina lukituksen vapautusvipu alas ja pidä sitä pohjassa samalla, kun painat liipaisinta niin siimaleikkuri käynnistyy.</li> </ul>
Siimaleikkuri pysähtyy kesken leikkauksen.	<ul style="list-style-type: none"> <li>■ Suojaa ei ole kiinnitetty leikkuriin, mikä aiheuttaa liian pitkän leikkuusiiman ja moottorin ylikuormittumisen.</li> <li>■ Leikkuusiima on liian paksu.</li> <li>■ Moottorin akseli tai leikkuripää on täynnä ruohoa.</li> <li>■ Moottori on ylikuormittunut.</li> <li>■ Akku tai siimaleikkuri on liian kuuma.</li> <li>■ Akku on irronnut koneesta.</li> <li>■ Akku on tyhjä.</li> </ul>	<ul style="list-style-type: none"> <li>■ Poista akku ja kiinnitä suoja leikkuriin.</li> <li>■ Käytä EGO:n nailonleikkuusiimaa, jonka halkaisija on 2,4 mm.</li> <li>■ Pysäytä leikkuri, poista akku ja poista ruoho moottorin varresta ja leikkurin päästä.</li> <li>■ Irrota leikkuupää ruohosta. Moottori tunnistaa, kun kuorma poistetaan. Liikuta leikkuripäätä edestakaisin leikattavassa ruohikossa ja leikkaa kerrallaan korkeintaan 20 cm pituudesta.</li> <li>■ Jäähdytä akkua tai leikkuria, kunnes sen lämpötila on alle 67 °C.</li> <li>■ Aseta akku uudelleen paikalleen.</li> <li>■ Lataa akku käyttöoppaan luettelossa olevalla EGO-laturilla.</li> </ul>
Leikkuupää ei anna lisää siimaa.	<ul style="list-style-type: none"> <li>■ Moottorin akseli tai leikkuripää on täynnä ruohoa.</li> <li>■ Kelassa ei ole riittävästi siimaa tai siima katkeaa pujotusreiän kohdalla.</li> <li>■ Leikkuripää on likainen.</li> <li>■ Siima on solmussa siimaleikkuripäässä.</li> <li>■ Leikkuusiima on liian paksu.</li> </ul>	<ul style="list-style-type: none"> <li>■ Pysäytä leikkuri, poista akku ja puhdista moottorin akseli ja leikkuupää.</li> <li>■ Poista akku ja vaihda leikkuusiima; noudata tämän käyttöoppaan kohdan ”<b>LEIKKUUSIIMAN UUELLEEN LATAAMINEN</b>” ohjeita.</li> <li>■ Poista akku ja puhdista kela, alempi suojus ja ylempi suojus.</li> <li>■ Poista akku, poista siima kelasta ja kela se uudelleen; noudata tämän käyttöoppaan kohdan ”<b>LEIKKUUSIIMAN UUELLEEN LATAAMINEN</b>” ohjeita.</li> <li>■ Käytä EGO:n nailonleikkuusiimaa, jonka halkaisija on 2,4 mm.</li> </ul>

FI

ONGELMA	SYY	RATKAISU
Leikkuripää vapauttaa liian vähän leikkuusiimaa.	<ul style="list-style-type: none"> <li>Leikkuusiima ei sovellu käytettäväksi Line-IQ-leikkuripään kanssa.</li> </ul>	<ul style="list-style-type: none"> <li>Käytä EGO:n nailonleikkuusiimaa, jonka halkaisija on 2,4 mm.</li> </ul>
Ruoho kietoutuu leikkurin päähän ja moottorin kehikkoon.	<ul style="list-style-type: none"> <li>Pitkän ruohon leikkaaminen maan tasalle.</li> </ul>	<ul style="list-style-type: none"> <li>Leikkaa korkea ruoho ylhäältä alas niin, että leikkaat kerralla korkeintaan 20 cm ruohon pituudesta, jotta estät ruohon kiertymisen.</li> </ul>
Terä ei katkaise siimaa.	<ul style="list-style-type: none"> <li>Suojuksen reunassa oleva siimaleikkurin terä on tylsynyt käytössä.</li> </ul>	<ul style="list-style-type: none"> <li>Teroita siimaleikkurin terä viilalla tai vaihda se uuteen terään.</li> </ul>
Murtumia leikkuripäässä.	<ul style="list-style-type: none"> <li>Leikkuripää on kulunut.</li> </ul>	<ul style="list-style-type: none"> <li>Poista leikkuripää välittömästi, noudata tämän käyttöoppaan kohdan <b>"LEIKKURIPÄÄN VAIHTAMINEN"</b> ohjeita.</li> </ul>
Leikkuusiiman kelaaminen leikkuupäähän ei onnistu kunnolla.	<ul style="list-style-type: none"> <li>Käytetty leikkuusiima ei ole oikea.</li> <li>Ruohojäämiä tai likaa on kerääntynyt leikkuupäähän ja estää siimakelan liikkumisen.</li> <li>Moottori on ylikuumentunut toistuvasti käytetyn siiman kiertojärjestelmän takia.</li> <li>Alhainen akun varaustaso.</li> <li>Käytetään väärää akkupäätä.</li> </ul>	<ul style="list-style-type: none"> <li>Käytä suositeltua EGO:n nailonleikkuusiimaa, jonka halkaisija on 2,4 mm. Jos käytät EGO:n nailonsiimaa ja esiintyy ongelmia, ota yhteys EGO:n huoltoliikkeeseen.</li> <li>Poista akku, avaa leikkuupää ja puhdista se huolellisesti.</li> <li>Anna siimaleikkurin toimia ilman kuormaa muutaman minuutin ajan moottorin jäähdyttämiseksi, lataa siima sitten uudestaan.</li> <li>Lataa akku.</li> <li>Käytä tätä siimaleikkurilisäosaa vain EGO-akkupäähän PH1420E/PHX1600 kanssa.</li> </ul>
Leikkuusiimaa ei saada kulkemaan leikkuupään läpi, kun siimaa kiinnitetään.	<ul style="list-style-type: none"> <li>Leikkuusiima on katkennut tai taipuu lopussa.</li> <li>Alempi suojus ei ole asettunut paikalleen uudelleen kiinnittämisen jälkeen.</li> </ul>	<ul style="list-style-type: none"> <li>Katkaise siiman kulunut pää ja aseta siima uudelleen.</li> <li>Liitä akku siimaleikkuriin, paina siiman latauspainiketta lyhyesti moottorin käynnistämiseksi, jotta alempi suojus nollautuu.</li> </ul>

## TAKUU

### EGON TAKUUEHDOT

Verkkosivustolta [egopowerplus.eu](http://egopowerplus.eu) löydät EGO:n takuukäytännön täydelliset ehdot.

## LES ALLE INSTRUKSJONER!



### LES BRUKERHÅNDBOKEN

**⚠ Gjenstående risiko!** Personer med elektronisk utstyr, som pacemakere, bør konsultere legen(e) før de bruker dette produktet. Bruk av elektrisk utstyr i umiddelbar nærhet av en pacemaker kan forårsake forstyrrelser eller svikt i pacemakeren.

**⚠ ADVARSEL:** For å sikre sikkerhet og pålitelighet bør alle reparasjoner og utskiftninger utføres av en kvalifisert servicetekniker.

## NO SIKKERHETSSYMBOLER

Hensikten med sikkerhetssymboler er å tiltrekke deg oppmerksomheten mot mulige farer. Sikkerhetssymbolene og forklaringene med dem fortjener nøye oppmerksomhet og forståelse. Symbolvarslene eliminerer ikke i seg selv noen fare. Instruksjonene og advarslene de gir er ingen erstatning for riktige ulykkesforebyggende tiltak.

**⚠ ADVARSEL:** Sørg for å lese og forstå alle sikkerhetsinstruksjonene i denne brukerhåndboken, inkludert alle sikkerhetsvarselssymboler som «FARE», «ADVARSEL», og «FORSIKTIG» før du bruker denne maskinen. Unnlattelse av å følge alle instruksjonene nedenfor kan føre til elektrisk støt, brann og/eller alvorlig personskade.

## SYMBOLBETYDNING

**⚠ SIKKERHETSVARSELSYMBOL:** Indikerer FARE, ADVARSEL, eller FORSIKTIG, kan brukes sammen med andre symboler eller piktogrammer.

## SIKKERHETSINSTRUKSJONER

Denne siden viser og beskriver sikkerhetssymboler som kan vises på dette produktet. Les, forstå og følg alle instruksjonene på maskinen før du prøver å montere og bruke den.

	Sikkerhetsvarsel	Angir potensiell fare for personskade.
	Les brukerhåndboken	For å redusere risikoen for skader må brukeren lese og forstå håndboken og sikkerhetsinformasjonen før verktøyet tas i bruk.

	Bruk øye-, øre- og hodebeskyttelse	Bruk alltid øye-, øre- og hodebeskyttelse.
	Klipp bredde	Maks klipp bredde på linetrimmer.
	Linjediameter	Diameteren til nylon skjærelinjen.
	Ikke bruk metallblader	Varsler brukeren om ikke å bruke metallblader
	Rikossjett og hold tilskuere på avstand	Objekter kan rikosjette og forårsake skader på person eller eiendom. Forsikre deg om at andre mennesker og kjøledyr holder seg borte fra børstekutteren når den er i bruk.
	Avstanden mellom maskinen og tilskuere skal være minst 15 m	Sørg for at andre mennesker og kjøledyr er minst 15 m unna kantklipperen når den er i bruk.
	Overtemperaturbeskyttelse for POWERLOAD™-systemet	Ved viking av skjærelinjen umiddelbart etter lang tids drift, kan POWERLOAD™-systemet slutte å fungere på grunn av overtemperaturbeskyttelse.
	CE	Dette produktet er i samsvar med gjeldende EU-direktiver.
	UKCA	Dette produktet er i samsvar med gjeldende britisk lovgivning.
	WEEE Elektrisk og elektronisk avfall	Elektriske produkter skal ikke kastes sammen med husholdningsavfallet. Send til en autorisert gjenvinner.
	Støy	Garantert lydteknisk nivå. Støytal til miljøet i henhold til EUs direktiv.
V	Volt	Spenning
mm	Millimeter	Lengde eller størrelse
cm	Centimeter	Lengde eller størrelse
kg	Kilogram	Vekt
min <sup>-1</sup>	Per minutt	Hastighet

## GENERELLE MASKINSIKKERHETSADVARSLER

**⚠ ADVARSEL:** Les alle sikkerhetsadvarslar, instruksjoner, illustrasjoner og spesifikasjoner som følger med denne maskinen. Hvis du ikke følger alle instruksjonene nedenfor, kan det føre til elektrisk støt, brann og/eller alvorlig skade.

**Lagre alle advarslar og instruksjoner for fremtidig referanse.**

Begrepet «maskin» i advarslene refererer til din nettdrevne (med ledning) maskin eller batteridrevne (trådløse) maskin.

## SIKKERHET I ARBEIDSRÅDET

- **Hold arbeidsområdet rent og godt opplyst.** Rotete eller mørke områder inviterer til ulykker.
- **Ikke bruk maskiner i eksplosive atmosfærer, for eksempel i nærvær av brennbare væsker, gasser eller støv.** Maskiner lager gnister som kan antenne støv eller røyk.
- **Hold barn og tilskuere unna mens du bruker en maskin.** Distraksjoner kan føre til at du mister kontrollen.

## ELEKTRISK SIKKERHET

- **Maskinpluggene må passe til stikkkontakten.** Modifiser aldri støpselet på noen måte. **Ikke bruk noen adapterplugg med jordede (jordede) maskiner.** Umodifiserte støpsler og matchende stikkontakter vil redusere risikoen for elektrisk støt.
- **Unngå kroppskontakt med jordede eller jordede overflater, for eksempel rør, radiatorer, komfyrer og kjøleskap.** Det er en økt risiko for elektrisk støt hvis kroppen din er jordet eller jordet.
- **Ikke bruk maskinen i regn eller våte forhold.** Vann som kommer inn i maskinen kan øke risikoen for elektrisk støt eller funksjonsfeil som kan føre til personskade.
- **Ikke misbruk ledningen. Bruk aldri ledningen til å bære, trekke eller koble fra maskinen. Hold ledningen unna varme, olje, skarpe kanter eller bevegelige deler.** Skadde eller sammenfiltrede ledninger øker risikoen for elektrisk støt.
- **Når du bruker en maskin utendørs, bruk en skjøteledning som er egnet for utendørs bruk.** Bruk av en ledning egnet for utendørs bruk reduserer risikoen for elektrisk støt.
- **Hvis det er uunngåelig å bruke en maskin på et fuktig sted, bruk en RCD-beskyttet forsyning.** Bruk av en jordfeilbryter reduserer risikoen for elektrisk støt.

## PERSONLIG SIKKERHET

- **Vær på vakt, se hva du gjør og bruk sunn fornuft når du bruker en maskin. Ikke bruk en maskin mens du er trøtt eller påvirket av narkotika, alkoholmedisiner.** Et øyeblikks uoppmerksomhet under bruk av maskiner kan føre til alvorlig personskade.
- **Bruk personlig verneutstyr. Bruk alltid øyevern.** Verneutstyr som støvmaske, sklisikre vernesko, hjelm eller hørselsvern som brukes under passende forhold, vil redusere personskader.
- **Forhindre utilsiktet start. Sørg for at bryteren er i av-posisjon før du kobler til strømkilden og/eller batteripakken, plukker opp eller bærer maskinen.** Bære maskiner med fingeren på bryteren eller strømførende maskiner som har bryteren på, inviterer til ulykker.
- **Fjern eventuell justeringsnøkkel eller skiftenøkkel før du slår på maskinen.** En skiftenøkkel eller en nøkkel som er festet til en roterende del av maskinen, kan føre til personskade.
- **Ikke overdriv. Hold riktig fotfeste og balanse til enhver tid.** Dette gir bedre kontroll over maskinen i uventede situasjoner.
- **Kled deg riktig. Ikke bruk løse klær eller smykker. Hold håret, klærne og hanskene unna bevegelige deler.** Løse klær, smykker eller langt hår kan sette seg fast i bevegelige deler.
- **Hvis enheter leveres for tilkobling av støvavsug og oppsamlingsanlegg, sørg for at disse er tilkoblet og riktig brukt.** Bruk av støvenheter kan redusere støvrelaterte farer.
- **Ikke la kjennskap oppnådd ved hyppig bruk av maskiner tillate deg å bli selvtillfreds og ignorere maskinsikkerhetsprinsipper.** En uforsiktig handling kan forårsake alvorlig skade i løpet av en brøkdel av et sekund.

NO

## MASKINBRUK OG STELL

- **Ikke tving maskinen. Bruk riktig maskin for applikasjonen din.** Den riktige maskinen vil gjøre jobben bedre og sikrere med den hastigheten den er designet for.
- **Ikke bruk maskinen hvis bryteren ikke slår den av og på.** Enhver maskin som ikke kan kontrolleres med bryteren er farlig og må repareres.
- **Koble støpselet fra strømkilden og/eller batteripakken fra maskinen før du foretar justeringer, bytter tilbehør eller oppbevarer maskiner.** Slike forebyggende sikkerhetstiltak reduserer risikoen for å starte maskinen ved et uhell.

- **Oppbevar inaktive maskiner utlignelig for barn, og la ikke personer som ikke er kjent med maskinen eller disse instruksjonene bruke maskinen.** Maskiner er farlige i hendene på utrente brukere.
- **Vedlikehold av maskiner og tilbehør. Sjekk for feiljustering eller binding av bevegelige deler, brudd på deler og andre forhold som kan påvirke maskinens drift. Hvis den er skadet, få maskinen reparert før bruk.** Mange ulykker er forårsaket av dårlig vedlikeholdte maskiner.
- **Hold skjæremaskiner skarpe og rene.** Riktig vedlikeholdte skjæremaskiner med skarpe skjærekanter har mindre sannsynlighet for å binde seg og er lettere å kontrollere.
- **Bruk maskinen, tilbehøret og maskinbitene osv. i samsvar med disse instruksjonene, og tar hensyn til arbeidsforholdene og arbeidet som skal utføres.** Bruk av maskinen til andre operasjoner enn de tiltenkte kan føre til en farlig situasjon.
- **Hold håndtakene og gripeflaten tørre, rene og fri for olje og fett.** Glatte håndtak og gripeflater tillater ikke sikker håndtering og kontroll av maskinen i uventede situasjoner.

NO

## BRUK OG STELL AV BATTERIMASKINEN

- **Lad kun med laderen spesifisert av produsenten.** En lader som er egnet for én type batteripakke kan skape brannfare når den brukes med en annen batteripakke.
  - **Bruk bare maskiner med spesifikt utpekte batteripakker.** Bruk av andre batteripakker kan skape risiko for skader og brann.
  - **Når batteripakken ikke er i bruk, må du holde den borte fra andre metallgjenstander som binders, mynter, nøkler, spiker, skruer eller andre små metallgjenstander som kan opprette forbindelse fra en terminal til en annen.** Kortslutning av batteripolene kan forårsake brannskader eller brann.
  - **Under farlige forhold kan væske komme ut av batteriet. Unngå kontakt med denne. Hvis kontakt oppstår ved et uhell, skyll med vann. Får du væske i øynene, skal det i tillegg søkes medisinsk hjelp.** Væske som blir slynget ut av batteriet, kan forårsake irritasjon eller brannskader.
  - **Ikke bruk en batteripakke eller maskin som er skadet eller modifisert.** Skadede eller modifiserte batterier kan vise uforutsigbar oppførsel som resulterer i brann, eksplosjon eller fare for skade.
  - **Ikke utsett en batteripakke eller maskin for brann eller høy temperatur.** Eksponering for brann eller temperatur over 130°C kan forårsake eksplosjon.
- **Følg alle ladeinstruksjoner og ikke lad batteripakken eller maskinen utenfor temperaturområdet som er spesifisert i instruksjonene.** Feil lading eller ved temperaturer utenfor det spesifiserte området kan skade batteriet og øke risikoen for brann.

## SERVICE

- **Få service på maskinen av en kvalifisert reparasjonsperson som kun bruker identiske reservedeler.** Dette vil sikre at sikkerheten til maskinen opprettholdes.
- **Batteripakker som er skadet, må aldri brukes.** Service på batteripakker må bare utføres av produsenten eller autoriserte tjenesteleverandører.

## SPEIELLE SIKKERHETSADVARSLER FOR LINJETRIMMEREN

- **Ikke bruk maskinen under dårlige værforhold, spesielt når det er fare for lynnedslag.** Dette reduserer risikoen for å bli truffet av lynet.
- **Inspiser området grundig for dyreliv der maskinen skal brukes.** Dyreliv kan bli skadet av maskinen under drift.
- **Inspiser området der maskinen skal brukes grundig, og fjern alle steiner, pinner, ledninger, bein og andre fremmedlegemer.** Gjenstander som kastes kan forårsake personskade.
- **Før du bruker maskinen, inspiser alltid visuelt for å se at kutteren eller bladet og kutteren eller knivenheten ikke er skadet.** Skadede deler øker risikoen for skade.
- **Følg instruksjonene for å bytte tilbehør.** Feilaktig strammet kutter som fester muttere eller bolter kan enten skade bladet eller føre til at det løsner.
- **Bruk øye-, øre-, hode- og håndbeskyttelse.** Tilstrekkelig verneutstyr vil redusere personskade ved flyvende rusk eller utilsiktet kontakt med skjærelinjen eller bladet.
- **Når du bruker maskinen, bruk alltid skliskre og beskyttende fottey.** Ikke bruk maskinen når du er barbeint eller bruker åpne sandaler. Dette reduserer sjansen for skade på føttene ved kontakt med de bevegelige kutterne eller linjene.
- **Når du bruker maskinen, bruk alltid lange bukser.** Eksponert hud øker sannsynligheten for skade fra gjenstander som kastes.
- **Hold tilskuere unna mens du bruker maskinen.** Kastet rusk kan føre til alvorlig personskade.

- **Bruk alltid to hender når du bruker maskinen.** Hvis du holder maskinen med begge hender, unngår du å miste kontrollen.
- **Hold kun maskinen i de isolerte gripeflatene, fordi skjærelinjen eller bladet kan komme i kontakt med skjulte ledninger.** Skjærelledning eller kniver som kommer i kontakt med en «strømførende» ledning kan gjøre utsatte metalleder på maskinen «strømførende» og kan gi operatøren et elektrisk støt.
- **Hold alltid godt fotfeste og bruk maskinen bare når du står på bakken.** Glatte eller ustabile overflater kan føre til tap av balanse eller kontroll over maskinen.
- **Ikke bruk maskinen i for bratte bakker.** Dette reduserer risikoen for tap av kontroll, sklir og fall som kan føre til personskade.
- **Når du jobber i bakker, vær alltid sikker på fotfeste, jobb alltid på tvers av bakker, aldri opp eller ned og utvis ekstrem forsiktighet når du endrer retning.** Dette reduserer risikoen for tap av kontroll, sklir og fall, noe som kan føre til personskade.
- **Hold alle deler av kroppen unna kutteren, linen eller bladet når maskinen er i drift. Før du starter maskinen, sørg for at kutteren, linen eller bladet ikke kommer i kontakt med noe.** Et øyeblikks uoppmerksomhet mens du bruker maskinen kan føre til skade på deg selv eller andre.
- **Ikke bruk maskinen over midjehøyde.** Dette bidrar til å forhindre utilsiktet kutter- eller knivkontakt og gir bedre kontroll over maskinen i uventede situasjoner.
- **Når du skjærer børster eller spirer som er under spenning, må du være oppmerksom på at du fjærer tilbake.** Når spenningen i trefibrene løsnes, kan børsten eller spiren treffe operatøren og/eller kaste maskinen ut av kontroll.
- **Vær ekstrem forsiktig når du skjærer børster og frøplanter.** Det slanke materialet kan fange bladet og bli fisket mot deg eller trekke deg ut av balanse.
- **Oppretthold kontrollen over maskinen og ikke rør kuttere, linjer eller kniver og andre farlige bevegelige deler mens de fortsatt er i bevegelse.** Dette reduserer risikoen for skade fra bevegelige deler.
- **Når du fjerner fastkjørt materiale eller utfører service på maskinen, må du kontrollere at bryteren er av og at batteripakken er fjernet.** Uventet start av maskinen under fjerning av fastkjørt materiale eller service kan føre til alvorlig personskade.
- **Bær maskinen med maskinen slått av og bort fra kroppen.** Riktig håndtering av maskinen vil redusere sannsynligheten for utilsiktet kontakt med en bevegelig kutter, line eller kniv.
- **Bruk kun nye kuttere, linjer, skjærehoder og kniver spesifisert av produsenten.** Feil reservedeler kan øke risikoen for brudd og skade.
- **Skader på trimmeren** – Hvis du treffer et fremmedlegeme med trimmeren eller den blir viklet inn, må du stoppe maskinen umiddelbart, se etter skade og få eventuelle skader reparert før du forsøker å bruke den videre. Ikke bruk med ødelagt beskyttelse eller spole.
- **Hvis utstyret skulle begynne å vibrere unormalt, stopp motoren og sjekk umiddelbart etter årsaken.** Vibrasjoner er gjerne et tegn på at noe er galt. Et løst hode kan vibrere, sprekke, brette eller løsne fra trimmeren, noe som kan resultere i alvorlige eller livstruende skader. Pass på at skjæreutstyret er festet skikkelig i posisjon. Hvis hodet løsner etter at det er satt på plass, må det byttes umiddelbart. Ikke bruk en kantklipper med skjæretilbehør som sitter løst.
- **Batterimaskiner trenger ikke å være koblet til en stikkontakt; derfor er de alltid i driftstilstand.** Vær oppmerksom på mulige farer selv når maskinen ikke er i drift. Vær forsiktig når du utfører vedlikehold eller service.
- **Ikke vask med en slange; unngå å få vann i motor og elektriske koblinger.**
- **Hvis det oppstår situasjoner som ikke er dekket i denne håndboken, må du være forsiktig og dømme godt. Kontakt EGOs servicesenter for hjelp.**
- **Bruk kun med batteripakker og ladere oppført i Fig. A.**
- **Bruk kun med EGO Power Head PH1420E/PHX1600.**
- **For sikker og komfortabel drift, når du bruker en batteripakke på 6,0 Ah eller høyere Ah, må du bruke BH1000 EGO Backpack Link for å avlaste brukerens armer.**
- **Ikke bruk skulderreim og BH1000 EGO Backpack Link samtidig.** Dette vil forhindre rask nødutløsning av maskinen, noe som resulterer i personskade.

**NO**

LAGRE DISSE INSTRUKSJONENE!

## SPESIFIKASJONER

Skjæremekanisme	LINE-IQ MATING	
Linjediameter	2,4 mm nylon twist line	
Klippebredde	43 cm	
Maksimal hastighet	5400 min <sup>-1</sup>	
Vekt (uten batteripakke)	1,58 kg	
Anbefalt driftstemperatur	0°C - 40°C	
Lagringstemperatur	-20°C - 70°C	
Målt lydeffektnivå L <sub>WA</sub>	94,02 dB(A) K=0,72 dB(A) (PH1420E)	
	92 dB(A) K=3,1 dB(A) (PHX1600)	
Lydtrykknivå ved operatørens øre L <sub>PA</sub>	82,7 dB(A) K=3 dB(A) (PH1420E)	
	86 dB(A) K=3 dB(A) (PHX1600)	
Garantert lydeffektnivå L <sub>WA</sub> (målt i henhold til 2000/14/EC)	96 dB(A) (PH1420E)	
	96 dB(A) (PHX1600)	
Verdivurdering av vibrasjon a <sub>n</sub>	Håndtak foran	4,06 m/s <sup>2</sup> K=1,5 m/s <sup>2</sup> (PH1420E)
		4,33 m/s <sup>2</sup> K=1,5 m/s <sup>2</sup> (PHX1600)
	Bakre håndtak	3,91 m/s <sup>2</sup> K=1,5 m/s <sup>2</sup> (PH1420E)
		2,37 m/s <sup>2</sup> K=1,5 m/s <sup>2</sup> (PHX1600)

- Parametrene ovenfor er testet og målt styrt med strømhode PH1420E/PHX1600;
- Den deklarerte totalverdien for vibrasjoner er målt i henhold til en standard testmetode og kan brukes til å sammenligne en maskin med en annen;

- Den oppgitte vibrasjonstotalverdien kan også brukes i en foreløpig vurdering av eksponering.

**⚠ ADVARSEL:** Vibrasjons- og støytuslappene under faktisk bruk av maskinen kan avvike fra de oppgitte verdiene avhengig av måten maskinen brukes på, spesielt hva slags arbeidsstykke som behandles, og behovet for å identifisere sikkerhetstiltak for å beskytte operatøren som er basert på en estimering av eksponering under de faktiske bruksforholdene (som tar hensyn til alle deler av driftssyklusen, for eksempel når maskinen er slått av og når den er går på tomgang i tillegg til utløsertiden).

## PAKKELISTE (FIG. A)

### BESKRIVELSE

#### KJENN DIN LINETRIMMER TILBEHØR (Fig. A)

1. Vakt
2. Linjeskjærende blad
3. Slipp fanen
4. Skjærelinje
5. Trimmerhode (med LINE-IQ-mating)
6. Knapp for linjelasting
7. Endelokk
8. String-trimmer skaft
9. 4 mm sekskantnøkkel

**⚠ ADVARSEL:** Bruk aldri maskinen uten at vernet er godt på plass. Vernet må alltid være på maskinen for å beskytte brukeren.

### FORSAMLING

**⚠ ADVARSEL:** Hvis noen deler er skadet eller mangler, må du ikke bruke dette produktet før delene er skiftet ut. Bruk av dette produktet med skadede eller manglende deler kan føre til alvorlig personskade.

**⚠ ADVARSEL:** Ikke forsøk å modifisere dette produktet eller lage tilbehør som ikke er anbefalt for bruk med denne linjetrimmeren. Enhver slik endring eller tilpassing er feil bruk og kan føre til farlige situasjoner og alvorlige personskader.

**⚠ ADVARSEL:** Ikke koble til strømhodet før monteringen er fullført. Manglende overholdelse kan føre til utilsikket start og mulig alvorlig personskade.

NO



## MONTERING AV VAKT

**⚠ ADVARSEL:** Bruk alltid hansker når du monterer eller bytter beskyttelse. Vær forsiktig med bladet på beskyttelsen og beskytt hendene mot å bli skadet av bladet.

Løsne og fjern de to skruene fra dekselet (Fig. C), juster beskyttelsesmonteringsshellene med monteringsshellene og lås deretter beskyttelsen på akselbasen med de to skruene, sammen med to fjærskiver (Fig. D).

Pass på at vernet er festet i henhold til Fig. C & D, enhver omvendt fiksering vil medføre stor fare!

## KOBLING AV LINJETRIMMERENS TILBEHØR TIL STRØMHODET

Dette linjetrimmertilbehøret er designet for bruk med EGO Power Head PH1420E/PHX1600.

Se avsnittet «**INSTALLERE ET EKSTRAHODEFESTE**» i brukerhåndboken for strømhodet PH1420E/PHX1600.

## OPERASJON

**⚠ ADVARSEL:** Ikke la kjennskap til dette produktet gjøre deg uforsiktig. Husk at en uforsiktig brøkdell av et sekund er tilstrekkelig til å påføre alvorlig skade.

**⚠ ADVARSEL:** Bruk alltid øyevern sammen med hørselsvern. Unnlattelse av å gjøre dette kan føre til at gjenstander blir kastet inn i øynene og andre mulige alvorlige skader.

## PÅFØRINGER

Du kan bruke dette produktet til formålet som er oppført nedenfor:

- Trimming av gress og ugress fra verandaer, gjerdet og dekk.

**MERKNAD:** Maskinen skal kun brukes til det foreskrevne formålet. Enhver annen bruk anses å være et tilfelle av misbruk.

## Kontroller om noen deler er ødelagte eller utslitte før bruk

Kontroller trimmerhodet, beskyttelsen og fronthåndtaket og skift ut alle deler som er sprukket, skjevt, bøyd eller skadet.

Linjeskjærebladet på kanten av vernet kan sløve over tid. Det anbefales at du jevnlig sliper den med en fil eller erstatter den med et nytt blad.

**⚠ ADVARSEL:** Bruk alltid hansker når du monterer eller bytter beskyttelse eller når du sliper eller skifter bladet. Legg merke til plasseringen av bladet på beskyttelsen og beskytt hånden din mot skade.

**⚠ ADVARSEL:** For å forhindre alvorlig personskade, fjern batteripakken fra strømhodet før du utfører service, rengjøring, skifter tilbehør eller fjerner materiale fra enheten.

## BRUK AV LINJETRIMMER MED STRØMHODE

**⚠ ADVARSEL:** Kled deg riktig for å redusere risikoen for skade når du bruker denne maskinen. Ikke bruk løse klær eller smykker. Bruk øye- og øre-/hørselsvern. Bruk tunge, lange bukser, støvler og hansker. Ikke bruk korte bukser eller sandaler eller gå barbeint.

**⚠ ADVARSEL:** Tøm området som skal kuttes før hver bruk. Fjern alle gjenstander, som steiner, knust glass, spiker, ledning eller snor som kan kastes eller vikle seg inn i skjærestyret. Rydd området for barn, tilskuere og kjøledyr. Hold som et minimum alle barn, tilskuere og kjøledyr minst 15 m unna; det kan fortsatt være fare for tilskuere fra gjenstander som kastes. Tilskuere bør oppfordres til å bruke øyevern. Hvis du blir nærmet deg, stopp motoren og skjærestyret umiddelbart.

For sikker og bedre drift, ta på skulderstroppen (ikke inkludert) over skulderen. Juster skulderremmen i en komfortabel arbeidsstilling. Hold linjetrimmeren med den ene hånden på det bakre håndtaket og den andre hånden på det fremre håndtaket. Hold et fast grep med begge hender mens du er i drift. Snøtrimmeren skal holdes i en komfortabel stilling med det bakre håndtaket omtrent i hoftehøyde. Trimmerhodet skal være parallelt med bakken slik at det lett kommer i kontakt med materialet som skal kuttes uten at operatøren trenger å bøye seg (Fig. B).

**⚠ ADVARSEL:** Skulderremmen er også en hurtigutløsermekanisme i farlige situasjoner. Når en nødsituasjon oppstår, ta apparatet av skulderen umiddelbart, uansett hvordan remmen er satt inn.

## Kantklipperen skal rengjøres etter hver gangs bruk

Se avsnittet **VEDLIKEHOLD** for rengjøringsinstruksjoner.

## FOR Å STARTE/STOPPE MASKINEN

Se avsnittet «**START/STOPPING AV KRAFTHOUDET**» i brukerhåndboken for strømhodet PH1420E/PHX1600.

## JUSTERING AV LENGDE AV KJÆRESLINJE

Line-IQ matetrimmerhodet er utstyrt med avansert teknologi. Hvis en ende av skjærelinjen slites mindre enn omtrent 12 cm under trimming, vil trimmerhodet frigjøre skjærelinjen automatisk, og den ekstra delen av skjærelinjen vil bli kuttet av linjeskjærebladet (Fig. E).

**MERKNAD:** Du trenger ikke å trykke på trimmerhodet for å frigjøre skjærelinjen. Hvis du kjenner en lett skjelving på trimmerhodet når du trimmer gresset, er det klippelinjen som automatisk frigjøres.

NO

**⚠ ADVARSEL:** Ikke fjern eller endre linjeskjærebledenheten. For lang ledningslengde vil føre til at motoren overoppheites og kan føre til alvorlig personskade.

## LINJEBYTT

**MERKNAD:** Bruk kun EGO nylon-skjærelinje med diameter 2,4 mm. Bruk av en annen linje enn den som er spesifisert kan føre til at linjetrimmeren overoppheites eller blir skadet.

**⚠ ADVARSEL:** Bruk aldri metallforsterket line, wire eller tau osv. Disse kan bryte av og bli farlige prosjektiler.

Linjetrimmeren er utstyrt med et avansert **POWERLOAD™**-system. Skjærelinen kan vikles inn i spolen ved å trykke på en enkelt knapp. Lasting av en full spole kan vanligvis fullføres på 15 sekunder. **Unngå gjentatt bruk av viklingsystemet i rask rekkefølge for å redusere muligheten for motorskade.**

1. Ta ut batteripakken.
2. Klipp 5 m lang skjærelinje. Sett linjen inn i øyet (Fig. F). Skyv og trekk snøret fra den andre siden til like store mengder snøre vises på begge sider av trimmerhodet.

**MERKNAD:** Hvis ledningen ikke kan settes inn i øyet når det nedre dekselet sitter fast, installerer du batteripakken på strømhodet, og trykker deretter kort på linjelastingsknappen for å tilbakestille det nedre dekselet.

3. Fjern batteripakken hvis den har blitt installert på strømhodet i MERKNAD etter trinn 2. Og følg trinnene spesifisert i trinn 2 for å sette inn og justere skjærelinjen igjen.
4. Installer batteripakken på strømhodet.
5. Trykk og hold inne line-lasting-knappen for å spole linjen inn i trimmerhodet kontinuerlig til ca. 15 cm av streken vises på hver side (Fig. G).

**MERKNAD:** Hvis snøret trekkes inn i trimmerhodet ved et uhell, åpner du hodet og trekker skjærelinen ut av spolen. Følg avsnittet «LASTING AV SKJÆRESLINEN» i denne håndboken for å laste inn snøret på nytt.

## LASTING AV KJÆRESLINJEN

Når skjærelinjen setter seg fast i trimmerhodet, må du fjerne den gjenværende skjærelinjen fra trimmerhodet og følge trinnene nedenfor for å laste snøen på nytt.

1. Ta ut batteripakken.
2. Trykk på frigjøringstappene på trimmerhodet og fjern den nedre dekselenheten på trimmerhodet ved å trekke den rett ut (Fig. H).
3. Fjern skjærelinjen fra trimmerhodet.
4. Hold den ene hånden i trimmeren, bruk en annen hånd til å ta tak i det øvre dekselet og juster sporene i det øvre dekselet med utløsningstappene. Trykk på den nedre dekselenheten til den klikker på plass, da vil du høre en tydelig klikklyd (Fig. I).
5. Følg instruksjonene i avsnittet «SKIFT AV LINE» for å laste skjærelinjen på nytt.

## SKIFTE AV TRIMMERHODE

**⚠ ADVARSEL:** Hvis hodet løsner etter at det er festet på plass, må du bytte det umiddelbart.

Ikke bruk en kantklipper med skjæretilbehør som sitter løst. Skift ut et sprukket, skadet eller utslitt skjærehode umiddelbart, selv om skaden er begrenset til overfladiske sprekker. Slike redskaper kan knuses i høy hastighet og forårsake alvorlige skader.

Gjør deg kjent med trimmerhodet (Fig. J).

J-1	Aksel	J-3	Låsemutter
J-2	Spolemontering	J-4	Nedre dekselenhet

## Ta av trimmerhodet

1. Ta ut batteripakken.
2. Trykk på utløsertappene på trimmerhodet, og fjern det nedre dekselet på trimmerhodet ved å trekke det rett ut.
3. Fjern skjærelinjen fra trimmerhodet (Fig. K).
4. Bruk hansker. Bruk den ene hånden til å ta tak i spolen for å stabilisere den, og bruk den andre hånden til å holde en 17 mm slagnøkkel (ikke inkludert) for å løsne låsemutteren i retning med URVISEN (Fig. L).
5. Fjern låsemutteren og spoleenheten fra motorakselen (Fig. J).
6. Bytt ut med et nytt trimmerhode og monter det i følgende trinn.

## Installer det nye trimmerhodet

1. Juster det flate sporet i spoleenheten med det flate i motorakselen og monter spoleenheten på plass (Fig. M).

M-1	Flat	M-2	Flat spor
-----	------	-----	-----------

2. Bruk en slagnøkkel på låsemutteren for å stramme den MOT URVISEREN.
3. Følg trinn 4 og 5 i avsnittet «LASTING AV SKJÆRESLINEN» i denne håndboken for å montere den nedre dekselenheten.
4. Følg instruksjonene i avsnittet «BYTTE AV LINJE» i denne håndboken for å laste skjærelinjen på nytt.
5. Start maskinen for å se om linetrimmeren vil fungere normalt. Hvis den ikke gjør det, sett sammen som beskrevet ovenfor.

## VEDLIKEHOLD

**⚠ ADVARSEL:** Før du inspiserer, rengjør eller utfører service på enheten, stopp motoren, vent til alle bevegelige deler har stoppet, og fjern batteripakken. Hvis du ikke følger disse instruksjonene, kan det resultere i alvorlig personskade eller skade på eiendeler.

**⚠ ADVARSEL:** Ved service, bruk bare identiske reservedeler. Bruk av uoriginale deler kan forårsake fare eller skade produktet. For å sikre trygg og pålitelig bruk må alle reparasjoner bortsett fra de som omhandles i vedlikeholdsinstruksjonene, utføres av en kvalifisert fagperson.

### GENERELT VEDLIKEHOLD

Unngå bruk av løsemidler når plastdeler skal rengjøres. De fleste plasttyper kan ta skade av ulike typer løsemidler som er i salg, og kan dermed bli ødelagt. Bruk rene kluter til å fjerne smuss, støv, olje, fett osv.

### RENGJØRING AV VERKTØYET

- Fjern eventuelt gress som har festet seg rundt motorakselen eller trimmerhodet.
- Bruk en liten støvsuger til å rengjøre ventilene på bakre deksel.
- Rengjør apparatet med en fuktig klut og et mildt rengjøringsmiddel.
- Ikke bruk sterke vaskemidler på plastdeksel eller håndtak. Disse delene kan bli skadet av enkelte aromatiske oljer, som furu og sitron, og av løsemidler som parafin. Fuktighet kan også medføre fare for elektrisk støt. Tørk av eventuell fuktighet med en myk og tørr klut.

### GIRSMØRING

Girdrevet i girkassen må smøres med jevne mellomrom med girolje. Sjekk nivået på oljen i girkassen ca. hver 50. driftstime ved å ta av forseglingsskruen på siden av kassen.

Hvis du ikke ser noe olje langs sidene av giret, følger du trinnene under for å fylle girolje til 3/4 av kapasiteten.

Girdrevet må ikke fylles helt opp.

1. Hold linetrimmeren på siden slik at tetningsskruen vender oppover.
2. Bruk sekskantnøkkelen som følger med for å løse og fjerne tetningsskruen.
3. Bruk en fettsprøyte (ikke inkludert) for å injisere litt fett inn i skruehullet; ikke overskride 3/4 kapasitet.
4. Stram tetningsskruen etter injeksjon.

### OPPBEVARING AV VERKTØYET

- Fjern batteripakken fra strømhodet.
- Rengjør maskinen grundig før oppbevaring.
- Hvis du fjerner tilbehøret fra verktøyhodet og oppbevarer det separat: Sett endekapselen på skaftet for å unngå at det kommer skitt og rusk inn i koplingsstykket.
- Oppbevar enheten på et tørt, godt ventilert område, innelåst eller høyt oppe, utilgjengelig for barn. Unngå å oppbevare verktøyet på eller ved siden av gjødsel, bensin eller andre kjemikalier.

### SKJERPING AV TRÅDSKJÆREBLAD

**⚠ ADVARSEL:** Beskytt alltid hendene ved å bruke tunge hansker når du utfører vedlikehold på skjærebladet.

1. Ta ut batteriet.
2. Fjern linjeskjærebladet fra vernet.
3. Fest bladet i en skrustikke.
4. Bruk riktig øyevern og hansker og pass på at du ikke kutter deg.
5. Fil forsiktig skjærekantene på bladet med en fintannfil eller slipestein, og beholder den opprinnelige skjærekantvinkelen.
6. Sett tilbake bladet på beskyttelsen og fest det på plass med de to skruene.

### Beskytter miljøet



Elektrisk utstyr, brukte batterier og batteriladere må ikke kastes i husholdningsavfallet!

Ta med dette produktet til autorisert gjenvinning, og gjør det tilgjengelig for separat innsamling. Elektriske verktøy må returneres til et miljøvennlig resirkuleringsanlegg.

NO

## FEILSØKING

PROBLEM	ÅRSAKEN	LØSNING
Kantklipperen starter ikke.	<ul style="list-style-type: none"> <li>■ Batteripakken er ikke satt inn i verktøyhodet.</li> <li>■ Ingen elektrisk kontakt mellom verktøyhodet og batteripakken.</li> <li>■ Batteripakkens ladning er oppbrukt.</li> <li>■ Låsespaken og utløseren ble ikke trykket inn samtidig.</li> </ul>	<ul style="list-style-type: none"> <li>■ Fest batteripakken til verktøyhodet.</li> <li>■ Fjern batteriet, sjekk kontakter og installer batteripakken igjen. Forsikre deg om at det låses på plass.</li> <li>■ Lad batteripakken med EGO-ladere som står oppført i denne håndboken.</li> <li>■ Trykk ned låsespaken og hold den, og trykk deretter på utløseren for å slå på linetrimmeren.</li> </ul>
NO Snøtrimmer stopper under kapping.	<ul style="list-style-type: none"> <li>■ Beskyttelsen er ikke montert på trimmeren, noe som resulterer i en for lang klippelinje og overbelastning av motoren.</li> <li>■ Det brukes tung skjærelinje.</li> <li>■ Motorakselen eller trimmerhodet er bundet med gress.</li> <li>■ Motoren er overbelastet.</li> <li>■ Batteripakken eller linjetrimmeren er for varm.</li> <li>■ Batteripakken er koblet fra maskinen.</li> <li>■ Batteripakken er utladet.</li> </ul>	<ul style="list-style-type: none"> <li>■ Ta ut batteripakken og monter vernet på trimmeren.</li> <li>■ Bruk EGO nylon skjærelinje med diameter 2,4 mm.</li> <li>■ Stopp trimmeren, fjern batteriet og fjern gresset fra motorakselen og trimmerhodet.</li> <li>■ Fjern trimmerhodet fra gresset. Motoren vil komme seg når lasten fjernes. Når du klipper, flytt trimmerhodet inn og ut av gresset som skal klippes og fjern ikke mer enn 20 cm lengde i et enkelt klipp.</li> <li>■ La batteripakken eller trimmeren avkjøles til temperaturen synker under 67°C.</li> <li>■ Sett inn batteripakken på nytt.</li> <li>■ Lad batteripakken med EGO-ladere som står oppført i denne håndboken.</li> </ul>
Trimmerhode vil ikke føre linje.	<ul style="list-style-type: none"> <li>■ Motorakselen eller trimmerhodet er bundet med gress.</li> <li>■ Det er ikke nok tråd på spolen eller tråden går i stykker fra øyehullet.</li> <li>■ Trimmerhodet er skittent.</li> <li>■ Linen er sammenfiltret i trimmerhodeenheten.</li> <li>■ Det brukes tung skjærelinje.</li> </ul>	<ul style="list-style-type: none"> <li>■ Stopp trimmeren, ta ut batteriet og rengjør motorakselen og trimmerhodet.</li> <li>■ Ta ut batteriet og bytt ut skjærelinjen; følg avsnittet «<b>OMLASTING AV SKJÆRELINJEN</b>» i denne håndboken.</li> <li>■ Ta ut batteriet og rengjør spolen, nedre deksel og øvre deksel.</li> <li>■ Ta ut batteriet, fjern ledningen fra spolen og spole tilbake; følg avsnittet «<b>OMLASTING AV SKJÆRELINJEN</b>» i denne håndboken.</li> <li>■ Bruk EGO nylon skjærelinje med diameter 2,4 mm.</li> </ul>

PROBLEM	ÅRSAKEN	LØSNING
Trimmerhode slipper for lite skjærelinje.	<ul style="list-style-type: none"> <li>■ Skjærelinjen er ikke egnet for bruk med Line-IQ matetrimmerhode.</li> </ul>	<ul style="list-style-type: none"> <li>■ Bruk EGO nylon skjærelinje med diameter 2,4 mm.</li> </ul>
Gress vikler seg rundt trimmerhodet og motorhuset.	<ul style="list-style-type: none"> <li>■ Klipper høyt gress på bakkenivå.</li> </ul>	<ul style="list-style-type: none"> <li>■ Klipp høyt gress ovenfra og ned, og fjern ikke mer enn 20 cm i hvert pass for å forhindre innpakning.</li> </ul>
Bladet kutter ikke linjen.	<ul style="list-style-type: none"> <li>■ Linskjærebladet på kanten av vernet er blitt sløvt.</li> </ul>	<ul style="list-style-type: none"> <li>■ Slip line-skjærebladet med en fil eller bytt det ut med et nytt blad.</li> </ul>
Sprekker på trimmerhodet.	<ul style="list-style-type: none"> <li>■ Trimmerhodet er utslitt.</li> </ul>	<ul style="list-style-type: none"> <li>■ Skift trimmerhodet umiddelbart; følg avsnittet «<b>BYTTE AV TRIMMERHODE</b>» i denne håndboken.</li> </ul>
Skjærelinjen kan ikke vikles inn i trimmerhodet ordentlig.	<ul style="list-style-type: none"> <li>■ Det brukes feil skjærelinje.</li> <li>■ Gressrester eller smuss har samlet seg i trimmerhodet og blokkerte bevegelsen til trådspolen.</li> <li>■ Motoren er overopphetet på grunn av betjening av trådviklingssystemet gjentatte ganger.</li> <li>■ Lav batterilading.</li> <li>■ Feil strømhode er brukt.</li> </ul>	<ul style="list-style-type: none"> <li>■ Bruk anbefalt EGO nylon-skjærelinje med diameter 2,4 mm. Hvis du bruker EGO nylonline og problemet vedvarer, vennligst ring EGO kundeservice for råd.</li> <li>■ Ta ut batteriet, åpne trimmerhodet og rengjør det grundig.</li> <li>■ La linetrimmeren jobbe uten belastning i noen minutter for å avkjøle motoren, og prøv deretter å lade linen på nytt.</li> <li>■ Lade batteriet.</li> <li>■ Bruk dette line trimmer-tilbehøret kun med EGO Power Head PH1420E/PHX1600.</li> </ul>
Klippetråden kan ikke føres gjennom trimmerhodet når tråden settes inn.	<ul style="list-style-type: none"> <li>■ Kuttelinjen er delt eller bøyd på slutten.</li> <li>■ Det nedre dekkelet frigjøres ikke på plass etter installering på nytt.</li> </ul>	<ul style="list-style-type: none"> <li>■ Klipp den slitte enden av tråden og sett den inn igjen.</li> <li>■ Fest batteripakken på trimmeren; trykk på linjelastingsknappen for å starte strømlastingen kort for å tilbakestille det nedre dekkelet.</li> </ul>

**NO**

## GARANTI

### EGO GARANTIPOLITIK

Besøk nettstedet [egopowerplus.eu](http://egopowerplus.eu) for fullstendige vilkår og betingelser for EGOs garantipolicy.

## ПРОЧИТАЙТЕ ВСЕ ИНСТРУКЦИИ!



**ПРОЧИТАЙТЕ РУКОВОДСТВО  
ПОЛЬЗОВАТЕЛЯ**

**⚠ Остаточный риск!** Если вы используете такие электронные устройства, как кардиостимулятор, перед эксплуатацией данного устройства проконсультируйтесь с врачом. Использование электрооборудования в непосредственной близости от кардиостимулятора может привести к образованию помех и повреждению кардиостимулятора.

**⚠ ПРЕДУПРЕЖДЕНИЕ.** Для обеспечения безопасной и надежной работы ремонт и замену частей должен выполнять квалифицированный специалист.

RU

## СИМВОЛЫ БЕЗОПАСНОСТИ

Символы безопасности предназначены для привлечения внимания к возможным рискам. Символы безопасности, а также пояснения к ним, требуют особого внимания и понимания. Предупреждения по технике безопасности сами по себе не устраняют опасность. Инструкции и предупреждения не заменяют соответствующие меры по предотвращению несчастных случаев.

**⚠ ПРЕДУПРЕЖДЕНИЕ.** Перед использованием устройства внимательно прочитайте все инструкции в данном руководстве по эксплуатации и ознакомьтесь с предупреждающими символами безопасности, такими как **ОПАСНОСТЬ**, **ПРЕДУПРЕЖДЕНИЕ**, и **ВНИМАНИЕ**. Несоблюдение всех приведенных ниже инструкций может привести к поражению электрическим током, возникновению пожара и (или) получению серьезных травм.

## УСЛОВНЫЕ ОБОЗНАЧЕНИЯ

**⚠ ПРЕДУПРЕЖДАЮЩИЙ СИМВОЛ.** Означает **ОПАСНОСТЬ**, **ПРЕДУПРЕЖДЕНИЕ**, и **ВНИМАНИЕ** или может использоваться с другими символами или изображениями.

## ИНСТРУКЦИЯ ПО ТЕХНИКЕ БЕЗОПАСНОСТИ

Далее приведено изображение и описание символов безопасности, которые могут присутствовать на данном устройстве. Перед сборкой или использованием внимательно прочитайте все инструкции, приведенные на устройстве, и соблюдайте их.

	Предупреждение об опасности	Указывает на потенциальную опасность получения травмы.
	Прочитайте руководство пользователя	Чтобы уменьшить риск получения травм, перед использованием устройства необходимо прочитать и понять руководство по эксплуатации.
	Используйте средства защиты глаз, ушей и головы	Всегда используйте средства защиты глаз, ушей и головы.
	Ширина скашивания	Макс. ширина резания триммера с леской.
	Диаметр лески	Диаметр нейлоновой режущей лески.
	Не используйте металлические лезвия	Предупреждает о недопустимости использования металлических лезвий
	Возможен рикошет, не позволяйте посторонним людям находиться поблизости	Отброшенные предметы могут отскочить и привести к травмам или повреждению имущества. Убедитесь, что другие люди и животные находятся на расстоянии от работающего устройства.

	Расстояние между устройством и посторонними лицами должно составлять не менее 15 м	Убедитесь, что другие люди и животные находятся на расстоянии не менее 15 м от работающего устройства.
	Защита от перегрева для системы POWERLOAD™	При намотке режущей лески сразу после длительной работы система POWERLOAD™ может перестать работать из-за защиты от перегрева.
	CE	Соответствует основным требованиям стандартов безопасности Европейских директив.
	UKCA	Данное изделие соответствует действующему законодательству Великобритании.
	WEEE	Неисправные электрические устройства нельзя выбрасывать вместе с бытовым мусором. Сдавайте их в авторизованные пункты сбора и утилизации.
	Шум	Гарантированный уровень звуковой мощности. Уровень шума в окружающей среде в соответствии с директивой ЕС.
V	Вольт	Напряжение
mm	Миллиметр	Длина или размер

cm	Сантиметр	Длина или размер
kg	Килограмм	Масса
min <sup>-1</sup>	Оборотов в минуту	Скорость

### ОБЩИЕ ПРАВИЛА ТЕХНИКИ БЕЗОПАСНОСТИ ПРИ ИСПОЛЬЗОВАНИИ УСТРОЙСТВА

**⚠ ПРЕДУПРЕЖДЕНИЕ.** Прочитайте все правила безопасности, инструкции, иллюстрации и спецификации, прилагаемые к этому устройству. Невыполнение изложенных ниже инструкций может привести к поражению электрическим током, пожару и (или) тяжелым травмам.

Сохраните все предупреждения и инструкции для использования в будущем.

Термин «устройство» в предупреждениях означает электроинструмент с питанием от сети (с кабелем) или с питанием от аккумулятора (без кабеля).

**RU**

### БЕЗОПАСНОСТЬ РАБОЧЕГО МЕСТА

- Обеспечьте чистоту и освещенность рабочего места. Загроможденные и плохо освещенные места служат причиной несчастных случаев.
- Не используйте устройство во взрывоопасных местах, например вблизи горючих жидкостей, газа или пыли. Устройство генерирует искры, которые могут воспламенить пыль или испарения.
- Не позволяйте детям и посторонним находиться вблизи работающего устройства. Отвлекающие факторы могут привести к потере контроля.

### ЭЛЕКТРОТЕХНИЧЕСКАЯ БЕЗОПАСНОСТЬ

- Вилка устройства должна соответствовать розетке. Никогда не переделывайте вилку. Не используйте никакие переходники для вилок заземленных устройств. Использование оригинальных вилок и соответствующих им розеток уменьшает риск поражения электрическим током.
- Избегайте прикосновений к заземленным объектам, таким как трубы, радиаторы, плиты и холодильники. Риск поражения электрическим током выше, когда тело заземлено.
- Не эксплуатируйте устройство во время дождя или в условиях высокой влажности. Попадание воды внутрь устройства повышает риск поражения электрическим током и возникновения неисправностей, которые могут привести к травмам.

- **Обращайтесь с кабелем аккуратно. Никогда не переносите, не тяните и не выключайте устройство за кабель. Держите кабель подальше от источников тепла, масла, острых предметов или движущихся частей. Поврежденные или запутанные кабели повышают риск поражения электрическим током.**
- **Для работы с устройством вне помещения используйте предназначенный для этого удлинительный кабель. Использование кабеля, подходящего для использования вне помещения, снижает риск поражения электрическим током.**
- **Если использование инструмента в сыром месте неизбежно, подключайте его через устройство защитного отключения (УЗО). Использование УЗО снижает риск поражения электрическим током.**
- **Одевайтесь надлежащим образом. Не надевайте свободную одежду и украшения. Держите волосы, одежду и перчатки подальше от движущихся частей. Свободная одежда, украшения и длинные волосы могут попасть в движущиеся части.**
- **При наличии устройств для отвода и сбора пыли убедитесь, что они подключены и правильно работают. Использование пылеулавливающих устройств снижает вред, причиняемый пылью.**
- **Не допускайте небрежности, которая может возникнуть из-за частого использования устройства и повлечь за собой самоуверенность и игнорирование правил безопасности. Неосторожное действие может причинить серьезную травму за доли секунды.**

## ЛИЧНАЯ БЕЗОПАСНОСТЬ

- **При использовании устройства будьте бдительны, следите за своими действиями и следуйте здравому смыслу. Не пользуйтесь устройством, если вы устали или находитесь под воздействием наркотиков, алкоголя или медикаментов. Даже кратковременная невнимательность при работе с устройством может привести к тяжелым травмам.**
- **Используйте средства индивидуальной защиты. Всегда используйте защитные средства для глаз. Защитное оборудование, такое как противопылевая маска, нескользкая предохранительная обувь, жесткая каска или устройства защиты органов слуха в соответствующих условиях уменьшает риск травмирования.**
- **Не допускайте непредвиденных запусков. Перед подключением устройства к сети питания (или аккумулятору) и перед его переноской убедитесь, что выключатель находится в выключенном положении. Не держите палец на выключателе при переноске устройства и не подключайте к источнику питания, если устройство включено. Это может привести к несчастному случаю.**
- **Перед включением устройства снимите с него регулировочные инструменты и гаечные ключи. Регулировочный инструмент или гаечный ключ, оставленный на вращающейся части устройства, может стать причиной травмы.**
- **Не тянитесь. Всегда сохраняйте устойчивое положение и равновесие. Это позволит лучше контролировать устройство в непредвиденных ситуациях.**

## ЭКСПЛУАТАЦИЯ И ОБСЛУЖИВАНИЕ УСТРОЙСТВА

- **Не прилагайте к инструменту чрезмерных усилий. Используйте подходящее для ваших задач устройство. Правильно выбранное устройство более эффективно и безопасно при номинальной нагрузке.**
- **Не используйте устройство, если его выключатель неисправен. Устройство с неисправным выключателем опасно и подлежит ремонту.**
- **Перед регулировкой, сменой аксессуаров или хранением отключите устройство от сети питания и (или) аккумулятора. Такие меры предосторожности уменьшают риск случайного запуска устройства.**
- **Храните неиспользуемое устройство в недоступном для детей месте и не доверяйте устройство лицам, не знакомым с ним и с этими инструкциями. Такие устройства опасны в руках неподготовленных пользователей.**
- **Выполняйте техническое обслуживание устройства и принадлежностей. Проверьте выравнивание и сцепление подвижных деталей, наличие поломок и прочие условия, которые могут повлиять на работу устройства. Если устройство повреждено, перед использованием его необходимо отремонтировать. Многие несчастные случаи вызваны неправильным техобслуживанием устройств.**
- **Храните режущие устройства в чистоте и заточенном состоянии. Правильно обслуживаемые и хорошо заточенные режущие устройства меньше заклинивают и лучше контролируются.**

RU



- **Используйте устройство, аксессуары, насадки и т. п. в соответствии с этими инструкциями, учитывая условия и специфику выполняемой работы.** Использование устройства для выполнения непредусмотренных операций может привести к опасным ситуациям.
- **Следите за тем, чтобы рукоятки и поверхности захвата были сухими и чистыми и на них не было масла или смазочного материала.** Скользкие рукоятки и поверхности захвата не позволяют безопасно использовать устройство и контролировать его в непредвиденных ситуациях.

### ЭКСПЛУАТАЦИЯ И ОБСЛУЖИВАНИЕ АКУМУЛЯТОРНОГО УСТРОЙСТВА

- **Заряжайте аккумуляторы только с помощью зарядного устройства, указанного изготовителем.** Зарядное устройство, предназначенное для одного типа аккумуляторных батарей, может стать причиной пожара при использовании с другим типом батарей.
- **Используйте устройство только со специально предназначенными для него аккумуляторами.** Использование любого другого вида аккумуляторных батарей может стать причиной несчастных случаев или пожара.
- **Когда аккумулятор не используется, храните его отдельно от металлических предметов — канцелярских скрепок, монет, ключей, гвоздей, винтов и др. они могут соединить контакты.** Короткое замыкание контактов аккумуляторной батареи может стать причиной ожогов или пожара.
- **При неблагоприятных обстоятельствах из аккумулятора может потечь электролит; избегайте контакта с ним. При случайном контакте промойте водой. Если жидкость попала в глаза, обратитесь к врачу.** Жидкость из аккумуляторной батареи может вызвать раздражение и ожоги.
- **Не используйте аккумулятор и устройство, если они повреждены или подвергались модификациям.** Поведение поврежденных или модифицированных аккумуляторов может быть непредсказуемым, что приведет к возгоранию, взрыву и риску получения травм.
- **Не подвергайте аккумуляторную батарею и устройство воздействию огня и высокой температуры.** Воздействие огня или температуры выше 130 °C может привести к взрыву.
- **Следуйте всем инструкциям по зарядке и не заряжайте аккумулятор и устройство при температуре, выходящей за пределы указанного диапазона.** Если зарядка выполняется неправильно или в условиях неподходящей температуры, это может привести к повреждению аккумулятора и возгоранию.

### РЕМОНТ

- **Ремонт устройства должен производиться квалифицированным специалистом с использованием только идентичных запасных частей.** Это обеспечит безопасную работу устройства.
- **Никогда не выполняйте обслуживание поврежденного аккумулятора.** Обслуживание аккумуляторов должно выполняться только производителем или в авторизованном сервисном центре.

### СПЕЦИАЛЬНЫЕ ПРЕДУПРЕЖДЕНИЯ ОТНОСИТЕЛЬНО БЕЗОПАСНОГО ОБРАЩЕНИЯ С ТРИММЕРОМ

- **Не используйте устройство при плохих погодных условиях, особенно в грозу.** Это позволит снизить риск удара молнией.
- **Тщательно проверьте участок, где будет использоваться устройство, на наличие животных.** Животные могут быть травмированы устройством во время работы.
- **Тщательно осмотрите участок, где будет использоваться устройство, и уберите все камни, палки, провода, кости и другие посторонние предметы.** Отбрасываемые предметы могут нанести травмы.
- **Перед работой всегда осматривайте режущий элемент и весь режущий узел на наличие повреждений.** Поврежденные детали повышают риск получения травм.
- **Соблюдайте инструкции по замене принадлежностей.** Неправильно затянутые гайки или болты могут стать причиной повреждения или отсоединения режущего элемента.
- **Используйте средства защиты глаз, ушей, головы и рук.** Подходящее защитное снаряжение уменьшает риск получения травм от разлетающихся обломков или случайного контакта с леской или лезвием.
- **Во время работы с устройством всегда носите нескользящую защитную обувь. Не работайте с устройством босиком или в открытых сандалиях.** Это снижает вероятность травмирования ног в результате контакта с движущимся лезвием или леской.

RU

- **Во время работы с устройством всегда носите длинные брюки.** Наличие открытых участков кожи увеличивает вероятность травм от отбрасываемых предметов.
- **Не позволяйте посторонним находиться поблизости во время работы с устройством.** Отброшенный мусор может привести к получению серьезных травм.
- **Во время работы всегда держите инструмент двумя руками.** Это позволит избежать потери контроля.
- **Держите устройство только за поверхности с защитным покрытием, так как леска или лезвие может коснуться скрытой электропроводки.** Касание леской или лезвием проводки под напряжением может передать напряжение на металлические части устройства и привести к поражению оператора электрическим током.
- **Всегда сохраняйте устойчивое положение и используйте устройство только стоя на земле.** Работа на скользкой или неустойчивой поверхности может привести к потере равновесия или контроля над устройством.
- **Не используйте устройство на очень крутых склонах.** Это снижает риск потери контроля, соскальзывания и падения, что может привести к травме.
- **При работе на склонах всегда следите за равновесием, перемещайтесь только поперек склона, а не вверх и вниз, и будьте крайне осторожны при смене направления движения.** Это снижает риск потери контроля, соскальзывания и падения, что может привести к травме.
- **Во время работы держите леску или лезвие на безопасном расстоянии от всех частей тела.** Перед запуском инструмента убедитесь, что леска или лезвие не касается других предметов. Даже кратковременная невнимательность при работе с устройством может привести к травме пользователя или других лиц.
- **Никогда не поднимайте инструмент выше уровня талии.** Это позволит избежать случайного контакта с режущим элементом и обеспечит лучший контроль над устройством в непредвиденных ситуациях.
- **При обрезке натянутых ветвей кустарника и молодой поросли берегитесь отдачи.** Натянутые ветви могут ударить оператора, что в свою очередь может привести к потере контроля над устройством.
- **Будьте предельно осторожны при обрезке кустарников и молодой поросли.** Тонкие ветви могут попасть в режущий элемент и отлететь в сторону оператора либо привести к потере равновесия.
- **Сохраняйте контроль над устройством и не прикасайтесь к режущим элементам, леске и другим опасным движущимся частям, пока они находятся в движении.** Это снижает риск травм от движущихся частей.
- **При извлечении застрявшего материала и обслуживании устройства убедитесь, что выключатель питания находится в выключенном положении, а аккумулятор извлечен.** Случайная активация устройства при извлечении застрявшего материала или обслуживании может привести к серьезным травмам.
- **Переносите устройство в выключенном состоянии на безопасном расстоянии от тела.** Правильное обращение с устройством уменьшает вероятность случайного касания режущего элемента, лески или лезвия.
- **Используйте только сменные лески и режущие элементы, указанные производителем.** Использование неподходящих запасных частей может увеличить риск поломки и травм.
- **Повреждение триммера.** Если устройство столкнулось с посторонним предметом или запуталось в чем-либо, немедленно выключите его, проверьте на наличие повреждений и отремонтируйте перед следующим использованием. Не используйте устройство с поврежденными щитком или катушкой.
- **Если устройство начало сильно вибрировать, немедленно остановите двигатель и найдите причину.** Обычно вибрация указывает на возникновение проблемы. Выполните следующие действия. Ослабленная головка может вибрировать, трескаться, ломаться или соскочить с триммера, что может привести к серьезным травмам или смерти. Убедитесь, что режущее приспособление установлено должным образом и надежно закреплено. Если головка расшатывается после закрепления, немедленно замените ее. Никогда не используйте триммер, если какие-либо его части плохо закреплены.
- **Работающие от аккумуляторов устройства не требуются подключать к розетке электросети, поэтому они всегда готовы к использованию.**

Помните о возможности возникновения опасных ситуаций даже когда устройство не используется. Соблюдайте осторожность при выполнении технического обслуживания или ремонта.

- Не мойте устройство из шланга. Избегайте попадания воды в двигатель и электрические соединения.
- При возникновении ситуаций, не описанных в данном руководстве, соблюдайте осторожность и руководствуйтесь здравым смыслом. Обратитесь в сервисный центр EGO за помощью.
- Используйте только аккумуляторы и зарядные устройства, указанные на Рис. А.
- Используйте только с приводным блоком EGO PH1420E/PHX1600.
- Для безопасной и комфортной работы при использовании аккумуляторов емкостью 6,0 Ач и более обязательно используйте соединение с рюкзаком ВН1000 EGO, чтобы уменьшить нагрузку на руки пользователя.
- Не используйте плечевой ремень и соединение с рюкзаком ВН1000 EGO одновременно. Это препятствует быстрому аварийному освобождению от устройства и может привести к травмам.

**СОХРАНИТЕ ДАННЫЕ ИНСТРУКЦИИ!**

## ТЕХНИЧЕСКИЕ ХАРАКТЕРИСТИКИ

Режущий механизм	LINE-IQ
Диаметр лески	Нейлоновая крученая леска 2,4 мм
Ширина скашивания	43 см
Максимальная скорость	5400 мин <sup>-1</sup>
Масса (без аккумулятора)	1,58 кг
Рекомендуемая рабочая температура	0...40 °C
Температура хранения	-20...70 °C
Измеренный уровень звуковой мощности L <sub>WA</sub>	94,02 дБ (А) K=0,72 дБ (А) (PH1420E)
	92 дБ (А) K=3,1 дБ (А) (PHX1600)

Уровень звукового давления на уши оператора L <sub>PA</sub>	82,7 дБ (А) K=3 дБ (А) (PH1420E)	
	86 дБ (А) K=3 дБ (А) (PHX1600)	
Гарантированный уровень звуковой мощности L <sub>WA</sub> (измерен в соответствии с 2000/14/EC)	96 дБ (А) (PH1420E)	
	96 дБ (А) (PHX1600)	
Значение вибрации a <sub>n</sub>	Передняя вспомогательная рукоятка	4,06 м/с <sup>2</sup> K=1,5 м/с <sup>2</sup> (PH1420E)
		4,33 м/с <sup>2</sup> K=1,5 м/с <sup>2</sup> (PHX1600)
	Задняя рукоятка	3,91 м/с <sup>2</sup> K=1,5 м/с <sup>2</sup> (PH1420E)
		2,37 м/с <sup>2</sup> K=1,5 м/с <sup>2</sup> (PHX1600)

**RU**

- Вышеуказанные параметры протестированы и измерены при использовании с приводным блоком PH1420E/PHX1600;
- Указанное общее значение вибрации было определено с помощью стандартного теста и может быть использовано для сравнения разных устройств;
- Указанное общее значение вибрации также может использоваться для предварительной оценки уровня воздействия.

**⚠ ПРЕДУПРЕЖДЕНИЕ.** Реальное воздействие вибрации и шума при использовании устройства может отличаться от заявленного в зависимости от того, каким образом устройство используется, и в особенности от того, какая заготовка обрабатывается. Необходимо определить меры безопасности для защиты оператора на основе оценки воздействия в реальных условиях использования (учитывая все периоды рабочего цикла — время, когда устройство выключено и когда оно работает вхолостую, а также время запуска).

## КОМПЛЕКТ ПОСТАВКИ (РИС. А)

### ОПИСАНИЕ

#### ЧАСТИ НАСАДКИ ТРИММЕРА С ЛЕСКОЙ (Рис. А)

1. Щиток
2. Лезвие для обрезки лески
3. Фиксатор
4. Режущая леска
5. Головка триммера (с механизмом подачи LINE IQ)
6. Кнопка загрузки лески
7. Концевой колпачок
8. Вал триммера
9. Шестигранный ключ 4 мм

**RU**

**⚠ ПРЕДУПРЕЖДЕНИЕ.** Никогда не используйте устройство без надежно установленного щитка. Щиток всегда должен быть установлен на устройство для защиты пользователя.

### СБОРКА

**⚠ ПРЕДУПРЕЖДЕНИЕ.** Если какие-либо части повреждены или отсутствуют, не используйте устройство, пока они не будут установлены. Использование устройства с поврежденными или отсутствующими частями может привести к серьезным травмам.

**⚠ ПРЕДУПРЕЖДЕНИЕ.** Не пытайтесь изменить конструкцию данного изделия или создать не рекомендованные для него дополнительные принадлежности. Подобное изменение считается ненадлежащим использованием и способствует возникновению опасной ситуации, которая приведет к получению серьезной травмы.

**⚠ ПРЕДУПРЕЖДЕНИЕ.** Не подключайте устройство к приводному блоку до завершения сборки. Несоблюдение данного правила может привести к непреднамеренному запуску и получению серьезных травм.

#### УСТАНОВКА ЩИТКА

**⚠ ПРЕДУПРЕЖДЕНИЕ.** Всегда надевайте перчатки при установке и демонтаже щитка. Остерегайтесь лезвия на щитке и берегите руки от порезов.

Открутите и извлеките два винта из щитка (Рис. С), совместите крепежные отверстия щитка с отверстиями для установки, а затем зафиксируйте щиток на основании вала при помощи двух винтов и двух пружинных шайб (Рис. D).

Убедитесь, что щиток установлен так, как показано на Рис. С и D. Любое другое положение может быть очень опасным!

#### УСТАНОВКА НАСАДКИ ТРИММЕРА С ЛЕСКОЙ НА ПРИВОДНОЙ БЛОК

Этот триммер с леской предназначен для использования с приводным блоком EGO PH1420E/PHX1600.

См. раздел **УСТАНОВКА НАСАДКИ ПРИВОДНОГО БЛОКА** в руководстве пользователя приводного блока PH1420E/PHX1600.

### ИСПОЛЬЗОВАНИЕ

**⚠ ПРЕДУПРЕЖДЕНИЕ.** Не допускайте небрежности и беспечности при работе с устройством. Помните, что потеря бдительности даже на долю секунды может привести к серьезной травме.

**⚠ ПРЕДУПРЕЖДЕНИЕ.** Всегда надевайте защитные очки, а также используйте защиту органов слуха. В противном случае выбрасываемые предметы могут попасть в глаза, что приведет к получению серьезной травмы.

#### ПРИМЕНЕНИЕ

Данное устройство можно использовать в следующих целях.

- Стрижка травы и сорняков около подъездов, заборов и настилов.

**ПРИМЕЧАНИЕ.** Инструмент должен использоваться только по назначению. Любое другое использование, кроме упомянутого, считается ненадлежащим.

#### Перед каждым использованием проверяйте устройство на наличие поврежденных и изношенных частей

Проверьте головку триммера, щиток и переднюю рукоятку и замените все треснувшие, деформированные, изогнутые или поврежденные части.

Лезвие для обрезки лески на краю щитка может время от времени затупляться. Рекомендуется периодически затачивать его напильником или заменять новым.

**⚠ ПРЕДУПРЕЖДЕНИЕ.** Всегда надевайте перчатки при установке или замене щитка, заточке или замене лезвия. Остерегайтесь лезвия на щитке и берегите руки от порезов.

**⚠ ПРЕДУПРЕЖДЕНИЕ.** Чтобы предотвратить получение серьезных травм, извлекайте аккумулятор из приводного блока перед выполнением сервисного обслуживания, очистки, замены принадлежностей или удаления материала из устройства.

### ИСПОЛЬЗОВАНИЕ ТРИММЕРА С ЛЕСКОЙ С ПРИВОДНЫМ БЛОКОМ

**⚠ ПРЕДУПРЕЖДЕНИЕ.** Одевайтесь надлежащим образом, чтобы снизить риск получения травм при использовании данного поврежден. Не надевайте свободную одежду и украшения. Используйте средства защиты органов зрения и слуха. Надевайте плотные длинные брюки, прочную обувь и перчатки. Не надевайте шорты, сандалии и не работайте босиком.

**⚠ ПРЕДУПРЕЖДЕНИЕ.** Очищайте обрабатываемый участок перед каждым использованием инструмента. Удалите такие предметы, как камни, осколки стекла, гвозди, проволоку или веревки, которые могут запутаться в режущем приспособлении или которые оно может отбросить. На участке не должны находиться дети, посторонние и животные. Дети, посторонние и животные должны находиться на расстоянии не менее 15 м, так как во время работы могут отлетать предметы. Посторонние лица должны надевать защитные очки. В случае приближения посторонних лиц немедленно остановите двигатель и режущее приспособление.

Для более безопасной и удобной работы используйте наплечный ремень (не входит в комплект). Отрегулируйте наплечный ремень до удобного положения. Удерживайте триммер одной рукой за заднюю рукоятку, а другой — за переднюю рукоятку. Во время работы крепко держите устройство обеими руками. Триммер с леской необходимо держать в удобном положении так, чтобы задняя рукоятка была расположена на уровне бедра. Головка триммера должна располагаться параллельно земле, чтобы оператору не нужно было нагибаться для того, чтобы головка могла лучше контактировать со срезаемым материалом (Рис. В).

**⚠ ПРЕДУПРЕЖДЕНИЕ.** Наплечный ремень также является быстроразъемным механизмом, используемым в опасных ситуациях. В случае возникновения чрезвычайной ситуации немедленно снимите его с плеча любым способом.

### Очищайте триммер после каждого использования

Инструкции по очистке см. в разделе «ОБСЛУЖИВАНИЕ».

### ВКЛЮЧЕНИЕ И ВЫКЛЮЧЕНИЕ УСТРОЙСТВА

См. раздел **ВКЛЮЧЕНИЕ И ВЫКЛЮЧЕНИЕ ПРИВОДНОГО БЛОКА** в руководстве пользователя приводного блока PH1420E/PHX1600.

### РЕГУЛИРОВКА ДЛИНЫ РЕЖУЩЕЙ ЛЕСКИ

Головка триммера оснащена передовой технологией Line IQ. Если во время стрижки какой-либо конец лески становится короче 12 см (приблизительно), головка триммера автоматически выпускает леску, и лишняя часть лески отрезается лезвием для обрезки лески (Рис. Е).

**ПРИМЕЧАНИЕ.** Не нужно постукивать головкой триммера о поверхность, чтобы выпустить леску. Если при стрижке травы вы чувствуете легкое дрожание головки триммера, это означает, что леска автоматически выпускается.

**⚠ ПРЕДУПРЕЖДЕНИЕ.** Не демонтируйте и не изменяйте узел лезвия для обрезки лески. Слишком длинная леска может стать причиной перегрева двигателя и серьезных травм.

### ЗАМЕНА ЛЕСКИ

**ПРИМЕЧАНИЕ.** Используйте только нейлоновую леску EGO диаметром 2,4 мм. Использование другой лески может привести к перегреву или повреждению триммера.

**⚠ ПРЕДУПРЕЖДЕНИЕ.** Никогда не используйте усиленную металл леску, проволоку, веревку и т. д. Части этих материалов могут отделяться и опасно разлетаться в стороны.

Триммер с леской оборудован усовершенствованной системой **POWERLOAD™**. Для наматывания лески на катушку достаточно нажать на кнопку. Полное наматывание катушки обычно занимает не более 15 секунд. **Чтобы уменьшить вероятность повреждения двигателя, не допускайте многократной работы системы намотки в быстрой последовательности.**

1. Извлеките аккумулятор.
2. Отрежьте 5 м лески. Вставьте леску в ушко (Рис. F). Проденьте и вытяните леску с другой стороны таким образом, чтобы с обеих сторон головки триммера леска была одинаковой длины.

**ПРИМЕЧАНИЕ.** Если леску не удается вставить в ушко, когда нижняя крышка застряла, установите аккумулятор в приводной блок, затем кратковременно нажмите кнопку загрузки лески, чтобы сбросить нижнюю крышку.

3. Извлеките аккумулятор, если он был установлен в приводной блок при выполнении действий ПРИМЕЧАНИЯ после шага 2. Затем выполните действия, указанные в шаге 2, чтобы снова вставить и выровнять леску.
4. Установите аккумулятор на приводной блок.
5. Нажмите и удерживайте кнопку загрузки лески, чтобы непрерывно втягивать леску в головку триммера, пока с каждой стороны не будет видно примерно 15 см лески (Рис. G).

**ПРИМЕЧАНИЕ.** Если вся леска оказалась случайно затянута в головку триммера, откройте головку и вытяните леску из катушки. Для регулировки лески выполните инструкции в разделе «УСТАНОВКА ЛЕСКИ» данного руководства.

## УСТАНОВКА ЛЕСКИ

Если режущая леска застряла в головке триммера, необходимо удалить остатки лески из головки и выполнить следующие действия, чтобы снова установить леску.

1. Извлеките аккумулятор.
2. Нажмите на фиксаторы на головке триммера и потяните нижнюю крышку в сборе, чтобы снять (Рис. H).
3. Извлеките режущую леску из головки триммера.
4. Удерживая триммер одной рукой, другой рукой возьмитесь за верхнюю крышку и совместите пазы в верхней крышке с фиксаторами. Прижмите нижнюю крышку таким образом, чтобы она зафиксировалась на месте с характерным щелчком (Рис. I).
5. Инструкции по установке режущей лески см. в разделе **ЗАМЕНА ЛЕСКИ** данного руководства.

## ЗАМЕНА ГОЛОВКИ ТРИММЕРА

**⚠ ПРЕДУПРЕЖДЕНИЕ.** Если головка шатается после установки на место, немедленно замените ее.

Никогда не используйте триммер, если какие-либо его части плохо закреплены. Немедленно замените головку, если она треснула, повреждена или изношена, даже если повреждение находится только на поверхности. Поврежденные элементы могут разрушиться на высокой скорости и нанести серьезные травмы.

Ознакомьтесь с головкой триммера (Рис. J).

J-1	Вал	J-3	Стопорная гайка
J-2	Катушка в сборе	J-4	Нижняя крышка в сборе

## Демонтаж режущей головки

1. Извлеките аккумулятор.
2. Нажмите на фиксаторы на головке триммера и потяните нижнюю крышку, чтобы снять.
3. Извлеките режущую леску из головки триммера (Рис. K).
4. Наденьте перчатки. Одной рукой крепко удерживайте катушку, а другой рукой открутите гайку ПО ЧАСОВОЙ СТРЕЛКЕ при помощи ударного гайковерта 17 мм (не входит в комплект) (Рис. L).
5. Снимите с вала двигателя стопорную гайку и катушку в сборе (Рис. J).
6. Установите новую головку триммера с помощью следующих инструкций.

## Установка новой головки триммера

1. Совместите плоский паз на катушке с плоским пазом на валу двигателя и установите катушку на место (Рис. M).

M-1	Плоскость	M-2	Плоский паз
-----	-----------	-----	-------------

2. Затяните гайку с помощью ударного гайковерта ПРОТИВ ЧАСОВОЙ СТРЕЛКИ.
3. Установите нижнюю крышку в соответствии с шагами 4 и 5 в разделе «УСТАНОВКА ЛЕСКИ» данного руководства.
4. Инструкции по установке режущей лески см. в разделе «ЗАМЕНА ЛЕСКИ» данного руководства.
5. Включите триммер и убедитесь, что он работает нормально. В противном случае выполните сборку повторно в соответствии с приведенными выше инструкциями.

## ОБСЛУЖИВАНИЕ

**⚠ ПРЕДУПРЕЖДЕНИЕ.** Прежде чем выполнять проверку, очистку или обслуживание устройства, выключите двигатель, дождитесь, пока все движущиеся детали полностью остановятся, а затем извлеките аккумулятор. Несоблюдение данных инструкций может привести к серьезным травмам или материальному ущербу.

**⚠ ПРЕДУПРЕЖДЕНИЕ.** При ремонте используйте только идентичные запасные части. Использование других запасных частей может привести к возникновению опасной ситуации или повреждению устройства. Чтобы обеспечить безопасность и

надежность устройства, любой ремонт, кроме указанного в данных инструкциях по обслуживанию, должен выполнять квалифицированный специалист.

## ОБЩЕЕ ОБСЛУЖИВАНИЕ

Не используйте растворители для очистки пластиковых частей. Большинство пластиковых частей чувствительны к различным бытовым растворителям и могут быть повреждены. Для очистки от грязи, пыли, масла, смазки и т. п. используйте чистую ткань.

## ОЧИСТКА УСТРОЙСТВА

- Удалите всю траву, которая могла намотаться на вал двигателя или головку триммера.
- С помощью маленькой щетки или небольшого пылесоса очистите вентиляционные отверстия на задней стороне корпуса.
- Очищайте устройство с помощью влажной ткани и мягкого моющего средства.
- Не используйте активные моющие средства для очистки пластикового корпуса или рукоятки. Они могут быть повреждены определенными ароматическими маслами, такими как хвойное и лимонное масла, а также растворителями, например керосином. Кроме того, наличие влаги может привести к поражению электрическим током. Протрите влажное место мягкой сухой тканью.

## СМАЗКА ШЕСТЕРНЕЙ РЕДУКТОРА

Шестерни в редукторе необходимо периодически смазывать трансмиссионной смазкой. Проверяйте уровень смазки каждые 50 часов работы. Для этого извлеките уплотнительный винт на боковой стороне корпуса.

Если по бокам шестерней не видно следов смазки, выполните указанные ниже действия, чтобы залить трансмиссионную смазку на 3/4 объема.

Не заливайте шестерни редуктора полностью.

1. Положите триммер с леской на бок таким образом, чтобы уплотнительный винт был направлен вверх.
2. Используйте прилагаемый шестигранный ключ, чтобы открыть и снять уплотнительный винт.
3. Используйте смазочный шприц (не входит в комплект), чтобы впрыснуть немного смазки в отверстие для винта (не более 3/4 объема).
4. Закрутите уплотнительный винт после смазки.

## ХРАНЕНИЕ УСТРОЙСТВА

- Извлеките аккумулятор из приводного блока.
- Тщательно очистите устройство перед хранением.
- Если насадка триммера с леской снята с приводной головки и хранится отдельно, установите концевой колпачок на вал инструмента, чтобы избежать попадания грязи внутрь муфты.
- Храните устройство в сухом, хорошо проветриваемом, закрытом или высоком месте, недоступном для детей. Не храните устройство рядом с удобрениями, бензином или другими химическими веществами.

## ЗАТОЧКА ЛЕЗВИЯ ДЛЯ ОБРЕЗКИ ЛЕСКИ

**⚠ ПРЕДУПРЕЖДЕНИЕ.** При выполнении любых работ по обслуживанию лезвия для обрезки лески всегда надевайте прочные перчатки.

1. Извлеките аккумулятор.
2. Снимите с щитка лезвие для обрезки лески.
3. Зафиксируйте лезвие в тисках.
4. Используйте очки и перчатки. Соблюдайте осторожность, чтобы не порезаться.
5. Аккуратно заточите лезвие при помощи мелкозубчатого напильника или точильного камня, сохраняя оригинальный угол режущей кромки.
6. Установите лезвие на щиток и закрепите на месте двумя винтами.

## Защита окружающей среды



Не выбрасывайте электроприборы, зарядные устройства и аккумуляторные батареи вместе с бытовыми отходами!

Отправьте данное изделие на переработку в специализированное предприятие или сдайте его для отдельного сбора. Электроинструменты должны быть возвращены на перерабатывающее предприятие, не наносящее ущерба окружающей среде.

RU

## УСТРАНЕНИЕ НЕПОЛАДОК

ПРОБЛЕМА	ПРИЧИНА	РЕШЕНИЕ
Триммер с леской не запускается.	<ul style="list-style-type: none"> <li>■ Аккумулятор не установлен в приводной блок.</li> <li>■ Нет электрического контакта между приводным блоком и аккумулятором.</li> <li>■ Аккумулятор разряжен.</li> <li>■ Рычаг блокировки и курковый переключатель не зажаты одновременно.</li> </ul>	<ul style="list-style-type: none"> <li>■ Установите аккумулятор в приводной блок.</li> <li>■ Извлеките аккумулятор, проверьте контакты и установите аккумулятор на место до щелчка.</li> <li>■ Зарядите аккумулятор с помощью зарядного устройства EGO, указанного в данном руководстве.</li> <li>■ Нажмите на рычаг блокировки и удерживайте его, затем зажмите курковый переключатель, чтобы включить триммер.</li> </ul>
Триммер с леской остановился во время работы.	<ul style="list-style-type: none"> <li>■ Щиток не установлен на триммер, в результате чего леска стала очень длинной, и двигатель перегрелся.</li> <li>■ Используется слишком толстая режущая леска.</li> <li>■ Вал двигателя и головка триммера забились травой.</li> <li>■ Двигатель перегружен.</li> <li>■ Аккумулятор или триммер перегрелись.</li> <li>■ Аккумулятор отключен от устройства.</li> <li>■ Аккумулятор разряжен.</li> </ul>	<ul style="list-style-type: none"> <li>■ Извлеките аккумулятор и установите щиток на триммер.</li> <li>■ Используйте нейлоновую леску EGO диаметром 2,4 мм.</li> <li>■ Выключите триммер, извлеките аккумулятор и удалите траву из вала двигателя и головки триммера.</li> <li>■ Поднимите режущую головку над травой. Двигатель начнет работать снова, как только нагрузка уменьшится. Во время скашивания перемещайте головку триммера в траву и из нее, срезая не более 20 см длины за раз.</li> <li>■ Дайте аккумулятору или триммеру остыть, пока температура не упадет ниже 67 °C.</li> <li>■ Установите аккумулятор.</li> <li>■ Зарядите аккумулятор с помощью зарядного устройства EGO, указанного в данном руководстве.</li> </ul>

RU



ПРОБЛЕМА	ПРИЧИНА	РЕШЕНИЕ
Из головки триммера не вытягивается леска.	<ul style="list-style-type: none"> <li>■ Вал двигателя и головка триммера забились травой.</li> <li>■ Недостаточно лески в катушке либо леска выскочила из отверстия.</li> <li>■ Головка триммера загрязнена.</li> <li>■ Леска запуталась в головке триммера.</li> <li>■ Используется слишком толстая режущая леска.</li> </ul>	<ul style="list-style-type: none"> <li>■ Выключите триммер, извлеките аккумулятор и очистите вал двигателя и головку триммера.</li> <li>■ Извлеките аккумулятор и замените леску в соответствии с инструкциями в разделе <b>УСТАНОВКА ЛЕСКИ</b> данного руководства.</li> <li>■ Извлеките аккумулятор и очистите катушку, нижнюю крышку и верхнюю крышку.</li> <li>■ Извлеките аккумулятор, извлеките леску из катушки и намотайте ее заново в соответствии с инструкциями в разделе <b>УСТАНОВКА ЛЕСКИ</b> данного руководства.</li> <li>■ Используйте нейлоновую леску EGO диаметром 2,4 мм.</li> </ul>
Головка триммера выпускает слишком мало лески.	<ul style="list-style-type: none"> <li>■ Леска не подходит для использования с головкой триммера Line-IQ.</li> </ul>	<ul style="list-style-type: none"> <li>■ Используйте нейлоновую леску EGO диаметром 2,4 мм.</li> </ul>
Трава наматалась на головку триммера и корпус двигателя.	<ul style="list-style-type: none"> <li>■ Стрижка высокой травы на уровне земли.</li> </ul>	<ul style="list-style-type: none"> <li>■ Скашивайте высокую траву сверху вниз и срезайте не более 20 см за один раз, чтобы предотвратить подобные ситуации.</li> </ul>
Лезвие не режет леску.	<ul style="list-style-type: none"> <li>■ Лезвие для обрезки лески на краю щитка затупилось.</li> </ul>	<ul style="list-style-type: none"> <li>■ Заточите лезвие для обрезки лески напильником или замените.</li> </ul>
Трещины на головке триммера.	<ul style="list-style-type: none"> <li>■ Головка триммера изношена.</li> </ul>	<ul style="list-style-type: none"> <li>■ Немедленно замените головку триммера в соответствии с инструкциями в разделе <b>ЗАМЕНА ГОЛОВКИ ТРИММЕРА</b> данного руководства.</li> </ul>
Леска не сматывается в головку триммера.	<ul style="list-style-type: none"> <li>■ Используется неподходящая режущая леска.</li> <li>■ Скопление травы или грязи в головке триммера блокирует движение катушки.</li> <li>■ Двигатель перегрелся из-за многократного включения системы автоматического сматывания лески.</li> <li>■ Низкий уровень заряда аккумулятора.</li> <li>■ Используется неподходящий приводной блок.</li> </ul>	<ul style="list-style-type: none"> <li>■ Используйте рекомендованную EGO нейлоновую леску диаметром 2,4 мм. Если проблема возникает при использовании нейлоновой лески EGO, обратитесь в службу поддержки клиентов EGO.</li> <li>■ Извлеките аккумулятор, откройте головку триммера и тщательно очистите ее.</li> <li>■ Дайте триммеру поработать без нагрузки в течение нескольких минут, чтобы двигатель остыл, затем попробуйте еще раз установить леску.</li> <li>■ Зарядите аккумулятор.</li> <li>■ Используйте этот триммер с леской только с приводным блоком EGO PH1420E/PHX1600.</li> </ul>



ПРОБЛЕМА	ПРИЧИНА	РЕШЕНИЕ
Леска не может быть пропущена через головку триммера при установке лески.	<ul style="list-style-type: none"><li>■ Леска разделена или согнута на конце.</li><li>■ Нижняя крышка не установлена на место.</li></ul>	<ul style="list-style-type: none"><li>■ Обрежьте изношенный конец лески и установите ее снова.</li><li>■ Установите аккумулятор в триммер. После этого отрегулируйте длину лески краткими нажатиями на кнопку загрузки.</li></ul>

## ГАРАНТИЯ

### ГАРАНТИЙНАЯ ПОЛИТИКА EGO

Посетите веб-сайт [egopowerplus.eu](http://egopowerplus.eu), чтобы ознакомиться со всеми условиями и сроками гарантийной политики EGO.

RU

## PRZECZYTAJ WSZYSTKIE INSTRUKCJE!



### PRZECZYTAJ INSTRUKCJĘ OPERATORA

**⚠ Ryzyko resztkowe!** Osoby z urządzeniami elektronicznymi, takimi jak rozruszniki serca, powinny przed użyciem produktu skonsultować się ze swoim(i) lekarzem/-ami. Używanie urządzeń elektrycznych blisko rozrusznika serca może spowodować zakłócenia lub uszkodzić rozrusznik.

**⚠ OSTRZEŻENIE:** Aby zagwarantować bezpieczeństwo i niezawodność, wszystkie naprawy i wymiany części powinny być wykonywane przez wykwalifikowanych techników serwisu.

## SYMBOLE BEZPIECZEŃSTWA

Celem symboli bezpieczeństwa jest zwrócenie uwagi użytkownika na możliwe zagrożenia. Symbole bezpieczeństwa i objaśnienia do nich zasługują na to, aby je uważnie przestudiować i zrozumieć. Symbole bezpieczeństwa nie eliminują same z siebie jakichkolwiek zagrożeń. Podane w nich instrukcje i ostrzeżenia nie zastępują odpowiednich środków zapobiegania wypadkom.

**⚠ OSTRZEŻENIE:** Przed użyciem maszyny należy koniecznie przeczytać ze zrozumieniem wszystkie instrukcje dotyczące bezpieczeństwa podane w podręczniku użytkownika, łącznie z wszystkimi ostrzeżeniami oznaczonymi symbolami ostrzegawczymi takimi jak „NIEBEZPIECZEŃSTWO”, „OSTRZEŻENIE”, i „UWAGA”. Niestosowanie się do wszystkich podanych niżej instrukcji może doprowadzić do porażenia prądem, pożaru i/lub poważnych urazów ciała.

## ZNACZENIE SYMBOLI

**⚠ SYMBOL OSTRZEGAWCZY:** Oznacza NIEBEZPIECZEŃSTWO, OSTRZEŻENIE, lub UWAGĘ, może być używany razem z innymi symbolami lub piktogramami.

## INSTRUKCJE DOTYCZĄCE BEZPIECZEŃSTWA

Na tej stronie pokazano i opisano symbole bezpieczeństwa, które mogą występować na produkcie. Przed podjęciem próby złożenia i użycia maszyny należy przeczytać i zrozumieć wszystkie instrukcje dotyczące maszyny oraz zastosować się do nich.

	Ostrzeżenie dotyczące bezpieczeństwa	Wskazuje na potencjalne ryzyko urazów ciała.
	Przeczytaj instrukcję operatora	Aby zmniejszyć ryzyko urazów, przed rozpoczęciem korzystania z produktu, użytkownik musi przeczytać i zrozumieć instrukcję.
	Noś okulary i nauszniki ochronne oraz kask ochronny	Należy zawsze nosić okulary i nauszniki ochronne oraz kask ochronny.
	Szerokość koszenia	Maks. szerokość koszenia podkaszarką.
	Średnica żyłki	Średnica nylonowej żyłki tnącej.
	Nie używaj metalowych ostrzy	Ostrzega użytkownika, aby nie używał metalowych ostrzy.
	Uwaga na rykoszet, osoby postronne trzymaj z daleka	Przedmioty wyrzucone w powietrze mogą odbić się rykoszetem i doprowadzić do urazów lub strat materialnych. Należy zawsze pilnować, aby inni ludzie oraz zwierzęta domowe pozostawali z dala od pracującej kosi do zarośli.

PL

	Odległość między narzędziem a osobami postronnymi musi wynosić co najmniej 15 metrów	Należy zawsze pilnować, aby inni ludzie i zwierzęta domowe pozostawali w odległości co najmniej 15 m od pracującej podkaszarki.
	Zabezpieczenie przed zbyt wysoką temperaturą dla systemu POWERLOAD™	Podczas zwijania żyłki tnącej bezpośrednio po długotrwałej pracy system POWERLOAD™ może przestać działać ze względu na zabezpieczenie przed przegrzaniem.
	CE	Ten produkt jest zgodny z obowiązującymi dyrektywami WE.
	UKCA	Produkt jest zgodny z dyrektywami obowiązującymi w Wielkiej Brytanii.
	WEEE	Zużytych wyrobów elektrycznych nie należy wyrzucać razem ze zwykłymi odpadami domowymi. Należy je oddać do autoryzowanego punktu recyklingu.
	Hałas	Gwarantowany poziom mocy akustycznej. Emisja hałasu do środowiska zgodnie z dyrektywą Wspólnoty Europejskiej.
V	Wolt	Napięcie
mm	Milimetr	Długość lub rozmiar
cm	Centymetr	Długość lub rozmiar
kg	Kilogram	Ciężar
min <sup>-1</sup>	Na minutę	Prędkość

## OGÓLNE WSKAZÓWKI DOTYCZĄCE BEZPIECZEŃSTWA UŻYWANIA MASZYNY

**⚠ OSTRZEŻENIE:** Prosimy przeczytać wszystkie ostrzeżenia i instrukcje oraz przestudiować specyfikację i ilustracje dostarczone wraz z maszyną. Niezastosowanie się do wszystkich podanych niżej instrukcji może doprowadzić do porażenia prądem, pożaru i/lub poważnych urazów.

**Wszystkie ostrzeżenia i instrukcje należy zachować na przyszłość.**

Termin „maszyna” występujący w ostrzeżeniach dotyczy maszyny elektrycznej o zasilaniu sieciowym (przewodowej) lub akumulatorowym (beprzewodowej).

### BEZPIECZEŃSTWO W MIEJSCU PRACY

- **Należy dbać o czystość i dobre oświetlenie w miejscu pracy.** Bałagan i złe oświetlenie sprzyjają wypadkom.
- **Maszyn nie należy używać w miejscach zagrożonych wybuchem, np. w obecności łatwopalnych cieczy, gazów lub pyłu.** Maszyny wytwarzają iskry, które mogą zapalić pył lub opary.
- **W czasie pracy maszynę należy trzymać z dala od dzieci i osób postronnych.** Chwila nieuwagi może spowodować utratę kontroli nad urządzeniem.

### BEZPIECZEŃSTWO ELEKTRYCZNE

- **Wtyczki maszyn muszą pasować do gniazdka. Nigdy w jakikolwiek sposób nie wolno przerabiać wtyczki. Do maszyn wymagających uziemienia nie należy używać przejściówek.** Oryginalne wtyczki i pasujące do nich gniazdka zmniejszają ryzyko porażenia prądem.
- **Należy unikać dotykania ciała powierzchni uziemionych, takich jak np. rury, kaloryfery, kuchenki i lodówki.** Uziemienie ciała zwiększa ryzyko porażenia prądem.
- **Maszyny nie należy używać podczas deszczu lub w warunkach dużej wilgotności.** Woda dostająca się do maszyny może zwiększyć ryzyko porażenia prądem lub awarii, która może doprowadzić do urazów ciała.
- **Nie należy nadwyręzać przewodu. Nigdy nie należy używać przewodu do noszenia lub ciągnięcia maszyny; nie wolno chwycić za przewód, aby wyjąć wtyczkę z kontaktu. Przewód należy chronić przed gorącym, ropą, olejem, ostrymi krawędziami i poruszającymi się częściami.** Splątane lub uszkodzone przewody zwiększają ryzyko porażenia prądem.

- Podczas używania maszyny na dworze należy stosować przedłużacz nadający się do używania na dworze. Używanie przewodu przeznaczanego do stosowania na dworze zmniejsza ryzyko porażenia prądem.
- Jeżeli użycie maszyny w miejscu o dużej wilgotności jest nieuniknione, należy stosować zasilanie zabezpieczone wyłącznikiem różnicowoprądowym. Używanie wyłącznika różnicowoprądowego zmniejsza ryzyko porażenia prądem.

## BEZPIECZEŃSTWO OSOBISTE

- Podczas używania maszyny należy zachowywać czujność, patrzeć, co się robi i kierować się zdrowym rozsądkiem. Nie należy używać maszyny, gdy użytkownik jest zmęczony, albo pod wpływem narkotyków, alkoholu lub leków. Chwila nieuwagi w czasie posługiwania się maszyną może spowodować poważne urazy.
- Należy używać środków ochrony osobistej. Należy zawsze nosić okulary ochronne. Stosowanie w odpowiednich warunkach sprzętu ochronnego takiego jak np. maska przeciwpyłowa, obuwie ochronne z podeszwami antypoślizgowymi, kask lub ochronniki słuchu zmniejszą ewentualne obrażenia.
- Nie należy dopuszczać do przypadkowego włączenia. Należy pilnować, aby przed podłączeniem maszyny do zasilania i/lub baterii akumulatorowej oraz przed podniesieniem i przeniesieniem przełącznik był ustawiony w pozycji „wyłączone”. Trzymanie palca na przełączniku włączającym w czasie przenoszenia maszyn lub podłączania ich do zasilania, gdy przełącznik ustawiony jest w pozycji „włączone”, może doprowadzić do wypadku.
- Przed włączeniem maszyny należy usunąć wszystkie klucze regulacyjne i inne narzędzia. Klucz zaczepiony o obracającą się część maszyny może spowodować obrażenia.
- Nie należy sięgać za daleko. Należy zawsze dbać o utrzymanie równowagi i pewne podparcie nóg. W nieprzewidzianych sytuacjach zapewnia to lepszą kontrolę nad maszyną.
- Należy nosić odpowiednią odzież. Nie powinno się nosić luźnych ubrań ani biżuterii. Włosy i rękawice należy trzymać z dala od poruszających się części. Luźne ubrania, biżuteria lub długie włosy mogą zaczepić się o poruszające się części.
- Jeżeli urządzenie jest przystosowane do podłączania do odsysacza pyłu i urządzenia zbierającego, należy dopilnować, aby systemy te

były podłączone i właściwie stosowane. Używanie urządzeń służących do pochłaniania pyłu może zmniejszyć zagrożenia związane z pyłem.

- Nie wolno dopuścić do tego, aby poczucie znajomości maszyn wynikające z ich częstego używania doprowadziło do lekceważenia i ignorowania zasad bezpieczeństwa. Jedno lekkomyślne działanie może w ułamku sekundy doprowadzić do ciężkich urazów.

## UŻYWANIE I UTRZYMANIE MASZYN

- Maszyny nie należy forsować. Należy używać maszyny odpowiedniej do wykonywanej pracy. Odpowiednia maszyna wykona pracę lepiej i bezpieczniej, gdy pozwoli się jej pracować z prędkościami/obrotami do jakich została zaprojektowana.
- Nie należy używać maszyny, jeżeli przełącznik zasilania nie włącza jej lub nie wyłącza. Maszyna, której nie da się kontrolować przełącznikiem, jest potencjalnie niebezpieczna i wymaga naprawy.
- Przed jakąkolwiek regulacją, wymianą akcesoriów lub schowaniem maszyny należy wyjąć wtyczkę z gniazdka i/lub odłączyć od maszyny akumulator. Tego typu zapobiegawcze środki ostrożności zmniejszają ryzyko przypadkowego włączenia się maszyny.
- Nieużywane maszyny należy przechowywać w miejscu niedostępnym dla dzieci. Nie wolno dopuszczać do obsługi maszyny przez osoby, które nie znają maszyny lub nie zapoznały się z niniejszą instrukcją. W rękach nieprzeszkolonych użytkowników maszyny mogą stanowić zagrożenie.
- Maszyny i akcesoria należy utrzymywać w dobrym stanie. Należy kontrolować, czy części ruchome nie są odchylone od osi, nie zacinają się i nie są pęknięte lub uszkodzone w inny sposób, który mógłby wpłynąć na działanie maszyny. Jeśli maszyna jest uszkodzona, przed użyciem należy ją naprawić. Wiele wypadków wynika ze złej konserwacji maszyn.
- Należy dbać o czystość i naostrzenie maszyn tnących. Odpowiednio utrzymane maszyny tnące z ostrymi krawędziami tnącymi są mniej narażone na zakleszczanie się i łatwiej jest je kontrolować.
- Maszyny, akcesoriów, wiertła, bitów, itp. należy używać zgodnie z niniejszą instrukcją, z uwzględnieniem warunków i rodzaju wykonywanej pracy. Korzystanie z maszyny niezgodnie z przeznaczeniem może doprowadzić do niebezpiecznych sytuacji.

- Należy dbać o to, aby powierzchnia uchwytów była sucha, czysta i niezaplamiona olejem lub smarem. Śliskie uchwyty nie pozwalają w bezpieczny sposób kontrolować maszyny w nieprzewidzianych sytuacjach.

## UŻYWANIE I UTRZYMANIE MASZYNY AKUMULATOROWEJ

- Do ładowania należy używać wyłącznie ładowarki wskazanej przez producenta. Użycie ładowarki pochodzącej od jednego akumulatora do ładowania innego akumulatora grozi pożarem.
- Maszyn należy używać wyłącznie z dedykowanymi do nich akumulatorami. Użycie jakichkolwiek innych akumulatorów grozi obrażeniami i pożarem.
- Jeżeli akumulator nie jest używany, należy go przechowywać z dala od innych przedmiotów metalowych, np. spinaczy, monet, kluczy, gwoździ, śrub, wkrętów i innych drobnych przedmiotów metalowych, które mogłyby spowodować zwarcie wyprowadzeń akumulatora. Zwarcie wyprowadzeń akumulatora może doprowadzić do oparzeń lub pożaru.
- W niesprzyjających warunkach może dojść do wycieku cieczy z akumulatora. Należy wtedy unikać wszelkiego kontaktu z tą cieczą. W razie przypadkowego kontaktu ze skórą, zabrudzone miejsce należy obficie przemyć wodą. Jeżeli płyn dostanie się do oczu, należy dodatkowo zasięgnąć porady lekarza. Płyn wyciekający z akumulatora może powodować podrażnienie lub oparzenia.
- Nie należy używać akumulatorów lub maszyn, które są uszkodzone lub zostały poddane przeróbkom. Uszkodzone lub poddane przeróbkom akumulatory mogą zachowywać się w sposób nieprzewidywalny, co może doprowadzić do pożaru lub wybuchu lub stwarzać ryzyko urazów.
- Nie należy narażać akumulatora lub maszyny na kontakt z ogniem lub zbyt wysokimi temperaturami. Ogień lub temperatury przekraczające 130°C mogą doprowadzić do wybuchu.
- Należy przestrzegać wszystkich instrukcji ładowania. Nie należy ładować akumulatora lub maszyny poza przedziałem temperatur podanym w instrukcji. Ładowanie w sposób nieprawidłowy lub w temperaturze wykraczającej poza określony zakres może doprowadzić do uszkodzenia akumulatora i zwiększa ryzyko pożaru.

## SERWISOWANIE

- Serwisowanie maszyny należy powierzać wykwalifikowanemu serwisantowi. Do naprawy

należy używać wyłącznie części zamiennych identycznych z oryginalnymi. Zapewni to bezpieczeństwo eksploatacji maszyny.

- Uszkodzonych akumulatorów nie należy nigdy naprawiać. Jakikolwiek czynności serwisowe przy akumulatorach powinny być wykonywane wyłącznie przez producenta lub pracowników autoryzowanego serwisu.

## SPECJALNE OSTRZEŻENIA DOTYCZĄCE BEZPIECZEŃSTWA UŻYWANIA PODKASZARKI

- Maszyny nie należy używać podczas niepogody, zwłaszcza zaś wtedy, gdy istnieje ryzyko uderzenia pioruna. Zasada to ogranicza ryzyko porażenia piorunem.
- Prosimy dokładnie sprawdzić teren, na którym będzie używana maszyna, pod kątem obecności na nim dzikich zwierząt. Pracująca maszyna może podczas użytkowania doprowadzić do poranienia dzikich zwierząt.
- Teren, na którym będzie używana maszyna, należy dokładnie sprawdzić. Wszystkie kamienie, patyki, druty, kości i inne przedmioty należy usunąć. Wyrzucone w powietrze przedmioty mogą doprowadzić do obrażeń ciała.
- Przed użyciem maszyny należy zawsze sprawdzić wzrokowo, czy nóż lub ostrze oraz zespół noża lub ostrza nie są uszkodzone. Uszkodzone części zwiększają ryzyko urazów.
- Należy przestrzegać instrukcji dotyczących wymiany akcesoriów. Nieprawidłowo dokręcone nakrętki lub śruby mocujące elementy mogą spowodować uszkodzenie ostrza lub jego oderwanie.
- Prosimy stosować środki ochrony oczu, uszu, głowy i rąk. Odpowiednie wyposażenie ochronne ograniczy obrażenia ciała spowodowane wyrzuceniami w powietrze odłamkami lub przypadkowym kontaktem z żyłką tnącą lub ostrzem.
- Podczas używania maszyny należy zawsze nosić antypoślizgowe obuwie ochronne. Nie wolno używać narzędzia na bosą lub w otwartych sandałach. Zmniejsza to ryzyko skaleczenia stóp w wyniku kontaktu z poruszającymi się nożami lub żyłkami.
- Podczas używania maszyny należy zawsze nosić długie spodnie. Nieosłonięta skóra zwiększa prawdopodobieństwo skaleczenia przedmiotami wyrzuceniami w powietrze.
- W czasie pracy maszyną osoby postronne należy trzymać z daleka. Wyrzucone w powietrze odpady mogą doprowadzić do poważnych urazów ciała.

- **W czasie pracy maszyną należy zawsze używać obu rąk.** Trzymanie maszyny oburącz pozwoli uniknąć utraty kontroli nad nią.
- **Ponieważ żyłka tnąca lub ostrze mogą natrafić na ukryte przewody, maszynę należy trzymać wyłącznie za izolowane uchwyty.** Dotknięcie żyłką tnącą lub ostrzem przewodu pod napięciem może spowodować, że przez nieizolowane elementy metalowe maszyny popłynie prąd, co grozi operatorowi porażeniem.
- **Należy zawsze dbać o pewne podparcie stóp i używać maszyny wyłącznie stojąc na ziemi.** Śliskie lub niestabilne powierzchnie mogą spowodować utratę równowagi lub kontroli nad maszyną.
- **Nie należy używać maszyny na zbyt stromych zboczach.** Zmniejsza to ryzyko utraty kontroli, poślizgnięcia się i upadku, co może skutkować obrażeniami ciała.
- **Podczas pracy na pochyłościach należy zawsze stać na pewnym podłożu, zawsze pracować w poprzek zbocza, nigdy w górę lub w dół, a przy zmianie kierunku należy zawsze zachowywać szczególną ostrożność.** Zmniejsza to ryzyko utraty kontroli, poślizgnięcia się i upadku, co może skutkować obrażeniami ciała.
- **Podczas pracy maszyną należy trzymać wszystkie części ciała z dala od noża, żyłki lub ostrza. Przed włączeniem maszyny należy upewnić się, że nóż, żyłka lub ostrze niczego nie dotykają.** Chwila nieuwagi podczas używania maszyny może spowodować obrażenia ciała bądź użytkownika, bądź innych osób.
- **Nie należy pracować maszyną powyżej wysokości pasa.** Pomaga to zapobiec niezamierzonemu zetknięciu się z nożami lub ostrzami i umożliwić lepszą kontrolę nad maszyną w nieoczekiwanych sytuacjach.
- **Podczas przecinania naprężonych gałęzi lub pędów należy liczyć się z tym, że gałąź odegnie się i odskoczy.** Gdy napięcie we włóknach drewna zostanie zwolnione, krzaki lub młode pędy mogą uderzyć operatora i/lub doprowadzić do tego, że narzędzie wymknie się spod kontroli.
- **Szczególną ostrożność należy zachować podczas przycinania krzaków i młodych drzewek.** Wiotki materiał może zaczepić o ostrze, nagiąć się i uderzyć operatora, co może spowodować utratę równowagi.
- **Maszynę trzeba mieć pod kontrolą. Nie wolno dotykać noży, żyłki lub ostrzy oraz innych poruszających się niebezpiecznych części ruchomych.** Zmniejsza to ryzyko urazów spowodowanych ruchomymi częściami.
- **Podczas usuwania zakleszczonego materiału lub serwisowania maszyny należy się upewnić, że wyłącznik jest wyłączony, a akumulator wyjęty.** Niespodziewane włączenie maszyny w czasie serwisowania lub usuwania zaklinowanych materiałów może doprowadzić do poważnych urazów ciała.
- **Maszynę należy przenosić wyłączoną, należy ją trzymać z dala od ciała.** Właściwe używanie maszyny zmniejsza prawdopodobieństwo przypadkowego kontaktu z poruszającym się nożem, żyłką lub ostrzem.
- **Należy używać wyłącznie zamiennych noży, żyłek, głowic tnących i ostrzy określonych przez producenta.** Niewłaściwe części zamienne mogą zwiększać ryzyko złamania i obrażeń.
- **Uszkodzenie podkaszarki** – Jeśli podkaszarka uderzy w jakąś przeszkodę lub zaplącze się w coś, należy ją natychmiast wyłączyć i sprawdzić, czy nie jest uszkodzona. Jeśli jakieś uszkodzenia występują, wówczas przed podjęciem próby dalszego użytkowania należy je naprawić. Nie należy używać urządzenia z uszkodzoną osłoną lub szpulą.
- **Jeśli urządzenie zaczyna nienormalnie wibrować, należy wyłączyć silnik i natychmiast sprawdzić, co jest przyczyną.** Wibracje są na ogół sygnałem ostrzegającym o problemach. Poluzowana głowica może wibrować, pęknąć, rozlecieć się lub opaść z podkaszarki, co może doprowadzić do poważnych lub śmiertelnych obrażeń. Należy upewnić się, że końcówka tnąca jest poprawnie zamocowana. Jeżeli po zamocowaniu głowica tnąca obluzuje się, należy ją natychmiast wymienić. Nigdy nie należy używać podkaszarki z poluzowaną głowicą tnącą.
- **Maszyny akumulatorowe nie wymagają podłączenia do kontaktu elektrycznego i dlatego są zawsze gotowe do pracy.** Należy więc mieć świadomość możliwych zagrożeń, występujących nawet wtedy, gdy maszyna nie jest używana. Podczas wykonywania czynności konserwacyjnych lub serwisowych należy zachować ostrożność.
- **Nie należy czyścić urządzenia wężem; należy unikać zachlapania wodą silnika i połączeń elektrycznych.**
- **W sytuacjach, które nie zostały przewidziane w niniejszej instrukcji należy zachować ostrożność i kierować się własnym zdrowym rozsądkiem. W celu uzyskania pomocy prosimy skontaktować się z centrum obsługi klienta EGO.**
- W urządzeniu należy używać wyłącznie akumulatorów i ładowarek podanych na Rys. A.
- **W urządzeniu należy używać wyłącznie głowicy napędowej EGO PH1420E/PHX1600.**

- Aby zapewnić bezpieczną i wygodną obsługę, w przypadku korzystania z akumulatora o pojemności 6,0 Ah lub większej należy używać plecaka BH1000 EGO, aby odciążyć ramiona użytkownika.
- Nie należy jednocześnie używać paska naramiennego i plecaka BH1000 EGO. Uniemożliwiłoby to szybkie awaryjne odpięcie maszyny, co mogłoby doprowadzić do urazów ciała.

**PROSIMY ZACHOWAĆ NINIEJSZĄ INSTRUKCJĘ!**

## SPECYFIKACJA

Mechanizm tnący	SYSTEM PODAWANIA LINE-IQ
Średnica żyłki	Żyłka nylonowa 2,4 mm
Szerokość koszenia	43 cm
Maksymalna prędkość	5400 min <sup>-1</sup>
Ciężar (bez akumulatora)	1,58 kg
Zalecana temperatura użytkowania	0°C - 40°C
Temperatura przechowywania	-20°C - 70°C
Zmierzony poziom mocy akustycznej L <sub>VIA</sub>	94,02 dB(A) K=0,72 dB(A) (PH1420E)
	92 dB(A) K=3,1 dB(A) (PHX1600)
Poziom ciśnienia akustycznego przy uchu operatora L <sub>PA</sub>	82,7 dB(A) K=3 dB(A) (PH1420E)
	86 dB(A) K=3 dB(A) (PHX1600)
Gwarantowany poziom mocy akustycznej L <sub>VIA</sub> (zmierzony zgodnie z dyrektywą 2000/14/WE)	96 dB(A) (PH1420E)
	96 dB(A) (PHX1600)

Szacunkowe drgania a <sub>n</sub>	Przedni uchwyt pomocniczy	4,06 m/s <sup>2</sup> K=1,5 m/s <sup>2</sup> (PH1420E)
		4,33 m/s <sup>2</sup> K=1,5 m/s <sup>2</sup> (PHX1600)
	Uchwyt tylny	3,91 m/s <sup>2</sup> K=1,5 m/s <sup>2</sup> (PH1420E)
		2,37 m/s <sup>2</sup> K=1,5 m/s <sup>2</sup> (PHX1600)

- Powyższe parametry zostały przetestowane i zmierzone z głowicą napędową PH1420E/PHX1600;
- Deklarowana całkowita wartość drgań została zmierzona zgodnie ze standardowymi metodami testowania i może służyć do porównywania różnych maszyn;
- Deklarowana całkowita wartość drgań może również służyć do wstępnej oceny narażenia na drgań.

**⚠ OSTRZEŻENIE:** W zależności od sposobu używania maszyny, poziom emisji drgań i hałasu podczas użytkowania maszyny może być inny niż zadeklarowany. Istotny jest zwłaszcza rodzaj obrabianego elementu. Środki ostrożności służące do ochrony operatora należy określić na podstawie oceny narażenia w rzeczywistych warunkach użytkowania (z uwzględnieniem wszystkich elementów cyklu pracy, tj. oprócz czasu włączenia także okresów takich jak czas, w którym maszyna jest wyłączona oraz w którym pracuje bez obciążenia).

## LISTA ELEMENTÓW W OPAKOWANIU (RYS. A)

### OPIS

#### ZAPOZNANIE Z KOŃCÓWKĄ-PODKASZARKA (Rys. A)

1. Osłona
2. Ostrze do obcinania żyłki
3. Zaczep odblokowujący
4. Żyłka tnąca
5. Głowica podkaszarki (z systemem podawania LINE-IQ)
6. Przycisk ładowania żyłki
7. Zaślepka
8. Trzonek podkaszarki
9. Klucz imbusowy 4 mm



**⚠ OSTRZEŻENIE:** Nigdy nie należy włączać maszyny bez mocno założonej osłony. Aby chronić użytkownika, osłona musi być zawsze założona na maszynę.

## MONTAŻ

**⚠ OSTRZEŻENIE:** W przypadku braku lub uszkodzenia którejś z części nie należy włączać urządzenia aż do momentu wymiany lub naprawy części. Używanie urządzenia z uszkodzonymi częściami lub gdy którejś z części brakuje może doprowadzić do poważnych urazów ciała.

**⚠ OSTRZEŻENIE:** Nie należy próbować przerabiać urządzenia lub tworzyć akcesoriów, które nie są zalecane do używania w podkaszarce. Wszelkie tego typu zmiany lub modyfikacje są niedozwolone i mogą prowadzić do niebezpiecznych sytuacji oraz poważnych urazów ciała.

**⚠ OSTRZEŻENIE:** Głowicy napędowej nie należy podłączać przed całkowitym złożeniem urządzenia. Nieprzestrzeganie tego zalecenia może doprowadzić do przypadkowego włączenia się narzędzia, co może spowodować poważne urazy ciała.

### MONTAŻ OSŁONY

**⚠ OSTRZEŻENIE:** Podczas zakładania lub wymieniania osłony należy mieć zawsze założone rękawice. Należy uważać na ostrze na osłonie i chronić dłoń przed skaleczeniem ostrzem.

Należy poluzować i wykręcić 2 śruby z osłony (Rys. C). Dopasować otwory montażowe do otworów w zespole i zablokować osłonę na podstawie trzonka 2 śrubami z 2 podkładkami sprężynującymi (Rys. D).

Osłona musi być zamocowana zgodnie z Rys. C i D, jakiegokolwiek rodzaju montaż odwrotną stroną stanowi poważne zagrożenie!

### ZAKŁADANIE KOŃCÓWKI-PODKASZARKI NA GŁOWICĘ NAPĘDOWĄ

Ta końcówka-podkaszarka na żyłkę została zaprojektowana do używania z głowicą napędową EGO model PH1420E/PHX1600.

Patrz część „INSTALOWANIE KOŃCÓWKI DO GŁOWICY NAPĘDOWEJ” w instrukcji obsługi głowicy napędowej PH1420E/PHX1600.

## UŻYTKOWANIE

**⚠ OSTRZEŻENIE:** Nie wolno dopuścić do tego, aby znajomość produktu doprowadziła do nieuwagi. Należy pamiętać, że do spowodowania poważnych obrażeń wystarczy zaledwie chwila nieuwagi.

**⚠ OSTRZEŻENIE:** Należy zawsze nosić środki ochrony oczu i uszu. Nieprzestrzeganie tego zalecenia może doprowadzić do poważnych obrażeń oczu odłamkiem lub skrawkiem materiału wyrzuconym przez pracujące narzędzie, a także grozi innymi możliwymi urazami.

### ZASTOSOWANIA

Urządzenia można używać wyłącznie do celów podanych poniżej:

- Podkaszanie: Przycinanie trawy i chwastów przy gankach, płotach i podestach.

**INFORMACJA:** Maszyny należy używać wyłącznie do celów zgodnych z przeznaczeniem. Wszelkie inne zastosowania uznaje się za niezgodne z przeznaczeniem.

**Przed każdym użyciem należy sprawdzić, czy jakieś części nie są uszkodzone lub zużyte**

Należy skontrolować głowicę podkaszarki, osłonę i uchwyty przedni oraz wymienić części pęknięte, wypaczone, skrzywione lub uszkodzone w jakikolwiek sposób.

Ostrze do żyłki tnącej na krawędzi osłony może się z czasem stępić. Zaleca się je okresowo ostrzyć pilnikiem lub wymieniać na nowe.

**⚠ OSTRZEŻENIE:** Na czas mocowania lub zdejmowania osłony lub ostrzenia lub wymieniania ostrza należy zawsze zakładać rękawice. Należy zwrócić uwagę na położenie ostrza na osłonie i chronić rękę przed skaleczeniem ostrzem.

**⚠ OSTRZEŻENIE:** Aby uniknąć poważnych obrażeń ciała, przed serwisowaniem, czyszczeniem, wymianą osprzętu dodatkowego (końcówki) oraz usuwaniem materiału, z głowicy napędowej należy zawsze wyjmować akumulator.

### UŻYWANIE PODKASZARKI ZAŁOŻONEJ NA GŁOWICĘ NAPĘDOWĄ

**⚠ OSTRZEŻENIE:** Aby ograniczyć ryzyko urazów, podczas pracy maszyną należy nosić odpowiednią odzież. Nie powinno się nosić luźnych ubrań ani biżuterii. Należy nosić środki ochrony oczu i ochronniki słuchu. Należy nosić ciężkie długie spodnie, solidne buty i rękawice. Nie należy nosić krótkich spodni lub sandałów ani używać narzędzia na bosą.

**⚠ OSTRZEŻENIE:** Przed każdym użyciem narzędzia należy uprzątnąć teren wykonywania prac. Usunąć wszystkie przedmioty takie jak kamienie, potłuczone szkło, gwoździe, kawałki drutu lub sznurka itp., które mogą zostać wyrzucone w powietrze lub mogą zaplać się w końcówkę tnącą. Z terenu, który ma zostać skoszony, należy wyprosić dzieci i osoby postronne oraz wygonić zwierzęta. Jako minimum dzieci i osoby postronne oraz zwierzęta muszą znajdować się w odległości 15 m, jednak nawet taka odległość nadal nie eliminuje całkowicie ryzyka trafienia wyrzucenymi w powietrze przedmiotami. Osoby postronne należy zachęcać do noszenia okularów ochronnych. Jeśli do użytkownika zbliży się jakaś osoba, należy natychmiast wyłączyć silnik i zatrzymać końcówkę tnącą.

Aby pracować lepiej i bezpieczniej, należy założyć pasek naramienny (do dokupienia osobno) na ramię. Pasek naramienny należy wyregulować w taki sposób, aby zagwarantować wygodną pozycję pracy. Podkaszarkę należy trzymać jedną ręką na uchwycie tylnym, a drugą na uchwycie przednim. Podczas pracy narzędziem należy mocno trzymać uchwyty obiema rękoma. Podkaszarkę należy trzymać wygodnie z tylnym uchwytem znajdującym się mniej więcej na wysokości bioder. Głowica podkaszarki powinna być ustawiona równoległe do ziemi, tak aby łatwo mogła dotknąć przecinanego materiału bez potrzeby schylania się operatora (Rys. B).

**⚠ OSTRZEŻENIE:** Pasek naramienny jest także mechanizmem szybkiego odłączenia w niebezpiecznych sytuacjach. W sytuacji awaryjnej należy go natychmiast zdjąć z ramienia, niezależnie od sposobu założenia paska.

**Po każdym użyciu podkaszarkę należy wyczyścić**

Instrukcje dotyczące czyszczenia – patrz część zatytułowana KONSERWACJA.

## WŁĄCZANIE/WYŁĄCZANIE MASZYNY

Więcej informacji – patrz część „WŁĄCZANIE/WYŁĄCZANIE GŁOWICY NAPĘDOWEJ” w instrukcji do głowicy napędowej PH1420E/PHX1600.

## REGULACJA DŁUGOŚCI ŻYŁKI TNAJĄCEJ

Głowica podkaszarki z systemem podawania Line-IQ jest elementem zaawansowanym technologicznie. Jeśli podczas koszenia któryś z końców żyłki tnącej zużyje się na długość mniejszą niż około 12 cm, głowica podkaszarki automatycznie odblokowuje żyłkę, a nadmiarowa długość żyłki zostanie odcięta przez ostrze do przycinania żyłki (Rys. E).

**INFORMACJA:** Aby odblokować żyłkę, nie trzeba stukać głowicą podkaszarki. Jeśli podczas koszenia trawy poczuje się lekkie drżenie głowicy podkaszarki, oznacza to, że żyłka tnąca jest właśnie automatycznie wysuwana.

**⚠ OSTRZEŻENIE:** Nie należy demontować lub przerabiać zespołu ostrza do przycinania żyłki. Zbyt długa żyłka prowadzi do przegrzewania się silnika i może spowodować poważne urazy ciała.

## WYMIANA ŻYŁKI

**INFORMACJA:** Używać wyłącznie nylonowej żyłki do cięcia EGO o średnicy 2,4 mm. Używanie żyłki innego typu może doprowadzić do przegrzewania się podkaszarki i spowodować jej uszkodzenie.

**⚠ OSTRZEŻENIE:** Nigdy nie należy używać żyłek wzmocnionych metalem, drutów, sznurków itp. Mogą się one ułamać i zmienić w niebezpieczne pociski.

Podkaszarka jest wyposażona w zaawansowany system **POWERLOAD™**. Żyłkę tnącą można nawinąć na szpulę po prostu naciśnięciem jednego przycisku. Ładowanie pełnej szpuli można zwykle wykonać w 15 sekund. **Aby zmniejszyć możliwość uszkodzenia silnika, należy unikać wielokrotnego używania systemu nawijania w krótkich odstępach czasu.**

1. Wyjąć akumulator.
2. Uciąć 5 m żyłki tnącej. Włożyć żyłkę w przelotkę (Rys. F). Wcisnąć żyłkę i wyciągnąć ją z drugiej strony, tak aby po obu stronach głowicy podkaszarki znajdowało się tyle samo żyłki.

**INFORMACJA:** Jeśli żyłki nie da się włożyć do przelotki, bo pokrywa dolna jest zablokowana, należy zainstalować akumulator w głowicy napędowej, a następnie na krótko nacisnąć przycisk ładowania żyłki, aby przestawić pokrywę dolną.

3. Wyjąć akumulator, o ile został on zainstalowany w głowicy napędowej w INFORMACJI po kroku 2. Wykonać czynności określone w kroku 2, aby ponownie włożyć i wyrównać żyłkę tnącą.
4. Zainstalować akumulator w głowicy napędowej.
5. Nacisnąć i przytrzymać przycisk ładowania żyłki, aby nawinąć żyłkę w głowicy podkaszarki w sposób ciągły, aż z każdej strony będzie widoczne około 15 cm żyłki (Rys. G).

**INFORMACJA:** Jeśli żyłka zostanie wciągnięta do głowicy przez przypadek, należy otworzyć głowicę i wyciągnąć żyłkę ze szpuli. W celu ponownego załadowania żyłki należy wykonać kroki opisane w niniejszej instrukcji w części „PONOWNE ZAKŁADANIE ŻYŁKI TNAJĄCEJ”.

## PONOWNE ZAKŁADANIE ŻYŁKI TNĄCEJ

Jeśli żyłka tnąca zablokuje się w głowicy podkaszarki, należy wyjąć z głowicy pozostałą w niej żyłkę i wykonać czynności podane niżej, aby ponownie załadować żyłkę.

1. Wyjąć akumulator.
2. Wcisnąć zaczepy odblokowujące w głowicy podkaszarki i wyjąć (wysunąć prosto na zewnątrz) zespół pokrywy dolnej głowicy podkaszarki (Rys. H).
3. Wyjąć żyłkę tnącą z głowicy podkaszarki.
4. Jedną ręką przytrzymać podkaszarkę, a drugą chwycić pokrywę górną i dopasować szczeliny w pokrywie górnej do zaczepów odblokowujących. Wcisnąć zespół osłony dolnej tak, aby wsunął się na swoje miejsce, przy czym słyszalne będzie wyraźne kliknięcie (Rys. I).
5. Aby ponownie założyć żyłkę tnącą, należy wykonać instrukcje podane w części „WYMIANA ŻYŁKI”.

## WYMIANA GŁOWICY TNĄCEJ

**⚠ OSTRZEŻENIE:** Jeżeli po zamocowaniu głowica się obluzuje, należy ją natychmiast wymienić.

Nigdy nie należy używać podkaszarki z poluzowaną głowicą tnącą. Pękniętą, uszkodzoną i zużytą głowicę tnącą należy natychmiast wymienić, nawet jeśli uszkodzenie polega tylko na spękaniu powierzchni elementu. Tego typu końcówki mogą rozpaść się przy dużej prędkości i spowodować poważne obrażenia.

Prosimy zapoznać się z głowicą podkaszarki (Rys. J).

J-1	Trzonek	J-3	Nakrętka zabezpieczająca
J-2	Zespół szpuli	J-4	Zespół pokrywy dolnej

## Wymywanie głowicy tnącej

1. Wyjąć akumulator.
2. Wcisnąć i zwolnić zaczepy odblokowujące na głowicy tnącej i wyjąć zespół pokrywy dolnej głowicy wyciągając ją prosto na zewnątrz.
3. Wyjąć żyłkę tnącą z głowicy podkaszarki (Rys. K).
4. Założyć rękawice. Jedną ręką chwycić zespół szpuli, aby go ustabilizować, a drugiej ręką użyć do przytrzymania klucza udarowego 17 mm (do dokupienia osobno), aby poluzować nakrętkę zabezpieczającą W PRAWO (zgodnie z kierunkiem ruchu wskazówek zegara) (Rys. L).
5. Zdjąć z wału silnika nakrętkę zabezpieczającą i zespół szpuli (Rys. J).
6. Wymienić głowicę na nową i zamontować ją w następujących krokach.

## Instalowanie nowej głowicy tnącej

1. Dopasować płaskie gniazdo w zespole szpuli do płaskiej powierzchni w wale silnika i założyć zespół szpuli na miejsce (Rys. M).

M-1	Płaska powierzchnia	M-2	Płaskie gniazdo
-----	---------------------	-----	-----------------

2. Kluczem udarowym dokręcić nakrętkę zabezpieczającą, kręcić W LEWO (przeciwnie do kierunku ruchu wskazówek zegara).
3. Zamontować zespół pokrywy dolnej według instrukcji 4 i 5 podanych w części „PONOWNE ZAKŁADANIE ŻYŁKI TNĄCEJ” w niniejszym podręczniku.
4. Aby ponownie założyć żyłkę tnącą, wykonać instrukcje podane w części „WYMIANA ŻYŁKI”.
5. Włączyć maszynę, aby sprawdzić, czy podkaszarka poprawnie działa. Jeżeli tak nie jest, należy złożyć ją ponownie, tak jak opisano wyżej.

## KONSERWACJA

**⚠ OSTRZEŻENIE:** Przed kontrolą, czyszczeniem lub serwisowaniem urządzenia należy wyłączyć silnik, odczekać aż wszystkie poruszające części zatrzymają się i wyjąć akumulator. Niezastosowanie się do powyższych instrukcji może doprowadzić do poważnych obrażeń ciała lub do uszkodzenia mienia.

**⚠ OSTRZEŻENIE:** Do serwisowania należy używać wyłącznie części zamiennych identycznych z oryginalnymi. Używanie jakichkolwiek innych części stwarza ryzyko i może spowodować usterkę produktu. Aby zagwarantować bezpieczeństwo i niezawodność, wszystkie naprawy części innych niż wymienione w niniejszej instrukcji powinny być wykonywane przez wykwalifikowanych techników serwisu.

## KONSERWACJA OGÓLNA

Podczas czyszczenia części plastikowych należy unikać używania rozpuszczalników. Pod wpływem kontaktu z różnego rodzaju rozpuszczalnikami dostępnymi w handlu większość tworzyw może ulec uszkodzeniu. Do usuwania zabrudzeń, kurzu, oleju, smaru itp. należy używać czystych ściereczek.

## CZYSZCZENIE URZĄDZENIA

- Usunąć trawę, która mogła się owinąć wokół wałka silnika lub wokół głowicy podkaszarki.
- Do czyszczenia otworów wentylacyjnych z tylnej części obudowy używać małej szczoteczki lub małego odkurzacza.

- Wyrób należy czyścić wilgotną ściereczką i łagodnym detergentem.
- Do czyszczenia części plastikowych lub uchwytu nie należy używać jakichkolwiek silnych detergentów. Mogą one zostać uszkodzone przez niektóre olejki aromatyczne, takie jak olejek sosnowy i cytrynowy oraz przez rozpuszczalniki takie jak nafta. Wilgoć może także spowodować porażenie prądem. Wszelką wilgoć należy wycierać miękką suchą ściereczką.

## SMAROWANIE PRZEKŁADNI TRANSMISYJNEJ

Przekładnia transmisyjna wymaga okresowego smarowania smarem do przekładni. Co 50 godzin pracy, należy kontrolować stan smaru w obudowie przekładni: w tym celu należy zdjąć śrubę uszczelniającą z boku obudowy.

Jeśli po bokach przekładni nie widać w ogół smaru, należy wykonać kroki podane poniżej w celu napełnienia obudowy smarem do 3/4 pojemności.

Przekładni transmisyjnej nie należy całkowicie napełniać.

1. Położyć podkaszarkę na boku tak, aby śruba uszczelniająca była skierowana do góry.
2. Dostarczonym kluczem imbusowym odkręcić i zdjąć śrubę uszczelniającą.
3. Użyć strzykawki olejowej (do dokupienia osobno), aby wstrzyknąć odrobinę smaru w otwór na śrubę; nie przekraczać 3/4 pojemności.
4. Po wstrzyknięciu smaru dokręcić śrubę uszczelniającą.

## PRZECHOWYWANIE URZĄDZENIA

- Wyjąć akumulator z głowicy napędowej.
- Przed schowaniem maszynę należy dokładnie wyczyścić.
- Jeśli końcówka-podkaszarka jest zdjęta z głowicy napędowej i przechowywana oddzielnie: należy założyć zaślepkę na wałek końcówki, aby nie dopuścić do zbierania się na łączówce brudu.
- Urządzenie należy przechowywać w suchym i przewiewnym miejscu niedostępnym dla dzieci: albo pod kluczem, albo wystarczająco wysoko. Urządzenia nie należy używać na nawozach lub w ich pobliżu, to samo dotyczy podłoży zanieczyszczonych benzyną i substancjami chemicznymi.

## OSTRZENIE OSTRZA DO PRZYCINANIA ŻYŁKI TNĄCEJ

**⚠ OSTRZEŻENIE:** Należy zawsze chronić swoje dłonie i na czas wykonywania prac serwisowych przy ostrzu do przycinania żyłki zakładać grube rękawice.

1. Wyjąć akumulator.
2. Wyjąć ostrze z osłony.
3. Zamocować ostrze w imadle.
4. Należy nosić odpowiednią osłonę oczu oraz rękawice i zachować ostrożność, aby się nie skaleczyć.
5. Ostrożnie spiliować krawędzie tnące ostrza drobnym pilnikiem lub oselką z zachowaniem oryginalnego kąta krawędzi tnącej.
6. Ponownie włożyć ostrze w osłonę i zabezpieczyć na miejscu dwiema śrubami.

## Ochrona środowiska



Urządzeń elektrycznych, zużytych akumulatorów i ładowarki nie należy wyrzucać do zwykłych zmieszanych śmieci domowych!

Produkt należy oddać do zbiórki selektywnej w autoryzowanym punkcie recyklingu. Elektronarzędzia należy oddawać do przyjaznego dla środowiska zakładu recyklingu.

## ROZWIĄZYWANIE PROBLEMÓW

PROBLEM	PRZYCZYNA	ROZWIĄZANIE
Podkaszarka nie włącza się.	<ul style="list-style-type: none"> <li>■ Akumulator nie jest podłączony do głowicy napędowej.</li> <li>■ Głowica napędowa i akumulator nie kontaktują.</li> <li>■ Akumulator jest rozładowany.</li> <li>■ Dźwignia odblokowująca i przełącznik spustowy nie zostały wciśnięte jednocześnie.</li> </ul>	<ul style="list-style-type: none"> <li>■ Włożyć akumulator do głowicy napędowej.</li> <li>■ Wyjąć akumulator, sprawdzić styki i założyć akumulator z powrotem aż do oporu.</li> <li>■ Naładować akumulator jedną z ładowarek EGO podanych w niniejszym podręczniku.</li> <li>■ Aby włączyć podkaszarkę, należy wcisnąć i przytrzymać dźwignię odblokowującą, a następnie nacisnąć przełącznik spustowy.</li> </ul>
Podkaszarka wyłącza się podczas koszenia.	<ul style="list-style-type: none"> <li>■ Na podkaszarce nie ma zamontowanej osłony, przez co żyłka jest za długa i dochodzi do przeciążenia silnika.</li> <li>■ Używana jest ciężka żyłka.</li> <li>■ Walek silnika lub głowica podkaszarki są zapchane trawą.</li> <li>■ Silnik jest przeciążony.</li> <li>■ Akumulator lub podkaszarka są zbyt gorące.</li> <li>■ Akumulator jest odłączony od maszyny.</li> <li>■ Akumulator jest rozładowany.</li> </ul>	<ul style="list-style-type: none"> <li>■ Wyjąć akumulator i zamocować osłonę w podkaszarce.</li> <li>■ Używać nylonowej żyłki tnącej EGO o średnicy 2,4 mm.</li> <li>■ Wyłączyć podkaszarkę, wyjąć akumulator i usunąć trawę z waleka silnika i głowicy podkaszarki.</li> <li>■ Wyjąć głowicę podkaszarki z trawy. Gdy tylko obciążenie zostanie usunięte, silnik wznowi pracę. Podczas koszenia przesuwaj głowicę podkaszarki w koszoną trawę i wysuwać ją z niej, nie więcej niż o 20 cm długości w jednym cięciu.</li> <li>■ Pozwolić, aby akumulator lub podkaszarka ostygły do temperatury poniżej 67°C.</li> <li>■ Ponownie założyć akumulator.</li> <li>■ Naładować akumulator jedną z ładowarek EGO podanych w niniejszym podręczniku.</li> </ul>
Głowica podkaszarki nie wysuwa żyłki.	<ul style="list-style-type: none"> <li>■ Walek silnika lub głowica podkaszarki są zapchane trawą.</li> <li>■ W szpuli jest za mało żyłki lub żyłka urywa się w przelotce.</li> <li>■ Głowica podkaszarki jest zabrudzona.</li> <li>■ Żyłka jest splątana w zespole głowicy podkaszarki.</li> <li>■ Używana jest ciężka żyłka.</li> </ul>	<ul style="list-style-type: none"> <li>■ Wyłączyć podkaszarkę, wyjąć akumulator i wyczyścić walek silnika oraz głowicę podkaszarki.</li> <li>■ Wyjąć akumulator i wymienić żyłkę tnącą; postępować zgodnie z opisem w części „PONOWNE ZAKŁADANIE ŻYŁKI TNĄCEJ” w niniejszej instrukcji.</li> <li>■ Wyjąć akumulator i wyczyścić szpulę, zespół osłony dolnej i osłonę górną.</li> <li>■ Wyjąć akumulator, wyjąć żyłkę ze szpuli i przewinąć; patrz część „PONOWNE ZAKŁADANIE ŻYŁKI TNĄCEJ” w niniejszej instrukcji.</li> <li>■ Używać nylonowej żyłki tnącej EGO o średnicy 2,4 mm.</li> </ul>

PROBLEM	PRZYCZYNA	ROZWIĄZANIE
Głowica podkaszarki uwalnia zbyt mało żyłki tnącej.	<ul style="list-style-type: none"> <li>Żyłka tnąca nie nadaje się do użytku z podającą głowicą podkaszarki Line-IQ.</li> </ul>	<ul style="list-style-type: none"> <li>Używać nylonowej żyłki tnącej EGO o średnicy 2,4 mm.</li> </ul>
Trawa owija się wokół głowicy podkaszarki i obudowy silnika.	<ul style="list-style-type: none"> <li>Koszenie wysokiej trawy tuż przy ziemi.</li> </ul>	<ul style="list-style-type: none"> <li>Wysoką trawę należy kosić od góry w dół; aby nie dopuścić do owijania się trawy wokół głowicy, za jednym razem należy skracać źdźbła nie więcej niż o 20 cm.</li> </ul>
Ostrze nie docina żyłki tnącej.	<ul style="list-style-type: none"> <li>Ostrze do przycinania żyłki tnącej na krawędzi osłony stępiło się.</li> </ul>	<ul style="list-style-type: none"> <li>Naostrzyć pilnikiem ostrze do przycinania żyłki tnącej lub wymienić je na nowe.</li> </ul>
Pęknięcia na głowicy podkaszarki.	<ul style="list-style-type: none"> <li>Głowica podkaszarki jest zużyta.</li> </ul>	<ul style="list-style-type: none"> <li>Natychmiast wymienić głowicę podkaszarki; patrz część „WYMIANA GŁOWICY TNĄCEJ” w niniejszej instrukcji.</li> </ul>
<div style="background-color: black; color: white; padding: 2px; font-weight: bold; text-align: center;">PL</div> <p>Żyłki tnącej nie da się prawidłowo nawinać do głowicy podkaszarki.</p>	<ul style="list-style-type: none"> <li>Używana jest niewłaściwa żyłka.</li> <li>W głowicy podkaszarki zebrały się ścinki trawy i blokują poruszanie się szpuli.</li> <li>Z powodu wielokrotnego używania systemu zwijania żyłki przegrzał się silnik.</li> <li>Niski poziom naładowania baterii.</li> <li>Używana jest niewłaściwa głowica zasilająca.</li> </ul>	<ul style="list-style-type: none"> <li>Używać zalecanej nylonowej żyłki tnącej marki EGO o średnicy 2,4 mm. W przypadku używania żyłki nylonowej EGO, jeśli problem nie zniknie, należy skontaktować się z działem obsługi klienta EGO w celu uzyskania porady.</li> <li>Wyjąć akumulator, otworzyć głowicę podkaszarki i dokładnie ją wyczyścić.</li> <li>Włączyć podkaszarkę, by pracowała przez kilka minut bez obciążenia, aby schłodzić silnik, a następnie spróbować założyć żyłkę ponownie.</li> <li>Naładować akumulator.</li> <li>Używać tej końcówki-podkaszarki na żyłkę tylko z głowicą napędową EGO model PH1420E/PHX1600.</li> </ul>
Podczas wkładania żyłki, żyłka tnąca nie przechodzi przez głowicę podkaszarki.	<ul style="list-style-type: none"> <li>Żyłka tnąca jest rozszczepiona lub zagięta na końcu.</li> <li>Po ponownym zainstalowaniu osłona dolna nie wróciła na swoje miejsce.</li> </ul>	<ul style="list-style-type: none"> <li>Przyćiąć zużyty koniec żyłki i założyć żyłkę z powrotem.</li> <li>Założyć akumulator w podkaszarkę; nacisnąć przycisk ładowania żyłki, aby na krótko włączyć ładowanie mechaniczne i zwolnić osłonę dolną.</li> </ul>

## GWARANCJA

### POLITYKA GWARANCYJNA EGO

W celu zapoznania się z wszystkimi warunkami polityki gwarancyjnej EGO prosimy wejść na stronę [egopowerplus.eu](http://egopowerplus.eu).

## PŘEČTĚTE SI VŠECHNY POKYNY!



### PŘEČTĚTE SI NÁVOD K OBSLUZE

**⚠️ Potenciální riziko!** Lidé s elektronickými přístroji, jako jsou např. kardiostimulátory, by se měli před použitím toho výrobku poradit se svým lékařem. Použití elektrického zařízení v těsné blízkosti kardiostimulátoru může způsobit narušení činnosti nebo poruchu kardiostimulátoru.

**⚠️ VAROVÁNÍ:** Z důvodu bezpečnosti by měl všechny opravy a výměny provádět kvalifikovaný servisní technik.

## BEZPEČNOSTNÍ SYMBOLY

Účelem bezpečnostních symbolů je upoutat vaši pozornost k případným nebezpečím. Bezpečnostní symboly a jejich vysvětlení vyžadují vaši zvýšenou pozornost a porozumění. Výstražné symboly samy o sobě nevylučují žádné nebezpečí. Pokyny a varování, zde uvedené, nejsou náhradou vhodných opatření pro prevenci úrazů.

**⚠️ VAROVÁNÍ:** Před použitím tohoto stroje si přečtěte a porozumějte všem bezpečnostním pokynům v tomto návodu k obsluze, včetně všech bezpečnostních výstražných symbolů, jako jsou „**NEBEZPEČÍ**“, „**VAROVÁNÍ**“, a „**UPOZORNĚNÍ**“. Nedodržení níže uvedených pokynů může mít za následek úraz elektrickým proudem, požár anebo vážná zranění osob.

## VÝZNAM SYMBOLŮ

**⚠️ BEZPEČNOSTNÍ VÝSTRAŽNÉ SYMBOLY:** Označují **NEBEZPEČÍ**, **VAROVÁNÍ**, nebo **UPOZORNĚNÍ** a mohou se použít ve spojení s dalšími symboly nebo piktogramy.

## BEZPEČNOSTNÍ POKYNY



Na této stránce jsou zobrazeny a popsány bezpečnostní symboly, které se mohou na výrobku objevit. Před montáží a provozem si přečtěte, seznámte se a dodržujte veškeré pokyny související s nářadím.

	Bezpečnostní upozornění	Upozorňuje na možné riziko úrazu.
--	-------------------------	-----------------------------------

	Přečtěte si návod k obsluze	Z důvodu snížení rizika úrazu si musí uživatel před použitím tohoto výrobku přečíst návod k obsluze a porozumět mu.
	Používejte ochranu očí, uší a hlavy	Vždy používejte ochranu očí, uší a hlavy.
	Šířka sekání	Max. šířka sekání strunové sekačky.
	Průměr struny	Průměr nylonové žací struny.
	Nepoužívejte kovové čepele	Upozorní uživatele, aby nepoužíval kovové čepele
	Nebezpečí odrazu a Udržování ostatních osob v bezpečné vzdálenosti	Odhozené objekty se mohou odrazit a mít za následek zranění osob nebo poškození majetku. Při použití křovinořezu udržujte od ostatních osob a domácích zvířat bezpečnou vzdálenost.
	Vzdálenost mezi nářadím a ostatními osobami musí být nejméně 15 m	Při použití strunové sekačky udržujte od ostatních osob a domácích zvířat bezpečnou vzdálenost aspoň 15 m.
	Ochrana proti přehřátí pro systém POWERLOAD™	Při navijení řezací struny ihned po delší době provozu může systém POWERLOAD™ přestat pracovat z důvodu ochrany proti přehřátí.
	CE	Tento výrobek je v souladu s platnými směnicemi ES.
	UKCA	Tento výrobek je v souladu s platnými předpisy ve Spojeném království.

CZ



	WEEE	Odpadní elektrické výrobky se nesmí likvidovat s domovním odpadem. Odevzdejte je do autorizovaného recyklačního střediska.
	Hluk	Garantovaná hladina akustického výkonu. Emise hluku do prostředí dle směrnice Evropského společenství.
V	Volt	Napětí
mm	Milimetr	Délka nebo velikost
cm	Centimetr	Délka nebo velikost
kg	Kilogram	Hmotnost
min <sup>-1</sup>	Za minutu	Rychlost

**CZ**

## VŠEOBECNÁ BEZPEČNOSTNÍ UPOZORNĚNÍ PRO STROJ

**VAROVÁNÍ:** Přečtěte si všechny bezpečnostní výstrahy, pokyny, ilustrace a technické údaje dodané s tímto strojem. Nedodržení všech níže uvedených pokynů může vést k úrazu elektrickým proudem, požáru nebo vážnému úrazu.

Všechna varování a pokyny uschovejte pro budoucí použití.

Výraz „stroj“ v upozorněních označuje stroj napájený ze sítě (kabelový) nebo bateriový (akumulátorový).

### BEZPEČNOST NA PRACOVIŠTI

- **Udržujte pracovní prostor v čistotě a dobře osvětlený.** Nepořádek nebo neosvětlené pracovní oblasti bývají příčinou úrazů.
- **Nepoužívejte stroje ve výbušném prostředí, například v přítomnosti hořlavých kapalin, plynů nebo prachu.** Stroje jsou zdrojem jiskření, které může zapálit prach nebo výpary.
- **Při práci se strojem udržujte děti a přihlízející osoby v bezpečné vzdálenosti.** Nesoustředěnost může způsobit ztrátu kontroly.

### ELEKTRICKÁ BEZPEČNOST

- **Zástrčky stroje musí odpovídat zásuvce. V žádném případě nikdy neupravujte zástrčku. Nepoužívejte žádné adaptérové zástrčky s uzemněnými stroji.** Neupravené zástrčky a vhodné zásuvky snižují riziko úrazu elektrickým proudem.
- **Zabraňte kontaktu těla s uzemněnými povrchy, jako jsou potrubí, radiátory, sporáky a ledničky.** Existuje zvýšené riziko úrazu elektrickým proudem, pokud je vaše tělo uzemněno.
- **Neprovazujte stroj v dešti nebo za mokra.** Voda vstupující do stroje může zvýšit riziko úrazu elektrickým proudem nebo poruchy, která by mohla mít za následek zranění osob.
- **Nepoužívejte kabel nevhodným způsobem. Nikdy nepoužívejte kabel k přenášení, vytahování nebo odpojování stroje z elektrické sítě. Udržujte kabel daleko od tepla, oleje, ostrých hran nebo pohyblivých částí.** Poškozené nebo spletené kabely zvyšují riziko úrazu elektrickým proudem.
- **Při práci se strojem venku použijte prodlužovací kabel vhodný pro venkovní použití.** Použití kabelu vhodného pro venkovní použití snižuje riziko úrazu elektrickým proudem.
- **Pokud musíte se strojem pracovat ve vlhkém prostředí, použijte napájení s ochranou proti zbytkovému proudu (RCD).** Použití RCD snižuje riziko úrazu elektrickým proudem.

### BEZPEČNOST OSOB

- **Při práci se strojem buďte stále pozorní, sledujte, co děláte a používejte zdravý rozum. Nepoužívejte stroj, jste-li unaveni nebo pod vlivem drog, alkoholu nebo léků.** Jediná chvilka nepozornosti při práci se strojem může mít za následek vážný úraz.
- **Používejte osobní ochranné pracovní prostředky. Vždy používejte ochranu očí.** Ochranné pomůcky, jako např. respirátor, protiskluzová bezpečnostní obuv, pevná přilba nebo chrániče sluchu používané ve vhodném prostředí snižují riziko úrazu.
- **Zabraňte náhodnému spuštění. Před připojením ke zdroji napětí a/nebo akumulátoru, zvedáním nebo přenášením stroje se ujistěte, že vypínač je ve vypnuté poloze.** Přenášení strojů s prstem na spínači nebo zapínání strojů se zapnutým spínačem vybízí k nehodám.
- **Před zapnutím stroje odstraňte seřizovací klíče nebo nářadí.** Nářadí nebo klíč, který zůstane upevněn k otáčející se části stroje, může způsobit zranění.



- **Nenahýbejte se. Vždy udržujte pevný postoj a rovnováhu.** To umožní lepší ovládní stroje v nečekaných situacích.
- **Používejte vhodný oděv. Nenoste volný oděv ani šperky. Udržujte své vlasy, oblečení a rukavice mimo dosah pohybujících se částí.** Volný oděv, šperky nebo dlouhé vlasy se mohou zachytit do pohyblivých dílů.
- **Pokud je zařízení vybaveno adaptérem pro připojení odsávání prachu a sběrnými zařízeními, zajistěte jejich správné připojení a řádnou funkci.** Použití zařízení k odsávání prachu může snížit rizika spojená s prachem.
- **Nedovoďte, abyste se po získání zkušeností častým používáním strojů stali neobezřetnými a ignorovali zásady bezpečnosti.** Nedbalá činnost může způsobit vážné zranění za zlomek sekundy.

#### POUŽITÍ A PÉČE O STROJ

- **Nevyvíjejte na stroj násilí. Použijte správný stroj pro danou aplikaci.** Správný stroj bude pracovat lépe a bezpečněji rychlostí, pro kterou byl navržen.
- **Nepoužívejte stroj v případě, že vypínač nefunguje.** Stroj, který nelze ovládat spínačem, je nebezpečný a musí se opravit.
- **Před jakýmkoli nastavováním, výměnou příslušenství nebo uskladněním stroje odpojte zástrčku od zdroje napájení a/nebo akumulátor od stroje.** Tato preventivní bezpečnostní opatření snižují riziko náhodného spuštění stroje.
- **Nečinné stroje skladujte mimo dosah dětí a nedovoďte osobám, které nejsou obezřetny se zařízením nebo s těmito pokyny, aby jej obsluhovaly.** Stroje jsou v rukou nekvalifikované obsluhy nebezpečné.
- **Provádějte údržbu strojů a příslušenství. Kontrolujte případnou nesouosost nebo ohyb pohybujících se částí, narušení dílů a ostatní podmínky, které mohou ovlivnit provoz stroje. V případě poškození nechte stroj před použitím opravit.** Mnoho nehod a úrazů je způsobeno nedostatečně udržovanými stroji.
- **Udržujte řezací stroje ostré a čisté.** Řádně udržované řezací stroje s ostrými řeznými hranami nemají tendenci se ohýbat a lépe se ovládají.
- **Používejte stroj, příslušenství a strojové hroty atd. v souladu s těmito pokyny s přihlédnutím k pracovním podmínkám a práci, která má být provedena.** Použití stroje na činnosti jiné, než je určující použití, může vést k nebezpečným situacím.

- **Udržujte rukojeti a plochy pro uchopení suché, čisté, bez oleje a maziva.** Kluzké rukojeti a plochy pro uchopení neumožňují bezpečnou manipulaci se strojem a jeho ovládání v nečekaných situacích.

#### POUŽITÍ A PÉČE O AKUMULÁTOROVÝ STROJ

- **K nabíjení používejte pouze nabíječku doporučenou výrobcem.** Nabíječka vhodná pro jeden typ akumulátoru může způsobit riziko požáru při použití s jiným akumulátorem.
- **Stroje používejte pouze se specifikovanými akumulátory.** Použití jiných akumulátorů může způsobit riziko úrazu a požáru.
- **Pokud akumulátor nepoužíváte, držte jej z dosahu kovových předmětů, jako jsou kancelářské sponky na papír, mince, klíče, hřebíky, šroubky nebo další drobné kovové předměty, které mohou propojit kontakty akumulátoru.** Zkratování kontaktů baterie může způsobit spálení nebo požár.
- **V nevhodných podmínkách může z akumulátoru unikat kapalina. Zabraňte kontaktu. Při náhodném kontaktu opláchněte zasažené místo vodou. Při zasažení očí kapalinou vyhledejte lékařskou pomoc.** Unikající kapalina z akumulátoru může způsobit podráždění pokožky nebo popálení.
- **Nepoužívejte akumulátor nebo stroj, který je poškozen nebo upraven.** Poškozené nebo upravené akumulátory se mohou chovat nepředvídatelně, což může vést k požáru, výbuchu nebo nebezpečí zranění.
- **Nevystavujte akumulátor ani stroj ohni nebo příliš vysoké teplotě.** Při vystavení ohni nebo teplotě nad 130 °C může dojít k výbuchu.
- **Dodržujte všechny pokyny pro nabíjení a nenabíjejte akumulátor nebo stroj mimo rozsah teplot uvedených v pokynech.** Nesprávné nabíjení nebo nabíjení při teplotách mimo stanovený rozsah může poškodit akumulátor a zvýšit riziko požáru.

CZ

#### SERVIS

- **Servis vašeho stroje svěřte kvalifikovanému opraváři, který používá pouze originální náhradní díly.** Tím zajistíte bezpečnost stroje.
- **Nikdy neopravujte poškozené akumulátory.** Servis akumulátorů může provádět pouze výrobce nebo autorizovaní poskytovatelé služeb.

## ZVLÁŠTNÍ BEZPEČNOSTNÍ UPOZORNĚNÍ PRO STRUNOVOU SEKAČKU

- **Nepoužívejte nářadí za špatných povětrnostních podmínek, zejména pokud existuje nebezpečí blesku.** Tím se snižuje riziko úrazu bleskem.
- **Důkladně prohlédněte oblast, kde se má nářadí používat, zda se v ní nenachází divoká zvěř.** Divoká zvěř může být během provozu zraněna nářadím.
- **Pečlivě zkontrolujte prostor, kde budete nářadí používat, a odstraňte všechny kameny, klacky, dráty, kosti a další cizí předměty.** Vymrštěné předměty mohou způsobit zranění osob.
- **Před použitím nářadí vždy vizuálně zkontrolujte, zda řezačka nebo čepel a sestava řezačky nebo čepel nejsou poškozeny.** Poškozené díly zvyšují riziko zranění.
- **Dodržujte pokyny pro výměnu příslušenství.** Nesprávně utažené upevňovací matice nebo šrouby řezačky mohou buď poškodit čepel, nebo vést k jejímu odpojení.
- **Používejte ochranu očí, uší, hlavy a rukou.** Adekvátní ochranné prostředky sníží zranění osob vymrštěnými troskami nebo náhodným kontaktem se žací strunou nebo čepelí.
- **Při obsluze nářadí vždy noste protiskluzovou ochrannou obuv. Nepracujte s tímto nářadím, pokud jste bosí nebo pokud na nohou máte otevřené sandály.** To snižuje pravděpodobnost zranění nohou při kontaktu s pohyblivými se ořezávací nebo strunami.
- **Při obsluze nářadí vždy noste dlouhé kalhoty.** Odhalená kůže zvyšuje pravděpodobnost poranění z vymrštěných předmětů.
- **Při práci s nářadím udržujte kolem stojící osoby mimo dosah.** Vymrštěný odpad může způsobit vážné zranění.
- **Při obsluze nářadí vždy používejte obě ruce.** Držení nářadí oběma rukama zabrání ztrátě kontroly.
- **Držte nářadí pouze za izolované uchopovací plochy, protože žací struna nebo čepel se mohou dotknout skrytého vedení.** Žací struna nebo čepel, která se dostane do kontaktu s „živým“ vodičem, může způsobit, že se nechráněné kovové části nářadí stanou „živé“ a tak mohou způsobit obsluze úraz elektrickým proudem.
- **Vždy udržujte správný postoj a pracujte s nářadím, pouze když stojíte na zemi.** Kluzké nebo nestabilní povrchy mohou způsobit ztrátu rovnováhy nebo kontroly nad nářadím.
- **Nepoužívejte nářadí na příliš strmých svazích.** Tím se snižuje riziko ztráty kontroly, uklouznutí a pádu, což může mít za následek zranění osob.
- **Při práci na svazích se vždy ujistěte, že máte stabilní postoj, vždy pracujte napříč svahem, nikdy ne nahoru nebo dolů a při změně směru buďte mimořádně opatrní.** Tím se snižuje riziko ztráty kontroly, uklouznutí a pádu, což může mít za následek zranění osob.
- **Udržujte všechny části těla mimo dosah ořezávače, struny nebo čepel, když je nářadí v provozu. Před spuštěním nářadí se ujistěte, že se ořezávač, struna nebo čepel nedotýkají ničeho.** Okamžik nepozornosti při obsluze nářadí může mít za následek zranění vás nebo ostatních.
- **Nepoužívejte nářadí nad výškou pasu.** To pomáhá zabránit neúmyslnému kontaktu ořezávače nebo kotouče a umožňuje lepší ovládnutí nářadí v neočekávaných situacích.
- **Při řezání keřů nebo stromků, které jsou napnuté, dávejte pozor na jejich vymrštění.** Když se uvolní napětí v dřevěných vláknech, může keř nebo stromek zasáhnout obsluhu anebo vymknout nářadí z kontroly.
- **Dbejte zvýšené opatrnosti při řezání křovinatého podrostu a malých stromků.** Štíhlý materiál může zachytit čepel a může být vyhozen směrem k vám nebo vás vyvést z rovnováhy.
- **Udržujte kontrolu nad nářadím a nedotýkejte se ořezávačů, strun nebo čepelí a jiných nebezpečných pohyblivých částí, dokud jsou stále v pohybu.** Tím se snižuje riziko zranění z pohyblivých částí.
- **Při odstraňování zaseknutého materiálu nebo při servisu nářadí se ujistěte, že je vypínač vypnutý a akumulátor je odstraněn.** Neočekávané spuštění nářadí při odstraňování zaseknutého materiálu nebo při údržbě může vést k vážnému zranění osob.
- **Vypnuté nářadí přenášejte za přední rukojeť a směrem od těla.** Správná manipulace s nářadím sníží pravděpodobnost náhodného kontaktu s pohyblivými se ořezávačem, strunou nebo čepelí.
- **Používejte pouze náhradní ořezávače, struny, žací hlavy a čepel určené výrobcem.** Nesprávné náhradní díly mohou zvýšit riziko zlomení a zranění.
- **Poškození sekačky** - Pokud narazíte do cizího předmětu, nebo se nářadí zamotá, okamžitě jej vypněte, vyjměte akumulátor, zkontrolujte, zda není poškozené a před dalším použitím opravte případné poškození. Nepoužívejte ji s poškozeným chráničem nebo cívkou.

- Pokud začne zařízení abnormálně vibrovat, zastavte motor a okamžitě vyhledejte příčinu.** Vibrace obvykle upozorňují na problém. Uvolněná hlava může vibrovat, prasknout, poškodit se, nebo odpadnout od sekačky, což může vést k vážnému nebo smrtelnému úrazu. Zkontrolujte, zda je žací nástavec řádně upevněn v správné poloze. Pokud se hlava uvolní po upevnění v dané poloze, okamžitě ji vyměňte. Nikdy nepoužívejte sekačku s uvolněným žacím nástavcem.
- Akumulátorový stroj se nemusí zapojovat do elektrické zásuvky, proto je vždy v provozním stavu.** Dávejte pozor na možná nebezpečí, i když stroj není v provozu. Dávejte pozor při provádění údržby nebo opravy.
- K mytí nepoužívejte hadici; dbejte, aby se do motoru a elektrických přípojek nedostala voda.**
- Pokud nastane situace, která není popsána v tomto návodu, použijte pečlivě a zdravý úsudek. Obráťte se na zákaznické servisní středisko EGO se žádostí o pomoc.**
- Používejte pouze akumulátory a nabíječky uvedené na obr. A.
- Používejte pouze s pohonnou hlavou EGO PH1420E/PHX1600.**
- Pro bezpečný a pohodlný provoz při použití s akumulátorem 6,0 Ah nebo vyšším nezapomeňte použít propojení batohu EGO BH1000, abyste odlehčili ruce uživatele.**
- Nepoužívejte současně ramenní popruh a propojení batohu BH1000 EGO.** Tím se zabrání rychlému nouzovému uvolnění stroje, což může vést ke zranění osob.

ULOŽTE SI TYTO POKYNY!

## TECHNICKÉ ÚDAJE

Žací mechanismus	POSUN LINE-IQ
Průměr struny	2,4 mm nylonová zkroucená struna
Šířka sekání	43 cm
Maximální rychlost	5400 min <sup>-1</sup>
Hmotnost (bez akumulátoru)	1,58 kg
Doporučená provozní teplota	0°C - 40°C
Skladovací teplota	-20°C - 70°C

Měřená hladina akustického výkonu $L_{WA}$	94,02 dB(A) K=0,72 dB(A) (PH1420E)
	92 dB(A) K=3,1 dB(A) (PHX1600)
Hladina akustického tlaku na sluch obsluhy $L_{PA}$	82,7 dB(A) K=3 dB(A) (PH1420E)
	86 dB(A) K=3 dB(A) (PHX1600)
Zaručená úroveň akustického výkonu $L_{WA}$ (podle 2000/14/ES)	96 dB(A) (PH1420E)
	96 dB(A) (PHX1600)
Hodnota vibrací $a_n$	Přední pomocná rukojeť
	4,06 m/s <sup>2</sup> K=1,5 m/s <sup>2</sup> (PH1420E)
	4,33 m/s <sup>2</sup> K=1,5 m/s <sup>2</sup> (PHX1600)
	Zadní rukojeť
	3,91 m/s <sup>2</sup> K=1,5 m/s <sup>2</sup> (PH1420E)
	2,37 m/s <sup>2</sup> K=1,5 m/s <sup>2</sup> (PHX1600)

CZ

- Výše uvedené parametry jsou testovány a měřeny s nářadím vybaveným pohonnou hlavou PH1420E/PHX1600;
- Celková deklarovaná hodnota vibrací byla naměřena podle standardní zkušební metody a lze ji použít ke srovnání s jiným strojem;
- Celkovou deklarovanou hodnotu vibrací lze použít také k předběžnému stanovení expozičních limitů.

**VAROVÁNÍ:** Emise vibrací a hluku při skutečném používání stroje se mohou lišit od deklarovaných hodnot v závislosti na způsobech používání stroje, zejména na tom, jaký druh obrobku je zpracováván; a z potřeby určit bezpečnostní opatření na ochranu obsluhy, která jsou založena na odhadu expozice ve skutečných podmínkách používání (s přihlédnutím ke všem částem provozního cyklu, jako je doba, kdy je stroj vypnutý a kdy běží naprázdno, kromě doby spuštění).

## OBSAH BALENÍ (OBR. A)

### POPIS

#### SEZNAMTE SE S NÁSTAVCEM STRUNOVÉ SEKAČKY (Obr. A)

1. Chránič
2. Ořezávací čepel
3. Uvolňovací západka
4. Žací struna
5. Strunová hlava (s posunem LINE-IQ)
6. Tlačítko podávání struny
7. Koncovka
8. Hřídel strunové sekačky
9. 4 mm šestihranný klíč

**VAROVÁNÍ:** Nikdy nepoužívejte stroj bez řádně nainstalovaného krytu. Kryt musí být vždy na stroji z důvodu ochrany uživatele.

**CZ**

### MONTÁŽ

**VAROVÁNÍ:** Pokud jsou některé díly poškozené, nebo chybí, nepoužívejte výrobek, dokud se díly nevymění. Použití tohoto výrobku s poškozenými nebo chybějícími díly může vést k vážnému úrazu.

**VAROVÁNÍ:** Nepokoušejte se výrobek upravovat ani vytvářet příslušenství, které není pro tuto strunovou sekačku doporučeno. Každá taková změna nebo úprava je zneužití a může vést k nebezpečné situaci, která může zapříčinit vážný úraz.

**VAROVÁNÍ:** Nepřipojujte pohonnou hlavu před dokončením sestavení. Nedodržení tohoto pokynu může vést k náhodnému spuštění a možnému vážnému zranění.

#### MONTÁŽ CHRÁNIČE

**VAROVÁNÍ:** Při montáži nebo výměně krytu vždy používejte rukavice. Dávejte pozor na ostří na chrániči a chraňte svoje ruce před poraněním ostřím.

Uvolněte a vyjměte dva šrouby z krytu (obr. C), vyrovnejte montážní otvory krytu s instalačními otvory a pak upevněte kryt na spodní část násady dvěma šrouby společně se dvěma pružnými podložkami (obr. D).

Zkontrolujte, zda je kryt upevněn podle obr. C a D, obráceně upevnění představuje vysoké riziko!

#### PŘIPOJENÍ NÁSTAVCE PRO STRUNOVOU SEKAČKU NA POHONNOU HLAVU

Tento nástavec pro strunovou sekačku je určen pro použití s pohonnou hlavou EGO PH1420E/PHX1600.

Viz část „**INSTALACE NÁSTAVCE NA POHONNOU HLAVU**“ v návodu k obsluze pohonné hlavy PH1420E/PHX1600.

### OBSLUHA

**VAROVÁNÍ:** Dbejte na to, abyste po seznámení s výrobkem nepřestali být opatrní. Nezapomínejte, že stačí chvíle nepozornosti a může se stát vážný úraz.

**VAROVÁNÍ:** Vždy používejte ochranu zraku spolu s chrániči sluchu. Pokud tak neučiníte, může dojít k vymrštění předmětu do očí nebo případně jiným vážným úrazům.

#### POUŽITÍ

Tento výrobek lze použít k následujícím účelům:

- Stříhání trávy a plevelu kolem verand, plotů a palub.

**POZNÁMKA:** Stroj se smí používat pouze k předepsanému účelu. Jakékoliv jiné použití se považuje za zneužití.

#### Před každým použitím zkontrolujte poškozené/ opotřebené díly

Zkontrolujte strunovou hlavu, kryt, přední rukojeť a vyměňte díly, které jsou prasklé, zdeformované, ohnuté nebo jinak poškozené.

Ořezávací čepel pro strunu na okraji chrániče se může v průběhu času otupit. Doporučujeme ji pravidelně brousit pilníkem, nebo vyměnit za novou.

**VAROVÁNÍ:** Při montáži nebo výměně chrániče, broušení nebo výměně kotouče vždy používejte rukavice. Pozor na ostří na chrániči a chraňte si ruce před poraněním.

**VAROVÁNÍ:** Před servisem, čištěním, výměnou nástavců nebo odstraněním materiálu vyjměte akumulátor z pohonné hlavy, aby nedošlo k vážnému úrazu.

#### POUŽITÍ STRUNOVÉ SEKAČKY S POHONNOU HLAVOU

**VAROVÁNÍ:** Správně se oblečte, abyste snížili riziko zranění při obsluze tohoto stroje. Nenoste volný oděv ani šperky. Používejte ochranu očí a chrániče sluchu. Noste silné, dlouhé kalhoty, pevné boty a rukavice. Nenoste krátké kalhoty, sandály ani nechodte bosí.

**VAROVÁNÍ:** Před každým použitím vyčistěte prostor, kde budete zařízení používat. Odstraňte veškeré předměty, jako jsou např. kameny, rozbité sklo, hřebíky, dráty nebo provazy, které mohou být vrženy, nebo se mohou do žacího nástavce zaplést. Z prostoru vyžeňte děti, ostatní osoby a domácí zvířata. Minimální bezpečná vzdálenost pro děti, ostatní osoby a domácí zvířata je 15 m; stále však hrozí riziko zasažení ostatních osob vymrštěnými předměty. Ostatním osobám doporučuje použití ochrany očí. Pokud se k vám někdo blíží, okamžitě vypněte motor a žací příslušenství.

Pro bezpečnější a lepší ovládání si přes rameno nasadte ramenní popruh (není součástí dodávky). Upravte ramenní popruh do pohodlné pracovní polohy. Vždy držte strunovou sekačku jednou rukou za zadní rukojeť a druhou rukou za přední rukojeť. Udržujte pevný úchop oběma rukama při provozu. Strunová sekačka by se měla držet pohodlně poloze se zadní rukojeť ve výšce kyčelního kloubu. Strunová hlava musí být rovnoběžná se zemí tak, aby se lehce dotýkala řezaného materiálu, aniž by se operátor musel ohýbat (obr. B).

**VAROVÁNÍ:** Ramenní popruh je vybaven rychle vypínacím mechanismem pro nebezpečné situace. Dojde-li k nouzové situaci, okamžitě si odepněte popruh ze svého ramene bez ohledu na to, jakým způsobem je popruh připnutý.

#### Po každém použití sekačku vyčistěte

Pokyny k čištění viz část ÚDRŽBA.

#### SPUŠTĚNÍ/ZASTAVENÍ STROJE

Viz část „ZAPNUTÍ/VYPNUTÍ Pohonné hlavy“ v návodu k obsluze pohonné hlavy PH1420E/PHX1600.

#### NASTAVENÍ DÉLKY ŽACÍ STRUNY

Strunová hlava s posunem Line-IQ je vybavena pokročilou technologií. Pokud se některý z konců struny během sekání opotřebí na méně než přibližně 12 cm, strunová hlava automaticky uvolní strunu a přebytečná část struny bude odříznuta ořezávací čepelí (obr. E).

**POZNÁMKA:** Pro uvolnění struny není třeba klepat na hlavu sekačky. Pokud při sekání trávy cítíte mírné chvění strunové hlavy, jedná se o automatické uvolnění struny.

**VAROVÁNÍ:** Nevýjímajte ani neupravujte sestavu ořezávací čepel. Nadměrná délka struny způsobí přehřátí motoru, což může vést k vážnému úrazu.

#### VÝMĚNA STRUNY

**POZNÁMKA:** Používejte pouze nylonové řezací struny EGO o průměru 2,4 mm. Použitím jiné než specifikované struny může dojít k přehřátí nebo poškození strunové sekačky.

**VAROVÁNÍ:** Nikdy nepoužívejte kovem vyztužené struny, dráty, šňůry atd. Mohou se odlomit a stát se nebezpečnými projektily.

Strunová sekačka je vybavena pokročilým systémem **POWERLOAD™**. Žací strunu lze navinout na cívku pouhým stisknutím jediného tlačítka. Natáhnutí celé cívky lze obvykle dokončit za 15 sekund. **Vyhnete se opakovanému provozu navijecího systému v rychlém sledu za sebou, abyste snížili možnost poškození motoru.**

1. Vyměňte akumulátor.
2. Uřízněte strunu dlouhou 5 metrů. Vložte strunu do očka (obr. F). Zatlačte a vytáhněte strunu z druhé strany, dokud se na obou stranách strunové hlavy neobjeví stejná délka struny.

**POZNÁMKA:** Pokud nelze strunu vložit do očka, když je spodní kryt zaseknutý, vložte akumulátor do pohonné hlavy a poté krátce stiskněte tlačítko pro navinutí struny, abyste resetovali spodní kryt.

3. Vyměňte akumulátor, pokud byl nainstalován do pohonné hlavy podle POZNÁMKY v kroku 2. A postupujte podle kroků uvedených v kroku 2 pro opětovné vložení a zarovnění žací struny.
4. Namontujte akumulátor do pohonné hlavy.
5. Stiskněte a podržte tlačítko pro navinutí struny do strunové hlavy, dokud se na každé straně hlavy neukáže přibližně 15 cm struny (obr. G).

**POZNÁMKA:** V případě, že se struna náhodně vtáhne do strunové hlavy, otevřete hlavu a vytáhněte strunu z cívky. Pro opětovné natáhnutí struny se řiďte částí „OPĚTOVNÉ NATÁHNUTÍ STRUNY“ v tomto návodu.

#### OPĚTOVNÉ NATÁHNUTÍ STRUNY

Když se struna zasekne v strunové hlavě, budete muset vyjmout zbývající strunu ze strunové hlavy a podle níže uvedených kroků strunu znovu natáhnout.

1. Vyměňte akumulátor.
2. Stiskněte uvolňovací západky na strunové hlavě a sejměte sestavu spodního krytu strunové hlavy jejím vytažením přímo ven (obr. H).
3. Odstraňte strunu ze strunové hlavy.
4. Jednou rukou přidržíte sekačku a druhou rukou uchopíte horní kryt a zarovnejte drážky v horním krytu s uvolňovacími západkami. Zatlačte na sestavu spodního krytu, dokud nezapadne na místo (uslyšíte zřetelné cvaknutí) (obr. I).
5. Postupujte podle pokynů v části „VÝMĚNA STRUNY“ pro opětovné natažení žací struny.

## VÝMĚNA STRUNOVÉ HLAVY

**VAROVÁNÍ:** Pokud se hlava uvolní po upevnění v dané pozici, okamžitě ji vyměňte.

Nikdy nepoužívejte sekačku s uvolněným žacím nástavcem. Prasklou, poškozenou nebo opotřebovanou strunovou hlavu okamžitě vyměňte, i kdyby se jednalo pouze o povrchové praskliny. Tyto nástavce se mohou roztříštit ve vysoké rychlosti a způsobit vážné zranění.

Seznamte se se strunovou hlavou (obr. J).

J-1	Násada	J-3	Pojistná matice
J-2	Montáž cívky	J-4	Sestava spodního krytu

### Demontáž strunové hlavy

1. Vyměňte akumulátor.
2. Stiskněte uvolňovací západky na strunové hlavě a demontujte sestavu spodního krytu strunové hlavy tahem směrem ven.
3. Demontujte žací strunu ze strunové hlavy (obr. K).
4. Používejte rukavice. Pomocí jedné ruky uchopte sestavu cívky a stabilizujte ji a druhou rukou držte 17 mm rázový utahovák (není součástí balení), abyste uvolnili pojistnou matici VE SMĚRU HODINOVÝCH RUČÍČEK (obr. L).
5. Sejměte pojistnou matici a sestavu cívky z hřídele motoru (obr. J).
6. Vyměňte za novou strunovou hlavu a namontujte ji v následujících krocích.

### Instalace nové strunové hlavy

1. Vyrovnějte plochou drážku v sestavě cívky s plochou v hřídeli motoru a sestavu cívky namontujte na místo (obr. M).

M-1	Plochá část	M-2	Plochá štěrbina
-----	-------------	-----	-----------------

2. Pomocí rázového utahováků utáhněte pojistnou matici PROTI SMĚRU HODINOVÝCH RUČÍČEK.
3. Podle kroků 4 a 5 v části „OPĚTOVNÉ NATÁHNUTÍ STRUNY“ v tomto návodu namontujte sestavu spodního krytu.
4. Postupujte podle pokynů v části „VÝMĚNA STRUNY“ pro opětovné natažení žací struny.
5. Spusťte stroj, abyste zjistili, zda bude strunová sekačka fungovat normálně. Pokud tomu tak není, znovu ji sestavte podle výše uvedené popisu.

## ÚDRŽBA

**VAROVÁNÍ:** Před kontrolou, čištěním nebo údržbou přístroje zastavte motor, počkejte, až se všechny pohyblivé díly zastaví a vyjměte akumulátor. Nedodržení těchto pokynů může vést k vážnému zranění nebo poškození majetku.

**VAROVÁNÍ:** Při údržbě používejte pouze identické náhradní díly. Použití jiných dílů může být nebezpečné nebo může způsobit poškození výrobku. Pro zajištění bezpečnosti a spolehlivosti musí veškeré opravy, kromě položek uvedených v tomto návodu k údržbě, provádět kvalifikovaný servisním technik.

### CELKOVÁ ÚDRŽBA

K čištění plastových dílů nepoužívejte rozpouštědla. Většina plastů je náchylná k poškození různými typy komerčních rozpouštědel a jejich použití je může poškodit. K odstranění nečistot, prachu, oleje, maziva atd. použijte čistý hadr.

### ČIŠTĚNÍ PŘÍSTROJE

- Odstraňte jakoukoliv trávu, která se namotala kolem hřídele motoru nebo strunové hlavy.
- K čištění větracích otvorů na zadní části pouzdra použijte malý kartáč nebo malý vysavač.
- Nařadí čistěte vlhkým hadrem s neagresivním čistícím prostředkem.
- Na plastový kryt nebo rukojeť nepoužívejte žádné silné čisticí prostředky. Mohou být poškozeny některými aromatickými oleji, jako např. borovicovým nebo citronovým, a rozpouštědly, jako např. petrolejem. Vlhkost může rovněž způsobit riziko úrazu elektrickým proudem. Veškerou vlhkost setřete suchým měkkým hadrem.

### MAZÁNÍ PŘEVODOVKY

Převody v převodové skříně se musí pravidelně mazat převodovým tukem. Zkontrolujte hladinu převodového maziva v převodovce přibližně každých 50 hodin provozu demontováním těsnícího šroubu na boku skříně.

Pokud není in bočích převodovky vidět žádný tuk, postupujte podle pokynů pro naplnění převodovým mazivem až do 3/4 kapacity.

Převody zcela nezaplněte.

1. Přidrže strunovou sekačku na boku, aby těsnící šroub směřoval nahoru.
2. Pomocí dodaného šestihranného klíče povolte a vyjměte těsnící šroub.

3. Použijte mazací stříkačku (není součástí dodávky) pro zavedení maziva do otvoru pro šroub; nepřekročte 3/4 kapacity.
4. Po naplnění utáhněte těsnící šroub.

#### SKLADOVÁNÍ JEDNOTKY

- Vyměňte akumulátor z pohonné hlavy.
- Před uložením stroj důkladně vyčistěte.
- Je-li nástavec strunové sekačky odpojen od pohonné hlavy a skladován odděleně: Namontujte koncovku na hřídel nástavce, aby se nečistoty nedostaly do spojky.
- Nářadí skladujte na suchém, dobře větraném, uzamčeném nebo vyvýšeném místě mimo dosah dětí. Neskladujte nářadí v blízkosti hnojiv, benzínu nebo jiných chemikálií.

#### BROUŠENÍ OŘEZÁVACÍ ČEPELE

**VAROVÁNÍ:** Při údržbě ořezávací čepele si vždy chráňte ruce pevnými rukavicemi.

1. Vyměňte akumulátor.
2. Demontujte ořezávací čepel z ochranného krytu.
3. Zabezpečte čepel ve svěráku.
4. Noste správnou ochranu očí, rukavice a dávejte pozor, abyste se nepořezali.
5. Opatrně přepilujte řezací hrany čepele jemným pilníkem nebo brusným kamenem a zároveň udržujte původní úhel bříty.
6. Čepel nasadte do krytu a zajistěte pomocí šroubů.

#### Ochrana životního prostředí



Elektrické zařízení, použité akumulátory a nabíječku nevhazujte do domovního odpadu!

Předějte tento výrobek autorizované recyklační společnosti ke tříděnému sběru. Elektrické nářadí musí být vráceno do zařízení pro ekologickou recyklaci.



## ODSTRAŇOVÁNÍ ZÁVAD

PROBLÉM	PŘÍČINA	ŘEŠENÍ
Strunová sekačka se nespustí.	<ul style="list-style-type: none"> <li>■ Akumulátor není připojen k pohonné hlavě.</li> <li>■ Žádný elektrický kontakt mezi pohonnou hlavou a akumulátorem.</li> <li>■ Akumulátor je vybitý.</li> <li>■ Páka pojistky a spoušť nejsou stisknuté současně.</li> </ul>	<ul style="list-style-type: none"> <li>■ Připojte akumulátor na pohonnou hlavu.</li> <li>■ Vyměňte baterii, zkontrolujte kontakty a vložte akumulátor, dokud nezapadne na své místo.</li> <li>■ Nabijte akumulátor pomocí nabíječek EGO, které jsou uvedeny v tomto návodu k obsluze.</li> <li>■ Stiskněte blokovací páčku, podržte ji a stiskněte spínač pro zapnutí strunové sekačky.</li> </ul>
Při sekání se strunová sekačka zastaví.	<ul style="list-style-type: none"> <li>■ Na sekačce není namontovaný chránič, což má za následek příliš dlouhou žací strunu a přetížení motoru.</li> <li>■ Je použita těžká žací struna.</li> <li>■ Hřídel motoru nebo strunová hlava jsou zablokované trávou.</li> <li>■ Motor je přetížen.</li> <li>■ Akumulátor nebo strunová sekačka je příliš horká.</li> <li>■ Akumulátor je odpojený od stroje.</li> <li>■ Akumulátor je vybitý.</li> </ul>	<ul style="list-style-type: none"> <li>■ Vyměňte ze sekačky akumulátor a namontujte kryt.</li> <li>■ Použijte nylonovou řezací strunu EGO o průměru 2,4 mm.</li> <li>■ Zastavte sekačku, vyjměte akumulátor a odstraňte trávu z hřídele motoru a strunové hlavy.</li> <li>■ Vytáhněte strunovou hlavu z trávy. Motor se regeneruje po odstranění zátěže. Při sekání pohybujte strunovou hlavou v sekané trávě tam a zpět, délka pohybu by neměla přesáhnout 20 cm v jednom tahu.</li> <li>■ Nechte akumulátor nebo sekačku zchladnout, dokud teplota neklesne pod 67 °C.</li> <li>■ Znovu nainstalujte akumulátor.</li> <li>■ Nabijte akumulátor pomocí nabíječek EGO, které jsou uvedeny v tomto návodu k obsluze.</li> </ul>
Ze strunové hlavy se nevysouvá struna.	<ul style="list-style-type: none"> <li>■ Hřídel motoru nebo strunová hlava jsou zablokované trávou.</li> <li>■ Na cívce není dostatek struny nebo se struna u oka přetrhla.</li> <li>■ Strunová hlava je znečištěná.</li> <li>■ Struna je zamotaná v sestavě strunové hlavy.</li> <li>■ Je použita těžká žací struna.</li> </ul>	<ul style="list-style-type: none"> <li>■ Zastavte sekačku, vyjměte akumulátor a očistěte hřídel motoru a strunovou hlavu.</li> <li>■ Vyměňte akumulátor a vyměňte žací strunu; postupujte podle kapitoly „OPĚTOVNÉ NATÁHNUTÍ STRUNY“ v tomto návodu.</li> <li>■ Vyměňte akumulátor a vyčistěte cívku, sestavu spodního krytu a horní kryt.</li> <li>■ Vyměňte akumulátor, vymotejte strunu ze strunové hlavy a znovu ji naviňte; postupujte podle pokynů v části „OPĚTOVNÉ NATÁHNUTÍ STRUNY“ v tomto návodu.</li> <li>■ Použijte nylonovou řezací strunu EGO o průměru 2,4 mm.</li> </ul>

CZ



PROBLÉM	PŘÍČINA	ŘEŠENÍ
Stříhací hlava uvolňuje příliš málo řezací struny.	<ul style="list-style-type: none"> <li>■ Řezací struna není vhodná pro použití s podávací strunovou hlavou Line-IQ.</li> </ul>	<ul style="list-style-type: none"> <li>■ Použijte nylonovou řezací strunu EGO o průměru 2,4 mm.</li> </ul>
Kolem strunové hlavy a krytu motoru se namotala tráva.	<ul style="list-style-type: none"> <li>■ Sekání vysoké trávy na úrovni terénu.</li> </ul>	<ul style="list-style-type: none"> <li>■ Vysokou trávu sekejte shora dolů, pokaždé ne více než 20 cm, aby nedocházelo k zamotání.</li> </ul>
Čepel neřeže strunu.	<ul style="list-style-type: none"> <li>■ Ořezávací čepel na okraji krytu se ztupila.</li> </ul>	<ul style="list-style-type: none"> <li>■ Nabruse ořezávací čepel pilníkem nebo jej vyměňte za nový.</li> </ul>
Praskliny na strunové hlavě.	<ul style="list-style-type: none"> <li>■ Strunová hlava je opotřebovaná.</li> </ul>	<ul style="list-style-type: none"> <li>■ Ihned vyměňte strunovou hlavu. Postupujte dle pokynů pro „VÝMĚNU STRUNOVÉ HLAVY“ v tomto návodu.</li> </ul>
Žací strunu nelze řádně navinout do strunové hlavy.	<ul style="list-style-type: none"> <li>■ Je použita nevhodná žací struna.</li> <li>■ Ve strunové hlavě se nahromadily zbytky trávy nebo nečistoty a zablokovaly pohyb struny.</li> <li>■ Motor se přehřívá kvůli opakovanému použití systému navijení struny.</li> <li>■ Nízká úroveň nabití akumulátoru.</li> <li>■ Je použita nesprávná pohonná hlava.</li> </ul>	<ul style="list-style-type: none"> <li>■ Použijte doporučenou nylonovou strunu EGO o průměru 2,4 mm. Pokud používáte nylonovou strunu EGO a problém přetrvává, požádejte o radu zákaznický servis EGO.</li> <li>■ Vyměňte akumulátor, otevřete strunovou hlavu a důkladně ji vyčistěte.</li> <li>■ Nechte strunovou sekačku několik minut pracovat bez zatížení, aby se motor ochladil, a poté zkuste strunu znovu navinout.</li> <li>■ Nabijte akumulátor.</li> <li>■ Tento nástavec na strunovou sekačku používejte pouze s pohonnou hlavou EGO PH1420E/ PHX1600.</li> </ul>
Žací strunu nelze při zavádění struny protáhnout strunovou hlavou.	<ul style="list-style-type: none"> <li>■ Žací struna je na konci rozdělená nebo ohnutá.</li> <li>■ Po opětovné instalaci není spodní kryt uvolněn do správné polohy.</li> </ul>	<ul style="list-style-type: none"> <li>■ Ořízněte opotřebovaný konec struny a znovu ji zaveďte do sekačky.</li> <li>■ Připojte akumulátor k sekačce; stisknutím tlačítka navinutí struny krátce spusťte navijení, čímž se resetuje spodní kryt.</li> </ul>

## ZÁRUKA

### ZÁRUČNÍ PODMÍNKY SPOLEČNOSTI EGO

Úplné záruční podmínky společnosti EGO naleznete na webové stránce [egopowerplus.eu](http://egopowerplus.eu).

## PREČÍTAJTE SI VŠETKY POKYNY!



PREČÍTAJTE SI NÁVOD NA OBSLUHU

**⚠ Potenciálne riziká!** Ľudia s elektronickými zariadeniami, napríklad kardiostimulátorom, musia používanie tohto výrobku konzultovať so svojim lekárom. Použitie elektrických zariadení v tesnej blízkosti kardiostimulátora by mohlo spôsobiť rušenie alebo zlyhanie kardiostimulátora.

**⚠ VAROVANIE:** Pre zaistenie bezpečnosti a spoľahlivosti je nevyhnutné, aby všetky opravy a výmeny vykonával len kvalifikovaný servisný technik.

## BEZPEČNOSTNÉ SYMBOLY

Účelom bezpečnostných symbolov je upozorniť na možné nebezpečenstvá. Venujte príslušnú pozornosť a pochopte bezpečnostné symboly a ich vysvetlenia. Varovné symboly, samy o sebe, nedokážu eliminovať nebezpečenstvo. Pokyny a varovania, ktoré obsahujú, nie sú náhradou za vhodné opatrenia na prevenciu úrazov.

**⚠ VAROVANIE:** Pred použitím tohto stroja si prečítajte a pochopte všetky bezpečnostné pokyny v tomto návode na obsluhu vrátane všetkých bezpečnostných výstražných symbolov ako napríklad „NEBEZPEČENSTVO“, „VAROVANIE“, a „UPOZORNENIE“. Nedodržanie nižšie uvedených pokynov môže mať za následok úraz elektrickým prúdom, požiar a/alebo vážne zranenie.

## VÝZNAM SYMBOLU

**⚠ BEZPEČNOSTNÝ VÝSTRAŽNÝ SYMBOL:** Označuje **NEBEZPEČENSTVO**, **VAROVANIE**, alebo **UPOZORNENIE**. Môže sa použiť spoločne s inými symbolmi alebo piktogramami.

## BEZPEČNOSTNÉ POKYNY

Táto strana zobrazuje a popisuje bezpečnostné symboly, ktoré sa objavujú na tomto výrobku. Pred pokusom o zostavenie a prevádzkovanie si prečítajte, pochopte a dodržiavajte všetky pokyny na stroji.

	Bezpečnostné upozornenie	Upozorňuje na potenciálne nebezpečenstvo úrazu.
	Prečítajte si návod na obsluhu	Ak chcete znížiť riziko zranenia, používateľ musí pred použitím tohto výrobku prečítať a pochopiť návod na obsluhu.
	Používajte ochranu očí, uší a hlavy	Vždy používajte ochranu očí, uší a hlavy.
	Rezná šírka	Max. rezná šírka strunovej kosačky.
	Priemer struny	Priemer nylonovej rezacej struny.
	Nepoužívajte kovové čepele	Upozorni používateľa, aby nepoužíval kovové čepele
	Odras a ostatné osoby v bezpečnej vzdialenosti	Vymrštené objekty sa môžu odraziť a mať za následok zranenie osôb alebo poškodenie majetku. Keď krovinnorez používate, udržiajte od ostatných osôb a domácich zvierat bezpečnú vzdialenosť.
	Vzdialenosť medzi strojom a okolostojacimi osobami musí byť najmenej 15 m	Zabezpečte, aby ostatní ľudia a domáce zvieratá zostali vo vzdialenosti aspoň 15 m od strunovej kosačky, keď sa používa.
	Ochrana proti prehriatiu pre systém POWERLOAD™	Pri navíjaní rezacej struny ihneď po dlhšom čase prevádzky môže systém POWERLOAD™ prestať pracovať z dôvodu ochrany proti prehriatiu.
	CE	Tento výrobok je v súlade s platnými smernicami ES.

	UKCA	Tento výrobok je v súlade s platnou legislatívou Spojeného kráľovstva.
	WEEE	Odpadové elektrické výrobky sa nesmú likvidovať spolu s domovým odpadom. Odovzdajte do autorizovaného recyklačného strediska.
	Hluk	Garantovaná hladina akustického výkonu. Emisie hluku do prostredia sú podľa smernice Európskeho spoločenstva.
V	Volt	Napätie
mm	Milimeter	Dĺžka alebo veľkosť
cm	Centimeter	Dĺžka alebo veľkosť
kg	Kilogram	Hmotnosť
min <sup>-1</sup>	Za minútu	Rýchlosť

## VŠEOBECNÉ BEZPEČNOSTNÉ UPOZORNENIA TÝKAJÚCE SA STROJA

**VAROVANIE:** Prečítajte si všetky bezpečnostné varovania, pokyny, ilustrácie a špecifikácie dodané s týmto strojom. Nedodržanie nižšie uvedených pokynov môže mať za následok úraz elektrickým prúdom, požiar a/alebo vážne zranenie.

Všetky varovania a pokyny si ponechajte pre prípadnú potrebu v budúcnosti.

Pojem „stroj“ v upozorneniach sa vzťahuje na stroj napájaný zo siete (so šnúrou) alebo na stroj napájaný z akumulátora (bezšnúrový).

### BEZPEČNOSŤ PRACOVISKA

- Udržujte pracovisko čisté a dobre osvetlené. Neporiadok alebo tmavé miesta spôsobujú nehody.
- Nepoužívajte stroje vo výbušnom prostredí, napríklad v prítomnosti horľavých kvapalín, plynov alebo prachu. Stroje vytvárajú iskry, ktoré môžu zapáliť prach alebo výpar.
- Pri používaní stroja udržiavajte deti a okolostojace osoby mimo pracoviska. Rozptyľovanie pozornosti môže viesť ku strate kontroly.

### ELEKTRICKÁ BEZPEČNOSŤ

- Zástrčka stroja musí zodpovedať elektrickej zásuvke. Nikdy a žiadnym spôsobom nemodifikujte zástrčku. Nepoužívajte žiadne rozbočovacie zástrčky s uzemneným strojom. Neupravené zástrčky a vhodné zásuvky obmedzia nebezpečenstvo úrazu elektrickým prúdom.
- Zabráňte kontaktu tela s uzemnenými povrchmi, ako sú rúry, radiátory, sporáky a chladničky. Dochádza k zvýšeniu rizika úrazu elektrickým prúdom, ak je vaše telo uzemnené.
- Neprevádzkujte stroj v daždi alebo vo vlhkom prostredí. Voda vstupujúca do stroja môže zvýšiť riziko úrazu elektrickým prúdom alebo poruchy, ktorá by mohla mať za následok zranenie osôb.
- Nepoužívajte kábel nesprávnym spôsobom. Nikdy nepoužívajte kábel na nosenie, ťahanie alebo odpájanie stroja. Udržujte kábel v dostatočnej vzdialenosti od zdrojov tepla, oleja, ostrých hrán alebo pohyblivých častí. Poškodená alebo zamotaná šnúra zvyšuje riziko zasiahnutia elektrickým prúdom.
- Ak sa chystáte stroj použiť v exteriéroch, použite výhradne predĺžovaciu šnúru vhodnú na použitie v exteriéroch. Použitie šnúry vhodnej pre použitie v exteriéroch znižuje riziko úrazu elektrickým prúdom.
- Ak je používanie stroja vo vlhkom prostredí nevyhnutné, použite napájanie chránené prúdovým chráničom (RCD). Použitie prúdového chrániča znižuje riziko úrazu elektrickým prúdom.

SK

### BEZPEČNOSŤ OSÔB

- Buďte pozorní, sledujte to, čo robíte a používajte zdravý rozum pri práci so strojom. Nepoužívajte stroj, ak ste unavení alebo pod vplyvom drog, alkoholu alebo liekov. Chvilková nepozornosť pri práci so strojom môže mať za následok vážne zranenie.
- Používajte osobné ochranné pomôcky. Vždy používajte ochranu očí. Ochranné prostriedky ako respirátor, protišmyková bezpečnostná obuv, prilba alebo chrániče sluchu použité za vhodných podmienok znižujú nebezpečenstvo zranenia.
- Zabráňte neúmyselnému uvedeniu do prevádzky. Pred pripojením k zdroju napájania a/alebo akumulátoru, pri zdvíhaní alebo prenášaní stroja sa uistite, že prepínač je vo vypnutej polohe. Prenášanie strojom s prstom na vypínači alebo zapájanie strojom, ktoré majú vypínač zapnutý, môže viesť k nehodám.
- Pred spustením stroja vždy odstráňte nastavovací kľúč alebo náradie. Kľúč alebo náradie, ktoré necháte pripovené k otáčajúcej sa časti stroja, môže spôsobiť zranenie osôb.

- **Nenakláňajte sa.** Pri práci vždy dodržujte správny postoj a rovnováhu. To umožní lepšiu ovládateľnosť stroja v nečakaných situáciách.
- **Noste vhodné oblečenie.** Nenoste šperky alebo voľný odev. Udržujte vlasy, oblečenie a rukavice v dostatočnej vzdialenosti od pohybujúcich sa dielov. Voľný odev, šperky alebo dlhé vlasy môžu byť zachytené pohybujúcimi sa dielmi.
- **Pokiaľ je náradie vybavené zariadením na zachytávanie prachu a úlomkov materiálu, skontrolujte, či je k náradiu správne pripevnené.** Použitie odsávania prachu môže znížiť nebezpečenstvo, ktoré súvisí s prachom.
- **Nedovoľte, aby ste sa po získaní skúsenosti častým používaním stroja stali neobozretnými a ignorovali zásady bezpečnosti.** Nedbalá činnosť môže spôsobiť vážne zranenie za zlomok sekundy.

## POUŽÍVANIE STROJA A STAROSTLIVOSŤ

- **Netlačte na stroj silou. Použite správny stroj pre vašu prácu.** Stroj bude pracovať lepšie a bezpečnejšie pri rýchlosti, na ktorú bol navrhnutý.
- **Nepoužívajte stroj, ak sa nedá zapnúť a vypnúť použitím vypínača.** Stroj, ktorý sa nedá ovládať vypínačom, je nebezpečný a musí sa opraviť.
- **Pred akýmkoľvek úpravami, výmenou príslušenstva alebo uskladnením stroja odpojte zástrčku od zdroja napájania a/alebo akumulátor od stroja.** Takéto preventívne bezpečnostné opatrenia znižujú riziko náhodného spustenia stroja.
- **Nečinný stroj skladujte mimo dosahu detí a nedovoľte osobám, ktoré nie sú oboznámené so strojom alebo s týmto návodom, aby stroj obsluhovali.** Stroje sú v rukách nevyškolených používateľov nebezpečné.
- **Vykonávajte údržbu strojov a príslušenstva. Kontrolujte nastavenie pohyblivých častí, poškodenie dielov a akékoľvek ďalšie okolnosti, ktoré môžu mať vplyv na funkciu stroja. Ak je poškodený, nechajte ho pred použitím opraviť.** Veľa úrazov je zapríčinených zle udržiavanými strojmi.
- **Rezacie stroje udržiavajte ostré a čisté.** Starostlivo ošetrované rezacie stroje s ostrými čepeľami menej pravdepodobne uviaznu a jednoduchšie sa ovládajú.
- **Používajte stroj, príslušenstvo, nadstavce apod. podľa týchto pokynov a rešpektujte pritom pracovné podmienky a vykonávanú činnosť.** Použitie stroja na iné ako určené účely môže viesť k nebezpečným situáciám.

- **Udržujte rukoväte a uchopovacie plochy suché, čisté, bez oleja a maziva.** Klzké držiadlá a uchopovacie plochy neumožňujú bezpečnú manipuláciu so strojom a jeho ovládanie v nečakaných situáciách.

## POUŽÍVANIE A STAROSTLIVOSŤ O AKUMULÁTOROVÝ STROJ

- **Nabíjajte len pomocou nabíjačky špecifikovanej výrobcom.** Nabíjačka, ktorá je vhodná pre jeden typ akumulátora, môže predstavovať pri nabíjaní iného typu akumulátora nebezpečenstvo.
- **Používajte stroje a s výslovnou určeními akumulátormi.** Použitie iných typov akumulátorov môže spôsobiť riziko úrazu a požiaru.
- **Ak sa akumulátor nepoužíva, držte ho mimo iných kovových predmetov, ako sú sponky, mince, kľúče, kince, skrutkovače alebo iné malé kovové predmety, ktoré by mohli navzájom prepojiť kontakty akumulátora.** Skratovanie kontaktov akumulátora môže spôsobiť popálenie alebo požiar.
- **Za nevhodných podmienok môže z akumulátora unikáť kvapalina. Zabráňte kontaktu. Pri náhodnom kontakte opláchnite vodou. Pri zasiahnutí očí vyhľadajte lekársku pomoc.** Unikajúca kvapalina z akumulátora môže spôsobiť podráždenie pokožky alebo popálenie.
- **Nepoužívajte akumulátor alebo stroj, ktoré sú poškodené alebo upravené.** Poškodené alebo upravené akumulátory môžu mať nepredvídateľné chovanie, ktoré môže viesť k požiaru, výbuchu alebo nebezpečenstvu poranenia.
- **Nevystavujte akumulátor ani stroj ohňu alebo nadmernej teplote.** Pri vystavení ohňu alebo teplote nad 130 °C môže dôjsť k výbuchu.
- **Dodržujte všetky pokyny pre nabíjanie a nenabíjajte akumulátor alebo stroj mimo teplotného rozsahu uvedeného v pokynoch.** Nesprávne nabíjanie alebo nabíjanie pri teplotách mimo stanovený rozsah môže poškodiť akumulátor a zvýšiť riziko požiaru.

## OPRAVA

- **Nechajte váš stroj opraviť kvalifikovanou osobou s použitím iba identických náhradných dielov.** Tým sa zabezpečí, že bezpečnosť stroja zostane zachovaná.
- **Nikdy neopravujte poškodené akumulátory.** Servis akumulátorov smie robiť iba výrobca alebo autorizovaní servisní poskytovatelia.

## ŠPECIÁLNE BEZPEČNOSTNÉ UPOZORNENIA PRE STRUNOVÚ KOSAČKU

- **Nepoužívajte stroj za nepriaznivých poveternostných podmienok, najmä ak existuje nebezpečenstvo blesku.** Tým sa znižuje riziko úderu bleskom.
- **Dôkladne skontrolujte oblasť, v ktorej sa má stroj používať, či sa v nej nenachádzajú voľne žijúce zvieratá.** Počas prevádzky môže stroj zraniť voľne žijúce zvieratá.
- **Dôkladne skontrolujte oblasť, kde má byť stroj používaný a odstráňte všetky kamene, palice, drôty, kosti a iné cudzie predmety.** Vymrštené predmety môžu spôsobiť vážne zranenie.
- **Pred použitím stroja vždy vizuálne skontrolujte, či nôž alebo čepeľ a zostava noža a čepele nie sú poškodené.** Poškodené časti zvyšujú riziko zranenia.
- **Dodržiujte pokyny pre výmenu príslušenstva.** Nesprávne utiahnuté upevňovacie matice alebo skrutky noža môžu poškodiť čepeľ alebo viesť k jej odpojeniu.
- **Používajte ochranu očí, uší, hlavy a rúk.** Primerané ochranné prostriedky znižujú zranenie osôb spôsobené odletujúcimi úlomkami alebo náhodným kontaktom s rezacou strunou alebo čepeľou.
- **Pri prevádzke stroja vždy noste protišmykovú a ochrannú obuv.** Náradie nikdy nepoužívajte naboso ani v otvorených sandáloch. Tým sa znižuje pravdepodobnosť zranenia nôh pri kontakte s pohyblivými orezávačmi alebo strunami.
- **Počas prevádzky stroja vždy noste dlhé nohavice.** Odhalená koža zvyšuje pravdepodobnosť zranenia od vymrštených predmetov.
- **Udržujte okolostojace osoby v bezpečnej vzdialenosti počas prevádzky stroja.** Vymrštené úlomky môžu vážne poraniť osoby.
- **Pri obsluhu stroja vždy používajte dve ruky.** Držanie stroja oboma rukami zabráni strate kontroly.
- **Stroj držte len za izolované rukoväte, pretože rezacia struna alebo čepeľ môže prísť do kontaktu so skrytým vedením.** Pri kontakte so „živým“ vodičom sa môžu nekryté kovové časti náradia stať „živými“ a môžu spôsobiť obsluhu elektrický šok.
- **Vždy udržiavajte správne postavenie a obsluhujte stroj iba vtedy, keď stojíte na zemi.** Klzké alebo nestabilné povrchy môžu spôsobiť stratu rovnováhy alebo kontrolu nad strojom.
- **Stroj neprevádzkujte na príliš strmých svahoch.** Tým sa znižuje riziko straty kontroly, pošmyknutia a pádu, ktoré môžu mať za následok zranenie osôb.
- **Pri práci na svahoch sa vždy uistite, že máte stabilný postoj, vždy pracujte naprieč povrchu svahu, nikdy nie hore alebo dole a pri zmene smeru buďte mimoriadne opatrní.** Tým sa znižuje riziko straty kontroly, pošmyknutia a pádu, ktoré môžu mať za následok zranenie osôb.
- **Udržujte všetky časti tela mimo orezávača, struny alebo čepele, keď je stroj v prevádzke.** Pred spustením stroja sa uistite, že orezávač, struna alebo čepeľ nie je s ničím v kontakte. Chvilka nepozornosti pri obsluhu stroja môže viesť k zraneniu vás alebo iných.
- **Neobsluhujte stroj nad výškou pása.** To pomáha predchádzať neúmyselnému kontaktu orezávača alebo čepele a umožňuje lepšiu kontrolu nad strojom v neočakávaných situáciách.
- **Pri rezaní kríkov alebo stromčekov, ktoré sú napnuté, dávajte pozor na ich vymrštenie.** Keď sa uvoľní napätie v drevených vláknach, krík alebo stromček môže zasiahnuť obsluhu a/alebo uviesť stroj mimo kontrolu.
- **Pri rezaní kríkov a mladých stromčekov buďte mimoriadne opatrní.** Čepeľ môže zachytiť tenký materiál a vymrštiť ho smerom k vám alebo vás vyvíesť z rovnováhy.
- **Udržujte kontrolu nad strojom a nedotýkajte sa orezávača, strún alebo čepele a iných nebezpečných pohyblivých častí, ktoré sa ešte pohybujú.** Tým sa znižuje riziko zranenia pohyblivými časťami.
- **Pri odstraňovaní zaseknutého materiálu alebo údržbe stroja sa uistite, že je vypínač vypnutý a akumulátor odstránený.** Neočakávané uvedenie stroja do pohybu pri odstraňovaní zaseknutého materiálu alebo servise môže mať za následok vážne zranenie.
- **Prenášajte vypnutý stroj a smerom od tela.** Správna manipulácia so strojom zníži pravdepodobnosť náhodného kontaktu s pohybujúcim sa orezávačom, strunou alebo čepeľou.
- **Používajte iba náhradné orezávače, struny, rezacie hlavy a čepele špecifikované výrobcom.** Nesprávne náhradné diely môžu zvýšiť riziko poškodenia a zranenia.
- **Poškodenie krovinorezu – Ak zasiahnete cudzí predmet, alebo ak sa kosačka zamotá, okamžite stroj zastavte, skontrolujte na poškodenie a akékoľvek poškodenie nechajte opraviť skôr, než sa pokúsíte o ďalšiu prevádzku.** Nepracujte s poškodeným chráničom alebo cievku.
- **V prípade, že nástroj začne nezvyčajne vibrovať, vypnite motor a ihneď zistite príčinu.** Vibrácie zvyčajne upozorňujú na problém. Uvoľnená hlava môže

SK

vibrovať, prasknúť, zlomiť sa alebo vyletieť z kosačky, čo môže viesť k vážnemu alebo smrteľnému zraneniu. Uistite sa, že rezná príslušenstvo je správne uchytené na svojom mieste. V prípade, že sa hlava po upevnení uvoľní, ihneď ju vymeňte. Nikdy nepoužívajte kosačku s uvoľneným žacím príslušenstvom.

- **Akumulátorové stroje nemusia byť zapojené do elektrickej zásuvky; preto sú vždy v prevádzkovom stave.** Dávajte pozor na možné nebezpečenstvá, aj keď stroj nie je v prevádzke. Buďte opatrní pri vykonávaní údržby alebo servisu.
- **Neumývajte s hadicou; zabráňte tomu, aby sa voda dostala do motora a elektrických prípojk.**
- **Ak sa vyskytnú situácie, ktoré nie sú zahrnuté v tomto návode, dávajte pozor a použite zdravý úsudok. Obráťte sa na zákaznické servisné stredisko EGO pre pomoc.**
- Používajte iba s akumulátormi a nabíjačkami, ktoré sú uvedené na Obr. A.
- Používajte iba s pohonnou hlavou EGO PH1420E/PHX1600.
- **Pre bezpečnú a pohodlnú prevádzku, pri použití s akumulátorom 6,0 Ah alebo vyšším, nezabudnite použiť prepojenie batohu BH1000 EGO na uvoľnenie hmotnosti na rukách používateľa.**
- **Nepoužívajte súčasne ramenný popruh a prepojenie batohu BH1000 EGO.** Zabráni sa tak rýchlemu núdzovému uvoľneniu stroja, čo môže viesť k zraneniu osôb.

**ODLOŽTE SI TIETO POKYNY!**

## TECHNICKÉ ÚDAJE

Rezací mechanizmus	POSUN LINE-IQ
Priemer struny	2,4 mm nylonová stočená struna
Rezná šírka	43 cm
Maximálna rýchlosť	5400 min <sup>-1</sup>
Hmotnosť (bez akumulátora)	1,58 kg
Odporúčaná prevádzková teplota	0 °C - 40 °C
Skladovacia teplota	-20 °C - 70 °C

Hladina akustického výkonu $L_{WA}$	94,02 dB(A) K=0,72 dB(A) (PH1420E)	
	92 dB(A) K=3,1 dB(A) (PHX1600)	
Hladina akustického tlaku pri uchu obsluhy $L_{PA}$	82,7 dB(A) K=3 dB(A) (PH1420E)	
	86 dB(A) K=3 dB(A) (PHX1600)	
Garantovaná hladina akustického výkonu $L_{WA}$ (meraná podľa 2000/14/EC)	96 dB(A) (PH1420E)	
	96 dB(A) (PHX1600)	
Ohodnotenie vibrácií $a_n$	Predná pomocná rukoväť	4,06 m/s <sup>2</sup> K=1,5 m/s <sup>2</sup> (PH1420E)
		4,33 m/s <sup>2</sup> K=1,5 m/s <sup>2</sup> (PHX1600)
	Zadná rukoväť	3,91 m/s <sup>2</sup> K=1,5 m/s <sup>2</sup> (PH1420E)
		2,37 m/s <sup>2</sup> K=1,5 m/s <sup>2</sup> (PHX1600)

- Vyššie uvedené parametre sú testované a merané s pohonnou hlavou PH1420E/PHX1600;
- Deklarovaná celková hodnota vibrácií bola meraná v súlade so štandardnou skúšobnou metódou a môže sa použiť na vzájomné porovnanie jednotlivých strojov;
- Uvádzaná celková hodnota vibrácie sa môže použiť aj na predbežný odhad expozície.

**VAROVANIE:** Emisie vibrácií a hluku pri skutočnom používaní stroja sa môžu líšiť od deklarovaných hodnôt v závislosti od spôsobu používania stroja, najmä od toho, aký druh obrobku sa spracováva; a o potrebe identifikovať bezpečnostné opatrenia na ochranu operátora, ktoré sú založené na odhade vystavenia v skutočných podmienkach používania (berúc do úvahy všetky časti prevádzkového cyklu, ako sú časy, keď je stroj vypnutý a kedy je beh naprázdno okrem času spustenia).

## OBSAH BALENIA (OBR. A)

### POPIS

#### ZOZNÁMTE SA S NÁSTAVCOM PRE STRUNOVÚ KOSAČKU (Obr. A)

1. Chránič
2. Orezávacia čepeľ
3. Uvoľňovacia zarážka
4. Žacia struna
5. Hlava kosačky (s posunom Line-IQ)
6. Tlačidlo pre natiahnutie struny
7. Koncovka
8. Hriadeľ strunovej kosačky
9. Šesthranný kľúč 4 mm

**VAROVANIE:** Nikdy nepoužívajte stroj bez pevne nasadeného ochranného krytu. Chránič musí byť vždy na stroji pre ochranu používateľa.

### MONTÁŽ

**VAROVANIE:** Ak akýkoľvek diel chýba, alebo je poškodený, nepoužívajte tento výrobok, kým nie sú vymenené diely. Ak používate tento výrobok s poškodenými alebo chýbajúcimi časťami, môže dôjsť k vážnemu zraneniu.

**VAROVANIE:** Nepokúšajte sa upravovať tento výrobok alebo vytvoriť príslušenstvo, ktoré nie je odporúčané pre použitie s touto strunovou kosačkou. Každá takáto zmena alebo modifikácia sa považuje za zneužitie a môže spôsobiť nebezpečný stav, ktorý vedie k možnému vážnemu zraneniu.

**VAROVANIE:** Nepripájajte pohonnú hlavu pred dokončením zmontovania. Nedodržanie tohto pokynu môže viesť k náhodnému štartu a možnému vážnemu poraneniu.

#### MONTÁŽ CHRÁNIČA

**VAROVANIE:** Pri montáži alebo výmene chrániča vždy používajte rukavice. Dávajte pozor na ostrie na chrániči a chráňte vaše ruky pred poranením ostrím. Uvoľnite a odstráňte dve skrutky z chrániča (Obr. C), zarovnajme montážne otvory chrániča s montážnymi otvormi a následne pripevnite chránič na základňu hriadeľa pomocou dvoch skrutiek, spolu s dvomi pružnými podložkami (Obr. D).

Zabezpečte, aby bol chránič pripevnený podľa Obr. C a D. Akékoľvek opačné upevnenie spôsobí veľké nebezpečenstvo!

#### PRIPOJENIE NÁSTAVCA PRE STRUNOVÚ KOSAČKU NA POHONNÚ HLAVU

Tento nástavec pre strunovú kosačku je určený na použitie s pohonnou hlavou EGO PH1420E/PHX1600.

Pozrite si časť „INŠTALÁCIA NÁSTAVCA NA POHONNÚ HLAVU“ v návode na obsluhu pohonnej hlavy PH1420E/PHX1600.

### PREVÁDZKA

**VAROVANIE:** Nedovoľte, aby dlhodobá skúsenosť práce s týmto výrobkom spôsobila vašu neopatrnosť. Pamätajte na to, že aj chvíľková neopatrnosť stačí na to, aby spôsobila vážny úraz.

**VAROVANIE:** Vždy používajte ochranu zraku spolu s chráničmi sluchu. Ak tak neurobíte, môže dôjsť k vyvráteniu predmetov do očí a k ďalším možným vážnym zraneniam.

#### POUŽITIE

Tento výrobok môžete použiť na nižšie uvedené účely:

- Kosenie trávy a buriny okolo verandy, plotov a terás.

**POZNÁMKA:** Stroj sa smie používať len na určený účel. Každé iné použitie sa považuje za prípad nevhodného použitia.

#### Pred každým použitím skontrolujte, či nie sú poškodené/opotrebované diely

Skontrolujte strunovú hlavu, chránič a prednú rukoväť a vymeňte diely, ktoré sú prasknuté, zdeformované, ohnuté, alebo inak poškodené.

Orezávacia čepeľ na okraji chrániča sa postupne otupí. Odporúčame, aby ste ju pravidelne prebrúsili pilníkom, alebo ju nahradili za novú čepeľ.

**VAROVANIE:** Pri montáži alebo ostrení chrániča, brúsení alebo pri výmene čepele vždy používajte rukavice. Dajte si pozor na ostré hrany na chrániči a chráňte si ruky pred porezaním.

**VAROVANIE:** Aby nedošlo k vážnemu zraneniu, tak pred vykonávaním údržby, čistením, výmenou príslušenstva alebo odstraňovaním materiálu z prístroja vyberte akumulátor z pohonnej hlavy.

SK



## POUŽITÍ STRUNOVEJ KOSAČKY S POHONNOU HLAVOU

**VAROVANIE:** Správne sa oblečte, aby ste znížili riziko zranenia pri obsluhu tohto stroja. Nenoste šperky alebo voľný odev. Používajte ochranu očí a sluchu. Oblečte si odolné, dlhé nohavice, vysoké topánky a rukavice. Nenoste krátke nohavice, sandále alebo nebuďte naboso.

**VAROVANIE:** Pred každým použitím vyčistite priestor, kde budete zariadenie používať. Odstráňte všetky predmety, ako sú kamene, rozbité sklo, klince, drôty alebo šnúry, ktoré môžu byť vymrštené alebo môžu uviaznuť v stroji. Zabráňte prístupu deťom, prítomným osobám a domácim zvieratám. Všetky deti, prizerajúce sa osoby a zvieratá sa musia zdržiavať vo vzdialenosti najmenej 15 metrov; stále však môže existovať riziko vymrštenia predmetov na prizerajúce sa osoby. Okolostojace osoby by mali mať ochranu očí. Ak sa k vám niekto priblíži, okamžite zastavte motor a žacie príslušenstvo.

Pre bezpečnú a lepšiu prevádzku si prehodte cez plece ramenný popruh (nie je súčasťou balenia). Upravte ramenný popruh do pohodlnej pracovnej polohy. Vždy držte strunovú kosačku jednou rukou na zadnej rukoväti a druhou rukou na prednej rukoväti. Udržujte pevný úchop obomi rukami pri používaní nadradia. Strunová kosačka sa má držať v pohodlnej polohe so zadnou rukoväťou vo výške bedrového kĺbu. Strunová hlava musí byť rovnobežná so zemou tak, aby sa zľahka dotýkala rezaného materiálu bez toho, aby sa operátor musel ohýbať (Obr. B).

**VAROVANIE:** Ramenný popruh má takisto rýchlovypínací mechanizmus pre nebezpečné situácie. Ak dôjde k núdzovej situácii, ihneď si popruh odopnite zo svojho ramena bez ohľadu na to, akým spôsobom je popruh pripnutý.

### Po každom použití vyčistite kosačku

Pozrite si časť ÚDRŽBA pre pokyny na čistenie.

### SPUSTENIE/ZASTAVENIE STROJA

Pozrite si časť **ZAPNUTIE/VYPNUTIE POHONNEJ HLAVY** v návode na obsluhu pohonnej hlavy PH1420E/PHX1600.

### NASTAVENIE DĹŽKY REZNEJ STRUNY

Hlava kosačky s posunom Line-IQ je vybavená pokročilou technológiou. Ak sa ktorýkoľvek koniec reznej struny počas kosenia opotrebuje na menej ako približne 12 cm, hlava kosačky automaticky uvoľní reznú strunu a ďalšia časť reznej struny bude odrezaná orezávacou čepeľou (obr. E).

**POZNÁMKA:** Nie je potrebné poklepať na hlavu kosačky, aby ste uvoľnili reznú strunu. Ak pri kosení trávy pocítite mierne chvenie hlavy kosačky, tak to je rezná struna, ktorá sa automaticky uvoľnila.

**VAROVANIE:** Neodstraňujte alebo nemeňte zostavu strunovej orezávacej čepele. Nadmerná dĺžka struny môže spôsobiť prehriatie motora a môže dôjsť k vážnemu zraneniu.

### VÝMENA STRUNY

**POZNÁMKA:** Používajte iba nylonovú reznú strunu EGO s priemerom 2,4 mm. Použitie inej struny, než je uvedené, môže spôsobiť prehriatie alebo poškodenie strunovej kosačky.

**VAROVANIE:** Nikdy nepoužívajte kovom vystuženú šnúru, drôt alebo lano atď. Môžu sa odtrhnúť a stať sa nebezpečnými projektilmi.

Strunová kosačka je vybavená pokročilým systémom **POWERLOAD™**. Rezacia struna môže byť navinutá na cievku jednoduchým stlačením jediného tlačidla. Navinutie plnej cievky môže byť zvyčajne dokončené za 15 sekúnd. **Vyhýbajte sa opakovanému používaniu navijacieho systému v rýchlom slede, aby sa znížila možnosť poškodenia motora.**

1. Vyberte akumulátor.
2. Odrežte 5 m rezacej struny. Vložte strunu do očka (Obr. F). Pretlačte a vytiahnite strunu z druhej strany, pokiaľ nebude rovnaká dĺžka struny na oboch stranách strunovej hlavy.

**POZNÁMKA:** Ak sa struna nedá vložiť do očka, keď je spodný kryt zaseknutý, namontujte akumulátor do pohonnej hlavy a potom krátkym stlačením tlačidla pre natiahnutie struny resetujte spodný kryt.

3. Vyberte akumulátor, ak bola nainštalovaný do pohonnej hlavy v poznámke kroku 2. A postupujte podľa krokov uvedených v kroku 2, aby ste znova vložili a zarovnali rezaciu strunu.
4. Pripojte akumulátor do pohonnej hlavy.
5. Stlačte a podržte tlačidlo pre navinutie rezacej struny do strunovej hlavy, až kým sa na každej strane neukáže približne 15 cm struny (Obr. G).

**POZNÁMKA:** V prípade neúmyselného vtiahnutia struny do strunovej hlavy otvorte hlavu a vytiahnite strunu von z cievky. Postupujte podľa pokynov v časti **NATIAHNUTIE ŽACEJ STRUNY** v tomto návode pre natiahnutie novej žacej struny.



## NATIAHNUTIE ŽACEJ STRUNY

Keď sa žacia struna zasekne v hlave kosačky, budete musieť odstrániť zostávajúcu žaciu strunu z hlavy kosačky a podľa krokov uvedených nižšie znova natiahnuť strunu.

1. Vyberte akumulátor.
2. Stlačte uvoľňovacie zarážky na strunovej hlave a demontujte zostavu spodného krytu strunovej hlavy priamym vytiahnutím (Obr. H).
3. Odstráňte žaciu strunu zo strunovej hlavy.
4. Jednou rukou pridržiujte kosačku, druhou rukou uchopíte horný kryt a zarovnajete otvory v hornom kryte s uvoľňovacími zarážkami. Zatlačte zostavu dolného krytu, kým nezapadne na miesto s počuteľným a zreteľným zvukom kliknutia (Obr. I).
5. Postupujte podľa pokynov v časti **„VÝMENA STRUNY“** pre natiahnutie novej žacej struny.

## VÝMENA STRUNOVEJ HLAVY

**VAROVANIE:** V prípade, že sa hlava po upevnení uvoľní, ihneď ju vymeňte.

Nikdy nepoužívajte kosačku s uvoľneným žacím príslušenstvom. Ihneď vymeňte prasknutú, poškodenú alebo opotrebovanú rezaciu hlavu, aj keď je poškodenie obmedzené na povrchové praskliny. Takéto príslušenstvo sa môže pri vysokej rýchlosti roztrieštiť a spôsobiť vážne zranenie.

Zoznámte sa so strunovou hlavou (Obr. J).

J-1	Hriadeľ	J-3	Poistná matica
J-2	Zostava cievky	J-4	Zostava spodného krytu

## ODSTRÁNENIE STRUNOVEJ HLAVY

1. Vyberte akumulátor.
2. Stlačte uvoľňovacie zarážky na strunovej hlave a demontujte zostavu spodného krytu strunovej hlavy vytiahnutím rovno von.
3. Odstráňte rezaciu strunu zo strunovej hlavy (Obr. K).
4. Používajte rukavice. Pomocou jednej ruky uchopíte zostavu cievky, aby ste ju stabilizovali, a druhú ruku použijete na uchopenie 17 mm rázového uťahováku (nie je súčasť dodávky) na uvoľnenie matice v SMERE HODINOVÝCH RUČÍČIEK (Obr. L).
5. Odstráňte poistnú maticu a zostavu cievky z hriadeľa motora (Obr. J).
6. Namontujte novú strunovú hlavu nasledovne.

## Inštalácia novej strunovej hlavy

1. Zarovnajete plochú štrbinu v zostave cievky s plochou na hriadeľ motora a namontujete zostavu cievky na miesto (Obr. M).

M-1	Plochá časť hriadeľa	M-2	Plochá štrbina
-----	----------------------	-----	----------------

2. Pomocou rázového uťahováka maticu utiahnite PROTI SMERU HODINOVÝCH RUČÍČIEK.
3. Postupujte podľa krokov 4 a 5 v časti „NATIAHNUTIE REZACEJ STRUNY“ v tomto návode pre montáž zostavy spodného krytu.
4. Postupujte podľa pokynov v časti „VÝMENA STRUNY“ v tomto návode pre natiahnutie novej rezacej struny.
5. Spustíte stroj, aby ste zistili, či strunová kosačka funguje normálne. Ak sa tak nestane, znova ju zostavte, ako je to popísané vyššie.

## ÚDRŽBA

**VAROVANIE:** Pred kontrolou, čistením alebo údržbou prístroja zastavte motor, počkajte, kým sa všetky pohyblivé diely zastavia a vyberte akumulátor. Nedodržanie týchto pokynov môže viesť k vážnemu zraneniu alebo poškodeniu majetku.

**VAROVANIE:** Pri údržbe používajte iba originálne náhradné diely. Použitie iných častí môže vyvolať nebezpečenstvo, alebo spôsobiť poškodenie výrobku. Pre zaistenie bezpečnosti a spoľahlivosti musí všetky opravy, okrem položiek uvedených v tomto návode na údržbu, vykonávať kvalifikovaný servisný technik.

## VŠEOBECNÁ ÚDRŽBA

Na čistenie plastových dielov nepoužívajte rozpúšťadlá. Väčšina plastov je náchylná na poškodenie rôznymi typmi komerčných rozpúšťadiel a môžu sa poškodiť, ak sa rozpúšťadlá použijú. Použite čisté handry na odstránenie nečistôt, prachu, oleja, maziva atď.

## ČISTENIE PRÍSTROJA

- Odstráňte akúkoľvek trávu, ktorá sa namotala okolo hriadeľa motora alebo hlavy kosačky.
- Použite malú kefu alebo malý vysávač na vyčistenie vetracích otvorov na zadnom kryte.
- Výrobok čistite vlhkou handričkou a jemným saponátom.

SK

- Nepoužívajte žiadne silné čistiace prostriedky na plastovom kryte alebo rukováti. Môžu byť poškodené určitými aromatickými olejmi, ako je borovica a citrón, a rozpúšťadlami, ako je petrolej. Vlhkosť môže tiež spôsobiť nebezpečenstvo úrazu elektrickým prúdom. Akúkoľvek vlhkosť poutierajte mäkkou a suchou handrou.

## MAZANIE PREVODOVKY

Prevody v prevodovej skrini sa musia pravidelne mazať prevodovým mazivom. Skontrolujte hladinu prevodového maziva v prevodovke približne každých 50 prevádzkových hodín odstránením tesniacej skrutky na boku skrine.

Ak na stranách prevodov nie je vidno žiadne mazivo, postupujte podľa pokynov pre naplnenie prevodovým mazivom až do 3/4 kapacity.

Nezaplňte celkom prevody.

1. Pridržte strunovú kosačku na boku, aby tesniaca skrutka smerovala nahor.
2. Použite poskytnutý šesťhranný kľúč na uvoľnenie a odstránenie tesniacej skrutky.
3. Použite mazacu striekačku (nie je súčasťou dodávky) na zavedenie maziva do otvoru pre skrutku; neprekročte 3/4 kapacity.
4. Po naplnení dotiahnite tesniacu skrutku.

SK

## USKLADNENIE PRÍSTROJA

- Vyberte akumulátor z pohonnej hlavy.
- Pred uskladnením stroj dôkladne vyčistite.
- Ak je nástavec strunovej kosačky odpojený od pohonnej hlavy a skladovaný oddelene: Namontujte koncovku na hriadeľ nástavca, aby sa nečistoty nedostali do spojky.
- Prístroj skladujte na suchom a dobre vetranom uzamknutom alebo vyvýšenom mieste mimo dosahu detí. Prístroj neskladujte v blízkosti hnojív, benzínu alebo iných chemikálií.

## NAOSTRENIE OREZÁVACEJ ČEPELE

**VAROVANIE:** Vždy si chráňte ruky pomocou odolných rukavíc pri vykonávaní akejkoľvek údržby na orezávacej čepeľi.

1. Vyberte akumulátor.
2. Demontujte orezávaciu čepeľ z ochranného krytu.
3. Zaisťte čepeľ do zveráka.
4. Noste vhodnú ochranu očí a rukavice a dávajte pozor, aby ste sa neporezali.
5. Opatrne opilujte rezné hrany čepele s jemným pilníkom alebo brúsny kameňom, pričom zachovajte pôvodný uhol naostrenia.
6. Namontujte čepeľ späť na ochranný kryt a zaisťte ju pomocou dvoch skrutiek.

## Ochrana životného prostredia



Nevyhadzujte elektrické zariadenia, nabíjačku a použité akumulátory do domového odpadu!

Tento výrobok odneste na autorizované recyklačné miesto a poskytnite ho na separovaný zber. Elektrické náradie sa musí odovzdať do ekologického recyklačného zariadenia.

## ODSTRAŇOVANIE PORÚCH

PROBLÉM	PRÍČINA	RIEŠENIE
Strunová kosačka sa nespustí.	<ul style="list-style-type: none"> <li>■ Akumulátor nie je pripojený na pohonnú hlavu.</li> <li>■ Bez elektrického kontaktu medzi pohonnou hlavou a akumulátorom.</li> <li>■ Akumulátor je vybitý.</li> <li>■ Poistná páčka a spínač nie sú súčasne stlačené.</li> </ul>	<ul style="list-style-type: none"> <li>■ Pripojte akumulátor na pohonnú hlavu.</li> <li>■ Vyberte batériu, skontrolujte kontakty a vložte akumulátor, pokiaľ nezapadne na svoje miesto.</li> <li>■ Nabite akumulátor pomocou nabíjačiek EGO, ktoré sú uvedené v tomto návode na obsluhu.</li> <li>■ Zatláčajte zaistovacia páčka a podržte ju, potom stlačte vypínač, aby ste strunovú kosačku zapli.</li> </ul>
Strunová kosačka sa pri kosení zastaví.	<ul style="list-style-type: none"> <li>■ Chránič nie je namontovaný na kosačke, čo spôsobuje príliš dlhý rez a preťaženie motora.</li> <li>■ Je použitá príliš ťažká struna.</li> <li>■ Tráva sa namotala na hriadeľ motora alebo hlavu kosačky.</li> <li>■ Motor je preťažený.</li> <li>■ Akumulátor alebo strunová kosačka sú príliš horúce.</li> <li>■ Akumulátor je odpojený od stroja.</li> <li>■ Akumulátor je vybitý.</li> </ul>	<ul style="list-style-type: none"> <li>■ Vyberte akumulátor a namontujte chránič na kosačku.</li> <li>■ Použite nylonovú reznú strunu EGO s priemerom 2,4 mm.</li> <li>■ Zastavte kosačku, vyberte batériu a odstráňte trávu z hriadeľa motora a hlavy kosačky.</li> <li>■ Vytiahnite strunovú hlavu z trávy. Motor sa zotaví po odstránení záťaže. Pri kosení pohybujte hlavou kosačky dovnútra a von z trávy tak, aby sa pokosila a odstránila najviac 20 cm dĺžky v jednom reze.</li> <li>■ Nechajte akumulátor alebo strunovú kosačku vychladnúť, kým teplota neklesne pod 67 °C.</li> <li>■ Znovu vložte akumulátor.</li> <li>■ Nabite akumulátor pomocou nabíjačiek EGO, ktoré sú uvedené v tomto návode na obsluhu.</li> </ul>
Strunová hlava nevysúva strunu.	<ul style="list-style-type: none"> <li>■ Tráva sa namotala na hriadeľ motora alebo hlavu kosačky.</li> <li>■ Na cievke nie je dostatok žacej struny alebo sa struna olamuje pri výstupe z očka.</li> <li>■ Strunová hlava je znečistená.</li> <li>■ Lanko je zamatané v zostave strunovej hlavy.</li> <li>■ Je použitá príliš ťažká struna.</li> </ul>	<ul style="list-style-type: none"> <li>■ Zastavte kosačku, vyberte akumulátor a vyčistite hriadeľ motora a strunovú hlavu.</li> <li>■ Vyberte akumulátor a vymeňte rezaciu strunu; postupujte podľa časti „<b>VÝMENA REZACEJ STRUNY</b>“ v tomto návode.</li> <li>■ Vyberte batériu, vyčistite cievku, zostavu spodného krytu a horný kryt.</li> <li>■ Vyberte akumulátor, vytiahnite strunu z cievky a prevíňte ju; postupujte podľa časti „<b>VÝMENA REZACEJ STRUNY</b>“ v tomto návode.</li> <li>■ Použite nylonovú reznú strunu EGO s priemerom 2,4 mm.</li> </ul>

SK

PROBLÉM	PRÍČINA	RIEŠENIE
Strihacia hlava uvoľňuje príliš málo reznej struny.	<ul style="list-style-type: none"> <li>Rezná struna nie je vhodná na použitie s podávacou strunovou hlavou Line-IQ.</li> </ul>	<ul style="list-style-type: none"> <li>Použite nylonovú reznú strunu EGO s priemerom 2,4 mm.</li> </ul>
Tráva sa namotala na hlavu kosačky a kryt motora.	<ul style="list-style-type: none"> <li>Kosenie vysokej trávy na úrovni terénu.</li> </ul>	<ul style="list-style-type: none"> <li>Koste vysokú trávu zhora nadol, pri každom prechode odstraňujte najviac 20 cm, aby nedošlo k zamotaniu.</li> </ul>
Čepeľ nereže strunu.	<ul style="list-style-type: none"> <li>Orezávací čepeľ na okraji chrániča sa otupila.</li> </ul>	<ul style="list-style-type: none"> <li>Naostrite orezávaciu čepeľ pilníkom, alebo ju vymerňte za novú čepeľ.</li> </ul>
Praskliny na strunovej hlave.	<ul style="list-style-type: none"> <li>Strunová hlava je opotrebovaná.</li> </ul>	<ul style="list-style-type: none"> <li>Vymeňte ihneď rezaciu hlavu; postupujte podľa časti „VÝMENA STRUNOVEJ HLAVY“ v tomto návode na obsluhu.</li> </ul>
Struna sa nedá správne navinúť do strunovej hlavy.	<ul style="list-style-type: none"> <li>Používa sa nesprávna žacia struna.</li> <li>V strunovej hlave sa nahromadili zvyšky trávy alebo nečistoty a zablokovali pohyb cievky so strunou.</li> <li>Motor sa prehrieva kvôli opakovanému zapínaniu systému navijania struny.</li> <li>Nízka úroveň nabitia akumulátora.</li> <li>Používa sa nesprávna pohonná hlava.</li> </ul>	<ul style="list-style-type: none"> <li>Použite odporúčanú nylonovú žaciu strunu EGO s priemerom 2,4 mm. Ak používate nylonovú strunu EGO a problém pretrváva, obráťte sa na zákaznícky servis EGO so žiadosťou o pomoc.</li> <li>Vyberte akumulátor, otvorte strunovú hlavu a dôkladne ju vyčistite.</li> <li>Nechajte strunovú kosačku niekoľko minút pracovať bez záťaže, aby sa motor ochladil, a potom vyskúšajte znova natiahnuť strunu.</li> <li>Nabite akumulátor.</li> <li>Túto strunovú kosačku používajte len s pohonnou hlavou EGO PH1420E/PHX1600.</li> </ul>
Pri vkladaní struny sa žacia struna nedá viesť cez strunovú hlavu.	<ul style="list-style-type: none"> <li>Žacia struna je na konci rozdelená alebo ohnutá.</li> <li>Po opätovnom namontovaní sa spodný kryt neuvolní do správnej polohy.</li> </ul>	<ul style="list-style-type: none"> <li>Opotrebovaný koniec struny odrežte a znova natiahnite.</li> <li>Pripojte akumulátor do kosačky; stlačte tlačidlo pre natiahnutie struny, aby sa krátko spustilo napájanie, čím sa obnoví spodný kryt.</li> </ul>

SK

## ZÁRUKA

### ZÁRUČNÁ POLITIKA EGO

Úplné znenie záručných podmienok EGO nájdete na webovej stránke [egopowerplus.eu](http://egopowerplus.eu).

## OLVASSA EL AZ ÖSSZES UTASÍTÁST!



OLVASSA EL A HASZNÁLATI ÚTUTATÓT

**⚠ Maradék kockázat!** Az elektronikus készülékekkel, például pacemakerrel élő emberek a termék használata előtt kérjék ki orvos véleményét. Az elektromos felszerelésnek a pacemakerhez közel való működtetése interferenciát vagy meghibásodást okozhat a pacemakerben.

**⚠ FIGYELMEZTETÉS:** A biztonság és megbízhatóság érdekében minden javítást és cserét szakképzett szerviztechnikus hajtson végre.

## BIZTONSÁGI SZIMBÓLUMOK

A biztonsági szimbólumok célja, hogy felhívják a figyelmet az esetleges veszélyekre. Nagyon figyeljen a biztonsági szimbólumokra és magyarázatokra, ill. ezek megértésére. A szimbólumok figyelmeztetési önmagukban nem hárítják el a veszélyeket. Az utasítások és figyelmeztetések nem helyettesítik a megfelelő balesetmegelőző intézkedéseket.

**⚠ FIGYELMEZTETÉS:** A gép használata előtt feltétlenül olvassa el és értse meg a jelen kezelési útmutatóban található valamennyi biztonsági utasítást, valamint a „VESZÉLY”, „FIGYELMEZTETÉS”, és „FIGYELEM” biztonsági figyelmeztető szimbólumokat is. Az alább felsorolt utasítások be nem tartása áramütést, tűzveszélyt és/vagy súlyos személyi sérülést idézhet elő.

## SZIMBÓLUM JELENTÉSE

**⚠ BIZTONSÁGI SZIMBÓLUM: A VESZÉLY, FIGYELMEZTETÉS, vagy FIGYELEM** felhívásokat jelzi, és más szimbólumokkal vagy rajzokkal együtt használható.



## BIZTONSÁGI ELŐÍRÁSOK

Ezen az oldalon olyan biztonsági szimbólumok láthatók és olvashatók, amelyek megjelenhetnek a terméken. Az összeszerelés vagy működtetés előtt olvassa el, értse meg és tartsa be a gép minden utasítását.

	Biztonsági figyelmeztetés	Potenciális személyi sérülés veszélyét jelzi.
--	---------------------------	---

	Olvassa el a használati útmutatót	A sérülések kockázatának csökkentése érdekében a felhasználónak a termék használata előtt el kell olvasnia, és meg kell értenie a használati útmutatót.
	Viseljen szem-, fül- és fejt védőt	Mindig viseljen szem-, fül- és fejt védőt.
	Vágásszélesség	A fűkasza max. vágásszélessége.
	Vezeték átmérője	A nejlón vágószál átmérője.
	Semmilyen fém vágókés nem használható	Figyelmezteti a felhasználót, hogy ne használjon fém vágókést
	Visszapattanás és a nézelődők távol tartása	A visszapattanó tárgyak súlyos személyi sérülést vagy anyagi kárt okozhatnak. Ügyeljen arra, hogy más személyek és a háziállatok távol legyenek a fűkasza használata közben.
	A gép és a közelben tartózkodók között legalább 15 m távolság legyen	Ügyeljen arra, hogy más személyek és a háziállatok legalább 15 m távolságban legyenek a fűkasza használata közben.
	Túlmelegedés elleni védelem POWERLOAD™ rendszerhez	Amennyiben hosszú ideig tartó használat után azonnal próbál vágószálat felcsévélni, akkor a POWERLOAD™ rendszer a túlmelegedés elleni védelem miatt leállhat.
	CE	A termék megfelel az érvényes EK irányelveknek.

HU

	UKCA	Ez a termék megfelel az Egyesült Királyság hatályos jogszabályainak.
	WEEE	Az elhasználandó elektromos termékek nem helyezhetők a háztartási hulladékok közé. Vigye hivatalos újrahasznosító telephelyre.
	Zaj	Garantált hangteljesítményszint. Környezetre ható zajkibocsátás az Európai Közösség irányelve szerint.
V	Volt	Feszültség
mm	Milliméter	Hossz vagy méret
cm	Centiméter	Hossz vagy méret
kg	Kilogramm	Súly
min <sup>-1</sup>	Percenként	Sebesség

HU

## ÁLTALÁNOS GÉPBIZTONSÁGI FIGYELMEZTETÉSEK

**▲ FIGYELMEZTETÉS:** Olvassa el a szerszámhoz mellékelt összes biztonsági figyelmeztetést, utasítást, illusztrációt és specifikációt. Az alább felsorolt utasítások be nem tartása áramütést, tűzveszélyt és/vagy súlyos sérülést idézhet elő.

Őrizzon meg minden figyelmeztetést és utasítást, hogy később is elő tudja majd venni.

A figyelmeztetésekből szereplő „szerszám” kifejezés az Ön hálózati (vezetékes) vagy akkumulátoros (vezeték nélküli) gépre vonatkozik.

### A MUNKATERÜLET BIZTONSÁGA

- A munkaterület legyen tiszta és jól megvilágított. A munkahelyen uralkodó rendetlenségnek vagy a rossz megvilágításnak baleset lehet a következménye.
- Ne használja a gépet robbanásveszélyes környezetben, például olyan helyen, ahol éghető folyadékok, gázok vagy porok vannak jelen. A szerszám szikrákat képez, amelyek meggyújthatják a port vagy gázt.
- Tartsa távol a gyermekeket és a közelben tartózkodó személyeket, amikor a géppel dolgozik. Ha megzavarják, elveszítheti uralmát a készülék felett.

### ELEKTROMOS BIZTONSÁG

- A szerszám csatlakozóinak illeszkedniük kell az aljzathoz. Soha és semmiképpen se módosítsa a csatlakozódugót. Ne használjon adapteres csatlakozódugókat a földelt szerszámokhoz. Az eredeti csatlakozódugó és megfelelő hálózati aljzat alkalmazásával megelőzi az áramütés veszélyét.
- Kerülje el földelt felületek, pl. csövek, fűtőtestek, tűzhelyek vagy hűtőszekrények érintését. Az áramütés kockázata nagyobb, ha a teste le van földelve.
- Ne működtesse a gépet esőben vagy nedves körülmények között. A gépbe jutó víz növelheti az áramütés és a személyi sérülést okozó meghibásodás kockázatát.
- Ne használja helytelen módon a hálózati vezetéket. Soha ne a vezetéknel fogva hordozza, húzza, vagy válassza le a szerszámot. Tartsa távol a vezetéket hőtől, olajtól, éles szegélyektől és mozgó alkatrészekről. A sérült vagy összegabalyodott hálózati kábelek megnövelik az áramütés veszélyét.
- A gép szabadtéri üzemeltetéséhez használjon szabadterén használható hosszabbító kábelt. A szabadterén használható kábel alkalmazása csökkenti az áramütés kockázatát.
- Ha elkerülhetetlen a gép használata nedves helyen, használjon áram-védőkapcsolóval (RCD) ellátott tápellátást. A FI-relé használata csökkenti az áramütés veszélyét.

### SZEMÉLYI BIZTONSÁG

- Legyen éber, ügyeljen rá, mit csinál, és járjon el a józanul a szerszám használata során. Ne használja a gépet, ha fáradtnak érzi magát, vagy ha kábítószert, alkoholt vagy gyógyszereket használ. A gép üzemeltetése közben egy pillanatnyi figyelmetlenség is súlyos személyi sérülést okozhat.
- Használjon egyéni védőfelszerelést. Mindig viseljen védőszemüveget. A védőfelszerelések, mint például a porvédő maszk, a csúszásmentes lábbeli, a sisak és a hallásvédő, rendeltetésszerű használata csökkenti a személyi sérülések kockázatát.
- Akadályozza meg a véletlen indítást. Ügyeljen arra, hogy a kapcsoló kikapcsolt állásban legyen, mielőtt az áramforráshoz és/vagy az akkumulátoregységhez csatlakoztatja, felveszi vagy viszi a szerszámot. Balesethez vezethet, ha a gép cipeléskor a hálózati csatlakozódugót úgy csatlakoztatja az aljzathoz, hogy közben az ujjá a bekapcsoló gombon van.

- **A gép bekapcsolása előtt távolítson el minden beállító kulcsot vagy csavarkulcsot.** Személyi sérülést okozhat, ha a gépben felejtett csavarkulcs vagy beállító kulcs forgó alkatrészhez ér.
- **Ne hajoljon a szerszám fölé. Vegyen fel stabil testhelyzetet, és mindig tartsa meg az egyensúlyát.** Ez lehetővé teszi a szerszám jobb irányítását váratlan helyzetekben.
- **Viseljen megfelelő ruhát. Ne hordjon laza, bő ruhát, és ne viseljen ékszert. A haj, a ruházat és a kesztyű ne érjen a mozgó részekhez.** A laza ruházatot, az ékszert vagy a hosszú hajat becsíphetik a mozgó alkatrészek.
- **Ha a gépet porelszívó vagy porfelfogó eszközzel szerelik fel, akkor győződjön meg arról, hogy ezek előírászerűen vannak-e csatlakoztatva, és használja őket a rendeltetésüknek megfelelően.** Porgyűjtő használata csökkentheti a porral járó veszélyeket.
- **Ne hagyja, hogy a rendszeres használat során megszerzett tapasztalat miatt túl magabiztossá váljon, és emiatt figyelmen kívül hagyja a biztonsági irányelveket.** Egy óvatlan cselekedet a másodperc töredéke alatt súlyos sérülést okozhat.

#### A GÉP HASZNÁLATA ÉS GONDOZÁSA

- **Ne erőltesse a gépet. Használja az alkalmazásának megfelelő szerszámot.** A megfelelő szerszámmal jobban és biztonságosabban dolgozhat a megadott teljesítményhatárokon belül.
- **Ne használja a szerszámot, ha nem lehet a bekapcsoló gombbal be- vagy kikapcsolni.** Az olyan szerszám, amely nem irányítható a kapcsolóval, veszélyes és javításra szorul.
- **Húzza ki a hálózati csatlakozó dugót az aljzatból és/ vagy vegye ki az akkumulátoregységet a gépből, mielőtt beállításokat végezne, tartozékot cserélné vagy a gépet elrakná.** A megelőző biztonsági óvintézkedések csökkentik a szerszám véletlen beindításának kockázatát.
- **A használaton kívüli szerszámot tartsa gyermekek elől elzár helyen, és ne engedje, hogy olyanok használják a szerszámot, akik nem ismerik a szerszámot vagy a jelen használati útmutatót.** A szerszám veszélyt jelent, ha gyakorlatlan felhasználó kezébe kerül.
- **Gépek és tartozékok karbantartása. Ellenőrizze a mozgó alkatrészek beállítását és rögzítését, vizsgáljon meg minden alkatrészt, hogy nem sérült-e, és ellenőrizze, nem állnak-e fenn olyan körülmények, amelyek befolyásolhatják a szerszám**

működését. Ha sérült, használat előtt javítsa meg a szerszámot. A rosszul karbantartott szerszám sok balesetet okoz.

- **Tartsa a vágószerszámokat éles, tiszta állapotban.** A megfelelően karbantartott és megélezett vágóékekkel rendelkező vágószerszámok kevésbé hajlamosak az elgörbülésre, valamint könnyebben kezelhetők.
- **A szerszámot, tartozékokat és szerszámfejeket, stb. mindig a biztonsági utasításoknak megfelelően használja, figyelembe véve a munkakörülményeket és az elvégezni kívánt munkafolyamatot.** A szerszám rendeltetési céltól eltérő használata veszélyes helyzetet eredményezhet.
- **Tartsa szárazon, tisztán, olajtól és zsírtól mentesen a fogantyúkat és a fogófelületet.** A csúszós fogantyúk és markolatok miatt a szerszám kezelése és vezérése váratlan helyzetekben nem biztonságos.

#### AZ AKKUMULÁTOROS SZERSZÁM HASZNÁLATA ÉS GONDOZÁSA

- **Csak a gyártó által meghatározott töltőt használja.** Az olyan töltő, amely egy típusú akkumulátoregységhez alkalmas, tűzveszélyt okozhat, ha más típusú akkumulátoregységhez használja.
- **A készülékeket csak a kifejezetten hozzá készült akkumulátoregységekkel használja.** Bármely más akkumulátoregység használata sérülés- vagy tűzveszélyt okozhat.
- **Amikor nem használja az akkumulátoregységet, tartsa távol más fémtárgyaktól, például gemkapcsoktól, érméktől, kulcsoktól, szögektől, csavaroktól vagy más kis fémtárgyaktól, amelyek kapcsolatba léphetnek vele.** Az akkumulátorok kapcsainak rövidzárlata égési sérülést vagy tüzet okozhat.
- **Nem megfelelő körülmények között folyadék szivároghat az akkumulátorból; ügyeljen rá, hogy ne kerüljön érintkezésbe vele. Amennyiben véletlenül hozzáérne, mossa le vízzel. Ha ez a folyadék szembe kerül, forduljon orvoshoz is.** Az akkumulátorból kiszivárgó folyadék irritációt vagy égési sérülést okozhat.
- **Ne használjon sérült, módosított akkumulátoregységet vagy szerszámot.** A sérült vagy módosított akkumulátorok előre nem látható módon viselkedhetnek, aminek eredménye tűz, robbanás vagy sérülésveszély lehet.
- **Ne tegye ki az akkumulátoregységet és a szerszámot tűznek vagy túl magas hőmérsékletnek.** Ha tűznek, vagy 130 °C feletti hőmérsékletnek teszi ki, akkor felrobbanhat.

- **Tartsa be a töltésre vonatkozó utasításokat, és ne töltsd az akkumulátoregységet vagy a szerszámot az utasításokban meghatározott hőmérséklet-tartományon kívül.** A nem megfelelő vagy a meghatározott hőmérséklet-tartományon kívüli töltés károsíthatja az akkumulátort, és növeli a tűzveszélyt.

## SZERVIZ

- **A gépet szakképzett személlyel, eredeti cserealkatrész felhasználásával javíttassa meg.** Ezzel biztosítja a gép biztonságának fenntartását.
- **Soha ne szervizeljén sérült akkumulátoregységeket.** Az akkumulátoregységek szervizelését csak a gyártó vagy a felhatalmazott szerviz szolgáltató végezheti.

## A FŰKASZÁRA VONATKOZÓ SPECIÁLIS BIZTONSÁGI FIGYELMEZTETÉSEK

- **Ne használja a gépet kedvezőtlen időjárási körülmények között, különösen, ha fennáll a villámás veszélye.** Ez megnöveli annak veszélyét, hogy eltalálja a villám.
- **Alaposan ellenőrizze a vadon élő állatok élőhelyeül szolgáló területeket, ahol a gépet használni kívánja.** A vadon élő állatok megsérülhetnek a működésben lévő gép miatt.
- **Alaposan vizsgálja meg a területet, ahol a gépet használni fogja és távolítsa el minden követ, botot, vezetékét, csontot és minden egyéb idegen tárgyat.** A szétdobált tárgyak személyi sérülést okozhatnak.
- **A gép használata előtt mindig ellenőrizze szemrevételezéssel, hogy a vágó vagy a vágókés, illetve a szerelvényük nem sérült-e.** A sérült alkatrészek növelik a sérülés kockázatát.
- **Tartsa be a tartozékok cseréjére vonatkozó utasításokat.** A vágó nem megfelelően meghúzott rögzítő anyái vagy csavarjai károsíthatják a vágókést, vagy leválhatnak.
- **Viseljen szem-, fül-, fej- és kézvédőt.** A megfelelő védőfelszerelés által csökken a kockázata, hogy személyi sérülés történik a repülő apríték miatt, vagy ha véletlenül a vágószállal vagy a vágókéssel érintkeznek.
- **A gép működtetése közben mindig viseljen csúszásmentes munkavédelmi cipőt. Ne használja a gépet meztláb és nyitott lábbeliben.** Így kisebb a lábsérülés esélye a mozgó vágófelülettel vagy vágószállal való érintkezés esetén.
- **A gép működtetése közben mindig viseljen hosszú nadrágot.** A fedetlen bőrt könnyebben felsértik a szétszóródó tárgyak.

- **Tartsa távol a közelben tartózkodó személyeket, amikor a gépet használja.** A szétszóródó apríték súlyos sérülést okozhat.
- **Mindig használja mindkét kezét, amikor a gépet működteti.** Ha mindkét kezével tartja a gépet, nem veszíti el az irányítást.
- **Csak a szigetelt markolatoknál fogva tartsa a gépet, mert a vágószál vagy vágókés érintkezhet a rejtett vezetékekkel.** A „feszültség” alatt lévő vezetékkel érintkező vágókéses „feszültség” alá helyezhetik a gép burkolat nélküli fém alkatrészeit, és a gépkezelő áramütést szenvedhet.
- **Mindig stabil testhelyzetet vegyen fel, és csak akkor működtesse a gépet, ha a talajon áll.** A csúszós és instabil felületek miatt elveszítheti az egyensúlyát vagy a gép feletti irányítást.
- **Ne működtesse a gépet túl meredek lejtőkön.** Így kisebb eséllyel veszíti el az irányítást, és kevésbé valószínű, hogy elcsúszik, elesik és súlyosan megsérül.
- **Ha lejtőn dolgozik, mindig ügyeljen a stabil testhelyzetre, mindig a lejtőre merőlegesen dolgozzon, soha ne felfelé vagy lefelé, és fokozott óvatossággal járjon el az irányváltás során.** Így kisebb eséllyel veszíti el az irányítást, és kevésbé valószínű, hogy elcsúszik, elesik és súlyosan megsérül.
- **Tartsa távol minden testrészét a vágótól, a vágószáltól vagy vágókéstől, amikor a gép működik.** Mielőtt elkezdené a gépet, győződjön meg arról, hogy a vágó, a vágószál vagy a vágókés nem érintkezik semmivel. Egy pillanatnyi figyelmetlenség a gép üzemeltetése közben sérülést okozhat saját magának vagy másoknak.
- **Ne működtesse a gépet derékmagasság felett.** Ez segít megelőzni a vágófejjel vagy a vágókéssel való véletlen érintkezést, és lehetővé teszi a gép jobb irányítását váratlan helyzetekben.
- **Kifeszített bokrok vagy csemetek vágásakor vigyázzon, mert előfordulhat, hogy visszacsapódnak.** Amikor a megfeszített fa rostjait elengedik, a bokor vagy a facsmete megütheti a kezelőt és/vagy kiránthatja a gépet az irányítás alól.
- **Legyen különösen elővigyázatos a bokrok és facsemetek vágásakor.** A vékony ág elakadhat a vágókésben, és Ön felé csapódhat vagy kibillentheti az egyensúlyából.
- **Őrizze meg a gép feletti irányítását, és ne érintse meg a vágót, a vágószálát vagy vágókést, és más veszélyes mozgó alkatrészeket, amíg azok még mozgásban vannak.** Ez csökkenti a mozgó alkatrészek által okozott sérülésének kockázatát.



- **Az elakadt anyag eltávolításakor és a gép szervizelésekor ellenőrizze, hogy a kapcsoló ki van-e kapcsolva, és az akkumulátort eltávolította-e.** Ha a gép váratlanul működésbe lép, miközben a beszorult anyagot eltávolítják vagy a gépet szervizelik, az súlyos személyi sérüléseket okozhat.
- **Vigye a kikapcsolt gépet távolabb.** A gép megfelelő kezelése csökkenti a mozgó vágóval, a vágószállal vagy a vágókéssel való véletlen érintkezés valószínűségét.
- **Csak a gyártó által megadott csere vágókat, vágószálakat, vágófejeket és vágókéseket használjon.** A nem megfelelő pótalkatrészek növelik a törés és a sérülések kockázatát.
- **A fűkasza sérülése** – Ha a fűkasza idegen tárgyhoz ütődik, vagy valamibe beakad, akkor azonnal állítsa le a szerszámot, ellenőrizze, hogy nem sérült-e meg, és bármilyen sérülést javítson meg a további működtetés előtt. Ne működtesse törött védőburkolattal vagy orsóval.
- **Ha a felszerelés rendellenesen vibrálni kezd, akkor azonnal állítsa le a motort, és ellenőrizze az okot.** A rázkódás rendszerint valamilyen problémát jelez. A laza fej vibrálhat, megrepedhet, eltörhet vagy lejáthat a fűkaszáról, amely súlyos vagy végzetes sérülést okozhat. Győződjön meg arról, hogy a vágóegység megfelelően van-e rögzítve. Ha a fej rögzítés után kilazul, azonnal cserélje ki. Soha ne használja a fűkaszt laza vágóegységgel.
- **Az akkumulátorral működő gépeket nem kell hálózati aljzathoz csatlakoztatni; ezért mindig működőképes állapotban vannak.** Legyen tisztában a lehetséges veszélyekkel akkor is, ha a gép nem működik. Legyen óvatos karbantartás és szervizelés közben.
- **Ne mossa tömlővel; ne kerüljön víz a motorba és az elektromos csatlakozásokba.**
- **Amennyiben olyan helyzet adódik, amely nem szerepel a jelen használati útmutatóban, akkor óvatosan és kellő mérlegeléssel cselekedjen.** Forduljon az EGO ügyfélszolgálatához segítségért.
- Csak az A ábrán felsorolt akkumulátoregységeket és töltőket használja.
- Csak EGO Power Head PH1420E/PHX1600 motorfejjel használható.
- **A biztonságos és kényelmes használat érdekében, amikor 6,0 Ah vagy nagyobb Ah akkumulátoregységgel használja, mindenképpen használja a BH1000 EGO Backpack Linket, hogy tehermentesítse a felhasználó karjait.**

- **Ne használja egyszerre a vállszíjat és a BH1000 EGO Backpack Linket.** Ez megakadályozza a gép gyors vészhelyzeti kioldását, ami személyi sérüléshez vezethet.

**ŐRIZZE MEG EZEKET AZ UTASÍTÁSOKAT!**

## JELLEMZŐK

Vágómechanizmus	LINE-IQ BETÖLTÉS	
Vezeték átmérője	2,4 mm nejlon sodort vágószál	
Vágásszélesség	43 cm	
Maximális sebesség	5400 min <sup>-1</sup>	
Súly (akkumulátoregység nélkül)	1,58 kg	
Javasolt üzemi hőmérséklet	0°C - 40°C	
Tárolási hőmérséklet	-20°C - 70°C	
Mért hangteljesítményszint L <sub>WA</sub>	94,02 dB(A) K=0,72 dB(A) (PH1420E)	
	92 dB(A) K=3,1 dB(A) (PHX1600)	
Hangnyomásszint a kezelő fölénel L <sub>PA</sub>	82,7 dB(A) K=3 dB(A) (PH1420E)	
	86 dB(A) K=3 dB(A) (PHX1600)	
Garantált hangteljesítményszint, L <sub>WA</sub> (a 2000/14/EK szerint mérve)	96 dB(A) (PH1420E)	
	96 dB(A) (PHX1600)	
Vibráció értéke a <sub>h</sub>	Elülső segédfogantyú	4,06 m/s <sup>2</sup> K=1,5 m/s <sup>2</sup> (PH1420E)
		4,33 m/s <sup>2</sup> K=1,5 m/s <sup>2</sup> (PHX1600)
	Hátsó fogantyú	3,91 m/s <sup>2</sup> K=1,5 m/s <sup>2</sup> (PH1420E)
		2,37 m/s <sup>2</sup> K=1,5 m/s <sup>2</sup> (PHX1600)

**HU**

- A fenti paraméterek PH1420E/PHX1600 motorfejjel felszerelve kerültek tesztelésre és mérésre;
- A névleges rezgési összérték mérése standard bevizsgálási módszerrel történt, és használatával a gépek egymással összehasonlíthatók;
- A névleges rezgési összérték a kockázat előzetes felméréséhez is felhasználható.

**▲ FIGYELMEZTETÉS:** A gép tényleges használata során fellépő rezgés- és zajkibocsátás eltérhet a megadott értékektől a gép használati módjaitól függően, különösen, hogy milyen munkadarabhoz használják; és a kezelő védelmét szolgáló biztonsági intézkedések azonosításának szükségességéről, amelyek a tényleges használati körülmények közötti expozíció becslésén alapulnak (figyelembe véve a működési ciklus minden részét, például a gép kikapcsolásának időpontját és alapjáraton fut az indítási idő mellett).

## A CSOMAG TARTALMA (A ÁBRA)

### LEÍRÁS

ISMERJE MEG A FŰKASZA ADAPTERT (A ábra)

HU

1. Védőburkolat
2. Damilvágó penge
3. Kioldó gomb
4. Vágószál
5. Vágófej (LINE-IQ adagolóval)
6. Vágószál-adagoló gomb
7. Zárósapka
8. Fűkasza tengely
9. 4 mm-es imbuszkulcs

**▲ FIGYELMEZTETÉS:** Soha ne működtesse a gépet, ha a védőburkolat nincs megfelelően a helyén. A védőburkolatnak mindig a szerszámon kell lennie a felhasználó védelme érdekében.

## ÖSSZESZERELÉS

**▲ FIGYELMEZTETÉS:** Ha bármely alkatrész sérült vagy hiányzik, akkor addig ne használja a terméket, amíg az alkatrész(ek) cseréje meg nem történik. Sérült vagy hiányzó alkatrészekkel történő használat súlyos személyi sérülést okozhat.

**▲ FIGYELMEZTETÉS:** Ne változtassa meg a terméket és ne készítsen hozzá olyan tartozékokat, amelyek nem javasoltak ehhez a fűnyíróhoz. Bármilyen módosítás vagy változtatás helytelen használatnak minősül, és veszélyes feltételeket teremthet, amely súlyos személyi sérüléssel végződhet.

**▲ FIGYELMEZTETÉS:** Ne csatlakoztassa a motorfejhez, amíg az összeszerelés nem teljes. Amennyiben ezt nem tartja be, a készülék véletlenül bekapcsolódhat, ami súlyos személyi sérülést okozhat.

### A VÉDŐBURKOLAT FELSZERELÉSE

**▲ FIGYELMEZTETÉS:** Mindig viseljen kesztyűt, amikor felszereli vagy kicseréli a védőburkolatot. Legyen óvatos a védőburkolat alatt lévő pengével, és védje a kezét a penge vágásától.

Lazítsa meg, és vegye le a két csavart a védőburkolatról (C ábra), illessze a rögzítőfuratokat a szerelési lyukakba, majd rögzítse a védőburkolatot a tengely talpához a két csavarral és két rugós alátéttel (D ábra).

Ellenőrizze, hogy a védőburkolat a C és D ábrának megfelelően rögzítve van-e, a fordított rögzítés nagy veszélyt okozhat!

### FŰKASZA TARTOZÉK RÖGZÍTÉSE A MEGHAJTÓFEJRE

A fűkasza tartozékokat EGO PH1420E/PHX1600 motorfejjel való használatra tervezték.

Lásd a „MEGHAJTÓFEJ TARTOZÉK FELSZERELÉSE” című részt a PH1420E/PHX1600 motorfej használati útmutatójában.

## HASZNÁLAT

**▲ FIGYELMEZTETÉS:** Ügyeljen rá, nehogy a termékkel szerzett jártassága miatt óvatlanná váljon. Emlékezzen arra, hogy a másodperc töredéke alatt történő óvatlanság súlyos sérülést okozhat.

**▲ FIGYELMEZTETÉS:** Mindig viseljen védőszemüveget és hallásvédőt. Amennyiben nem ezt teszi, tárgyak repülhetnek a szemébe, és más komoly sérülések keletkezhetnek.

### ALKALMAZÁSOK

A terméket az alábbi célokra használhatja:

- Kapualjak, kerítések és burkolatok körül lévő fű és dudva vágásához.

**MEGJEGYZÉS:** A gépet kizárólag a meghatározott célokra használja. Bármilyen más használat helytelen használatnak minősül.

### Minden használat előtt ellenőrizze, hogy nincsenek-e sérült/kopott alkatrészek

Ellenőrizze a fűkasza fejet, a védőburkolatot és elülső segédfogantyút, és cserélje ki a repedt, megvetemedett, meghajlott vagy sérült alkatrészeket.

A védőburkolat szélén lévő vágópenge egy idő után tompa lehet. Javasoljuk, hogy időnként élezze meg reszelővel, vagy cserélje ki új pengére.

**▲ FIGYELMEZTETÉS:** Mindig viseljen kesztyűt, amikor felszereli vagy kicseréli a védőburkolatot, illetve megélezi vagy kicseréli a pengét. Jegyezze meg a penge helyét a védőburkolat alatt, és óvja a kezét sérülésektől.

**▲ FIGYELMEZTETÉS:** A súlyos személyi sérülések elkerülése érdekében távolítsa el az akkumulátoregységet a motorfejből szervizelés, tisztítás, tartozékok cseréje vagy anyagok szerszámból való eltávolítása közben.

### FŰKASZA TARTOZÉK HASZNÁLATA A MEGHAJTÓFEJJELEL

**▲ FIGYELMEZTETÉS:** Megfelelően öltözzön fel a sérülések kockázatának csökkentése érdekében, amikor a gépet használja. Ne viseljen laza ruházatot vagy ékszereket. Viseljen szem-/fülvédőt. Viseljen erős, hosszú szárú nadrágot, cipőt és kesztyűt. Ne viseljen rövidnadrágot vagy szandált, és ne járjon mezítláb.

**▲ FIGYELMEZTETÉS:** Minden használat előtt tisztítsa meg a nyírní kivánt területet. Távolítsa el minden tárgyat, pl. követ, törött üveget, tűt, vezetékét vagy zsinórt, amely beakadhat a vágóegységbe. A területen ne legyenek gyermekek, nézelődők vagy állatok. Minden gyermek, közelben tartózkodó személy és állat legalább 15 m távolságban legyen; még így is fennáll a veszélye, hogy tárgyak repülnek feléjük. A nézelődők is viseljenek védőszemüveget. Amikor Ön felé közeledik valaki, azonnal állítsa le a motort és a vágóegységet.

A biztonságos és jobb működés érdekében helyezze fel a vállszíjat (nem tartozék) a vállán keresztben. A vállszíjat kényelmes működtetési pozícióba állítsa. A damilos fűkaszt mindig az egyik kezével a hátsó fogantyún és a másik kezével az elülső fogantyún tartsa. A szerszámot működtetés közben mindig erősen fogja. A fűkaszt kényelmes pozícióban tartsa, a hátsó fogantyú körülbelül csipőmagasságban legyen. A fűkasza fej legyen párhuzamos a talajjal, hogy könnyen érintkezzen a vágni kívánt anyaggal, anélkül, hogy a kezelőnek fölé kellene hajolnia (B ábra).

**▲ FIGYELMEZTETÉS:** A vállsízj gyorskioldó mechanizmus is veszélyes helyzetben. Ha vészhelyzet adódik, akkor azonnal vegye le a válláról, függetlenül attól, hogy van feltéve a szíj.

### Minden használat után tisztítsa meg a fűkaszt

Lásd a KARBANTARTÁS fejezetben lévő tisztítási utasításokat.

### A GÉP INDÍTÁSA/LEÁLLÍTÁSA

Lásd „A MEGHAJTÓFEJ INDÍTÁSA/LEÁLLÍTÁSA” című fejezetet a PH1420E/PHX1600 motorfej használati útmutatójában.

### A VÁGÁS HOSSZÁNAK BEÁLLÍTÁSA

A Line-IQ adagolófej fejlett technológiával van felszerelve. Ha a vágószál mindkét vége körülbelül 12 cm-nél kisebb hosszúságúra kopik a vágás során, akkor a vágófej automatikusan elengedi a vágószálat, és a vágószál maradék részét levágja a vágópenge (E ábra).

**MEGJEGYZÉS:** Nem szükséges ütogetni a vágófejet a vágószál kiengedéséhez. Ha a fű vágásakor a vágófej enyhén remegését érzi, akkor a vágódamid automatikusan kioldódik.

**▲ FIGYELMEZTETÉS:** Ne távolítsa el, és ne változtassa meg a vágóegységet. A felesleges hossz miatt a motor túlmelegszik, amely súlyos sérülést okozhat.

### VÁGÓSZÁL CSERÉJE

**MEGJEGYZÉS:** Kizárólag 2,4 mm átmérőjű EGO nejlón vágószálat használjon. Ha nem ilyen használ, akkor a fűkasza túlmelegedhet, vagy megsérülhet.

**▲ FIGYELMEZTETÉS:** Soha ne használjon fémmel erősített damilt, drótot vagy kötelet stb. Ezek eltörhetnek, és veszélyesek lehetnek a szétroppenő részek miatt.

A damilos fűkasza továbbfejlesztett automatikus **POWERLOAD™** rendszerrel rendelkezik. A vágószál egyszerűen felcsévélnélhető az orsóra a különálló gomb megnyomásával. A teljes orsó betöltése jellemzően 15 másodperc alatt elvégezhető. **A motor károsodásának elkerülése érdekében kerülje a csévéelő rendszer gyors egymásutánban történő használatát.**

1. Vegye le az akkumulátoregységet.
2. 5 m hosszú vágószálat vágjon. Helyezze a vágószálat a fűzölyukba (F ábra). Tolja és húzza a vágószálat a másik oldalról, amíg egyenlő mennyiség nincs a fűkasza fej két oldalán.

**MEGJEGYZÉS:** Ha a vágószálat nem lehet behelyezni a fűzölyukba az alsó burkolat beragadása esetén, szerelje fel az akkumulátoregységet a meghajtófejre, majd nyomja meg röviden a vágószál-adagoló gombot az alsó fedél visszaállításához.

3. Vegye ki az akkumulátoregységet, ha azt a 2. lépés után a MEGJEGYZÉSBEN szereplő meghajtófejre szerelték. Majd kövesse a 2. lépésben megadott műveleteket a vágószál újbóli beállításához.
4. Szerelje fel az akkumulátoregységet a meghajtófejre.
5. Nyomja meg és tartsa lenyomva a vágószál-adagoló gombot, és csévélje a vágószálát folyamatosan a fűkasza fejbe, amíg a vágószál kb. 15 cm-re nem jelenik meg mindkét oldalon (G ábra).

**MEGJEGYZÉS:** Ha a vágószál véletlenül behúzódik a fűkasza fejbe, nyissa ki a fejet és húzza ki a vágószálát az orsóból. A vágószál újratöltéséhez kövesse az útmutató „VÁGÓSZÁL ÚJRATÖLTÉSE” című fejezetét.

## TÖLTSE ÚJRA A VÁGÓSZÁLAT

Ha a vágószál elakad a vágófejben, el kell távolítania a maradék vágószálát a fűkasza fejből, és kövesse az alábbi lépéseket a szál újratöltéséhez.

1. Vegye le az akkumulátoregységet.
2. Nyomja meg a kioldógombot a fűkasza fejen, és távolítsa el az alsó burkolatát úgy, hogy egyenesen kihúzza (H ábra).
3. Vegye ki a vágószálát a fűkasza fejből.
4. Miközben egyik kezével tartja a fűkasztát, a másik kezével fogja a felső borítást, és igazítsa egymáshoz a nyílásokat a felső borításon a kioldógombokkal. Nyomja az alsó burkolatot, amíg a helyére ugrik egy jól hallható kattanással (I ábra).
5. A vágószál újratöltéséhez kövesse a „VÁGÓSZÁL CSERÉJE” pontban található utasításokat.

## A FŰKASZA FEJ CSERÉJE

**▲ FIGYELMEZTETÉS:** Ha a fej rögzítés után kilazul, azonnal cserélje ki.

Soha ne használja a fűkasztát laza vágóegységgel. Azonnal cserélje ki a repedt, sérült vagy kopott vágófejet, akkor is, ha a sérülés csak felületi repedéseket jelent. Az ilyen alkatrészek nagy sebességen darabokra törhetnek és súlyos sérülést okozhatnak.

Ismerkedjen meg a fűkasza fejjel (J ábra).

J-1	Tengely	J-3	Rögzítőanya
J-2	Orsószervezet	J-4	Alsó burkolat

## Távolítsa el a fűkasza fejt

1. Vegye le az akkumulátoregységet.
2. Nyomja meg a kioldógombot a fűkasza fejen, és távolítsa el az alsó burkolatát úgy, hogy egyenesen kihúzza.

3. Vegye ki a vágószálát a fűkasza fejből (K ábra).
4. Viseljen védőkesztyűt. Egyik kezével tartsa stabilan az orsót, a másikkal pedig fogjon egy 17 mm-es ütvecsavarozót (nem tartozék), és lazítsa meg a záróanyát az ÓRAMUTATÓ JÁRÁSÁVAL MEGEGYEZŐ irányban (L ábra).
5. Távolítsa el a záróanyát és az orsó szerelvényt a motor tengelyéről (J ábra).
6. Cserélje ki egy új fűkasza fejre és szerelje be a következő lépések szerint.

## Szerelje fel az új fűkasza fejet

1. Igazítsa az orsószervezet lapos nyílását a motor tengelyének lapos részéhez, és szerelje fel az orsószervezetet a helyére (M ábra).

M-1	Bordás tengely	M-2	Bordás nyílás
-----	----------------	-----	---------------

2. Ütvecsavarozó segítségével húzza meg a záróanyát az ÓRAMUTATÓ JÁRÁSÁVAL ELLENTÉTES irányban.
3. Az útmutató „VÁGÓSZÁL ÚJRATÖLTÉSE” című fejezetének 4. és 5. lépését követve szerelje fel az alsó burkolatot.
4. A vágószál újratöltéséhez kövesse az útmutató „VÁGÓSZÁL CSERÉJE” című fejezetét.
5. Indítsa be a szerszámot, és ellenőrizze, hogy rendben működik-e a damilos fűkasza. Ha nem, szerelje össze ismét a fent leírt módon.

## KARBANTARTÁS

**▲ FIGYELMEZTETÉS:** Az egység ellenőrzése, tisztítása vagy szervizelése előtt állítsa le a motort, várjon, amíg minden mozgó alkatrész leáll, és vegye ki az akkumulátoregységet. A jelen utasítások be nem tartása súlyos személyi sérülést vagy anyagi kárt eredményezhet.

**▲ FIGYELMEZTETÉS:** Szervizeléskor csak azonos cserealkatrészeket használjon. Más alkatrészek használata veszélyt okozhat, vagy megrongálhatja a terméket. A biztonságosság és megbízhatóság biztosítása érdekében minden, a jelen karbantartási utasításokban nem szereplő javítást és cserét szakképzett szerviztechnikus hajtson végre.

## ÁLTALÁNOS KARBANTARTÁS

A műanyag alkatrészek tisztításához ne használjon oldószereket. A legtöbb műanyag különböző vegyi oldószerek hatására károsodik, ezek megrongálhatják őket. Használjon tiszta ruhát a szennyeződés, por, olaj, zsír, stb. eltávolításához.

## AZ EGYSÉG TISZTÍTÁSA

- Töröljön le minden fűvet, amely a motor tengelye vagy fűkasza fej köré tekeredett.
- Használjon kis kefét vagy kis porszívó kefét a hátsó burkolat szellőzőnyílásainak megtisztításához.
- Nedves törölruhával és enyhe tisztítószerezrel tisztítsa meg az egységet.
- Ne használjon erős tisztítószereket a műanyag burkolaton vagy a fogantyún. Ezek megsérülhetnek a különböző aromaolajaktól, pl. fenyő vagy citrom, és az olyan oldószerektől, mint a kerozin. A nedvesség szintén áramütés veszélyét okozhatja. A nedvességet egy puha, száraz törölővel törölje le.

## SEBESSÉGVÁLTÓ OLAJOZÁSA

A szerelvényburkolatban lévő sebességváltót időnként be kell olajozni kenőanyaggal. Ellenőrizze a szerelvényburkolat kenőanyag szintjét minden 50. működési óra után, úgy, hogy leveszi a burkolat oldalán lévő rögzítőcsavart.

Ha nem lát kenőanyagot a burkolat oldalán, akkor kövesse a lenti lépéseket, hogy feltöltse a térfogat 3/4-éig kenőanyaggal.

Ne töltsse fel teljesen a sebességváltót.

1. Tartsa a fűkaszt az oldalán, hogy a rögzítőcsavar felfelé nézzen.
2. Használja a tartozék imbuszkulcsot a rögzítőcsavar meglazításához és eltávolításához.
3. Használjon zsírozó fecskendőt (nem tartozék), hogy kenőanyagot vigyen fel a csavar nyílásra; ne lépje túl a 3/4 térfogatot.
4. Befecskendezés után húzza meg a rögzítőcsavart.

## AZ EGYSÉG TÁROLÁSA

- Vegye ki az akkumulátoregységet a motorblokkból.
- Tárolás előtt alaposan tisztítsa meg a gépet.
- Amennyiben leveszi a fűkasza tartozék a meghajtófejről, és külön tárolja: Helyezze fel a tartozék tengelyre a zárósapkát, hogy ne kerüljön szennyeződés a csatlakozóba.
- Az egységet száraz, jól szellőző, elzárt vagy magas helyen tárolja, ahol gyermekek nem érik el. Ne tárolja az egységet trágya, benzin vagy más vegyszerek mellett.

## A DAMILVÁGÓ PENGE ÉLEZÉSE

**▲ FIGYELMEZTETÉS:** Mindig védje a kezét védőkesztyűvel, amikor karbantartást végez a damilvágó pengén.

1. Vegye ki az akkumulátort.
2. Távolítsa el a damilvágó pengét a védőburkolatról.
3. Rögzítse a pengét satuban.
4. Viseljen megfelelő szemvédőt és kesztyűt és ügyeljen rá, hogy ne vágja meg magát.
5. Óvatosan reszelje a penge vágószéleit egy finomgúg reszelővel vagy köszörűkövel, megtartva az eredeti vágási szöveget.
6. Cserélje ki a pengét a védőburkolaton és rögzítse a helyére két csavarral.

## Környezetvédelem



Ne dobja az elektromos felszerelést, az elhasznált akkumulátort és a töltőt a háztartási hulladékok közé!

Vigye hivatalos újrahasznosító telephelyre, és tegye hozzáférhetővé a szelektív gyűjtéshez. Az elektromos eszközöket megfelelő környezetbarát újrahasznosító üzembe kell vinni.

## HIBAELHÁRÍTÁS

PROBLÉMA	OK	MEGOLDÁS
Fűkaszáló nem indul.	<ul style="list-style-type: none"> <li>■ Az akkumulátoregység nincs csatlakoztatva a meghajtófejhez.</li> <li>■ Nincs elektromos kapcsolat a meghajtófej és az akkumulátoregység között.</li> <li>■ Az akkumulátoregység lemerült.</li> <li>■ A kapcsoló gomb és a trigger nem egyidejűleg van megnyomva.</li> </ul>	<ul style="list-style-type: none"> <li>■ Csatlakoztassa az akkumulátoregységet a meghajtófejhez.</li> <li>■ Vegye ki az akkumulátoregységet, ellenőrizze a csatlakozást, és helyezze vissza az akkumulátoregységet, amíg a helyén nincsen.</li> <li>■ Töltse fel az akkumulátoregységet EGO a jelen útmutatóban megadott töltővel.</li> <li>■ Nyomja meg és tartsa lenyomva a kioldó gombot, majd nyomja meg a kapcsolót a fűkasza bekapcsolásához.</li> </ul>
A fűkasza vágás közben leáll.	<ul style="list-style-type: none"> <li>■ A védőburkolat nincs felszerelve a fűkaszára, amely révén a vágószál túl hosszú, és a motor túlterhelt.</li> <li>■ Nehéz vágószálat használ.</li> <li>■ A motor tengely vagy a fűkasza fej beakadt a fűbe.</li> <li>■ A motor túlterhelt.</li> <li>■ Az akkumulátoregység vagy a fűkasza túl forró.</li> <li>■ Az akkumulátoregységet leválasztották a szerszámról.</li> <li>■ Az akkumulátoregység lemerült.</li> </ul>	<ul style="list-style-type: none"> <li>■ Vegye ki az akkumulátoregységet, és szerelje fel a védőburkolatot a fűkaszára.</li> <li>■ Használjon 2,4 mm átmérőjű EGO nejlön vágószálat.</li> <li>■ Állítsa le a fűkaszt, vegye ki az akkumulátort, és távolítsa el a fűvet a motor tengelyről és fűkasza fejről.</li> <li>■ Távolítsa el a fűvet a fűkasza fejről. A motor újra működőképes, ha a terhet eltávolítja. Vágás közben a fűkasza fejet oda-vissza mozgassa a vágandó fűvön, és 20 cm-nél hosszabb fűvet ne vágjon egy vágással.</li> <li>■ Hűtse le az akkumulátoregységet vagy a fűkaszt 67 °C alatti hőmérsékletre.</li> <li>■ Helyezze vissza az akkumulátoregységet.</li> <li>■ Töltse fel az akkumulátoregységet EGO a jelen útmutatóban megadott töltővel.</li> </ul>
A vágófej nem enged ki a szálat.	<ul style="list-style-type: none"> <li>■ A motor tengely vagy fűkasza fej beakadt a fűbe.</li> <li>■ Nincs elég szál az orsón, vagy a szál kijön a befűzőlyukból.</li> <li>■ A fűkasza fej piszkos.</li> <li>■ A damil összegabalyodott a vágófejben.</li> <li>■ Nehéz vágószálat használ.</li> </ul>	<ul style="list-style-type: none"> <li>■ Állítsa le a fűkaszt, vegye ki az akkumulátort, és tisztítsa meg a motortengelyt és vágófejet.</li> <li>■ Vegye ki az akkumulátort, és cserélje ki a vágószálat; kövesse a jelen használati útmutató „VÁGÓSZÁL ÚJRATÖLTÉSE” című fejezetét.</li> <li>■ Vegye ki az akkumulátort és tisztítsa meg az orsó rögzítőelemét, illetve az alsó és felső borítást.</li> <li>■ Vegye ki az akkumulátort, és vegye ki a vágószálat az orsóból, és tekerje fel újra; a jelen használati útmutató „VÁGÓSZÁL ÚJRATÖLTÉSE” című fejezetét követve.</li> <li>■ Használjon 2,4 mm átmérőjű EGO nejlön vágószálat.</li> </ul>

PROBLÉMA	OK	MEGOLDÁS
A vágófej túl kevés vágószálat enged ki.	<ul style="list-style-type: none"> <li>■ A vágószál nem alkalmas a Line-IQ adagolófejvel való használatra.</li> </ul>	<ul style="list-style-type: none"> <li>■ Használjon 2,4 mm átmérőjű EGO nejlon vágószálat.</li> </ul>
Fű tekeredett a fűkasza fejre és a motorházra.	<ul style="list-style-type: none"> <li>■ Magas fűvet vág talajhoz közel.</li> </ul>	<ul style="list-style-type: none"> <li>■ A magas fűvet felülről vágja, egyszerre 20 cm-nél többet ne vágjon, így elkerüli a feltekeredést.</li> </ul>
A penge nem vágja el a szálat.	<ul style="list-style-type: none"> <li>■ A védőburkolat szélén lévő vágópenge tompává vált.</li> </ul>	<ul style="list-style-type: none"> <li>■ Élezze meg a vágópengét reszelővel, vagy cserélje ki új pengére.</li> </ul>
Repedések vannak a vágófejen.	<ul style="list-style-type: none"> <li>■ A vágófej elhasználódott.</li> </ul>	<ul style="list-style-type: none"> <li>■ Azonnal cserélje ki a vágófejet; kövesse a jelen használati útmutató „VÁGÓSZÁL CSERÉJE” c. pontot.</li> </ul>
A vágószál nem megfelelően csévélődik a vágófejbe.	<ul style="list-style-type: none"> <li>■ Nem megfelelő vágószálat használ.</li> <li>■ A vágófejben fűmaradék vagy piszok gyűlt össze, ami akadályozza az orsó mozgását.</li> <li>■ A motor túlmelegedett a vágószál-csévélődés ismételt működtetésétől.</li> <li>■ Alacsony akkumulátor töltöttség.</li> <li>■ Nem megfelelő meghajtófejet használ.</li> </ul>	<ul style="list-style-type: none"> <li>■ Használja az ajánlott EGO nejlon vágószálat, amelynek átmérője 2,4 mm. Ha EGO nylon szálat használ, és a probléma továbbra is fennáll, forduljon az EGO ügyfélszolgálatához tanácsért.</li> <li>■ Vegye ki az akkumulátort, nyissa ki a vágófejet és tisztítsa meg alaposan.</li> <li>■ Hagyja a damilos fűkaszt néhány percig terhelés nélkül működni, hogy a motor lehűljön, ezután próbálja ismét beadagolni a damilt.</li> <li>■ Töltse fel az akkumulátort.</li> <li>■ Ezt a fűkasza tartozékot csak az EGO PH1420E/ PHX1600 meghajtófejvel használja.</li> </ul>
A vágószál nem vezethető át a vágófejen a vágószál behelyezésekor.	<ul style="list-style-type: none"> <li>■ A vágószál kettévált vagy meghajlott a vége.</li> <li>■ Az alsó borítás nem lett kioldva a helyén az ismételt beszerelés után.</li> </ul>	<ul style="list-style-type: none"> <li>■ Vágja le a szál elhasználódott végét, majd helyezze be újra.</li> <li>■ Tegye az akkumulátoregységet a fűkaszára; nyomja meg röviden a vágószál-adagoló gombot, hogy az adagolás elinduljon és az alsó borítás kioldódjon.</li> </ul>

## GARANCIA

### EGO GARANCIÁLIS FELTÉTELEK

Kérjük, látogasson el az [egopowerplus.eu](http://egopowerplus.eu) oldalra, ahol megtalálja a részletes EGO garanciális feltételeket.

## CITIȚI TOATE INSTRUȚIUNILE!



### CITIȚI MANUALUL DE INSTRUCȚIUNI

**⚠ Riscuri reziduale!** Persoanele cu dispozitive electronice precum stimulatori cardiace ar trebui să se consulte cu medicul (medicii) înainte de a utiliza acest produs. Funcționarea echipamentelor electrice în imediata apropiere a unui stimulator cardiac ar putea provoca interferențe sau defecțiuni ale stimulatorului cardiac.

**⚠ AVERTISMENT:** Pentru a asigura siguranța și fiabilitatea, toate reparațiile și înlocuirile trebuie efectuate de un tehnician de service calificat.

## SIMBOLURI PRIVIND SIGURANȚA

Scopul simbolurilor privind siguranța este să vă atragă atenția asupra pericolelor posibile. Simbolurile privind siguranța și explicațiile furnizate cu acestea merită atenția și înțelegerea dumneavoastră. Avertizările simbolurilor nu elimină, prin ele însele, niciun pericol. Instrucțiunile și avertizările pe care le oferă acestea nu pot înlocui măsurile adecvate de prevenire a accidentelor.

**⚠ AVERTISMENT:** Asigurați-vă că ați citit și înțelegți toate instrucțiunile privind siguranța din acest Manual de utilizare, inclusiv toate simbolurile de alertă privind siguranța precum "PERICOL", "AVERTISMENT", și "ATENȚIE" înainte de a utiliza această mașină. Nerespectarea tuturor instrucțiunilor enumerate mai jos poate duce la electrocutare, incendiu și/sau vătămări corporale grave.

## SEMNIFICAȚIA SIMBOLURILOR

**⚠ SIMBOL DE AVERTIZARE PRIVIND SIGURANȚA:** Indică PERICOL, AVERTISMENT, sau ATENȚIE, poate fi utilizat împreună cu alte simboluri sau pictograme.

## INSTRUCȚIUNI PRIVIND SIGURANȚA

Această pagină descrie simbolurile de siguranță ce pot apărea pe acest produs. Citiți, înțelegeți și respectați toate instrucțiunile de pe mașină înainte de a o asambla și de a o utiliza.

	Alertă privind siguranța	Indică un risc posibil de vătămare corporală.
	Citiți manualul de instrucțiuni	Pentru a reduce riscul de vătămare, utilizatorul trebuie să citească și să înțeleagă manualul de instrucțiuni înainte de a utiliza acest produs.
	Purtați echipament de protecție a ochilor, urechilor și a capului	Purtați întotdeauna protecție pentru ochi, urechi și cap.
	Lățime de tăiere	Lățimea maximă de tăiere a trimmerului cu fir.
	Diametrul firului	Diametrul firului de tăiere din nailon.
	Nu utilizați lame de metal	Avertizează utilizatorul să nu folosească lame metalice
	Ricoșeul și Menținerea trecătorilor la distanță	Obiectele aruncate pot ricoșa și cauza vătămări corporale și pagube. Asigurați-vă că terții și animalele de companie se află la distanță de cositoarea pentru tușișuri când aceasta este în funcțiune.
	Distanța dintre produs și trecători ar trebui să fie de cel puțin 15 m	Asigurați-vă că alte persoane și animalele de companie se află o distanță de cel puțin 15 m de cositoarea cu fir când aceasta este în funcțiune.



	Protecție la supra-temperatură pentru sistemul POWERLOAD™	La înfășurarea liniei de tăiere imediat după un timp îndelungat de funcționare, este posibil ca sistemul POWERLOAD™ să nu mai funcționeze din cauza protecției la supra-temperatură.
	CE	Acest produs este în conformitate cu directivele europene aplicabile.
	UKCA	Acest produs este în conformitate cu legislația aplicabilă din Marea Britanie.
	DEEE	Deșeurile produselor electrice nu trebuie să fie eliminate împreună cu deșeurile menajere. Predați-le unui punct de reciclare autorizat.
	Zgomot	Nivel de putere acustică garantat. Emisii sonore în mediul înconjurător conform Directivei comunitare europene.
V	Volt	Tensiune
mm	Milimetru	Lungime sau dimensiune
cm	Centimetru	Lungime sau dimensiune
kg	Kilograme	Greutate
min <sup>-1</sup>	Pe minut	Viteză

#### AVERTIZĂRI GENERALE DE SIGURANȚĂ PENTRU MAȘINI

**⚠️ AVERTISMENT:** Citiți toate avertizările de siguranță, instrucțiunile, ilustrațiile și specificațiile livrate împreună cu această mașină. Nerespectarea tuturor instrucțiunilor enumerate mai jos se poate solda cu șoc electric, incendiu și/sau vătămare corporală gravă.

#### Păstrați toate avertizările și instrucțiunile pentru consultare ulterioară.

Termenul "mașină" din avertizări se referă la mașina dumneavoastră electrică (cu cablu) alimentată de la rețeaua electrică sau mașina (fără cablu de alimentare) care funcționează cu acumulator.

#### SIGURANȚA ZONEI DE LUCRU

- **Păstrați zona de lucru curată și bine iluminată.**  
Zonele dezordonate și întunecoase predispun la accidente.
- **Nu puneți în funcțiune mașini în atmosfere explozive, cum ar fi în prezența lichidelor, gazelor sau prafurilor inflamabile.** Mașinile creează scântei, care pot aprinde praful sau gazele.
- **Țineți copiii și alte persoane la distanță în timpul operării unei mașini.** Distragerile vă pot face să pierdeți controlul.

#### SIGURANȚA ELECTRICĂ

- **Ștecherile mașinilor trebuie să corespundă cu priza electrică. Nu modificați niciodată ștecherul în vreun fel. Nu utilizați ștechere adaptoare de priză cu mașinile echipate cu împământare.** Ștecherile nemodificate și prizele potrivite vor reduce riscul de șoc electric.
- **Evitați contactul corpului cu suprafețe împământate sau legate la pământ, cum ar fi țevi, radiatoare, aragazuri și frigidere.** Există un risc crescut de șoc electric dacă corpul dumneavoastră este legat la pământ sau împământat.
- **Nu utilizați sculă în condiții de ploaie sau umezeală.** Pătrunderea apei în sculă poate crește riscul de electrocutare sau defecțiuni care ar putea duce la vătămări corporale.
- **Nu abuzați de cablu. Nu utilizați niciodată cablul de alimentare pentru transportul, tragerea sau scoaterea din priză a mașinii. Țineți cablul departe de căldură, ulei, margini ascuțite sau piese în mișcare.** Cablurile electrice deteriorate sau încălcite cresc riscul de electrocutare.
- **Atunci când utilizați un aparat în aer liber, utilizați un prelungitor adecvat pentru utilizarea în aer liber.** Utilizarea unui cablu adecvat pentru utilizare în aer liber reduce riscul de electrocutare.
- **Dacă utilizarea unei mașini într-o zonă umedă este inevitabilă, utilizați o sursă de alimentare protejată cu un întrerupător de protecție la curent rezidual (DCR).** Utilizarea unui astfel de întrerupător reduce riscul de electrocutare.

RO

## SIGURANȚA PERSONALĂ

- **Păstrați-vă vigilența, urmăriți ceea ce faceți și apelați la bunul simț când utilizați o mașină. Nu utilizați un aparat în timp ce sunteți obosit sau sub influența drogurilor, a alcoolului sau a medicamentelor.** Un moment de neatenție în timpul operării utilajelor poate duce la vătămări corporale grave.
- **Utilizați echipament de protecție individuală. Purtați întotdeauna echipament de protecție oculară.** Echipamentele de protecție, cum ar fi masca de praf, bocancii de protecție antiderapanți, casca sau antifonanele utilizate în condiții corespunzătoare, vor reduce vătămările corporale.
- **Preveniți pornirea neintenționată. Asigurați-vă că întrerupătorul este în poziția oprit înainte de a conecta mașina la o sursă de alimentare și/sau set de acumulatori, înainte de a ridica sau de a transporta mașina.** Transportarea mașinilor cu degetul pe întrerupător sau punerea sub tensiune a mașinilor care au întrerupătorul pornit invită la accidente.
- **Îndepărtați orice cheie de reglare sau cheie fixă înainte de a porni mașina.** O cheie franceză sau o cheie lăsată atașată la o parte rotativă a mașinii poate duce la vătămări corporale.
- **Nu exagerați. Păstrați-vă stabilitatea și echilibrul în orice moment.** Acest lucru permite un control mai bun al mașinii în situații neprevăzute.
- **Îmbrăcați-vă corespunzător. Nu purtați haine largi sau bijuterii. Păstrați-vă părul, îmbrăcămintea și mănușile departe de componentele în mișcare.** Îmbrăcămintea largă, bijuteriile sau părul lung pot fi prinse de piesele în mișcare.
- **Dacă sunt prevăzute dispozitive pentru conectarea instalațiilor de aspirare și colectare a prafului, asigurați-vă că acestea sunt conectate și utilizate corespunzător.** Utilizarea dispozitivelor colectoare de praf poate reduce pericolele legate de praf.
- **Nu lăsați ca familiaritatea dobândită în urma utilizării frecvente a utilajelor să vă permită să vă complaceți și să ignorați principiile de siguranță ale utilajelor.** O operație neglijentă poate cauza vătămări grave într-o fracțiune de secundă.

## UTILIZAREA ȘI ÎNGRIJIREA MAȘINII

- **Nu forțați mașina. Utilizați mașina potrivită pentru aplicația dumneavoastră.** Mașina corectă va face o treabă mai bună și mai sigură când este utilizată conform specificațiilor pentru care a fost concepută.

- **Nu utilizați mașina dacă întrerupătorul nu comută pe pozițiile pornit și oprit.** Orice mașină care nu poate fi controlată cu întrerupătorul este periculoasă și trebuie reparată.
- **Deconectați fișa de la sursa de alimentare și/sau pachetul de baterii de la mașină înainte de a face ajustări, de a schimba accesoriilor sau de a depozita mașinile.** Astfel de măsuri preventive reduc riscul de pornire accidentală a mașinii.
- **Depozitați mașinile inactice la îndemâna copiilor și nu permiteți persoanelor nefamiliarizate cu mașina sau cu aceste instrucțiuni să opereze mașina.** Mașinile sunt periculoase în mâinile utilizatorilor neinstruiți.
- **Întrețineți mașina și accesoriile. Verificați dacă există abateri de la coaxialitate sau gripări ale pieselor în mișcare, avarii ale pieselor și orice altă situație care poate afecta funcționarea mașinii. Dacă este deteriorată, reparați mașina înainte de utilizare.** Multe accidente sunt cauzate de mașini prost întreținute.
- **Păstrați mașinile de tăiat ascuțite și curate.** Mașinile așchietoare întreținute corespunzător și cu muchii de tăiere ascuțite riscă mai puțin să se îndoie și sunt mai ușor de controlat.
- **Utilizați mașina, accesoriile și biturile de mașină etc. în conformitate cu aceste instrucțiuni, ținând cont de condițiile de lucru și lucrarea de efectuat.** Utilizarea mașinii pentru operații diferite de cele intenționate s-ar putea solda cu o situație periculoasă.
- **Mențineți mânerul și suprafețele de apucare uscate, curate și fără ulei și vaselină.** Mânerul și suprafețele de apucare alunecoase nu permit manevrarea în siguranță și controlul asupra mașinii în situații neașteptate.

## UTILIZAREA ȘI ÎNGRIJIREA MAȘINILOR CU BATERIE

- **Reîncărcați numai cu încărcătorul specificat de producător.** Un încărcător adecvat pentru un tip de set de acumulatori poate prezenta risc de incendiu dacă este utilizat cu alt set de acumulatori.
- **Utilizați mașinile numai cu seturile de acumulatori special menționate.** Utilizarea oricărui alt set de acumulatori prezintă risc de accidente și incendiu.
- **Când nu se utilizează setul de acumulatori, țineți-l departe de alte obiecte metalice precum clamele de hârtie, monedele, cheile, cuiile, șuruburile sau alte obiecte metalice mici care pot realiza o conexiune între borne.** Scurtcircuitarea bornelor bateriei poate produce arsuri sau un incendiu.

- În condiții abuzive se poate scurge lichid din baterie; evitați contactul. Dacă are loc contactul accidental, clătiți cu apă. Dacă lichidul intră în contact cu ochii, efectuați suplimentar un consult medical. Lichidul scurs din baterie poate produce iritații sau arsuri.
- Nu utilizați un set de acumulatori sau o mașină deteriorată ori modificată. Bateriile deteriorate sau modificate pot prezenta comportament imprevizibil, care poate duce la incendiu, explozie sau risc de vătămare.
- Nu expuneți setul de acumulatori la foc sau mașina la temperaturi excesive. Expunerea la foc sau la temperaturi de peste 130°C poate provoca explozie.
- Respectați instrucțiunile de încărcare și nu încărcați setul de acumulatori sau mașina în afara intervalului de temperatură specificat în instrucțiuni. Încărcarea necorespunzătoare sau la temperaturi în afara domeniului specificat poate duce la deteriorarea bateriei și la creșterea riscului de incendiu.
- Purtați protecție pentru ochi, urechi, cap și mâini. Echipamentul de protecție adecvat va reduce vătămările personale cauzate de resturile zburătoare sau contactul accidental cu firul de tăiere sau cu lama.
- În timpul utilizării sculei, purtați întotdeauna încălțăminte anti-alunecare și de protecție. Nu utilizați mașina dacă sunteți desculț(ă) sau purtați sandale cu deschidere. Acest lucru reduce șansele de rănire a picioarelor la contactul cu cuțitele sau firul în mișcare.
- În timpul utilizării sculei, purtați întotdeauna pantaloni lungi. Pielea expusă crește probabilitatea de rănire din cauza obiectelor aruncate.
- Țineți persoanele prezente la distanță atunci când utilizați mașina. Resturile aruncate pot duce la vătămări corporale grave.
- Întotdeauna utilizați ambele mâini când utilizați mașina. Ținerea sculei cu ambele mâini va evita pierderea controlului.

## SERVICE

- Duceți mașina electrică la depanat pentru a fi reparată de o persoană calificată utilizând numai piese de schimb identice. Acest lucru va asigura menținerea siguranței mașinii.
- Nu reparați niciodată pachetele de baterii deteriorate. Depanarea acumulatorilor trebuie să fie efectuată numai de producător sau de prestatorii autorizați de servicii.

## AVERTISMENTĂRI SPECIALE DE SIGURANȚĂ PENTRU TRIMMERUL CU FIR

- Nu folosiți mașina în condiții meteorologice nefavorabile, mai ales atunci când există riscul de fulgere. Acest lucru reduce riscul de a fi lovit de fulger.
- Inspectați cu atenție zona pentru animale sălbatice în care va fi utilizată mașina. Animalele sălbatice poate fi rănită de sculă în timpul funcționării.
- Inspectați cu atenție zona în care urmează a fi utilizată mașina pentru a îndepărta toate pietrele, bețele, oasele și alte obiecte străine. Obiectele aruncate în aer ar putea cauza răni grave.
- Înainte de a utiliza mașina, verificați întotdeauna vizual pentru a vă asigura că dispozitivul de tăiere sau lama și ansamblul cuțitului sau al lamei nu sunt deteriorate. Piesele deteriorate cresc riscul de rănire.
- Respectați instrucțiunile legate de schimbarea accesoriilor. Piulițele sau șuruburile de fixare a tăietorului strânse necorespunzător pot deteriora lama sau pot duce la desprinderea acesteia.
- Nu utilizați mașina pe pante excesiv de abrupte. Acest lucru reduce riscul pierderii controlului, alunecării și căderii, ceea ce poate duce la vătămări corporale.
- Când lucrați pe pante, asigurați-vă întotdeauna de poziție, lucrați întotdeauna peste fața pantelor, niciodată în sus sau în jos și fiți extrem de precauți când schimbați direcția. Acest lucru reduce riscul pierderii controlului, alunecării și căderii, ceea ce poate duce la vătămări corporale.
- Țineți toate părțile corpului departe de tăietor, fir sau lamă atunci când mașina funcționează. Înainte de a porni mașina, asigurați-vă că tăietorul, firul sau lama nu intră în contact cu nimic. Un moment de neatenție în timpul utilizării sculei poate duce la rănirea dumneavoastră sau a altora.
- Nu utilizați mașina peste înălțimea taliei. Acest lucru ajută la prevenirea contactului neintenționat cu tăietorul sau cu lama și permite un control mai bun al sculei în situații neașteptate.
- Când tăiați desiş sau puieti care sunt tensionați, fiți atenți că vor putea sări înapoi. Când tensiunea din

RO

fibrelor de lemn este eliberată, desişul sau puietul pot lovi operatorul şi/sau arunca maşina scăpată de sub control.

- **Fiţi foarte atenţi când tăiaţi tufişuri şi puieti.** Materialul subţire poate prinde lama şi îl poate ricoşa către dumneavoastră, sau vă poate dezechilibra.
- **Păstraţi controlul asupra sculei şi nu atingeţi tăietoarele, firele sau lamele şi alte părţi mobile periculoase în timp ce acestea sunt încă în mişcare.** Acest lucru reduce riscul de rănire din cauza pieselor mobile.
- **Când curăţaţi materialul blocat sau când efectuaţi întreţinerea sculei, asiguraţi-vă că întrerupătorul este oprit şi că bateria este scoasă.** Acţionarea neaşteptată a sculei în timp ce curăţaţi materialul blocat sau faceţi întreţinerea poate duce la vătămări corporale grave.
- **Transportaţi maşina oprită şi departe de corp.** Manipularea corectă a maşinii va reduce probabilitatea contactului accidental cu un tăietor, fir sau cuţit în mişcare.
- **Utilizaţi numai tăietoare, fire, capete de tăiere şi lame de schimb specificate de producător.** Piese de schimb incorecte pot creşte riscul de rupere şi rănire.
- **Avarii ale trimmerului** - Dacă loviţi un obiect străin cu trimmerul sau se încurcă, opriţi imediat maşina, verificaţi avariile şi asiguraţi-vă că orice defect este reparat înainte de a încerca să reutilizaţi cositoarea. Nu utilizaţi aparatul dacă apărătoarea sau bobina este spartă.
- **Dacă echipamentul începe să producă vibraţii anormale, opriţi motorul şi identificaţi imediat cauza.** Vibraţiile sunt în general semnul unor probleme. Un cap slăbit poate vibra, se poate fisura, se poate rupe sau să se detaşeze de trimmer, putând produce răni grave sau fatale. Asiguraţi-vă că accesoriul de tăiere este instalat corespunzător. Dacă accesoriul de tăiere se slăbeşte după fixarea sa în poziţie, înlocuiţi-l imediat. Nu utilizaţi niciodată o cositoare cu un cap de tăiere slăbit.
- **Maşinile cu baterii nu trebuie să fie conectate la o priză electrică; prin urmare, acestea sunt întotdeauna în stare de funcţionare.** Fiţi atenţi la pericolele posibile chiar şi atunci când maşina nu este în funcţiune. Aveţi grijă când efectuaţi operaţii de întreţinere sau de service.
- **Nu spălaţi cu un furtun; evitaţi pătrunderea apei în motor şi în conexiunile electrice.**
- **În cazul situaţiilor care nu sunt adresate în acest manual, utilizaţi grijă şi raţionament. Contactaţi centrul de service pentru clienţi EGO pentru asistenţă.**
- Utilizaţi numai seturile de acumulatori şi încărcătorii din Fig. A.

- **Utilizaţi numai cu EGO Power Head PH1420E/ PHX1600.**
- **Pentru o operare sigură şi confortabilă, atunci când utilizaţi un acumulator de 6,0 Ah sau mai mare, asiguraţi-vă că utilizaţi BH1000 EGO Backpack Link pentru a uşura greutatea de pe braţele utilizatorului.**
- **Nu utilizaţi în acelaşi timp cureaua de umăr şi legătura de rucsac BH1000 EGO.** Acest lucru va preveni eliberarea rapidă de urgenţă a maşinii, ceea ce va duce la vătămări corporale.

## PĂSTRAŢI ACESTE INSTRUCŢIUNI!

## SPECIFICAŢII

Mecanism de tăiere	ALIMENTARE FIR LINE-IQ
Diametrul firului	Fir de nailon răsucit de 2,4 mm
Lăţime de tăiere	43 cm
Viteza maximă	5400 min <sup>-1</sup>
Greutate (fără set de acumulatori)	1,58 kg
Temperatură de funcţionare recomandată	0°C - 40°C
Temperatură de depozitare	-20°C - 70°C
Nivel de putere sonoră măsurat L <sub>WA</sub>	94,02 dB(A) K=0,72 dB(A) (PH1420E)
	92 dB(A) K=3,1 dB(A) (PHX1600)
Nivel de presiune sonoră la urechea operatorului L <sub>PA</sub>	82,7 dB(A) K=3 dB(A) (PH1420E)
	86 dB(A) K=3 dB(A) (PHX1600)
Nivelul de putere acustică garantat L <sub>WA</sub> (măsurat în conformitate cu 2000/14/EC)	96 dB(A) (PH1420E)
	96 dB(A) (PHX1600)

Valoarea vibrațiilor $a_n$	Mâner frontal de susținere	4,06 m/s <sup>2</sup> K=1,5 m/s <sup>2</sup> (PH1420E)
		4,33 m/s <sup>2</sup> K=1,5 m/s <sup>2</sup> (PHX1600)
	Mâner posterior	3,91 m/s <sup>2</sup> K=1,5 m/s <sup>2</sup> (PH1420E)
		2,37 m/s <sup>2</sup> K=1,5 m/s <sup>2</sup> (PHX1600)

- Parametrii de mai sus sunt testați și măsurați când mașina este echipată cu capul de alimentare PH1420E/PHX1600;
- Valoarea totală declarată a vibrațiilor a fost măsurată în conformitate cu o metodă standard de testare și poate fi utilizată pentru compararea mașinile între ele;
- Valoarea totală declarată poate fi utilizată în evaluarea preliminară a expunerii.

**⚠ AVERTISMENT:** Vibrațiile și emisiile de zgomot din timpul utilizării efective a mașinii pot diferi de valorile declarate, în funcție de modurile în care mașina este utilizată și de tipul piesei care se prelucrează; și necesitatea de identificare a măsurilor de siguranță pentru protecția operatorului se bazează pe o estimare a expunerii în condițiile efective de utilizare (luând în considerare toate părțile ciclului de operare, cum ar fi timpul când mașina este oprită și când merge în gol, în plus față de timpul de pornire).

## LISTA COMPONENTELOR (FIG. A)

### DESCRIEREA

#### DESCRIEREA ATASAMENTULUI TRIMMER (Fig. A)

1. Apărătoare
2. Lamă de tăiere
3. Ureche de detașare
4. Fir de tăiere
5. Cap de tăiere (cu alimentare fir LINE-IQ)
6. Buton de încărcare fir
7. Dop
8. Arborele trimmerului cu fir
9. Cheie hexagonală de 4 mm

**⚠ AVERTISMENT:** Nu utilizați niciodată mașina fără apărătoarea bine fixată. Apărătoarea trebuie să fie întotdeauna instalată pe mașină pentru a proteja utilizatorul.

## ASAMBLARE

**⚠ AVERTISMENT:** Dacă unele piese sunt deteriorate sau lipsesc, nu utilizați acest produs până la înlocuirea pieselor. Utilizarea acestui produs cu piese deteriorate sau lipsă s-ar putea solda cu vătămări grave.

**⚠ AVERTISMENT:** Nu încercați să modificați acest produs sau să creați accesorii nerecomandate pentru această cositoare cu fir. Orice astfel de modificare sau schimbare reprezintă o utilizare necorespunzătoare și se poate solda cu condiții periculoase care pot conduce la posibile vătămări grave.

**⚠ AVERTISMENT:** Nu conectați capul de alimentare dacă asamblarea nu este terminată. Nerespectarea acestei instrucțiuni poate duce la pornirea accidentală și la eventuale accidentări grave.

### MONTAREA APĂRĂTORII

**⚠ AVERTISMENT:** Purtați întotdeauna mănuși când montați sau înlocuiți apărătoarea. Atenție la lama de pe protecție și protejați-vă mâinile pentru a nu fi rănite de lamă.

Desfaceți și îndepărtați cele două șuruburi de pe apărătoare (Fig. C), aliniați orificiile de fixare ale apărătorii cu orificiile ansamblului, după care prindeți apărătoarea de baza țijeii cu ajutorul celor două șuruburi împreună cu două șaibe elastice (Fig. D).

Asigurați-vă că apărătoarea este fixată conform ilustrațiilor din Fig. C și D, orice fixare inversată va cauza un mare pericol!

### CONECTAREA TRIMMERUL CU FIR LA CAPUL DE ALIMENTARE

Acest accesoriu trimmer cu fir este conceput pentru a fi utilizat cu capul de alimentare EGO PH1420E/PHX1600.

Consultați secțiunea "INSTALAREA UNUI ATASAMENT AL CAPULUI DE PUTERE" din manualul de utilizare al capului de putere PH1420E/PHX1600.

## FUNȚIONARE

**⚠ AVERTISMENT:** Nu permiteți ca familiarizarea cu acest produs să vă determine să fiți neatent. Amintiți-vă că o fracțiune de secundă de neatenție este suficientă pentru a provoca vătămări grave.

RO

**⚠️ AVERTISMENT:** Purtați întotdeauna echipament de protecție oculară împreună cu echipament de protecție auditivă. Nerespectarea acestei instrucțiuni ar putea avea ca rezultat proiectarea în ochi a obiectelor și alte posibile vătămări grave.

## APLICAȚII

Puteți utiliza acest produs în scopul menționat mai jos:

- Tunderea ierbii și buruienilor din jurul verandelor, gardurilor și punților.

**OBSERVAȚIE:** Mașina trebuie utilizată numai în scopul pentru care a fost proiectată. Orice altă utilizare este considerată a fi caz de utilizare necorespunzătoare.

## Înainte de fiecare utilizări, verificați pentru depistarea pieselor uzate/avariate

Verificați capul trimmer-ului, apărătoarea și mânerul frontal și înlocuiți piesele care sunt fisurate distorsionate, îndoite sau avariate în vreun fel.

Lama de tăiere a firului de pe muchia apărătoarei se poate toci cu timpul. Se recomandă să o ascuțiți periodic cu o pilă sau să o înlocuiți cu una nouă.

**⚠️ AVERTISMENT:** Purtați întotdeauna mănuși atunci când montați sau înlocuiți apărătoarea sau atunci când ascuțiți sau înlocuiți lama de tăiere a firului. Rețineți amplasarea lamei pe apărătoare și protejați-vă mâinile de răni.

**⚠️ AVERTISMENT:** Pentru prevenirea vătămărilor corporale grave, scoateți setul de acumulatori din capul de alimentare înainte de a depana, curăța, înlocui accesorile sau de a îndepărta materialul din aparat.

## UTILIZAREA TRIMMERULUI CU CAPUL DE ALIMENTARE

**⚠️ AVERTISMENT:** Îmbrăcați-vă corespunzător pentru a reduce riscul de vătămare când utilizați această mașină. Nu purtați haine largi sau bijuterii. Purtați echipament de protecție oculară și auditivă. Purtați pantaloni lungi rezistenți, cizme și mănuși. Nu purtați pantaloni scurți, sandale și nu să stați desculți(ă).

**⚠️ AVERTISMENT:** Curățați zona de tuns iarba înainte de fiecare utilizare. Îndepărtați toate obiectele, cum ar fi pietre, sticlă spartă, cuie, sârmă sau fire care pot fi aruncate sau se pot încurca în accesoriul de tăiere. Îndepărtați din zonă copiii, trecătorii și animalele de companie. Țineți toți copiii, trecătorii și animalele la o distanță minimă de 15 m; poate exista totuși un risc pentru trecătorii datorită obiectelor aruncate. Trecătorii trebuie încurajați să poarte ochelari de protecție. Dacă cineva se apropie de dumneavoastră, opriți imediat motorul și capul de tăiere.

Pentru o operare sigură și mai bună, puneți cureaua de umăr (nu este inclusă) peste umăr. Reglați curea de umăr într-o poziție confortabilă de lucru. Țineți întotdeauna trimmer-ul cu fir cu mâna dreaptă pe mânerul posterior și cu mâna stângă pe mânerul frontal. Apucați ferm cu ambele mâini în timpul utilizării sculei. Trimmer-ul cu fir trebuie menținut într-o poziție confortabilă cu mânerul posterior aproximativ la înălțimea șoldului. Capul trimmer-ului trebuie să fie paralel cu solul, astfel încât să intre cu ușurință în contact cu materialul care urmează să fie tăiat fără ca operatorul să fie nevoit să se aplece (Fig. B).

**⚠️ AVERTISMENT:** Cureaua de umăr este și un mecanism rapid de detașare în situații periculoase. În caz de urgență, îndepărtați imediat cureaua de pe umăr, indiferent de modul de instalare al curelei.

## După fiecare utilizare, curățați trimmerul

Consultați secțiunea ÎNȚREȚINEREA pentru instrucțiuni privind curățarea.

## PENTRU A PORNII/OPRI MAȘINA

Consultați paragraful privind "PORNIREA/OPRIREA CAPULUI DE ALIMENTARE" din manualul de instrucțiuni al capului de alimentare PH1420E/PHX1600.

## REGLAREA LUNGIMII FIRULUI DE TĂIERE

Capul de alimentare cu fir Line-IQ al mașinii de tuns iarba este echipat cu tehnologie avansată. Dacă unul dintre capetele firului de tăiere are o uzură mai mică de aproximativ 12 cm în timpul tăierii, capul trimmerului va elibera automat fir de tăiere, iar partea suplimentară a firului de tăiere va fi tăiată de lama de tăiere a firului (Fig. E).

**AVERTISMENT:** Nu este nevoie să bateți capul mașinii de tuns pentru a elibera firul de tăiere. Dacă simțiți un tremur ușor al capului mașinii de tuns iarba atunci când tăiați iarba, înseamnă că firul de tăiere este eliberat automat.

**⚠️ AVERTISMENT:** Nu îndepărtați și nu modificați ansamblul lamei de tăiere a firului. Lungimea excesivă a firului poate cauza supraîncălzirea motorului și poate duce la vătămări personale grave.

## ÎNLOCUIREA FIRULUI

**OBSERVAȚIE:** Utilizați numai fir de tăiere din nailon EGO cu diametrul de 2,4 mm. Utilizarea unui fir diferit de cel specificat poate duce la supraîncălzirea cositorii cu fir sau la deteriorarea acesteia.

**⚠️ AVERTISMENT:** Nu utilizați niciodată fir de metal ranforsat, sârmă sau frânghie etc. Acestea se pot rupe și pot deveni proiectile periculoase.

Trimmerul cu fir este echipat cu un sistem avansat **POWERLOAD™**. Firul de tăiere poate fi înfășurat pe bobină prin simpla apăsare a unui singur buton. Încărcarea unei bobine pline poate fi finalizată, de obicei, în 15 secunde. **Evitați repetarea operațiunii de înfășurare în succesiuni rapide pentru a reduce riscul de avariere a motorului.**

1. Îndepărtați setul de acumulatori.
2. Tăiați un fir de tăiere cu lungimea de 5 m. Introduceți firul în gaura de montare (Fig. F). Împingeți și trageți firul din partea opusă până când firele au aceeași lungime de ambele părți ale capului trimmerului.

**OBSERVAȚIE:** Dacă firul nu poate fi introdus în gaura de montare atunci când capacul inferior este blocat, instalați pachetul de baterii pe capul de alimentare, apoi apăsați scurt butonul de încărcare a firului pentru a reseta capacul inferior.

3. Îndepărtați pachetul de baterii dacă a fost instalat pe capul de alimentare din NOTICE după pasul 2. Urmați pașii specificați la pasul 2 pentru a reintroduce și alinia firul de tăiere.
4. Atașați setul de acumulatori pe capul de alimentare.
5. Apăsați și mențineți apăsat butonul de încărcare a firului pentru a înfășura continuu firul în capul trimmerului până când se văd aproximativ 15 cm de fir pe fiecare parte (Fig. G).

**OBSERVAȚIE:** În cazul tragerii accidentale a firului în capul mașinii de tuns iarba, desfaceți capul și scoateți firul din bobină. Respectați instrucțiunile din capitolul "ÎNCĂRCAREA FIRULUI DE TĂIERE" din acest manual pentru realimentarea cu fir.

### REÎNCĂRCAȚI FIRUL DE TĂIERE

Atunci când firul de tăiere se blochează în capul mașinii de tuns iarba, va trebui să scoateți firul de tăiere rămasă din capul mașinii de tuns iarba și să urmați pașii de mai jos pentru a reîncărca firul.

1. Îndepărtați setul de acumulatori.
2. Apăsați cele două clape de detașare de pe capul trimmerului și scoateți ansamblul capacului inferior extrăgându-l direct (Fig. H).
3. Scoateți firul de tăiere de pe capul mașinii de tuns iarba.
4. Cu o mână ținând trimmerul, folosiți o altă mână pentru a apuca capacul superior și aliniați fantele din capacul superior cu urechile de eliberare. Apăsați ansamblul capacului inferior până când acesta se anclanșează în poziție, moment în care veți auzi un clichet distinct (Fig. I).
5. Urmați instrucțiunile din secțiunea "ÎNLOCUIREA FIRULUI DE TĂIERE" pentru a reîncărca firul de tăiere.

### ÎNLOCUIREA CAPULUI TRIMMER

**⚠️ AVERTISMENT:** În cazul care capul se slăbește după fixarea sa în poziție, înlocuiți-l imediat.

Nu utilizați niciodată o cositoare cu un cap de tăiere slăbit. Înlocuiți imediat un cap de tăiere fisurat, avariât sau uzat, chiar dacă defectul se limitează la fisuri superficiale. Astfel de accesorii se pot sparge la viteză mare și pot cauza răni grave.

Familiarizați-vă cu capul trimmerului (Fig. J).

J-1	Tijă	J-3	Piulița de blocare
J-2	Ansamblu bobină	J-4	Ansamblu apărătorii inferioare

### Îndepărtarea capului trimmerului

1. Îndepărtați setul de acumulatori.
2. Apăsați cele două clape de detașare de pe capul cositorii și scoateți ansamblul capacului inferior extrăgându-l direct.
3. Scoateți firul de tăiere de pe capul cositorii (Fig. K).
4. Purtați mănuși. Cu o mână, apucați de ansamblul bobinei pentru a-l stabiliza și utilizați cealaltă mână pentru a ține o cheie cu impact de 17 mm (neincluse) pentru a slăbi piulița în direcția SENSULUI ACELOR DE CEASORNIC (Fig. L).
5. Scoateți piulița de blocare și ansamblul bobină de pe arborele motorului (Fig. J).
6. Înlocuiți cu un cap nou de cositoare și montați-l în ordinea următoare.

RO

### Instalarea noului cap de trimmer

1. Aliniați fanta plată din ansamblul bobinei cu partea plată a arborelui motorului și montați ansamblul bobinei la locul său (Fig. M).

M-1	Plat	M-2	Fanta plată
-----	------	-----	-------------

2. Utilizați o cheie cu impact pentru a strânge piulița ÎN SENS INVERS ACELOR DE CEASORNIC.
3. Urmați pașii 4 și 5 din capitolul "ÎNCĂRCAREA FIRULUI DE TĂIERE" din acest manual pentru a monta ansamblul capacului inferior.
4. Urmați instrucțiunile din capitolul "ÎNLOCUIREA FIRULUI DE TĂIERE" din acest manual pentru a reîncărca firul de tăiere.
5. Porniți mașina pentru a vă asigura că trimmerul cu fir funcționează corect. În caz contrar, reasamblați-l conform descrierilor de mai sus.



## ÎNȚREȚINEREA

**⚠️ AVERTISMENT:** Înainte de a inspecta, a curăța sau a efectua operațiuni de service asupra unității, opriți motorul, asigurați-vă că toate componentele mobile sunt oprite și îndepărtați setul de acumulatori dacă este nevoie. Nerespectarea acestor instrucțiuni se poate solda cu vătămări corporale grave sau distrugerea bunurilor.

**⚠️ AVERTISMENT:** La depanare, utilizați numai piese de schimb identice. Utilizarea oricărui altor piese poate crea un pericol sau poate produce o deteriorare. Pentru a asigura siguranța și fiabilitatea, toate reparațiile, altele decât cele enumerate în aceste instrucțiuni de întreținere, trebuie efectuate de un tehnician de service calificat.

### ÎNȚREȚINERE GENERALĂ

Evitați utilizarea solventilor când curățați piese din plastic. Majoritatea pieselor din plastic sunt susceptibile să se deterioreze de la diverse tipuri de solventi comerciali și se pot defecta prin utilizarea acestora. Utilizați lavete curate pentru a îndepărta murdăria, praful, uleiul, unsoarea etc.

### CURĂȚAREA UNITĂȚII

- Curățați orice iarbă care s-ar fi înfășurat în jurul arborelui motorului sau al capului putere.
- Utilizați o perie mică sau un aspirator mic pentru a curăța fantele de aerisire de pe carcasa posterioară.
- Curățați unitatea cu o cârpă umedă, înmuiată în detergent cu acțiune moderată.
- Nu utilizați detergenți puternici pe carcasa de plastic sau pe mâner. Acestea pot fi deteriorate de anumite uleiuri parfumate precum brad și lămâie, și de către solventii precum kerosenul. Umezeala poate cauza un risc de electrocutare. Ștergeți orice urmă de umezeală cu o cârpă uscată.

### LUBRIFIEREA ANGRENAJELOR DE TRANSMISIE

Angrenajele de transmisie din carcasa cutiei de viteze trebuie lubrifiate periodic cu vaselină pentru angrenaje. Verificați nivelul uleiului din carcasa cutiei de viteze la fiecare 50 de ore de utilizare îndepărtând șurubul de etanșeizare de pe latura carcasei.

Dacă pe flancurile angrenajului nu se vede vaselină, urmați pașii de mai jos pentru a umple cu vaselină pentru angrenaje până la 3/4 din capacitate.

Nu umpleți complet angrenajele de transmisie.

1. Țineți trimmerul cu fir pe partea laterală, astfel încât șurubul de etanșeizare să fie îndreptat în sus.
2. Utilizați cheia hexagonală furnizată pentru a slăbi și îndepărta șurubul de etanșeizare.
3. Utilizați o seringă (neinclusă) pentru a injecta o cantitate de agent de lubrifiere în orificiul șurubului; nu depășiți 3/4 din capacitate.
4. După injectare, strângeți șurubul de etanșeizare.

### DEPOZITAREA PRODUSULUI

- Detașați setul de acumulatori de la capul de alimentare.
- Curățați bine mașina înainte de a o depozita.
- Dacă accesoriul trimmer este scos din capul de alimentare și depozitat separat: Montați capacul de capăt pe arborele de atașare pentru a evita pătrunderea murdăriei în cuplaj.
- Depozitați produsul într-un loc uscat, bine ventilat, închis cu cheia sau la înălțime, inaccesibil copiilor. Nu depozitați produsul peste sau lângă îngrășăminte, benzină sau alte substanțe chimice.

### ASCUȚIREA LAMEI DE TĂIERE A FIRULUI

**⚠️ AVERTISMENT:** Întotdeauna protejați-vă mâinile purtând mănuși super rezistente când efectuați orice operație de întreținere a lamei de tăiere a firului.

1. Îndepărtați acumulatorul.
2. Detașați lama de tăiere a firului de apărătoare.
3. Prindeți lama într-o menhină.
4. Purtați echipament adecvat de protecție a ochilor și mănuși și aveți grijă să nu vă tăiați.
5. Piliți cu grijă muchiile lamei cu o pilă fină sau cu o piatră de ascuțit, păstrând unghiul original de tăiere al muchiei.
6. Repuneți lama pe apărătoare și prindeți-o cu cele două șuruburi.

### Protejarea mediului înconjurător



Nu eliminați echipamentul electric, bateria epuizată și încărcătorul de baterii împreună cu deșeurile menajere!

Predați acest produs unui punct de reciclare autorizat sau puneți-l la dispoziția colectării separate. Sculele electrice trebuie returnate unui centru de reciclare ecologic.



## DEPANARE

PROBLEMĂ	CAUZĂ	SOLUȚIE
Trimmerul cu fir nu pornește.	<ul style="list-style-type: none"> <li>■ Setul de acumulatori nu este atașat de capul de alimentare.</li> <li>■ Nu există contact electric între capul de alimentare și setul de acumulatori.</li> <li>■ Încărcarea acumulatorului este epuizată.</li> <li>■ Maneta de blocare și trăgaciul nu sunt apăsată simultan.</li> </ul>	<ul style="list-style-type: none"> <li>■ Atașați setul de acumulatori de capul de alimentare.</li> <li>■ Îndepărtați acumulatorul, verificați contactele și reinstalați setul de acumulatori până când acesta se anclanșează în poziție.</li> <li>■ Încărcați acest set de acumulatori cu încărcătorii EGO menționați în acest manual.</li> <li>■ Apăsăți în jos butonul de siguranță și țineți-l apăsat, după care apăsați pe declanșator pentru a porni trimmerul cu fir.</li> </ul>
Trimmerul cu fir se oprește în timpul utilizării.	<ul style="list-style-type: none"> <li>■ Apărătoarea nu este montată pe trimmer, având ca rezultat un fir de tăiere prea lung și suprasolicitarea motorului.</li> <li>■ Este utilizat un fir de tăiere gros.</li> <li>■ Axul motorului sau capul trimmerului este blocat cu iarbă.</li> <li>■ Motorul este suprasolicitat.</li> <li>■ Setul de acumulatori sau trimmerul sunt prea fierbinți.</li> <li>■ Setul de acumulatori este deconectat de la mașină.</li> <li>■ Setul de acumulatori este descărcat.</li> </ul>	<ul style="list-style-type: none"> <li>■ Îndepărtați setul de acumulatori și montați apărătoarea pe trimmer.</li> <li>■ Folosiți un fir de tăiere din nailon EGO cu diametrul de 2,4 mm.</li> <li>■ Opriți trimmerul, îndepărtați acumulatorul și curățați iarbă de pe axul motorului și capul trimmerului.</li> <li>■ Scoateți capul cositorii din iarbă. Motorul își va reveni după ce sarcina este îndepărtată. Când tăiați, deplasați capul trimmerului în iarbă și în afara ei pentru a o tăia și îndepărtați maxim 20 cm de lungime dintr-o tăiere.</li> <li>■ Lăsați setul de acumulatori sau trimmerul cu fir să se răcească până când temperatura scade sub 67°C.</li> <li>■ Reinstalați setul de acumulatori.</li> <li>■ Încărcați acest set de acumulatori cu încărcătorii EGO menționați în acest manual.</li> </ul>
Capul cositorii nu mai avansează fir.	<ul style="list-style-type: none"> <li>■ Axul motorului sau capul trimmerului este blocat cu iarbă.</li> <li>■ Pe bobină nu mai este suficient fir sau firul se rupe din ochet.</li> <li>■ Capul trimmerului este murdar.</li> <li>■ Firul este încurcat în ansamblul capului trimmerului.</li> <li>■ Este utilizat un fir de tăiere gros.</li> </ul>	<ul style="list-style-type: none"> <li>■ Opriți mașina de tuns iarbă, îndepărtați acumulatorul și curățați iarbă de pe axul motorului și capul cositorii.</li> <li>■ Îndepărtați acumulatorul și înlocuiți firul de tăiere; urmați instrucțiunile din capitolul <b>"REÎNCĂRCAREA FIRULUI DE TĂIERE"</b> din acest manual.</li> <li>■ Îndepărtați acumulatorul și curățați bobina, suportul ansamblul apărătorii inferioare și capacul superior.</li> <li>■ Îndepărtați acumulatorul, îndepărtați firul de pe capul cositorii și reînfașurați-l; respectați instrucțiunile din capitolul <b>"REÎNCĂRCAREA FIRULUI DE TĂIERE"</b> din acest manual.</li> <li>■ Folosiți un fir de tăiere din nailon EGO cu diametrul de 2,4 mm.</li> </ul>

RO

PROBLEMĂ	CAUZĂ	SOLUȚIE
Capul trimmerului eliberează prea puțin fir de tăiere.	<ul style="list-style-type: none"> <li>■ Firul de tăiere nu este potrivit pentru utilizarea cu capul trimmer cu alimentare Line-IQ.</li> </ul>	<ul style="list-style-type: none"> <li>■ Folosiți un fir de tăiere din nailon EGO cu diametrul de 2,4 mm.</li> </ul>
Iarbă înfășurată în jurul capului trimmerului și al carcasei motorului.	<ul style="list-style-type: none"> <li>■ Se taie iarbă înaltă la nivelul solului.</li> </ul>	<ul style="list-style-type: none"> <li>■ Tăiați iarbă înaltă de sus în jos, îndepărtând maxim 20 cm cu fiecare tăiere pentru a preveni înfășurarea.</li> </ul>
Lama nu taie firul.	<ul style="list-style-type: none"> <li>■ Lama de tăiere a firului situată pe marginea apărătorii s-a tocit.</li> </ul>	<ul style="list-style-type: none"> <li>■ Ascuțiți lama de tăiere a firului cu o pilă sau înlocuiți-o cu una nouă.</li> </ul>
Crăpături pe capul de tuns iarbă.	<ul style="list-style-type: none"> <li>■ Capul cositorii este uzat.</li> </ul>	<ul style="list-style-type: none"> <li>■ Înlocuiți imediat capul trimmer; respectați instrucțiunile din secțiunea "ÎNLOCUIREA CAPULUI TRIMMER" din acest manual.</li> </ul>
Firul de tăiere nu se poate înfășura pe capul cositorii în mod adecvat.	<ul style="list-style-type: none"> <li>■ Se utilizează un fir de tăiere necorespunzător.</li> <li>■ S-au acumulat resturi de iarbă sau murdărie în capul cositorii și au blocat mișcarea bobinei cu fir.</li> <li>■ Motorul este supraîncălzit din cauza funcționării repetate a sistemului de înfășurare a firului.</li> <li>■ Nivel scăzut de încărcare a bateriei.</li> <li>■ Este utilizat un cap de putere greșit.</li> </ul>	<ul style="list-style-type: none"> <li>■ Utilizați firul de tăiere recomandat EGO din nailon cu diametrul de 2,4 mm. Dacă utilizați fir de nailon EGO și problema persistă, vă rugăm să apelați serviciul clienți EGO pentru sfaturi.</li> <li>■ Îndepărtați acumulatorul, deschideți capul cositorii și curățați-l temeinic.</li> <li>■ Lăsați trimmerul cu fir să funcționeze în gol timp de câteva minute pentru a se răci motorul, apoi încercați să reîncărcați firul.</li> <li>■ Încărcați bateria.</li> <li>■ Folosiți acest accesoriu trimmer cu fir doar cu capul de putere EGO PH1420E/PHX1600.</li> </ul>
Firul de tăiere nu poate fi trecut prin capul cositorii când se introduce firul.	<ul style="list-style-type: none"> <li>■ Firul de tăiere este divizat sau îndoit la capăt.</li> <li>■ Capacul inferior nu este eliberat în poziție după reinstalare.</li> </ul>	<ul style="list-style-type: none"> <li>■ Tăiați capătul uzat al firului și reintroduceți.</li> <li>■ Atașați acumulatorul pe trimmer; apăsați pe butonul de încărcare a firului pentru a porni scurt alimentarea pentru a elibera capacul inferior.</li> </ul>

RO

## GARANȚIE

### POLITICA PRIVIND GARANȚIA EGO

Vă rugăm să consultați site-ul [egopowerplus.eu](http://egopowerplus.eu) pentru termenii și condițiile complete ale politicii privind garanția EGO.

## PREBERITE VSA NAVODILA!



**PREBERITE PRIROČNIK Z NAVODILI ZA UPORABO**

**⚠ Preostalo tveganje!** Pred uporabo izdelka se morajo osebe z elektronskimi napravami, kot je srčni spodbujevalnik, posvetovati s svojim zdravnikom. Delovanje električne opreme v bližini srčnega spodbujevalnika lahko povzroči motnje ali okvaro srčnega spodbujevalnika.

**⚠ OPOZORILO:** Da bi zagotovili varnost in zanesljivost, mora vsa popravila in zamenjave opraviti usposobljen servisni tehnik..

## VARNOSTNI SIMBOLI

Namen varnostnih simbolov je, da vas opozorijo na morebitne nevarnosti. Bodite pozorni na varnostne simbole in njihova pojasnila ter jih poskušajte razumeti. Opozorilni simboli sami ne odpravljajo nobene nevarnosti. Navodila in opozorila ne nadomeščajo ustreznih ukrepov za preprečevanje nesreč.

**⚠ OPOZORILO:** Prebrati in razumeti morate vsa varnostna navodila v tem priročniku za uporabo, vključno z vsemi simboli varnostnih opozoril, kot so »NEVARNOST«, »OPOZORILO«, in »POZOR« pred uporabo tega stroja. Zaradi neupoštevanja spodaj navedenih navodil lahko pride do električnega udara, požara in/ali resnih telesnih poškodb.

## POMEN SIMBOLA

**⚠ SIMBOL VARNOSTNEGA OPOZORILO:** Označuje NEVARNOST, OPOZORILO, ali POZOR, se lahko uporablja v povezavi z drugimi simboli ali piktogrami.



## VARNOSTNA NAVODILA

Na tej strani so prikazani in opisani varnostni simboli, ki se lahko pojavijo na tem izdelku. Preberite in osvojite navodila na napravi ter jih upoštevajte, preden se lotite sestavljanja in upravljanja stroja.

	Varnostno opozorilo	Označuje morebitno nevarnost za telesne poškodbe.
--	---------------------	---

	Preberite priročnik z navodili za uporabo	Če želite zmanjšati nevarnosti poškodb, je pomembno, da pred uporabo naprave preberete uporabniški priročnik.
	Nosite zaščito za oči, ušesa in glavo	Vedno nosite zaščito za oči, ušesa in glavo.
	Širina košnje	Največja širina reza kosilnice z nitko.
	Premer nitke	Premer najlonske rezalne nitke.
	Ne uporabite kovinskih rezil	Uporabnika opozarja, naj ne uporablja kovinskih rezil
	Nevarnost odboja, prisotni naj se zadržujejo na varni razdalji	Izvrženi predmeti se lahko odbijejo in povzročijo telesno poškodbo ali poškodbo lastnine. Poskrbite, da bodo drugi ljudje in hišni ljubljenci ustrezno oddaljeni od motorne kose, ko je ta v uporabi.
	Razdalja med napravo in drugimi prisotnimi ljudmi mora biti najmanj 15 m	Poskrbite, da bodo drugi ljudje in hišni ljubljenci vsaj 15 m stran od kosilnice z nitko, ko je ta v uporabi.
	Zaščita pred previsoko temperaturo za sistem POWERLOAD™	Če nitko za košnjo navijete takoj po daljšem času delovanja, lahko sistem POWERLOAD™ zaradi zaščite pred previsoko temperaturo preneha delovati.
	CE	Ta izdelek je skladen z veljavnimi direktivami ES.
	UKCA	Ta izdelek je skladen z veljavno zakonodajo VB.

**SL**

	Odpadna električna in elektronska oprema (OEEO)	Odpadnih električnih izdelkov ne odlagajte med gospodinjске odpadke. Odnosite jih v pooblašteni obrat za recikliranje.
	Hrup	Zagotovljena raven zvočne moči. Emisije hrupa v okolico so v skladu z direktivo Evropske skupnosti.
V	Volt	Napetost
mm	Milimeter	Dolžina ali velikost
cm	Centimeter	Dolžina ali velikost
kg	Kilogram	Teža
min <sup>-1</sup>	Na minuto	Hitrost

## SPLOŠNA VARNOSTNA NAVODILA ZA NAPRAVE

**⚠ OPOZORILO:** Preberite vsa varnostna opozorila, navodila, slike in tehnične podatke, ki so priloženi tej napravi. Če ne upoštevate vseh spodaj navedenih navodil, lahko pride do električnega udara, požara in/ali resnih telesnih poškodb.

Vsa opozorila in navodila shranite za kasnejšo uporabo.

Izraz »stroj« v opozorilih se nanaša na stroj, ki ga poganja električni tok (žični), ali na baterijski (brežžični) stroj.

SL

## VARNOST DELOVNEGA OBMOČJA

- Delovno območje naj bo čisto in dobro osvetljeno. V neurejenih in temnih območjih se rade zgodijo nesreče.
- Naprav ne upravljajte v eksplozivnih ozračjih, na primer ob prisotnosti vnetljivih tekočin, plinov ali prahu. Naprave ustvarjajo iskre, ki lahko povzročijo vžig prahu ali hlapov.
- Med uporabo naprave poskrbite, da otroci in mimoidoči ne bodo v bližini. Zaradi močenj lahko izgubite nadzor.

## ELEKTRIČNA VARNOST

- Vtiči naprave se morajo prilegati vtičnicam. Vtiča nikoli ne smete spreminjati na kakršen koli način. Z ozemljenimi napravami ne uporabljajte nikakršnih adapterskih vtičev. Nespremenjeni vtiči in ustrezne vtičnice bodo zmanjšali tveganje električnega udara.
- Izogibajte se telesnemu stiku z ozemljenimi površinami, kot so cevi, radiatorji, štedilniki in hladilniki. Če je vaše telo ozemljeno, obstaja povečano tveganje električnega udara.

- Stroja ne uporabljajte v dežju ali mokrih razmerah. Voda, ki vstopi v stroj, lahko poveča tveganje električnega udara ali okvare, ki lahko vodi v telesne poškodbe.
- Ne poškodujte električnega kabla. Kabla ne uporabljajte za nošenje, vlečenje ali odklop naprave. Kabel hranite stran od vročine, olja, ostrih robov ali premikajočih se delov. Poškodovani ali zapleteni kabli povečajo tveganje za električni udar.
- Pri upravljanju stroja na prostem uporabite podaljšek, ki je primeren za uporabo na prostem. Uporaba kabla, primerne za zunanjo uporabo, zmanjša tveganje električnega udara.
- Če je uporaba električnega orodja v vlažnem okolju neizbežna, uporabite inštalacijski odklopnik (RDC). Uporaba zaščitne naprave na diferenčni tok (RCD) bo zmanjšala nevarnost električnega udara.

## OSEBNA VARNOST

- Med uporabo naprave bodite pozorni, spremljajte potek dela in uporabljajte zdrav razum. Naprave ne uporabljajte, kadar ste utrujeni oziroma pod vplivom drog, alkohola ali zdravil. Trenutek nepazljivosti med upravljanjem strojev lahko povzroči resne telesne poškodbe.
- Uporabljajte osebno varovalno opremo. Vedno uporabljajte zaščito za oči. Zaščitna oprema, kot je maska proti prahu, nedrseči varnostni čevlji, zaščitna čelada ali zaščita za sluh, ki se uporablja v ustreznih pogojih, bo zmanjšala telesne poškodbe.
- Preprečite nenameren zagon. Pred priklopom na vir napajanja in/ali priklopom baterijskega sklopa ter pred dvigovanjem ali nošenjem naprave se prepričajte, da je stikalo v položaju za izklop. Prenašanje strojev s prstom na stikalu ali vklop naprav, pri katerih je stikalo v položaju za vklop, povzroča nesreče.
- Pred vklopom stroja odstranite vse nastavitvene ključke ali izvijače. Viličasti ali drug ključ, ki je pritrjen na vrtljivi del naprave, lahko povzroči telesne poškodbe.
- Ne stegujte se preveč. Pazite, da ves čas stojite stabilno in ohranjate ravnotežje. To omogoča boljši nadzor nad napravo v nepričakovanih situacijah.
- Bodite primerno oblečeni. Ne nosite ohlapnih oblačil ali nakita. Pazite, da lasje, oblačila in rokavice ne pridejo v bližino gibljivih delov. Ohlapna oblačila, nakit ali dolgi lasje se lahko zapletejo v gibljive dele.
- Če imate naprave za odsesavanje in zbiranje prahu, ki jih lahko priključite, se prepričajte, da so pravilno priključene in uporabljene. Uporaba naprav za odstranjevanje prahu lahko zmanjša nevarnosti, povezane s prahom.

- Čeprav dobro poznate napravo zaradi pogoste uporabe, ne postanite brezbržni in ne prezrite varnostnih načel uporabe naprave. Nepazljivost pri uporabi lahko povzroči hude telesne poškodbe v delcu sekunde.

#### UPORABA IN NEGA NAPRAVE

- Naprave ne preobremenjujte. Uporabite napravo, ki je primerno za vaše delo. Ustrezna naprava bo nalogo opravila bolje in varneje pri zmogljivosti, za katero je bila zasnovana.
- Naprave ne uporabljajte, če je ni mogoče vklopiti in izklopiti s stikalom. Vsaka naprava, ki je ni mogoče upravljati s stikalom, je nevarna in jo je treba popraviti.
- Odklopite vtič iz vira napajanja in/ali baterijo iz stroja, preden izvajate kakršnekoli prilagoditve, menjavo dodatkov ali shranjevanje naprave. Taki preventivni varnostni ukrepi zmanjšujejo tveganje nenamernega zagona naprave.
- Neaktivne naprave hranite izven dosega otrok in ne dovolite, da bi napravo upravljale osebe, ki naprave ali teh navodil ne poznajo. Stroji so nevarni v rokah neusposobljenih uporabnikov.
- Poskrbite za vzdrževanje naprave in dodatne opreme. Preverite, ali so gibljivi deli nepravilno poravnani ali povezani, ali so deli polomljeni oziroma obstaja kakršno koli drugo stanje, ki bi lahko vplivalo na delovanje naprave. Če je naprava poškodovana, jo pred uporabo popravite. Veliko nesreč povzročijo slabo vzdrževani stroji.
- Rezalne naprave naj bodo vedno nabrušene in čiste. Pravilno vzdrževane rezalne naprave z ostrimi rezili se težje zaskočijo in jih je lažje nadzorovati.
- Napravo, dodatno opremo, dele naprave itd. uporabljajte v skladu s temi navodili, pri tem pa upoštevajte delovne pogoje in delo, ki ga boste opravljali. Če boste napravo uporabljali za postopke, ki niso predvideni, lahko pride do nevarnih situacij.
- Ročaji in prijemalna površina naj bodo suhi, čisti in brez sledi olja in maščobe. Drseči ročaji in prijemalne površine ne omogočajo varne uporabe in upravljanja naprave v nepričakovanih situacijah.

#### UPORABA IN NEGA BATERIJSKIH NAPRAV

- Baterijo polnite le s polnilnikom, ki ga določa proizvajalec. Polnilnik, ki je primeren za eno vrsto baterijskih sklopov, morda lahko povzroči nevarnost požara, če z njim polnite drugo vrsto baterijskih sklopov.

- Naprave uporabljajte samo s predpisano vrsto baterijskih sklopov. Uporaba katerih koli drugih baterijskih sklopov lahko povzroči tveganje za telesne poškodbe in požar.
- Ko baterijski sklop ni v uporabi, ga hranite ločeno od drugih kovinskih predmetov, kot so sponke za papir, kovanci, ključi, želblji, vijaki ali drugi majhni kovinski predmeti, ki lahko povzročijo stik med enim in drugim kontaktom. Kratek stik zaradi povezanih kontaktov baterije lahko povzroči opekline ali požar.
- Ob zlorabi baterije lahko iz nje brizgne tekočina, stik s katero preprečite. Če se nehote dotaknete tekočine, mesto dotika sperite z vodo. Če pride tekočina v stik z očmi, poiščite zdravniško pomoč. Tekočina, ki brizgne iz baterije, lahko povzroči draženje ali opekline.
- Ne uporabljajte akumulatorja ali stroja, ki je poškodovan ali spremenjen. Poškodovane ali spremenjene baterije se lahko vedejo nepredvidljivo, kar lahko vodi v požar, eksplozijo ali nevarnost telesnih poškodb.
- Akumulatorja ali stroja ne izpostavljajte ognju ali previsokim temperaturam. Izpostavljenost ognju ali temperaturi nad 130 °C lahko povzroči eksplozijo.
- Upoštevajte vsa navodila za polnjenje in ne polnite baterije ali stroja zunaj temperaturnega območja, navedenega v navodilih. Zaradi nepravilnega polnjenja ali temperature zunaj navedenega razpona lahko pride do poškodb baterije in povečanega tveganja za požar.

#### SERVIS

- Napravo naj servisira usposobljen serviser, ki uporablja samo enake nadomestne dele. To bo zagotovilo ohranjanje varnosti naprave.
- Nikoli sami ne popravljajte poškodovanih baterijskih sklopov. Servis baterijskih sklopov naj izvaja samo proizvajalec ali pooblaščen serviser.

#### POSEBNA VARNOSTNA OPOZORILA ZA KOSILNICO Z NITKO

- Naprave ne uporabljajte v slabih vremenskih razmerah, zlasti če obstaja nevarnost strele. S tem boste zmanjšali možnost udara strele.
- Temeljito pregledjte, ali so na območju, kjer boste uporabljali napravo, prostoživeče živali. Med delovanjem lahko naprava poškoduje prostoživeče živali.
- Temeljito pregledjte območje, kjer boste uporabljali stroj, in odstranite vse kamne, palice, žice, kosti in druge predmete. Vrženi predmeti lahko povzročijo telesne poškodbe.

SL

- **Pred uporabo stroja vedno vizualno preglejte, da se prepričate, da rezalnik ali rezilo ter sklop rezalnika ali rezila niso poškodovani.** Poškodovani deli povečujejo tveganje poškodb.
- **Sledite navodilom za menjavo priključkov.** Nepravilno zategnjene pritrdilne matice ali vijaki rezalnika lahko poškodujejo rezilo ali povzročijo, da se ta sname.
- **Nosite zaščito za oči, ušesa, glavo in roke.** Ustrezna zaščitna oprema bo zmanjšala telesne poškodbe zaradi letečih odpadkov ali nenamernega stika z rezalno nitko ali rezilom.
- **Med uporabo stroja vedno nosite nedrsečo in zaščitno obutev. Naprave ne upravljajte bosí ali v odprtih sandalih.** To zmanjšuje možnost poškodb stopal zaradi stika s premikajočimi se rezili ali nitkami.
- **Med upravljanjem naprave vedno nosite dolge hlače.** Izpostavljena koža povečuje verjetnost poškodb zaradi vrženih predmetov.
- **Med uporabo naprave držite navzoče osebe stran.** Izvrženi delci lahko povzročijo hude telesne poškodbe.
- **Pri upravljanju stroja vedno uporabljajte dve roki.** Če napravo držite z obema rokama, se izognete izgubi nadzora.
- **Napravo držite samo za izolirane prijemalne površine, ker lahko rezalna nitka ali rezilo pride v stik s skrito napeljavo.** Rezalna nitka ali rezila, ki pridejo v stik z žico pod napetostjo, lahko povzročijo izpostavljene kovinske dele stroja napetosti in lahko povzročijo električni udar upravljavca.
- **Pazite, da vedno stojite stabilno, in napravo uporabljajte samo, ko stojite na tleh.** Spolzke ali nestabilne površine lahko povzročijo izgubo ravnotežja ali nadzora nad napravo.
- **Stroja ne uporabljajte na pretirano strmih pobočjih.** To zmanjšuje nevarnost izgube nadzora, zdrsa in padca, zaradi česar lahko pride do telesnih poškodb.
- **Pri delu na pobočjih vedno pazite na ravnotežje, vedno delajte poševno po pobočju, nikoli navzgor ali navzdol, in bodite izredno previdni pri menjavanju smeri.** To zmanjšuje nevarnost izgube nadzora, zdrsa in padca, zaradi česar lahko pride do telesnih poškodb.
- **Med delovanjem stroja držite vse dele telesa stran od rezalnika, vrvice ali rezila. Preden zaženete napravo, se prepričajte, da se rezilo, nitka ali nož ničesar ne dotika.** Zaradi trenutka nepazljivosti med uporabo naprave lahko poškodujete sebe ali druge osebe.
- **Naprave ne uporabljajte nad višino pasu.** To pomaga preprečiti nenameren stik z rezalnikom ali rezilom in omogoča boljši nadzor nad strojem v nepričakovanih situacijah.
- **Ko žagate grmičevje ali mlado drevje, ki je napeto, pazite, da ne švignejo nazaj.** Ko napetost v lesnih vlaknih popusti, lahko grmičevje ali mlado drevje udari upravljavca in/ali naprava ostane brez nadzora.
- **Bodite posebej pozorni pri žaganju grmičevja in mladega drevja.** Takšen les lahko namreč zatakne motorno žago oziroma zleti v vas ter vas vrže iz ravnotežja.
- **Ohranite nadzor nad strojem in se ne dotikajte rezalnikov, niti ali rezil in drugih nevarnih gibljivih delov, ko se še premikajo.** To zmanjšuje nevarnost poškodb zaradi premikajočih delov.
- **Pred odstranjevanjem zagozdenega materiala ali popraviom naprave se prepričajte, da je stikalo izklopljeno in da je akumulator odstranjen.** Nepričakovan zagon stroja med odstranjevanjem zataknenega materiala ali servisiranjem lahko povzroči hude telesne poškodbe.
- **Napravo nosite tako, da je izključena in obrnjena stran od telesa.** Pravilno ravnanje s strojem bo zmanjšalo verjetnost nenamernega stika s premikajočim se rezalnikom, nitjo ali rezilom.
- **Uporabljajte samo nadomestne rezalnike, nitke, rezalne glave in rezila, ki jih je določil proizvajalec.** Nepravilni nadomestni deli lahko povečajo tveganje za zlom in poškodbe.
- **Poškodba kosilnice z nitko** – Če s kosilnico udarite ob tuj predmet ali se ta zaplete, nemudoma ustavite stroj, preverite morebitne poškodbe in jih dajte popraviti, preden nadaljujete z uporabo. Izdelka ne uporabljate z zlomljenim ščitnikom ali tujavo.
- **Če začne oprema nenormalno vibrirati, ustavite motor in takoj poskušajte ugotoviti vzrok.** Vibracije običajno opozarjajo na težave. Zrahljana glava lahko vibrira, počí, se zlomi ali odpade s kosilnice, kar lahko povzroči resne ali smrtne poškodbe. Prepričajte se, da je priključek za košnjo pravilno nameščen na mesto. Če se glava zrahlja potem, ko ste jo pričvrstili na mesto, jo nemudoma zamenjajte. Nikoli ne uporabljajte kosilnice, ki ima zrahljan priključek za košnjo.
- **Baterijskih strojev ni treba priključiti na električno vtičnico; zato so vedno v obratovalnem stanju.** Zavedajte se možnih nevarnosti, tudi ko stroj ne deluje. Bodite previdni pri vzdrževanju ali servisiranju.
- **Ne umivajte s cevjo; izogibajte se vdoru vode v motor in električne povezave.**
- **Če pride do situacij, ki niso zajete v tem priročniku, bodite pazljivi in uporabite dobro presojo. Za pomoč se obrnite na servisni center za stranke EGO.**

- Uporabljajte samo z baterijami in polnilniki, navedenimi na SI A.
- **Uporabljajte samo z EGO pogonsko glavo PH1420E/PHX1600.**
- **Za varno in udobno delovanje, ko uporabljate baterijo 6,0 Ah ali več, uporabite BH1000 EGO Backpack Link, da razbremenite težo na rokah uporabnika.**
- **Ne uporabljajte ramenskega pasu in nahrbtnika BH1000 EGO hkrati.** To bo preprečilo hitro sprostitvev stroja v sili, kar bi povzročilo telesne poškodbe.

TA NAVODILA SHRANITE!

## TEHNIČNI PODATKI

Mehanizem za košnjo	DOVAJANJE NITKE-IQ
Premer nitke	2,4-mm najlonska zavita nitka
Širina košnje	43 cm
Največja hitrost	5400 min <sup>-1</sup>
Teža (brez akumulatorja)	1,58 kg
Priporočena obratovalna temperatura	Od 0 °C do 40 °C
Temperatura za shranjevanje	Od -20 °C do 70 °C
Izmerjena raven zvočne moči L <sub>WA</sub>	94,02 dB(A) K=0,72 dB(A) (PH1420E)
	92 dB(A) K=3,1 dB(A) (PHX1600)
Raven zvočnega tlaka v ušesu upravljavca L <sub>PA</sub>	82,7 dB(A) K=3 dB(A) (PH1420E)
	86 dB(A) K=3 dB(A) (PHX1600)
Zagotovljena raven zvočnega tlaka L <sub>WA</sub> (merjeno glede na 2000/14/ES)	96 dB(A) (PH1420E)
	96 dB(A) (PHX1600)

Vrednotenje oddajanja vibracij a <sub>h</sub>	Sprednji ročaj za prijem	4,06 m/s <sup>2</sup> K=1,5 m/s <sup>2</sup> (PH1420E)
		4,33 m/s <sup>2</sup> K=1,5 m/s <sup>2</sup> (PHX1600)
	Zadnji ročaj	3,91 m/s <sup>2</sup> K=1,5 m/s <sup>2</sup> (PH1420E)
		2,37 m/s <sup>2</sup> K=1,5 m/s <sup>2</sup> (PHX1600)

- Zgornji parametri so preizkušeni in izmerjeni, opremljeni s pogonsko glavo PH1420E/PHX1600;
- Nazivna skupna vrednost tresljajev je bila izmerjena v skladu s standardno preskusno metodo in jo je mogoče uporabiti za primerjavo enega stroja z drugim;
- Nazivno skupno vrednost tresljajev je mogoče uporabiti tudi za predhodno oceno izpostavljenosti.

**⚠ OPOZORILO:** Emisije vibracij in hrupa med dejansko uporabo stroja se lahko razlikujejo od deklariranih vrednosti, odvisno od načina uporabe stroja, zlasti od vrste obdelovanca; in o potrebi po opredelitvi varnostnih ukrepov za zaščito upravljavca, ki temeljijo na oceni izpostavljenosti v dejanskih pogojih uporabe (ob upoštevanju vseh delov delovnega cikla, kot so časi, ko je stroj izklopljen in ko je v prostem teku, poleg časa sproženja).

## VSEBINA PAKETA (SL. A)

### OPIS

#### SPOZNAJTE SVOJ PRIKLJUČEK ZA KOSILNICO Z NITKO (SI A)

1. Varovalo
2. Rezilo nitke za košnjo
3. Jeziček za sprostitvev
4. Rezalna nitka
5. Glava obrezovalnika (s podajanjem LINE-IQ)
6. Gumb za nalaganje nitke
7. Pokrovček
8. Gred kosilnice z nitko
9. 4 mm šesterkotni ključ

**⚠ OPOZORILO:** Stroja nikoli ne upravljajte brez ščitnika, varno pritjenega na mestu. Ščitnik mora biti vedno pritjen na orodju za zaščito uporabnika.

SL

## SESTAVLJANJE

**⚠ OPOZORILO:** Če so deli poškodovani ali manjkajo, izdelka ne uporabljajte, dokler ne zamenjate delov. Če ta izdelek uporabljate s poškodovanimi ali manjkajočimi deli, lahko pride do hudih telesnih poškodb.

**⚠ OPOZORILO:** Tega orodja ne poskušajte spreminjati in ne poskušajte izdelovati dodatkov, ki niso primerni za uporabo s to kosilnico z nitko. Vsako tako spreminjanje je zloraba in lahko privede do tveganj, ta pa do hudih telesnih poškodb.

**⚠ OPOZORILO:** Ne priključujte na pogonsko glavo, dokler montaža ni končana. V nasprotnem primeru se izdelek lahko nenamerno vklopi in povzroči hude telesne poškodbe.

### NAMEŠČANJE VAROVALA

**⚠ OPOZORILO:** Pri montaži ali zamenjavi ščitnika vedno nosite rokavice. Pazite na rezilo na ščitniku in zaščitite dlani, da se ne poškodujete.

Odvijte in odstranite dva vijaka s ščitnika (SI C), poravnajte pritrdilne luknje ščitnika z luknjami na montažo in nato pritrdite ščitnik na podnožje gredi z dvema vijakoma, skupaj z dvema vzmetnima podložkama (SI D).

Prepričajte se, da je ščitnik pritrjen v skladu s SI C in D, vsaka napačna pritrditev bo povzročila veliko nevarnost!

### NAMEŠČANJE PRIKLJUČKA ZA KOSILNICO Z NITKO NA POGONSKO GLAVO

Ta priključek za kosilnico z nitko je zasnovan za uporabo s pogonsko glavo EGO PH1420E/PHX1600.

Glejte »NAMEŠČANJE PRIKLJUČKA ZA POGONSKO GLAVO« v priročniku za uporabo pogonske glave PH1420E/PHX1600.

## UPRAVLJANJE

**⚠ OPOZORILO:** Tudi če se dodobra seznanite s tem izdelkom, bodite pri ravnanju z njim pazljivi. Upoštevajte, da je samo delček sekunde nepazljivosti dovolj, da pride do hude telesne poškodbe.

**⚠ OPOZORILO:** Vedno nosite zaščito za oči in ušesa. V nasprotnem primeru vam lahko v oči priletijo predmeti ali pride do drugih hudih telesnih poškodb.

### NAMENI UPORABE

Ta izdelek lahko uporabljate za naslednje namene:

- Obrezovanje trave in plevela okoli verand, ograj in krovov.

**POZOR:** Napravo lahko uporabljate samo za predvideni namen. Kakršna koli druga uporaba se smatra za nepravilno uporabo.

### Pred vsako uporabo napravo pregledajte za poškodovane/ obrabljene dele

Preverite glavo kosilnice, ščitnik in sprednji ročaj ter zamenjajte vse dele, ki so razpokani, ukrivljeni, upognjeni ali poškodovani.

Rezilo z nitko na robu varovala lahko sčasoma postane topo. Priporočljivo je, da ga redno ostrite s pilo ali ga zamenjate z novim rezilom.

**⚠ OPOZORILO:** Pri nameščanju ali zamenjavi ščitnika ali pri brušenju ali zamenjavi rezila vedno nosite rokavice. Bodite pozorni na položaj rezila na ščitniku in zaščitite dlan, da se ne poškodujete.

**⚠ OPOZORILO:** Da preprečite resne telesne poškodbe, pred servisiranjem, čiščenjem, menjavo priključkov ali odstranjevanjem materiala iz naprave odstranite baterijo iz pogonske glave.

### UPORABLJANJE KOSILNICE Z NITKO S POGONSKO GLAVO

**⚠ OPOZORILO:** Za upravljanje te naprave se primerno oblecite, da zmanjšate nevarnost telesnih poškodb. Ne nosite ohlapnih oblačil ali nakita. Uporabljajte zaščito za oči in ušesa. Nosite robustne dolge hlače, škornje in rokavice. Ne nosite kratkih hlač, sandal in ne bodite bos.

**⚠ OPOZORILO:** Pred vsako uporabo počistite območje košnje. Odstranite vse predmete, kot so kamni, zdrobljeno steklo, žebliji, žica ali vrvice, ki jih lahko vrže ali se zapletejo v priključek za košnjo. Otroci, prisotni in hišni ljubljenci naj se ne zadržujejo na območju. Otroci, prisotni in hišni ljubljenci naj bodo oddaljeni vsaj 15 m. Še vedno obstaja nevarnost izvrženih predmetov za osebe, ki se nahajajo v bližini. Prisotni naj uporabljajo tudi zaščito za oči. Če se vam nekdo približa, takoj ustavite motor in priključek za košnjo.

Za varno in boljše delovanje namestite ramenski trak (ni priložen) čez ramo. Ramenski pas nastavite v udoben položaj za upravljanje. Kosilnico z nitko držite z eno roko na zadnjem ročaju in drugo roko na sprednjem ročaju. Med delovanjem čvrsto držite obrezovalnik robov z obema rokama. Kosilnico z nitko držite v udobnem položaju z zadnjim ročajem približno v višini pasu. Glava kosilnice mora biti vzporedna s tlemi, da brez težav pride v stik z materialom za košnjo, ne da bi se upravljevalec moral prikloniti (SI B).

SL



**⚠ OPOZORILO:** Ramenski trak je tudi mehanizem za hitro sprostitve v nevarnih situacijah. V njihovih primerih ga nemudoma snemite z rame, ne glede na to, kako je vstavljen.

**Kosilnico z nitko po vsaki uporabi očistite**

Za navodila za čiščenje glejte razdelek VZDRŽEVANJE.

**ZA ZAGON/ZAUSTAVITEV NAPRAVE**

Glejte »ZAGON/ZAUSTAVITEV POGONSKE GLAVE« v priročniku za uporabo pogonske glave PH1420E/PHX1600.

**PRILAGAJANJE DOLŽINE REZALNE NITKE**

Glava obrezovalnika Line-IQ je opremljena z napredno tehnologijo. Če se med obrezovanjem katerikoli konec rezalne nitke obrabi za manj kot približno 12 cm, bo glava obrezovalnika samodejno sprostila rezalno nitko, dodatni del rezalne nitke pa bo odrezalo rezilo za obrezovanje vrvice (sl. E).

**OPOMBA:** Ni vam treba tapkati po orezovalni glavi, da sprostitve rezalno nitko. Če pri obrezovanju trave občutite rahlo trzanje glave kosilnice, to pomeni, da se rezalna nitka samodejno sprosti.

**⚠ OPOZORILO:** Ne odstranjujte ali spreminjajte sklopa rezila za rezanje nitke. Prevelika dolžina nitke bo povzročila pregrevanje motorja in lahko povzroči resno telesno poškodbo.

**ZAMENJAVA NITKE**

**POZOR:** Uporabljajte samo najlonsko rezalno vrvico EGO s premerom 2,4 mm. Uporaba drugačne linije, kot je določeno za uporabo, lahko povzroči pregretje ali poškodbe kosilnice z nitko.

**⚠ OPOZORILO:** Nikoli ne uporabljajte kovinsko ojačane niti, žice ali vrvi itd. Lahko se odtrgajo in postanejo nevarne.

Kosilnica z nitko je opremljena z naprednim sistemom **POWERLOAD™**. Nitko za košnjo lahko ovijete na tuljavo že z enim samim gumbom. Nalaganje polne tuljave se običajno lahko zaključi v 15 sekundah. **Izogibajte se hitremu ponavljajočemu se sprožanju sistema navijanja, da zmanjšate možnost poškodb motorja.**

1. Odstranite baterijski sklop.
2. Odrežite 5 m dolgo nitko za košnjo. Vrvico vstavite v očesce (SI F). Potisnite nitko in jo izvlecite na drugi strani tako, da bosta na obeh straneh glave kosilnice enaki dolžini nitke.

**POZOR:** Če nitke ne morete vstaviti v vstavitveno odprtino, ko je spodnji pokrov zataknen, namestite baterijski sklop na pogonsko enoto, nato pa pritisnite gumb za nalaganje nitke, da ponastavite spodnji pokrov.

3. Odstranite baterijski sklop, če ste ga po 2. koraku namestili na pogonsko enoto v skladu z navodili v OBVESTILU. Nato upoštevajte navodila, navedena v 2. koraku, in znova vstavite in poravnajte nitko za košnjo.
4. Namestite baterijski sklop na pogonsko enoto.
5. Pritisnite in držite gumb za nalaganje vrvice, da neprekinjeno navijete vrvico v glavo kosilnice, dokler se na vsaki strani ne pokaže približno 15 cm vrvice (SI G).

**POZOR:** V primeru, da vrvico po nesreči potegnete v glavo kosilnice, odprite glavo in izvlecite rezalno nitko iz tuljave. Sledite poglavju »PONOVO NALAGANJE REZALNE NITKE« v tem priročniku, da ponovno naložite nitko.

**VNOVIČNO NAVIJANJE NITKE ZA KOŠNJO**

Če se nitka za košnjo zatakne v glavi kosilnice, morate preostalo nitko za košnjo odstraniti iz glave kosilnice in znova naviti nitko po spodnjih korakih.

1. Odstranite baterijski sklop.
2. Pritisnite sprostitvene jezičke na glavi kosilnice in odstranite spodnji sklop pokrova glave kosilnice, tako da ga povlečete naravnost ven (SI H).
3. Odstranite nitko za košnjo iz glave kosilnice.
4. Z eno roko držite kosilnico, z drugo roko primate zgornji pokrov in poravnajte reže na zgornjem pokrovu z jezički za sprostitve. Pritisnite sklop spodnjega pokrova, dokler se ne zaskoči, takrat boste zaslišali razločen klik (SI I).
5. Upoštevajte navodila v razdelku »ZAMENJAVA NITKE«, da ponovno navijete rezalno nit.

**SL**

**ZAMENJAVA GLAVE KOSILNICE**

**⚠ OPOZORILO:** Če se glava zrahlja, potem ko je pritrjena na položaj, jo takoj zamenjajte.

Nikoli ne uporabljajte kosilnice, ki ima zrahljan priključek za košnjo. Razpokano, poškodovano ali obrabljeno glavo za košnjo nemudoma zamenjajte, tudi če gre le za površinske razpoke. Takšni priključki se lahko pri visokih hitrostih razletijo in povzročijo resne telesne poškodbe.

Seznanimate se z glavo kosilnice (SI J).

J-1	Gred	J-3	Zaklepna matica
J-2	Sklop tuljave	J-4	Sklop spodnjega pokrova

## Odstranjanje glave kosilnice z nitko

1. Odstranite baterijski sklop.
2. Pritisnite sprostivna jezička na glavi kosilnice in odstranite sklop spodnjega pokrova glave kosilnice tako, da ga izvelčete.
3. Nitko za košnjo odstranite iz glave kosilnice (SI K).
4. Nosite rokavice. Z eno roko primite sklop tuljave, da ga stabilizirate, z drugo roko pa držite 17 mm udarni vijačnik (ni priložen), da zrahljate protimatico v smeri URNEGA KAZALCA (SI L).
5. Odstranite protimatico in sklop tuljave z gredi motorja (SI J).
6. Zamenjajte z novo glavo kosilnice in jo vgradite ob upoštevanju naslednjih korakov.

## Namestitev nove glave kosilnice z nitko

1. Poravnajte ploščato režo v sklopu tuljave s ploščato gredjo motorja in namestite sklop tuljave na svoje mesto (SI M).

M-1	Reža	M-2	Ravna reža
-----	------	-----	------------

2. Privijte matico z udarnim vijačnikom v NASPROTNI SMERI URINEGA KAZALCA.
3. Upošteevajte navodila v 4. in 5. koraku v razdelku »NAVJANJE NITKE ZA KOŠNJO« v tem priročniku ter namestite sklop spodnjega pokrova.
4. Upošteevajte navodila v razdelku »ZAMENJAVA NITKE« v tem priročniku in navijte nitko za košnjo.
5. Zaženite stroj in preverite, ali kosilnica z nitko deluje pravilno. Če ne deluje pravilno, ga sestavite ponovno po navodilih, opisanih v tem dokumentu.

SL

## VZDRŽEVANJE

**⚠ OPOZORILO:** Pred pregledom, čiščenjem ali servisiranjem enote ustavite motor, počakajte, da se vsi gibljivi deli ustavijo, in odstranite baterijo. Neupoštevanje teh navodil lahko povzroči hude telesne poškodbe ali materialno škodo.

**⚠ OPOZORILO:** Za popravila uporabljajte samo identične nadomestne dele. Uporaba drugih delov je tvegana in lahko poškoduje izdelek. Za zagotovitev varnosti in zanesljivosti mora vsa popravila, razen tistih, ki so navedena v navodilih za vzdrževanje, izvesti usposobljen serviser.

## SPLOŠNO VZDRŽEVANJE

Pri čiščenju plastičnih delov ne uporabljajte topil. Večina vrst plastike se lahko pri uporabi različnih komercialnih topil poškoduje. Umazanijo, prah, olje, maščobe itd. odstranite s čisto krpo.

## ČIŠČENJE ENOTE

- Očistite vso travo, ki se je ovila okoli gredi motorja ali glave kosilnice.
- Zračne odprtine v zadnjem delu ohišja očistite z majhno krtačo ali majhnim sesalnikom.
- Enoto očistite z vlažno krpo in blagim detergentom.
- Za čiščenje plastičnega ohišja ali ročaja ne uporabljajte močnih čistilnih sredstev. Poškodujejo jih lahko določena aromatična olja, kot sta olje bora in limone, ter topila, kot je kerozin. Vlaga prav tako lahko ustvari nevarnost električnega udara. Vlago obrišite z mehko in suho krpo.

## MAZANJE ZOBNIKOV

Zobnike v ohišju je treba redno mazati z mazivom za zobnike. Približno vsakih 50 ur delovanja preverite raven maziva tako, da odstranite tesnilni vijak ob strani ohišja. Če ob strani zobnikov ne vidite maziva, sledite spodnjim korakom in ohišje napolnite z mazivom do 3/4 prostornine. Zobnikov ne napolnite povsem.

1. Kosilnico z nitko obrnite na stran tako, da je tesnilni vijak obrnjen navzgor.
2. S priloženim šesterokotnim ključem sprostite in odstranite tesnilni vijak.
3. Z brizgalko za mazivo (ni priložena) vbrizgajte nekaj maziva v luknjo vijaka. Ne napolnite več kot 3/4 prostornine.
4. Po vbrizganju privijte tesnilni vijak.

## SHRANJEVANJE ENOTE

- Odstranite baterijski sklop iz pogonske enote.
- Pred shranjevanjem stroj temeljito očistite.
- Če priključek za kosilnico z nitko odstranite in shranite ločeno od pogonske enote: namestite pokrov na gred priključka, da umazanija ne pride v spojnik.
- Enoto shranjujte v suhem in dobro zračenem prostoru, ki ga je mogoče zakleniti ali je dvignjen in izven dosega otrok. Enote ne shranjujte na ali v bližini gnojil, bencina ali drugih kemikalij.

### OSTRENJE REZILA NITKE ZA KOŠNJO

**⚠ OPOZORILO:** Pri izvajanju vzdrževalnih del na rezilu nitke za košnjo vedno nosite zaščitne rokavice.

1. Odstranite baterijo.
2. Odstranite rezilo nitke za košnjo iz zaščite.
3. Rezilo postavite v primež.
4. Nosite ustrezno zaščito za oči in rokavice ter pazite, da se ne urežete.
5. Robove rezila za rezanje pazorno opilite z mehko pilo ali brusilnim kamnom, da boste ohranili prvotni kot roba za rezanje.
6. Zamenjajte rezilo zaščite in ga pritrdite z dvema vijakoma.

### Varovanje okolja



Električne opreme, rabljene baterije in polnilnika ne odvrzite med gospodinjske odpadke!

Izdelek odnesite na pooblaščen obrat za recikliranje in ga zavrzite ločeno.

Električna orodja je treba odnesti na obrat za recikliranje in ga reciklirati na okolju prijazen način.

SL

## ODPRAVLJANJE TEŽAV

TEŽAVA	VZROK	REŠITEV
Kosilnice z nitko ni mogoče zagnati.	<ul style="list-style-type: none"> <li>■ Baterijski sklop ni nameščen na pogonsko glavo.</li> <li>■ Med pogonsko glavo in baterijskim sklopom ni električnega stika.</li> <li>■ Baterijski sklop je izpraznjen.</li> <li>■ Vzvod za odklepanje in sprožilec nista bila pritisnjena hkrati.</li> </ul>	<ul style="list-style-type: none"> <li>■ Baterijski sklop namestite na pogonsko glavo.</li> <li>■ Odstranite baterijo, preverite kontakte in ponovno namestite baterijski sklop, tako da se zaskoči.</li> <li>■ Baterijski sklop polnite s polnilniki EGO, ki so navedeni v tem priročniku.</li> <li>■ Pritisnite ročico za zaklepanje navzdol in jo držite, nato pa pritisnite sprožilec, da vklopite kosilnico z nitko.</li> </ul>
Kosilnica z nitko se med košnjo ustavi.	<ul style="list-style-type: none"> <li>■ Ščitnik ni nameščen na kosilnici z nitko, zato prihaja do predolge nitke za košnjo predolga in do preobremenjenosti motorja.</li> <li>■ Uporabljena je debela nitka za košnjo.</li> <li>■ Okoli gredi motorja ali glave kosilnice je ovita trava.</li> <li>■ Motor je preobremenjen.</li> <li>■ Baterijski sklop ali kosilnica z nitko meje je prevroča.</li> <li>■ Baterijski sklop ni povezan s strojem.</li> <li>■ Baterijski sklop je izpraznjen.</li> </ul>	<ul style="list-style-type: none"> <li>■ Odstranite akumulator in pritrdite ščitnik na kosilnico z nitko.</li> <li>■ Uporabite najlonsko rezalno vrvico EGO s premerom 2,4 mm.</li> <li>■ Zaustavite kosilnico z nitko, odstranite akumulator, nato pa odstranite travo z gredi motorja in glave kosilnice z nitko.</li> <li>■ Glavo kosilnice odstranite iz trave. Motor bo zopet deloval, ko boste odpravili obremenitev. Med košnjo glavo kosilnice z nitko pomikajte v travo in iz nje ter z enim rezom ne odstranite več kot 20 cm dolžine.</li> <li>■ Akumulator ali kosilnico z nitko ohladite do temperature, ki je nižja od 67 °C.</li> <li>■ Ponovno namestite baterijski sklop.</li> <li>■ Baterijski sklop polnite s polnilniki EGO, ki so navedeni v tem priročniku.</li> </ul>
Glava kosilnice ne podaja nitke.	<ul style="list-style-type: none"> <li>■ Okoli gredi motorja ali glave kosilnice z nitko je ovita trava.</li> <li>■ Na vretenu ni dovolj nitke ali pa se nitka odlomi z obročka.</li> <li>■ Glava kosilnice z nitko je umazana.</li> <li>■ Nitka je zapletena v sklopu glave kosilnice.</li> <li>■ Uporabljena je debela nitka za košnjo.</li> </ul>	<ul style="list-style-type: none"> <li>■ Zaustavite kosilnico, odstranite baterijo, nato pa očistite gred motorja in glavo kosilnice.</li> <li>■ Odstranite baterijo in zamenjajte rezalno linijo; sledite razdelku »<b>PONOVNO NALAGANJE REZALNE NITKE</b>« v tem priročniku.</li> <li>■ Odstranite baterijo in očistite vreteno, sklop spodnjega pokrova in zgornji pokrov.</li> <li>■ Odstranite baterijo, odstranite nitko iz tuljave in previjte nazaj; sledite razdelku »<b>PONOVNO NALAGANJE REZALNE NITKE</b>« v tem priročniku.</li> <li>■ Uporabite najlonsko rezalno vrvico EGO s premerom 2,4 mm.</li> </ul>

TEŽAVA	VZROK	REŠITEV
Glava obrezovalnika sprosti premalo rezalne vrvice.	<ul style="list-style-type: none"> <li>Rezalna vrvica ni primerna za uporabo s podajalno obrezovalno glavo Line-IQ.</li> </ul>	<ul style="list-style-type: none"> <li>Uporabite najlonsko rezalno vrvico EGO s premerom 2,4 mm.</li> </ul>
Trava se ovije okoli glave kosilnice in ohišja motorja.	<ul style="list-style-type: none"> <li>Košnja visoke trave pri tleh.</li> </ul>	<ul style="list-style-type: none"> <li>Visoko travo kosite z vrha navzdol in je naenkrat ne pokosite več kot 20 cm, da preprečite ovijanje.</li> </ul>
Rezilo ne reže nitke za košnjo.	<ul style="list-style-type: none"> <li>Rezilo z nitko na robu varovala je postalo topo.</li> </ul>	<ul style="list-style-type: none"> <li>Rezilo za rezanje nitke za košnjo naostrite s pilo ali ga zamenjate z novim rezilom.</li> </ul>
Razpoke na glavi kosilnice.	<ul style="list-style-type: none"> <li>Glava kosilnice je izrabljena.</li> </ul>	<ul style="list-style-type: none"> <li>Takoj zamenjajte glavo obrezovalnika; sledite razdelku »ZAMENJAVA GLAVE KOSILNICE« v tem priročniku.</li> </ul>
Nitka se ne navije ustrezno na glavo kosilnice.	<ul style="list-style-type: none"> <li>Uporabljena je neustrezna nitka za košnjo.</li> <li>V glavi kosilnice so se nakopičili ostanki ali umazanija, ki blokira premikanje vretena z nitko.</li> <li>Motor se je pregrel zaradi ponavljajoče uporabe sistema za odvijanje nitke.</li> <li>Nizka raven napolnjenosti baterije.</li> <li>Uporabljena je napačna pogonska enota.</li> </ul>	<ul style="list-style-type: none"> <li>Uporabite priporočeno najlonsko nitko EGO za košnjo s premerom 2,4 mm. Če v primeru uporabe najlonske nitke za košnjo težava ostaja, se za nasvet obrnite na storitev za stranke EGO.</li> <li>Odstranite baterijo, odprite glavo kosilnice in jo temeljito očistite.</li> <li>Nekaj minut naj kosilnica z nitko deluje brez obremenitve, da se motor ohladi, nato poskusite ponovno naviti nitko.</li> <li>Napolnite baterijo.</li> <li>Ta nastavek za obrezovanje vrvice uporabljajte samo z EGO Power Head PH1420E/PHX1600.</li> </ul>
Nitke za košnjo pri vstavljanju ni mogoče speljati skozi glavo kosilnice.	<ul style="list-style-type: none"> <li>Nitka za košnjo je razcepljena ali ukrivljena na koncu.</li> <li>Spodnji pokrov po ponovni namestitvi ni sproščen na mesto.</li> </ul>	<ul style="list-style-type: none"> <li>Odrežite izrabljeni del nitke in jo ponovno vstavite.</li> <li>Baterijo pritrdite na kosilnico; pritisnite gumb za nalaganje niti, da za kratek čas zaženete nalaganje za ponastavitev spodnjega pokrova.</li> </ul>

## GARANCIJA

### GARANCIJSKA POLITIKA DRUŽBE EGO

Za popolne pogoje garancijske politike družbe EGO obiščite spletno mesto [egopowerplus.eu](http://egopowerplus.eu).

## PERSKAITYKITE VISAS INSTRUKCIJAS!



### SKAITYTI NAUDOJIMO INSTRUKCIJĄ

**⚠ Liekamasis pavojus!** Žmonėms, kuriems implantuoti elektroniniai prietaisai, pvz., širdies stimulatoriai, prieš pradėdami naudoti šį gaminį reikia pasitarti su savo gydytoju (-ais). Arti širdies stimulatoriaus veikianti elektros įranga gali trikdyti širdies stimulatoriaus veikimą arba jį sugadinti.

**⚠ ĮSPĖJIMAS:** Norint užtikrinti saugų ir patikimą gaminio naudojimą, visus remonto ir keitimo darbus turi atlikti kvalifikuotas techninės priežiūros specialistas.

## SAUGOS SIMBOLIAI

Saugos simbolių paskirtis – atkreipti dėmesį į galimus pavojus. Gerai susipažinkite su saugos simboliais bei jų paaiškinimais ir juos įsidėmėkite. Simbolių įspėjimai patys savaime negali apsaugoti nuo pavojų. Jais žymimi nurodymai ir įspėjimai neatstoja tinkamų nelaimingų atsitikimų prevencijos priemonių.

**⚠ ĮSPĖJIMAS:** Prieš pradėdami naudoti šį įrenginį, perskaitykite visus šioje naudojimo instrukcijoje pateiktus saugos nurodymus, įskaitant visus saugos įspėjamuosius simbolius, tokius kaip „PAVOJUS“, „ĮSPĖJIMAS“, ir „DĖMESIO“ bei įsitikinkite, ar viską gerai supratote. Nesilaikant visų toliau išdėstytų nurodymų galima patirti elektros smūgį, sukelti gaisrą ir (ar) sunkiai susižaloti.

LT

## SIMBOLIŲ REIŠMĖ

**⚠ SAUGOS ĮSPĖJAMASIS SIMBOLIS:** Reiškia PAVOJUS, ĮSPĖJIMAS, ar DĖMESIO ir gali būti panaudotas su kitais simboliais arba piktogramomis.

## SAUGOS NURODYMAI

Šiame puslapyje pavaizduoti ir aprašyti saugos simboliai, kurie gali būti nurodyti ant šio gaminio. Prieš bandydami surinkti ir naudoti įrenginį, perskaitykite visus ant jo pateiktus nurodymus, įsitikinkite, ar juos supratote, ir jais vadovaukitės.

	Įspėjimas dėl saugos	Nurodo galimą susižalojimo pavojų.
	Skaityti naudojimo instrukciją	Kad sumažintų pavojų susižaloti, naudotojas turi perskaityti naudotojo instrukciją ir įsitikinti, kad ją suprato.
	Dėvėkite akių, klausos ir galvos apsaugos priemones	Visada dėvėkite akių, klausos ir galvos apsaugos priemones.
	Pjovimo plotis	Didžiausiasis žoliapjovės pjovimo tako plotis.
	Valo skersmuo	Nailoninio pjovimo valo skersmuo.
	Nenaudoti metalinių peilių	Įspėja naudotoją nenaudoti metalinių geležčių
	Rikošeto pavojus ir neleisti artintis pašaliniais asmenims	Išsviestos šiukšlės gali atšokti ir sužaloti arba sugadinti turą. Kai dirbate su krūmapjove, neleiskite kitiems asmenims ar naminiams gyvūnams prisitarti.
	Visi pašaliniai asmenys nuo įrenginio turi būti atsitraukę ne mažesniu kaip 15 m atstumu	Pjudami žoliapjove su lyneliu, neleiskite kitiems žmonėms ir naminiams gyvūnams prisitarti arčiau nei per 15 metrų.
	POWERLOAD™ sistemos apsauga nuo perkaitimo	Kai pjovimo lynelį bandote vynioti iš karto po ilgai trukusio darbo, POWERLOAD™ sistema gali nesuveikti dėl įsijungusios apsaugos nuo perkaitimo.
	CE	Šis gaminytis atitinka taikomas EB direktyvas.
	UKCA	Šis gaminytis atitinka taikomas JK direktyvas.

	WEEE	Netinkamus naudoti elektrinius įrankius draudžiama išmesti kartu su buitėmis atliekomis. Pristatyti įgaliotam perdirbėjui.
	Triukšmas	Garantuojamas garso galios lygis. Triukšmo sklaida į aplinką atitinka Europos Bendrijos direktyvą.
V	Voltai	Įtampa
mm	Milimetrai	Ilgis arba dydis
cm	Centimetrai	Ilgis arba dydis
kg	Kilogramai	Svoris
min <sup>-1</sup>	Per minutę	Greitis

## BENDRIEJI ĮSPĖJIMAI DĖL ĮRENGINIO NAUDOJIMO SAUGOS

**⚠ ĮSPĖJIMAS:** Perskaitykite ir peržiūrėkite visus su šiuo įrenginiu pateiktus saugos nurodymus, instrukcijas, paveikslėlius ir specifikacijas. Nesilaikant visų toliau išdėstytų nurodymų galima patirti elektros smūgį, sukelti gaisrą ir (ar) sunkiai susižaloti.

**Išsaugokite visas instrukcijas su įspėjimais, nes jų gali prireikti ateityje.**

Įspėjimuose vartojamu terminu „įrenginys“ vadinamas iš elektros lizdo maitinamas (laidinis) arba akumuliatorinis įrenginys.

### SAUGA DARBO VIETOJE

- Darbo vieta turi būti švari ir gerai apšviesta. Jei darbo vieta netvarkinga ar blogai apšviesta, gali įvykti nelaimingas atsitikimas.
- Nedirbkite su įrenginiu sprogioje aplinkoje, pvz., ten, kur yra degių skysčių, dujų arba dulkių. Įrenginys kibirkščiuoja, o kibirkštys gali uždegti dulkes arba garus.
- Dirbdami su įrenginiu neleiskite artintis vaikams ir pašaliniais asmenims. Dėl dėmesio blaškymo galite nesuvaldyti prietaiso.

### ELEKTROSAUGA

- Elektrinio įrenginio kištukas turi tikti elektros lizdui. Niekada jokiais būdais kištuko neperdarykite. Nenaudokite jokių adapterių kištukų su žemintais įrenginiais. Originalūs kištukai, tiksliai tinkantys elektros tinklo lizdui, sumažina elektros smūgio pavojų.

- Nesilieskite prie žemintų paviršių, pavyzdžiui, vamzdžių, radiatorių, viryklių ir šaldytuvų. Jei jūsų kūnas bus žemintas, padidės elektros smūgio pavojus.
- Nenaudokite įrenginio lyjant ar drėgmės sąlygomis. Į įrenginį patekęs vanduo gali padidinti elektros smūgio arba gedimo pavojų, dėl kurio galite susižaloti.
- Atsargiai elkitės su maitinimo laidu. Niekada nenaudokite laido nešimui, traukimui arba įkroviklio atjungimui nuo maitinimo tinklo. Saugokite laidą nuo kaitros šaltinių, alyvos, aštrių briaunų ir judančių dalių. Pažeidus arba supainiojus laidus išauga pavojus patirti elektros smūgį.
- Kai su elektriniu įrenginiu dirbate lauke, naudokite laukui skirtą laido ilgintuvą. Naudojant laukui skirtą maitinimo laidą sumažėja pavojus patirti elektros smūgį.
- Jeigu elektrinio įrankio naudojimas drėgnoje vietoje yra neišvengiamas, naudokite maitinimo šaltinį su liekamąja srove valdomu atjungimo įtaisu (RCD). RCD naudojimas sumažina elektros smūgio pavojų.

### ASMENINĖ SAUGA

- Naudodami įrenginį būkite budrus, stebėkite, ką darote, ir vadovaukitės sveika nuovoka. Nedirbkite su įrenginiu, jei esate pavargę arba vartojote narkotikus, alkoholį ar medikamentus. Neatidumo akimirka dirbant su įrenginiais gali lemti sunkią traumą.
- Naudokite asmeninės apsaugos priemones. Visada būkite su apsauginiais akiniais. Atitinkamomis sąlygomis naudojamos apsaugos priemonės, pvz., respiratorius, neslidūs apsauginiai batai, šalmas arba ausinės, sumažina pavojų susižaloti.
- Apsisaugokite nuo atsitiktinio įjungimo. Prieš jungdami įrenginį prie maitinimo šaltinio ir (ar) sudėtinės baterijos, prieš įrenginį keldami arba nešdami įsitikinkite, kad jungiklis yra išjungimo padėtyje. Nešant elektrinius įrenginius uždėjus pirštą ant jungiklio arba netyčia įjungiant įrenginį su įjungtu jungikliu, gali įvykti nelaimingas atsitikimas.
- Prieš įjungdami įrenginį patraukite į šalį visus reguliavimo raktus ir veržliarakčius. Įrenginio sukamojoje dalyje likus raktui ar veržliarakčiui galima susižaloti.
- Nesistenkite pasiekti pernelyg toli. Visada stovėkite tvirtai ir išlaikykite pusiausvyrą. Taip geriau suvaldysite įrenginį netikėtose situacijose.
- Dėvėkite tinkamus drabužius. Nedėvėkite laisvų drabužių ir nenešiotkite laisvai kabančių papuošalų. Saugokite plaukus, drabužius ir pirštines nuo judamų prietaiso dalių. Laisvus drabužius, papuošalus ar ilgus plaukus gali įtraukti judančios dalys.

- Jei yra įtaisai, skirti dulkių išsiurbimo ir surinkimo įtaisams prijungti, tinkamai juos prijunkite ir naudokite. Naudojant dulkių filtravimo įtaisus galima sumažinti kenksmingą dulkių poveikį.
- Net ir dažnai naudodami įrenginius, pernelyg savimi nepasitikėkite ir nepraraskite budrumo, laikykitės saugaus įrenginio naudojimo taisyklių. Užtenka akimirkos išsiblaškyimo, kad dėl neatsargaus veiksmo sunkiai susižalotumėte.

## ĮRENGINIO NAUDOJIMAS IR PRIEŽIŪRA

- Elektrinio įrenginio pernelyg nespauskite. Naudokite jūsų darbui tinkamą įrenginį. Veikdamas numatytuju greičiu, tinkamas įrenginys darba atlieka veiksmingiau ir saugiau.
- Nenaudokite įrenginio, jeigu jo negalima įjungti ar išjungti jungikliu. Įrenginys, kurio jungiklis neveikia, yra pavojingas ir jį būtina sutaisyti.
- Prieš reguliuodami elektrinį įrankį, keisdami jo priedus arba padėdami jį į laikymo vietą, atjunkite kištuką nuo maitinimo šaltinio ir (ar) sudėtinę bateriją nuo įrankio. Tokia saugumo priemonė apsaugos jus nuo netyčinio įrenginio įjungimo.
- Nenaudokite įrenginį laikykite vaikams neprieinamoje vietoje ir neleiskite įrenginio naudoti asmenims, kurie nėra susipažinę su jo naudojimu ar šiomis instrukcijomis. Neapmokytų žmonių naudojami įrenginiai kelia pavojų.
- Vykdykite įrenginio ir priedų techninę priežiūrą. Patikrinkite, ar judančios dalys išcentruotos ir nekliūna, ar nėra sulūžusių dalių ir bet kokių kitų aplinkybių, galinčių daryti įtaką įrenginio veikimui. Jei įrenginys pažeistas, prieš naudodami jį sutaisykite. Dauguma nelaimingų atsitikimų įvyksta dėl prastai prižiūrimų įrenginių.
- Pjovimo įrenginiai turi būti aštrūs ir švarūs. Tinkamai prižiūrimi pjovimo įrenginiai su aštriais peiliais rečiau stringa ir lengviau valdomi.
- Įrenginį, priedus, antgalius ir kitas dalis naudokite pagal šią instrukciją, atsižvelgdami į darbo sąlygas ir atliekamą darbą. Naudojant įrankį ne pagal paskirtį gali susidaryti pavojingos aplinkybės.
- Įrankių rankenos ir sugriebimo paviršiai turi būti sausi, švarūs ir neištepti alyva ar tepalu. Dėl slidžių rankenų ir laikymo paviršių įrenginį sunku saugiai valdyti ir jis gali išsprūsti netikėtomis aplinkybėmis.

## AKUMULIATORINIO ĮRENGINIO NAUDOJIMAS IR PRIEŽIŪRA

- Kraukite naudodami tik gamintojo nurodytą įkroviklį. Įkroviklis, tinkamas vieno tipo sudėtinei

baterijai, gali kelti gaisro pavojų, jei naudojamas su kito tipo sudėtine baterija.

- Įrenginius naudokite tik su jiems skirtomis sudėtinėmis baterijomis. Naudojant kitokias sudėtines baterijas gali kilti sužalojimų ir gaisro pavojus.
- Nenaudojama sudėtinė baterija turi būti laikoma atokiau nuo metalinių daiktų, tokių kaip sąvaržėlės, monetos, raktai, viny, varžtai ar kiti smulkūs metaliniai daiktai, galintys sujungti abu baterijos gnybtus. Įvykus trumpajam jungimui tarp baterijos gnybtų galima nusideginti ar gali kilti gaisras.
- Dėl netinkamų sąlygų iš baterijos gali ištėkėti skystis – nelieskite jo. Skystiui atsitiktinai patekus ant odos, nedelsdami nuplaukite vandeniu. Jeigu skystis pateko į akis, papildomai kreipkitės pagalbos į gydytojus. Iš baterijos ištėkęs skystis gali dirginti arba nudeginti.
- Nenaudokite pažeistos ar modifikuotos baterijos ar įrenginio. Pažeistos ar modifikuotos baterijos gali kelti gaisro, sprogdimo ar sužalojimo pavojų.
- Sudėtinės baterijos ar įrenginio negalima deginti ar kaitinti. Bateriją deginant ar įkaitinus virš 130 °C ji gali sprogti.
- Laikykitės įrenginio ar sudėtinės baterijos įkrovimo instrukcijų ir juos kraukite nurodytame temperatūroje diapazone. Priešingu atveju galite sugadinti bateriją ar net sukelti gaisrą.

## TECHNINĖ PRIEŽIŪRA

- Įrenginio techninę priežiūrą gali vykdyti tik kvalifikuotas specialistas, sugedusias dalis keičiantis tik originaliomis atsarginėmis dalimis. Taip užtikrinsite savo įrenginio saugą.
- Niekada nerenontuokite sugadintos sudėtinės baterijos. Sudėtinės baterijas techniškai prižiūrėti gali tik gamintojas arba įgalioto techninės priežiūros centro specialistai.

## SPECIALŪS ŽOLIAPJOVĖS SU LYNELIU NAUDOJIMO SAUGOS ĮSPĖJIMAI

- Nenaudokite įrenginio prastu oru, ypač esant žaibo pavojui. Laikantis šios taisyklės, sumažėja žaibo smūgio pavojus.
- Prieš pradėdami pjauti atidžiai patikrinkite, ar darbo zonoje nėra laukinių gyvūnų. Įrenginys darbo metu laukinius gyvūnus gali sužaloti.
- Atidžiai apžiūrėkite vietą, kurioje ketinate naudoti įrenginį, ir pašalinkite visus akmenis, pagalius, vielas, kaulus ir kitus pašalinius daiktus. Išsviesti daiktai gali sužaloti.



- **Prieš naudodami įrenginį visada apžiūrėkite pjoviklį ar geležtę ir jų įtaisus, ar nepažeisti.** Pažeistos dalys didina pavojų susižaloti.
- **Vadovaukitės priedų keitimo instrukcijomis.** Netinkamai priveržus pjoviklio tvirtinimo varžles ar varžtus, geležtė gali išlėkti arba ją sugadinsite.
- **Dėvėkite akių, klausos, galvos ir rankų apsaugos priemones.** Tinkama apsauginė įranga sumažina sužalojimo dėl skriejančių šiukšlių ar atsitiktinio prisilietimo prie pjovimo lynelio ar geležtės pavojų.
- **Dirbdami su įrenginiu visada avėkite neslidžią apsauginę avalynę. Nedirbkite su įrenginiu basi ar avėdami atvirus sandalus.** Taip sumažinsite pavojų susižaloti kojas, netyčia prisilietus prie besisukančių pjovimo lynelių ar geležčių.
- **Dirbdami su įrenginiu visada mūvėkite ilgus kelnes.** Neuždengus viso kūno išauga sužalojimo pavojus dėl išsviestų daiktų.
- **Dirbdami su įrenginiu neleiskite artintis pašaliniam asmeniui.** Išsviestos šiukšlės gali sunkiai sužaloti.
- **Įrenginį visada laikykite abiem rankomis.** Laikydami įrenginį abiem rankomis neprarasite jo kontrolės.
- **Įrenginį laikykite tik už izoliuoto, laikymui skirto paviršiaus, nes pjovimo lynelis ar geležtė gali prisiliesti prie pasislėpusio elektros laido.** Prie laido, kuriuo teka elektros srovė, prisilietęs pjovimo lynelis ar geležtė srovę gali perduoti į kitas metalines įrenginio dalis, ir tuomet operatorius gali patirti elektros smūgį.
- **Visada tvirtai stovėkite ir įrenginį naudokite tik stovėdami ant žemės.** Dėl slidaus ar nestabilaus paviršiaus galite prarasti pusiausvyrą ar nesuvaldyti įrenginio.
- **Nedirbkite su įrenginiu labai stačiuose šlaituose.** Taip sumažinsite susižalojimo pavojų nesuvaldžius įrenginio, paslydus ir nukritus.
- **Dirbdami šlaituose visada tvirtai stovėkite ir pjaukite judėdami skersai šlaitų, o ne aukštyn ir žemyn, ir keisdami judėjimo kryptį būkite ypač atsargūs.** Taip sumažinsite susižalojimo pavojų nesuvaldžius įrenginio, paslydus ir nukritus.
- **Kai įrenginys veikia, saugokite visas kūno dalis nuo pjoviklio, pjovimo stygos ir peilio.** Prieš paleisdami įrenginį patikrinkite, ar pjoviklis, pjovimo lynelis ar geležtė nieko neličia. Pakanka akimirkos neatidumo dirbant su įrenginiu, kad patirtumėte sunkią traumą ar sužalotumėte kitus.
- **Pjaudami nekelkite įrenginio aukščiau juosmens.** Taip lengviau išvengsite netyčinio prisilietimo prie pjoviklio ar peilio ir geriau suvaldysite įrenginį netikėtose situacijose.
- **Pjaudami įtemptus krūmokšnius ar liaunus medelius, būkite atsargūs, kad jie neatšoktų atgal.** Atsileidus medienos plaušo įtampai, krūmokšnio šakos ar liaunas medelis gali atšokti į operatorių ir (ar) išmušti iš rankų įrenginį.
- **Būkite itin atsargūs, kai pjaunate krūmokšnius ir liaunus medelius.** Plona šakelė ar liaunas kamienas gali įstrigti pjovimo geležtėje, o įrenginys gali atšokti į jus arba išmušti jus iš pusiausvyros.
- **Valdykite įrenginį ir nelieskite pjoviklio, pjovimo lynelio ar geležtės ir kitų pavojingų judančių dalių, kol jos dar sukasi.** Taip sumažinsite pavojų susižaloti dėl judančių dalių.
- **Valydami įstrigusias šiukšles ar vykdydami įrenginio techninės priežiūros procedūras išitinkinkite, kad išjungtas jungiklis ir išimta sudėtinė baterija.** Jei įrenginys netikėtai išjungtų valant įstrigusias šiukšles ar vykdamas techninės priežiūros procedūras, galite sunkiai susižaloti.
- **Išjungtą įrenginį neškite atitraukę toliau nuo savęs.** Tinkamai naudojant įrenginį sumažėja pavojus atsitiktinai paliesti besisukančią pjoviklį, pjovimo lynelį ar geležtę.
- **Naudokite tik gamintojo nurodytus atsarginius pjoviklius, pjovimo lynelius, galvutes ir geležtes.** Netinkamos atsarginės dalys gali padidinti dalių skilimo ir operatoriaus sužalojimo pavojų.
- **Žoliapjovės pažeidimas** – jei žoliapjovės pjoviklis atsitrenkia į kliūtį ar įspainioja, nedelsdami sustabdykite įrenginį ir patikrinkite, ar jis nepažeistas; prieš tęsdami darbą pašalinkite visus gedimus. Nedirbkite, jei pažeista apsauga ar lynelio ritė.
- **Jei įrenginys pradeda nejprastai vibruoti, nedelsdami išjunkite variklį ir nustatykite priežastį.** Vibracija paprastai įspėja apie problemą. Atsipalaidavusi galvutė gali vibruoti, įskilti, sulūžti ar nulėkti nuo žoliapjovės ir sunkiai ar net mirtinai sužaloti. Įsitinkinkite, kad pjovimo įtaisas tinkamai pritvirtintas savo padėtyje. Jeigu galvutė atsipalaiduoja po pritvirtinimo, nedelsdami ją pakeiskite. Niekada nenaudokite žoliapjovės su atsipalaidavusiu pjovimo įtaisu.
- **Įrenginių su baterijomis nereikia jungti į elektros lizdą; jie visada yra darbinės būsenos.** Net įrankiui neveikiant neužmirškite apie jo keliamus pavojus. Būkite atidūs vykdydami remonto ar techninės priežiūros darbus.
- **Neplaukite vandens žarna. Saugokite, kad vandens nepatektų ant variklio ir elektros jungčių.**
- **Susidarius šioje instrukcijoje neaprašytai situacijai, būkite atsargūs ir vadovaukitės sveika nuovoka.** Dėl techninės pagalbos kreipkitės į EGO klientų aptarnavimo centrą.

- Naudokite tik su A paveiksle nurodytomis sudėtinėmis baterijomis ir įkrovikliais.
- Naudoti tik su EGO elektrine galvute PH1420E/PHX1600.
- Kad darbas būtų saugus ir patogus, jei naudojate su 6,0 Ah ar didesniu Ah akumuliatoriumi, būtinai naudokite BH1000 EGO kuprinės jungtį, kad sumažintumėte naudotojo rankoms tenkantį svorį.
- Nenaudokite peties diržo ir „BH1000 EGO“ kuprinės jungties vienu metu. Taip išvengsite greito avarinio įrenginio paleidimo, dėl kurio gali būti sužaloti žmonės.

**PASILIKITE ŠIĄ INSTRUKCIJĄ!**

## TECHNINIAI DUOMENYS

Pjovimo mechanizmas	LINE-IQ lynelio padavimas
Valo skersmuo	2,4 mm nailoninis susuktas lynelis
Pjovimo plotis	43 cm
Didžiausias greitis	5400 min <sup>-1</sup>
Svoris (be sudėtinės baterijos)	1,58 kg
Rekomenduojama darbo temperatūra	Nuo 0°C iki 40°C
Laikymo temperatūra	Nuo -20°C iki 70°C
Išmatuotas garso galios lygis L <sub>WA</sub>	94,02 dB(A) K=0,72 dB(A) (PH1420E)
	92 dB(A) K=3,1 dB(A) (PHX1600)
Garso slėgio lygis ties operatoriaus ausimi L <sub>PA</sub>	82,7 dB(A) K=3 dB(A) (PH1420E)
	86 dB(A) K=3 dB(A) (PHX1600)
Garantuojamas garso galios lygis L <sub>WA</sub> (išmatuotas pagal 2000/14/EC)	96 dB(A) (PH1420E)
	96 dB(A) (PHX1600)

LT

Vibracijos vertė a <sub>n</sub>	Priekinė pagalbinė rankena	4,06 m/s <sup>2</sup> K=1,5 m/s <sup>2</sup> (PH1420E)
		4,33 m/s <sup>2</sup> K=1,5 m/s <sup>2</sup> (PHX1600)
	Galinė rankena	3,91 m/s <sup>2</sup> K=1,5 m/s <sup>2</sup> (PH1420E)
		2,37 m/s <sup>2</sup> K=1,5 m/s <sup>2</sup> (PHX1600)

- Pirmiau nurodyti parametrai išbandyti ir išmatuoti naudojant elektrinę galvutę PH1420E/PHX1600;
- Nurodyta bendroji vibracijos vertė išmatuota taikant standartinį bandymo metodą, todėl pagal ją galima palyginti skirtingus įrenginius;
- Nurodytą bendrąją vibracijos vertę taip pat galima naudoti pirminiam poveikio vertinimui.

**⚠️ ĮSPĖJIMAS:** Vibracijos ir triukšmo emisija faktinio įrenginio naudojimo metu gali skirtis nuo deklaruojamų verčių, priklausomai nuo įrenginio naudojimo būdų, ypač nuo to, koks nuošyns yra apdirbamas; ir apie poreikį nustatyti saugos priemones, skirtas apsaugoti operatorių, kurios yra pagrįstos poveikio įvertinimu faktinėmis naudojimo sąlygomis (atsižvelgiant į visas veikimo ciklo dalis, pvz., laiką, kai įrenginys išjungiamas ir kai veikia tuščiaja eiga, be paleidimo laiko).

## PAKUOTĖS TURINIO SĄRAŠAS (A PAV.)

### APRAŠYMAS

**SUŽINOKITE APIE SAVO ŽOLIAPJOVĖS ĮTAISĄ (A pav.)**

1. Apsauga
2. Lynelio nukirtimo peilis
3. Atkabinimo auselė
4. Pjovimo lynelis
5. Žoliapjovės galvutė (su LINE-IQ lynelio padavimu)
6. Lynelio vyniojimo mygtukas
7. Kamštelis
8. Žoliapjovės velenas
9. 4 mm šešiabriaunis raktas

**⚠️ ĮSPĖJIMAS:** Niekada nenaudokite įrenginio be savo vietoje pritvirtintos apsaugos. Apsauga visada turi būti ant įrenginio, kad apsaugotų naudotoją.

## SURINKIMAS

**⚠️ ĮSPĖJIMAS:** Jei kurios nors dalys pažeistos arba jų nėra, nenaudokite šio gaminio tol, kol tos dalys nebus pakeistos. Naudojant gaminį su pažeistomis dalimis arba kai jų trūksta, galima sunkiai susižaloti.

**⚠️ ĮSPĖJIMAS:** Nebandykite keisti šio įrenginio konstrukcijos arba kurti priedus, kurių nerekomenduojama naudoti su šia žoliapjove su lyneliu. Visi tokie pakeitimai ir modifikacijos laikomi netinkamu naudojimu. Jie gali lemti pavojingas aplinkybes, dėl kurių galima sunkiai susižaloti.

**⚠️ ĮSPĖJIMAS:** Neprijunkite elektrinės galvutės, kol visiškai nesumontuosite įrankio. Priešingu atveju įrankis gali netyčia įsijungti ir sunkiai susižaloti.

### APSAUGOS TVIRTINIMAS

**⚠️ ĮSPĖJIMAS:** Tvirtindami arba keisdami apsaugą būtinai mūvėkite pirštines. Atidžiai elkitės su ant apsaugos esančiu peiliu ir saugokite rankas, kad neįsijautumėte.

Išsukite du varžtus iš apsaugos (C pav.), sulyginkite apsaugos tvirtinimo skyles su apsaugos konstrukcijos skylėmis ir pritvirtinkite apsaugą ant veleno pagrindo dviem varžtais kartu su spyruoklinėmis poveržlėmis (D pav.).

Išitikinkite, kad apsauga pritvirtinta, kaip parodyta C ir D paveiksluose. Sumontavus atvirksčiai kyla didelis pavojus!

### ŽOLIAPJOVĖS ĮTAISO JUNGIMAS PRIE ELEKTRINĖS GALVUTĖS

Šis žoliapjovės su lyneliu įtaisas skirtas naudoti su EGO elektrine galvute PH1420E/PHX1600.

Žr. skyrių „ELEKTRINĖS GALVUTĖS ĮTAISO TVIRTINIMAS“ elektrinės galvutės PH1420E/PHX1600 naudotojo vadove.

## DARBAS

**⚠️ ĮSPĖJIMAS:** Mokėjimas naudotis šiuo gaminiu nesuteikia teisės dirbti nerūpestingai. Atminkite, kad net akimirksniui atitraukę dėmesį galite sunkiai susižaloti.

**⚠️ ĮSPĖJIMAS:** Visada naudokite akių ir klausos apsaugos priemones. Nesilaikant šio nurodymo į akis gali pataikyti išsviestos šiukšlės arba galite kitaip sunkiai susižaloti.

### NAUDOJIMAS

Šį gaminį galite naudoti šiai paskirčiai:

- Žolės ir piktžolių pjovimas aplink verandas, tvoras ir terasas.

**PASTABA.** Įrenginį galima naudoti tik pagal numatytąją paskirtį. Bet koks kitas naudojimas laikomas netinkamu.

### Kaskart prieš naudodami įrenginį patikrinkite, ar nėra pažeistų ir (ar) sudilusių dalių

Patikrinkite žoliapjovės galvutę, apsaugą ir priekinę rankeną. Pakeiskite sutrūkinėjusias, pakeitusias formą, sulinkusias arba bet kaip kitaip pažeistas dalis.

Lynelio nukirtimo peilis apsaugos pakraštyje laikui bėgant gali atšipti. Rekomenduojama reguliariai galvąsti jį dilde arba pakeisti nauju.

**⚠️ ĮSPĖJIMAS:** Montuodami arba keisdami apsaugą, galąsdami arba keisdami peilį būtinai mūvėkite pirštines. Nepamirškite, kurioje vietoje ant apsaugos yra peilis, ir saugokite rankas, kad neįsijautumėte.

**⚠️ ĮSPĖJIMAS:** Kad išvengtumėte sunkių traumų, prieš atlikdami techninę priežiūrą, valydami įrankį, keisdami priedus arba valydami žolės likučius iš elektrinės galvutės išimkite akumuliatorių.

### ŽOLIAPJOVĖS NAUDOJIMAS SU ELEKTRINE GALVUTE

**⚠️ ĮSPĖJIMAS:** Dirbdami su šiuo įrenginiu tinkamai apsirenkite, kad sumažintumėte traumų pavojų. Nedėvėkite laisvų drabužių ir nenešiotkite laisvai kabančių papuošalų. Būkite užsidėję akių ir ausų / klausos organų apsaugos priemones. Mūvėkite tvirtos medžiagos ilgas kelnes ir pirštines, avėkite tinkamus batus. Nedirbkite su trumpomis kelnėmis, su sandalais ar basomis.

**⚠️ ĮSPĖJIMAS:** Kaskart prieš naudodami išvalykite pjaunamą plotą nuo šiukšlių. Pašalinkite visus daiktus, pvz., akmenis, stiklo duženas, vinis, vielas arba virveles, kuriuos pjovimo įtaisas gali išsviesti arba kurie gali įstrigti įtaise. Darbo zonoje neturi būti vaikų, pašalinių asmenų ir naminių gyvūnų. Vaikai, pašaliniai asmenys bei naminiai gyvūnai turi būti atitraukę ne mažesniu kaip 15 m atstumu; net ir tokiu atveju išlieka pavojus pašaliniams asmenims dėl išsviestų šiukšlių. Šalia esantys asmenys turi dėvėti akių apsaugą. Jeigu matote jūsų link artėjantį asmenį, nedelsdami išjunkite pjovimo įtaisa.

Kad būtų saugiau ir patogiau naudotis, per pečių užsidėkite diržą (neįtrauktas į komplektą). Susireguliuokite peties diržą, kad jums būtų patogiu dirbti. Žoliapjovę su lyneliu laikykite viena ranka suėmę galinę rankeną, o kita – priekinę rankeną. Dirbdami tvirtai laikykite abiem rankomis.

Žoliapjovė su lyneliu reikia laikyti patogioje padėtyje taip, kad galinė rankena būtų maždaug klubų aukštyje. Žoliapjovės galvutė turi būti lygiagrečiai žemės paviršiui, kad lengvai liestų pjaunamą medžiagą ir operatoriui nereikėtų lenktis (B pav.).

**⚠️ ĮSPĖJIMAS:** Peties diržas taip pat yra greitai atjungiamas mechanizmas pavojingoje situacijoje. Susidarius kritinei situacijai nedelsiant nuimkite peties diržą, nepaisydami kokioje padėtyje yra diržas.

### Kaskart baigę naudoti išvalykite žoliapjovę

Valymo nurodymus žr. skyriuje „TECHNINĖ PRIEŽIŪRA“.

### ĮRENGINIO PALEIDIMAS IR SUSTABDYMAS

Žr. skyrių „ELEKTRINIS GALVUTĖS PALEIDIMAS IR STABDYMAS“ elektrinės galvutės PH1420E/PHX1600 naudotojo vadove.

### PJOVIMO LYNELIO ILGIO REGULIAVIMAS

Žoliapjovės galvutė su LINE-IQ lynelio padavimo sistema išsiskiria pažangia technologija. Jei pjaunant bet kuris pjovimo lynelio galas nusidėvi mažiau nei apie 12 cm, žoliapjovės galvutė automatiškai atlaisvins pjovimo lynelį, o papildoma pjovimo lynelio dalis bus nupjauta lynelio pjovimo ašmenimis (E pav.).

**PASTABA.** Nereikia bakstelėti žoliapjovės galvutės į žemę, norint pailginti pjovimo lynelį. Jei pajudami žolę pajuntate nedidelę žoliapjovės galvutės vibraciją, tai reiškia, kad automatiškai pailgintas lynelis.

**⚠️ ĮSPĖJIMAS:** Pjovimo lynelio nukirtimo peilio nenuimkite ir nekeiskite jo konstrukcijos. Jeigu lynelis per ilgas, gali perkaisti variklis ir galite sunkiai susižaloti.

LT

### LYNELIO KEITIMAS

**PASTABA.** Naudokite tik EGO nailoninį pjovimo lynelį, kurio skersmuo yra 2,4 mm. Naudojant kitokį nei nurodyta pjovimo lynelį, žoliapjovė gali perkaisti arba sugesti.

**⚠️ ĮSPĖJIMAS:** Niekada nenaudokite metalinio lynelio, vielos, trosu, ir pan. Jie gali nutrūkti ir tapti pavojingomis skriejančiomis šiukšlėmis.

Žoliapjovėje su lyneliu įrengta pažangi **POWERLOAD™** sistema. Pjovimo lynelį ant ritės galima suvynioti tiesiog paspaudus vieną mygtuką. Visą ritę paprastai galima suvynioti per 15 sekundžių. **Venkite be pertraukos kartoti suvyniojimo procedūrą, nes galite sugadinti variklį.**

1. Išimkite sudėtinę bateriją.
2. Atpjaukite 5 m ilgio pjovimo lynelio atkarpą. Ikiškite lynelį į ašelę (F pav.). Kiškite pjovimo lynelį ir ištraukite kitoje pusėje; traukite, kol abiejose žoliapjovės galvutės pusėse lynelio ilgiai bus vienodi.

**PASTABA.** Jei užstrigus apatiniam dangteliui lynelio negalima įkišti į ašelę, įstatykite į elektrinę galvutę sudėtinę bateriją ir spustelėkite lynelio vyniojimo mygtuką, kad apatinį dangtelį atstatytumėte į pradinę padėtį.

3. Išimkite sudėtinę bateriją, jei ji buvo įstatyta į elektrinę galvutę po 2 žingsnio. Atlikite 2 žingsnyje nurodytus veiksmus, kad vėl įkištumėte pjovimo lynelį ir sulygintumėte jo galus.
4. Įstatykite sudėtinę bateriją į elektrinę galvutę.
5. Paspauskite ir laikykite nuspaudę lynelio vyniojimo mygtuką, kad lynelis vyniotųsi į žoliapjovės galvutę, kol abiejose pusėse liks maždaug po 15 cm lynelio (G pav.).

**PASTABA.** Jei į žoliapjovės galvutę atsitiktinai įtraukiamas visas lynelis, galvutę atidarykite ir ištraukite pjovimo lynelį iš ritės. Kaip vėl suvynioti lynelį, žiūrėkite skyriuje „PJOVIMO LYNELIO SUVYNOJIMAS“.

### PJOVIMO LYNELIO SUVYNOJIMAS

Pjovimo lyneliui įstrigus žoliapjovės galvutėje, likusį pjovimo lynelį reikės ištraukti iš žoliapjovės galvutės ir atlikti toliau nurodytus veiksmus, kad vėl lynelį suvyniotumėte.

1. Išimkite sudėtinę bateriją.
2. Nuspauskite žoliapjovės galvutės atkabinimo auseles ir traukdami nuimkite apatinį dangtelį (H pav.).
3. Ištraukite iš žoliapjovės galvutės likusį lynelį.
4. Viena ranka laikydami žoliapjovę, kita ranka suimkite viršutinį dangtelį ir sulygiuokite jo angas su atkabinimo auselemis. Spauskite apatinį dangtelį, kol išgirsite spragtelėjimą, kuris reiškia, kad dangtelis užsifiksavo (I pav.).
5. Kaip pakeisti pjovimo lynelį, žiūrėkite skyriuje „LYNELIO KEITIMAS“.

### ŽOLIAPJOVĖS GALVUTĖS KEITIMAS

**⚠️ ĮSPĖJIMAS:** Jeigu galvutė atsipalaiduoja po to, kai ji pritvirtinama, ją iš karto pakeiskite.

Niekada nenaudokite žoliapjovės su atsipalaidavusiu pjovimo įtaisu. Nedelsdami pakeiskite pjovimo galvutę, jei ji įtrūkusi, pažeista arba susidėvėjusi, net jei tai tik paviršiniai įtrūkimai. Tokie pjovimo įtaisai sunkiamiesi dideliu greičiu gali subyrėti ir sunkiai sužaloti.

Išnagrinėkite žoliapjovės galvutę (J pav.).

J-1	Kotas	J-3	Fiksavimo veržlė
J-2	Ritė	J-4	Apatinis dangtelis

## Žoliapjovės galvutės nuėmimas

1. Išimkite sudėtinę bateriją.
2. Nuspauskite žoliapjovės galvutės atkabimo auseles ir traukdami nuimkite apatinį dangtelį.
3. Nuvyniokite pjovimo lynelį nuo žoliapjovės galvutės (K pav.).
4. Mūvėkite pirštines. Viena ranka tvirtai laikykite ritę, o kita ranka laikydami 17 mm smūginį veržliaraktį (nėra komplekte) atsukite veržlę, sukdami PAGAL laikrodžio rodyklę (L pav.).
5. Nuo variklio veleno nuimkite fiksavimo veržlę ir ritę (J pav.).
6. Uždėkite naują žoliapjovės galvutę ir pritvirtinkite ją, atlikdami toliau nurodytus veiksmus.

## Naupos žoliapjovės galvutės uždėjimas

1. Sulygiuokite ritės plyšį su variklio veleno plyšiu ir sumontuokite ritę į vietą (M pav.).

M-1	Briauna	M-2	Plyšys
-----	---------	-----	--------

2. Veržlę priveržkite smūginiu veržliarakčiu PRIEŠ laikrodžio rodyklę.
3. Pagal šio vadovo skyriaus „PJOVIMO LYNELIO SUVYNYOJIMAS“ 4 ir 5 žingsnius pritvirtinkite apatinį dangtelį.
4. Kaip pakeisti pjovimo lynelį, žiūrėkite skyriuje „LYNELIO KEITIMAS“.
5. Paleiskite įrenginį ir patikrinkite, ar žoliapjovė su lyneliu normaliai dirba. Jeigu taip nėra, pakartokite surinkimą pirmiau aprašyta tvarka.

## TECHNINĖ PRIEŽIŪRA

**⚠️ ĮSPĖJIMAS:** Prieš tikrindami, valydami ar vykdydami įrankio techninės priežiūros darbus sustabdykite variklį, palaukite, kol sustos visos judančios dalys, ir išimkite sudėtinę bateriją. Nesilaikydami šių instrukcijų galite sunkiai ar net mirtinai susižaloti arba sugadinti turą.

**⚠️ ĮSPĖJIMAS:** Vykdydami techninės priežiūros darbus, naudokite tik identiškas atsargines dalis. Naudojant bet kokias kitas dalis gali kilti pavojus arba sugesti gaminy. Kad gaminy būtų saugus ir patikimas, visus šiuose techninės priežiūros nurodymuose neaprašytus remonto darbus turi atlikti kvalifikuotas techninės priežiūros technikas.

## BENDROJI PRIEŽIŪRA

Plastikinių dalių nevalykite tirpikliais. Įvairūs komerciniai tirpikliai gali pažeisti įvairių tipų plastiką ir jų naudoti nerekomenduojama. Purvą, dulkes, alyvą, tepalus ir t. t. valykite švaria šluoste.

## ĮRANKIO VALYMAS

- Nuimkite aplink variklio veleną arba žoliapjovės galvutę apsivyniojusią žolę.
- Reduktoriaus korpuso angas išvalykite mažu šepetėliu ar dulkių siurbliu.
- Įrenginį valykite mažos koncentracijos ploviklio tirpale suvilgytu skudurėliu.
- Plastikinėms korpuso arba rankenos dalims valyti nenaudokite jokių koncentruotų ploviklių. Aromatinės alyvos (pvz., pušies ar citrinų) ir tirpikliai, pvz., žibalas, gali jas sugadinti. Drėgmė taip pat gali kelti elektros smūgio pavojų. Bet kokią drėgmę nusausinkite minkštu sausu audeklu.

## PAVAROS REDUKTORIAUS TEPIMAS

Reduktoriaus korpuse sumontuotas pavaros krumpliciaračius būtina reguliariai tepti reduktorių tepalu. Tepalo lygį reduktoriaus korpuse tikrinkite maždaug kas 50 darbo valandų, išsukdami korpuso šone esantį sandarinimo varžtą. Jei krumpliciaračių šonuose nėra jokių tepalo požymių, pripilkite 3/4 talpos reduktorių tepalo pagal toliau pateiktus nurodymus:

Visiškai nepripildykite pavaros reduktoriaus.

1. Laikykite žoliapjovę ant šono taip, kad sandarinimo varžtas būtų nukreiptas į viršų.
2. Naudodami pateiktą šešiabriaunį raktą atlaisvinkite ir nuimkite sandarinimo varžtą.
3. Tepalo švirkštu (nėra komplekte) į varžto angą iššvirkškite tepalą. Neviršykite 3/4 talpos.
4. Baigę užveržkite sandarinimo varžtą.

## ĮRENGINIO LAIKYMAS

- Iš elektrinės galvutės išimkite sudėtinę bateriją.
- Prieš padėdami įrenginį į laikymo vietą, kruopščiai jį išvalykite.
- Jeigu žoliapjovės įtaisas nuimtas nuo elektrinės galvutės ir laikomas atskirai: ant įtaiso veleno uždėkite kamštėlį, kad į jungiamąją movą nepatektų purvas.
- Laikykite sausoje, gerai vėdinamoje, rakinamoje patalpoje arba aukštai, vaikams neprieinamoje vietoje. Nelaikykite įrenginio ant arba šalia trąšų, benzino ar kitų cheminių medžiagų.

## PJOVIMO LYNELIO PEILIO GALANDIMAS

**⚠ ĮSPĖJIMAS:** Kai vykdomė pjovimo lynelio techninės priežiūros darbus, visada apsaugokite rankas užsimaudami tvirtas pirštines.

1. Nuimkite bateriją.
2. Nuimkite pjovimo lynelio peilį nuo apsaugos.
3. Įtvirtinkite peilį spaustuvoje.
4. Dėvėkite tinkamas akių apsaugos priemones ir pirštines ir būkite atsargūs, kad neįsijautumėte.
5. Peilio pjovimo briaunas atsargiai nušlifaukite dilde smulkiais dantukais arba galandimo akmeniui; būkite atsargūs, kad išlaikytumėte pradinį pjovimo briaunų kampą.
6. Vėl uždėkite peilį ant apsaugos ir priveržkite abiem varžtais.

## Aplinkos apsauga



Neišmeskite elektros įrangos, panaudotų baterijų ir įkroviklio kartu su buitinėmis atliekomis!

Šias atliekas reikia pristatyti į jų surinkimo vietą ar įgaliotam perdirbėjui. Elektrinius įrenginius reikia pristatyti į tokių atliekų perdirbimo įmonę.

## TRIKČIŲ ŠALINIMAS

PROBLEMA	PRIEŽASTIS	SPRENDIMAS
Žoliapjovės nepavyksta paleisti.	<ul style="list-style-type: none"> <li>■ Akumuliatorius neprijungtas prie elektrinės galvutės.</li> <li>■ Nėra elektros kontakto tarp elektrinės galvutės ir sudėtinės baterijos.</li> <li>■ Sudėtinė baterija visiškai išsikrovusi.</li> <li>■ Vienu metu nenuspausta blokuotės išjungimo svirtelė ir jungiklis.</li> </ul>	<ul style="list-style-type: none"> <li>■ Prijunkite sudėtinę bateriją prie elektrinės galvutės.</li> <li>■ Išimkite akumuliatorių, patikrinkite kontaktus ir vėl įdėkite akumuliatorių, kol užsifiksuos vietoje.</li> <li>■ Įkraukite akumuliatorių šioje naudojimo instrukcijoje nurodytais EGO įkrovikliais.</li> <li>■ Kad įjungtumėte žoliapjovę, paspauskite ir laikykite nuspaužę blokuotės išjungiklį, ir tuomet paspauskite jungiklį, kad įjungtumėte žoliapjovę.</li> </ul>
Žoliapjovė sustoja pjovimo metu.	<ul style="list-style-type: none"> <li>■ Nepritvirtinta žoliapjovės apsauga, todėl per ilgą pjovimo lynelis sukelia variklio perkrovą.</li> <li>■ Naudojamas per storas pjovimo lynelis.</li> <li>■ Ant variklio veleno arba žoliapjovės galvutės apsivyniojusi žolė.</li> <li>■ Variklio perkrova.</li> <li>■ Sudėtinė baterija arba žoliapjovė yra per daug įkaitusi.</li> <li>■ Sudėtinė baterija atjungta nuo įrenginio.</li> <li>■ Sudėtinė baterija visiškai išsikrovusi.</li> </ul>	<ul style="list-style-type: none"> <li>■ Išimkite sudėtinę bateriją ir pritvirtinkite žoliapjovės apsaugą.</li> <li>■ Naudokite 2,4 mm skersmens EGO nailoninį pjovimo lynelį.</li> <li>■ Sustabdykite žoliapjovę, išimkite sudėtinę bateriją ir tuomet nuvalykite žolę nuo variklio veleno arba žoliapjovės galvutės.</li> <li>■ Nuvalykite žolę nuo žoliapjovės galvutės. Variklis ims veikti normaliai pašalinus apkrovą. Pjaudami judinkite pjovimo galvutę link ir nuo pjaunamos žolės, bei vienu kartu nenupjaukite daugiau kaip 20 cm žolės aukščio.</li> <li>■ Leiskite sudėtinei baterijai arba žoliapjovei atvėsti, kol temperatūra nukris žemiau 67 °C.</li> <li>■ Vėl prijunkite sudėtinę bateriją.</li> <li>■ Įkraukite akumuliatorių šioje naudojimo instrukcijoje nurodytais EGO įkrovikliais.</li> </ul>
Žoliapjovės galvutė nepaduoda pjovimo lynelio.	<ul style="list-style-type: none"> <li>■ Ant variklio veleno arba žoliapjovės galvutės apsivyniojusi žolė.</li> <li>■ Ritėje nepakanka pjovimo lynelio arba lynelis nutrūko ties galvutės plyšiu.</li> <li>■ Purvina žoliapjovės galvutė.</li> <li>■ Lynelis susinarpliojo žoliapjovės galvutėje.</li> <li>■ Naudojamas per storas pjovimo lynelis.</li> </ul>	<ul style="list-style-type: none"> <li>■ Sustabdykite žoliapjovę, išimkite bateriją ir tuomet nuvalykite variklio veleną ir žoliapjovės galvutę.</li> <li>■ Išimkite akumuliatorių ir pakeiskite pjovimo lynelį; vadovaukitės šio vadovo skyriumi „LYNELIO KEITIMAS“.</li> <li>■ Išimkite bateriją ir išvalykite ritę, apatinį dangtelį ir viršutinį dangtelį.</li> <li>■ Išimkite akumuliatorių, ištraukite lynelį iš žoliapjovės galvutės ir iš naujo pervyniokite; vadovaukitės šio vadovo skyriumi „LYNELIO KEITIMAS“.</li> <li>■ Naudokite 2,4 mm skersmens EGO nailoninį pjovimo lynelį.</li> </ul>

PROBLEMA	PRIEŽASTIS	SPRENDIMAS
Žoliapjovės galvutė išleidžia per mažai pjovimo lynelio.	<ul style="list-style-type: none"> <li>Pjovimo lynelis netinka naudoti su Line-IQ žoliapjovės maitinimo galvute.</li> </ul>	<ul style="list-style-type: none"> <li>Naudokite 2,4 mm skersmens EGO nailoninį pjovimo lynelį.</li> </ul>
Žolė apsvyvioja aplink žoliapjovės galvutę ir variklio korpusą.	<ul style="list-style-type: none"> <li>Aukštą žolę pjaunate palei žemę.</li> </ul>	<ul style="list-style-type: none"> <li>Kad ant žoliapjovės galvutės neapsivyniotų žolė, aukštą žolę pjaukite iš viršaus į apačią, vienu kartu nupjaudami ne daugiau kaip 20 cm jos aukščio.</li> </ul>
Peilis nenukerta pjovimo lynelio.	<ul style="list-style-type: none"> <li>Atšipo pjovimo lynelio nukirtimo peilis ant apsaugos krašto.</li> </ul>	<ul style="list-style-type: none"> <li>Valo nukirtimo ašmenis pagaląskite dilde arba pakeiskite naujomis.</li> </ul>
Įtrūkimai ant žoliapjovės galvutės.	<ul style="list-style-type: none"> <li>Žoliapjovės galvutė sudilo.</li> </ul>	<ul style="list-style-type: none"> <li>Nedelsdami pakeiskite pjovimo lynelį; vadovaukitės šio vadovo skyriumi „<b>ŽOLIAPJOVĖS GALVUTĖS KEITIMAS</b>“.</li> </ul>
Nepavyksta tinkamai užvynioti pjovimo lynelio ant žoliapjovės galvutės ritės.	<ul style="list-style-type: none"> <li>Naudojamas netinkamas pjovimo lynelis.</li> <li>Žoliapjovės galvutėje susikaupę žolių atliekų ar nešvarumų, kurie trukdo ritei sukintis.</li> <li>Variklis perkaitęs dėl to, kad pakartotinai naudojama lynelio suvyniojimo sistema.</li> <li>Žema baterijos įkrova.</li> <li>Naudojama netinkama galvutė.</li> </ul>	<ul style="list-style-type: none"> <li>Naudokite rekomenduojamą EGO nailoninį pjovimo lynelį, kurio skersmuo 2,4 mm. Jei naudojate EGO nailoninį lynelį, bet problema išlieka, kreipkitės patarimo į EGO klientų aptarnavimo skyrių.</li> <li>Išimkite bateriją, atidarykite žoliapjovės galvutę ir kruopščiai ją išvalykite.</li> <li>Palikite žoliapjovę su lyneliu veikti kelias minutes be apkrovos, kad atvėsintumėte variklį, o po to pabandykite iš naujo suvynioti lynelį.</li> <li>Įkraukite bateriją.</li> <li>Šį žoliapjovės su lyneliu priedą naudokite tik su „EGO Power Head PH1420E/PHX1600“.</li> </ul>
Kišamas lynelis nepralenda pro žoliapjovės galvutę.	<ul style="list-style-type: none"> <li>Pjovimo lynelis gale atspūręs arba sulenktas.</li> <li>Apatinis gaubtas neužsideda sumontavus.</li> </ul>	<ul style="list-style-type: none"> <li>Nupjaukite susidėvėjusį lynelio galą ir vėl įkiškite.</li> <li>Pritvirtinkite sudėtinę bateriją prie žoliapjovės; spustelėkite lynelio pakrovimo mygtuką, kad pradėtumėte maitinimą ir atlaisvintumėte apatinį gaubtą.</li> </ul>

LT

## GARANTIJA

### EGO GARANTIJOS TAISYKLĖS

Norėdami sužinoti visas EGO garantijos sąlygas ir nuostatas, apsilankykite interneto svetainėje adresu [egopowerplus.eu](http://egopowerplus.eu).



## IZLASIET VISAS INSTRUKCIJAS!



### IZLASIET EKSPLOATĀCIJAS ROKASGRĀMATU

**⚠ Citi riski!** Personām, kuras lieto elektroniskas ierīces, piemēram, elektrokardiosimulatorus, pirms šīs ierīces lietošanas jākonsultējas ar savu ārstu. Elektriskā aprīkojuma darbība sirds elektrokardiosimulatora tuvumā var radīt stimulatora darbības traucējumus vai kļūmes.

**⚠ BRĪDINĀJUMS!** Lai garantētu drošību un uzticamību, ierīces remontu un tās detaļu nomaiņu uzticiet veikt tikai kvalificētam servisa tehnikim.

## DROŠĪBAS APZĪMĒJUMI

Drošības apzīmējumi ir paredzēti, lai pievērstu jūsu uzmanību iespējamam apdraudējumam. Pievērsiet uzmanību drošības apzīmējumiem un to skaidrojumiem un izprotiet tos. Brīdinājumu apzīmējumi paši par sevi nenovērš apdraudējumu. Tajos ietvertie norādījumi un brīdinājumi neaizstāj atbilstošu negadījumu novēršanas pasākumu īstenošanu.

**⚠ BRĪDINĀJUMS!** Pirms šīs iekārtas lietošanas izlasiet un izprotiet visus šajā lietotāja rokasgrāmatā iekļautos drošības norādījumus, tostarp visus drošības brīdinājuma apzīmējumus, piemēram, „**BĪSTAMI**”, „**BRĪDINĀJUMS**”, un „**UZMANĪBU**”. Visu turpmāk uzskaitīto norādījumu neievērošana var izraisīt elektriskās strāvas triecienu, aizdegšanos un/vai smagus miesas bojājumus.

## SIMBOLA NOZĪME



**⚠ DROŠĪBAS BRĪDINĀJUMA APZĪMĒJUMS:** Norāda signālvārdu **BĪSTAMI**, **BRĪDINĀJUMS**, vai **UZMANĪBU**, var būt norādīts kopā ar citiem apzīmējumiem vai piktogramām.

## DROŠĪBAS NORĀDĪJUMI

Šajā lapaspusē ir parādīti un aprakstīti drošības apzīmējumi, kas var būt norādīti uz šī izstrādājuma. Pirms instrumenta montāžas un lietošanas izlasiet, izprotiet un ievērojiet visus uz instrumenta sniegtos norādījumus.

	Drošības brīdinājums	Norāda uz iespējamu miesas bojājumu risku.
	Izlasiet ekspluatācijas rokasgrāmatu	Lai mazinātu traumu rašanās bīstamību, pirms šī produkta lietošanas tā lietotājam jāizlasa un jāizprot operatora rokasgrāmata.
	Valkājiet acu, ausu un galvas aizsarglīdzekļus	Vienmēr valkājiet acu, ausu un galvas aizsarglīdzekļus.
	Pļaušanas platums	Maksimālais auklas trimmera griešanas platums.
	Auklas diametrs	Neilona griešanas auklas diametrs.
	Neizmantojiet metāla asmeņus	Brīdina lietotāju neizmantot metāla asmeņus
	Atsietena risks! Neļaut tuvoties nepiederošām personām	Lidojoši priekšmeti var atsieties un radīt miesas bojājumus vai kaitējumu tīpašumam. Lietojot krūmgriezi, sekojiet, lai citi cilvēki un mājdzīvnieki neatrastos tā tuvumā.
	Attālumam starp iekārtu un tuvumā esošām personām jābūt vismaz 15 m	Lietojot auklas trimmeri, sekojiet, lai citi cilvēki un mājdzīvnieki atrastos vismaz 15 m attālumā no tā.
	Sistēmas POWERLOAD™ aizsardzība pret pārkaršanu	Ja griezējaukla tiek uzlīta tūlīt pēc ilgstošas darbības, sistēma POWERLOAD™ var pārstāt darboties, aktivizējoties aizsardzībai pret pārkaršanu.
	CE	Šis izstrādājums atbilst piemērojamām EK direktīvām.

LV

	UKCA	Šis izstrādājums atbilst piemērojamiem Apvienotās Karalistes tiesību aktiem.
	EEIA	Elektrisko izstrādājumu atkritumus nedrīkst izmest kopā ar sadzīves atkritumiem. Nogādāt uz pilnvarotu pārstrādes punktu.
	Troksnis	Garantētais skaņas intensitātes līmenis. Trokšņa emisija vidē atbilstoši Eiropas Kopienas direktīvai.
V	Volts	Spriegums
mm	Milimetrs	Garums vai izmērs
cm	Centimetrs	Garums vai izmērs
kg	Kilograms	Svars
min <sup>-1</sup>	Minūtē	Ātrums

## VISPĀRĪGI DROŠĪBAS BRĪDINĀJUMI ATTIECĪBĀ UZ MAŠINĀM

**▲ BRĪDINĀJUMS:** Izlasiet visus šīs mašīnas dokumentācijā norādītos drošības brīdinājumus, norādījumus, specifikācijas un aplūkojiet attēlus. Visu turpmāk uzskaitīto norādījumu neievērošana var izraisīt elektriskās strāvas triecienu, aizdegšanos un/vai smagus savainojumus.

### LV

Saglabājiet visus brīdinājumus un instrukcijas turpmākai atsaucei.

Brīdinājumos lietotais termins „mašīna” attiecas uz elektriski darbināmu mašīnu, kuras barošanu nodrošina elektrotīkls (ar elektrokabeļi) vai akumulators (bez elektrokabeļa).

## DROŠĪBA DARBA ZONĀ

- **Uzturiet darba zonu tīru un labi apgaismotu.** Nesakārtotā un slikti apgaismotā darba zonā var notikt nelaimes gadījumi.
- **Nedarbiniet mašīnas eksplozīvās vidēs, piemēram, uzliesmojošu šķidrums, gāzu vai putekļu klātbūtnē.** Mašīnas var radīt dzirksteles, kas var aizdedzināt putekļus vai tvaikus.

- **Neļaujiet bērniem un klātesošajiem atrasties mašīnas tuvumā, kamēr tā darbojas.** Apjukuma brīdī jūs varat zaudēt vadību pār ierīci.

## ELEKTRODROŠĪBA

- **Instrumenta kontaktdakšai ir jāatbilst kontaktligzdai. Nekad nekādā veidā nepārveidojiet kontaktdakšu. Neizmantojiet adaptera kontaktdakšas kopā ar iezemētām mašīnām.** Lietojot nepārveidotas kontaktdakšas un atbilstošas kontaktligzdas, tiek samazināts elektriskās strāvas trieciena risks.
- **Nepieskarieties sazemētām virsmām, piemēram cauruļvadiem, radiatoriem, plītim un ledusskapjiem.** Ķermenim sazemējoties, tiek palielināts elektriskās strāvas trieciena risks.
- **Nedarbiniet iekārtu lietū vai mitros apstākļos.** Ūdens, kas iekļūst iekārtā, var palielināt elektriskās strāvas trieciena vai darbības traucējumu risku, kas var izraisīt miesas bojājumus.
- **Nebojājiet strāvas vadu. Nekādā gadījumā nenesiet, nevelciet vai neatvienojiet mašīnu aiz strāvas vada. Sargājiet strāvas vadu no karstuma, eļļas, asām malām vai kustīgām daļām.** Bojāti vai sapinušies strāvas vadi palielina elektriskās strāvas trieciena risku.
- **Strādājot ar mašīnu ārpus telpām, izmantojiet tikai tādus pagarinātājus, kas ir paredzēti lietošanai ārpus telpām.** Āra darbiem paredzēta vada pagarinātāja izmantošana samazina elektriskās strāvas trieciena risku.
- **Ja nav iespējams izvairīties no instrumenta izmantošanas mitrā vietā, izmantojiet barošanas sistēmu, kas aizsargāta ar noplūdes strāvas aizsardzības ierīcēm.** Noplūdes strāvas aizsardzības ierīču izmantošana samazina elektriskās strāvas trieciena risku.

## PERSONĪGĀ DROŠĪBA

- **Izmantojot mašīnu, esiet modri, sekojiet līdzi savām darbībām un rīkojieties saprātīgi. Nelietojiet mašīnu, ja esat noguris vai atrodaties apreibinošu vielu, alkohola vai medikamentu ietekmē.** Brīdis neuzmanības, darbojoties ar mašīnām, var izraisīt smagus savainojumus.
- **Izmantojiet individuālos aizsarglīdzekļus. Vienmēr valkājiet acu aizsarglīdzekļus.** Ja tiek lietots darba specifiskai atbilstošs aizsargaprīkojums, piemēram, maska ar putekļu filtru, neslīdoši darba apavi, ķivere vai austiņas, samazinās traumu gūšanas risks.
- **Novērsiet nejaušas ieslēgšanās iespējamību. Pirms mašīnas pievienošanas strāvas avotam un/vai**

akumulatoram pārlicinieties, ka slēdzis atrodas izslēgšanas pozīcijā. Pārnēsājot mašīnu ar pirkstu uz slēdža vai iedarbinot iekārtot, kas jau ir ieslēgtā stāvoklī, var notikt nelaimes gadījums.

- Pirms mašīnas ieslēgšanas noņemiet visas regulēšanas vai uzgriežņu atslēgas. Uzgriežņu vai regulēšanas atslēga, kas palikusi piestiprināta pie mašīnas rotējošās daļas, var radīt savainojumus.
- Nepārvērtējiet savas spējas. Ieņemiet pareizu stāju un vienmēr saglabājiet līdzsvaru. Tas ļauj labāk kontrolēt mašīnu neparedzētās situācijās.
- Valkājiet atbilstošu apģērbu. Nevalkājiet vaļīgu apģērbu vai rotaslietas. Neļaujiet saviem matiem, apģērbam un cimdiem nonākt saskarē ar kustīgajām daļām. Vaļīgs apģērbs, rotaslietas vai gari mati var iekļerties instrumenta kustīgajās daļās.
- Ja ierīces ir paredzētas savienošanai ar putekļu nosūkšanas un savākšanas iekārtām, pārlicinieties, vai tās ir pieslēgtas un tiek izmantotas pareizi. Putekļu savākšanas iekārtu izmantošana var samazināt ar putekļiem saistītos apdraudējumus.
- Nepieļaujiet, ka mašīnas bieža lietošana izraisa nevērīgu attieksmi darbā ar to, un neignorējiet ar mašīnas lietošanu saistītos drošības principus. Viens brīdis neuzmanības var izraisīt nopietnas traumas.

## INSTRUMENTA IZMANTOŠANA UN KOPŠANA

- Nepiespiediet mašīnu ar spēku. Izmantojiet lietojuma nolūkam atbilstošu mašīnu. Pareizā mašīna nodrošinās labākus rezultātus un būs drošāks darba ātrumā, kuram tas ir paredzēts.
- Nelietojiet mašīnu, ja slēdzis to neieslēdz un neizslēdz. Mašīna, ko nevar ieslēgt un izslēgt ar slēdži, ir bīstama un jāsalabo.
- Pirms jebkādu pielāgojumu veikšanas, piederumu maiņas vai mašīnas novietošanas glabāšanā atvienojiet kontaktdakšu no barošanas avota un/ vai izņemiet no mašīnas akumulatoru. Šie drošības pasākumi palīdzēs izvairīties nejaušas mašīnas ieslēgšanas riska.
- Ja mašīna kādu laiku netiek lietota, uzglabājiet to bērniem nepieejamā vietā un neļaujiet ar mašīnu darboties personām, kas to nepazīna vai nav izlasījušas šo instrukciju. Mašīnas ir bīstamas, ja ar tām darbojas neapmācīti lietotāji.
- Uzturiet mašīnas un piederumus darba kārtībā. Pārbaudiet, vai kustīgās daļas nav zaudējušas savienojuma precizitāti, vai kāda detaļa nav salūzusi

vai nav kāda cita kļūme, kas var ietekmēt mašīnas darbību. Ja ir radušies bojājumi, pirms lietošanas lieciet salabot mašīnu. Daudzus nelaimes gadījumus izraisa slikti uzturētas mašīnas.

- Mašīnām jābūt tīrām ar asiem asmeņiem. Rūpīgi koptas plaujmašīnas ar asām griezējamalām retāk iestrēgst un ir vieglāk vadāmas.
- Lietojiet mašīnu, tās piederumus un uzgaļus atbilstoši šiem norādījumiem, ņemot vērā darba apstākļus un veicamo uzdevumu. Mašīnas lietošana neparedzētiem mērķiem var radīt bīstamu situāciju.
- Rokturiem un satveršanas daļām jābūt sausiem, tīriem un uz tiem nedrīkst būt eļļa vai smērviela. Ja rokturi un satveršanas daļas ir mitras, tās novērsīs drošu mašīnas vadāmību un kontroli neparedzētās situācijās.

## AKUMULATORA INSTRUMENTA LIETOŠANA UN KOPŠANA

- Uzlādējiet instrumentu tikai ar ražotāja noteikto lādētāju. Lādētājs, kas paredzēts lietošanai tikai ar viena veida akumulatoru bloku, var radīt aizdegšanās draudus, ja to izmanto kopā ar citu akumulatoru bloku.
- Lietojiet mašīnas kopā tikai ar tām paredzētiem akumulatoriem. Jebkura cita akumulatoru bloka lietošana var radīt traumu gūšanas un aizdegšanās risku.
- Kad akumulatoru bloks netiek izmantots, neglabājiet to citu metāla priekšmetu, piemēram, papīra saspaužu, monētu, atslēgu, naglu, skrūvju vai citu sīku metāla priekšmetu, kas var veidot savienojumu starp spailēm, tuvumā. Akumulatora spaiļu īsslēgums var izraisīt aizdegšanos vai ugunsgrēku.
- Nepareizas rīcības gadījumā no akumulatora var izteciēt šķidrums; izvairieties no saskares ar to. Ja tas nejauši nokļuvis uz ādas, noskalojiet ar ūdeni. Ja šķidrums iekļuvis acīs, nekavējoties meklējiet medicīnisko palīdzību. No akumulatora izkļuvušais šķidrums var izraisīt kairinājumu vai apdegumus.
- Nelietojiet bojātu vai pārveidotu akumulatoru vai mašīnu. Bojātu vai pārveidotu akumulatoru izmantošana var radīt neparedzamus apstākļus, kas rada aizdegšanās, sprādziena vai traumas gūšanas draudus.
- Nepakļaujiet akumulatoru vai mašīnu uguns liesmu vai pārmērīgas temperatūras iedarbībai. Uguns liesmu iedarbība vai temperatūra virs 130 °C var izraisīt sprādzienu.
- Izpildiet visas uzlādēšanas instrukcijas un neuzlādējiet akumulatoru vai mašīnu ārpus instrukcijās norādītajām temperatūras vērtībām.

LV

Ja iekārta tiek uzlādēta nepareizi vai tiek pārsniegtas instrukcijās norādītās uzlādēšanas temperatūras vērtības, akumulators var sabojāties un palielināt aizdegšanās risku.

## SERVISS

- Jūsu mašīnai remontu drīkst veikt tikai kvalificēts speciālists, kas izmanto tikai identiskas rezerves daļas. Tādējādi tiek saglabāta mašīnas ekspluatācijas drošība.
- Nekad neveiciet bojātām akumulatoru blokam remontdarbus pašrocīgi. Bojāta akumulatoru bloka remontdarbus drīkst veikt tikai ražotājs vai pilnvaroti servisa darbinieki.

## ĪPAŠI DROŠĪBAS BRĪDINĀJUMI PAR AUKLAS TRIMMERI

- Neizmantojiet mašīnu sliktos laikapstākļos, īpaši tad, ja pastāv zibens iespējamība. Tas samazinās risku, ka ierīcei ekspluatācijas laikā var iespiert zibens.
- Rūpīgi pārbaudiet, vai zonā, kur paredzēts izmantot iekārta, nav savvaļas dzīvnieku. Izmantošanas laikā iekārta var savainot savvaļas dzīvniekus.
- Rūpīgi pārbaudiet zonu, kur paredzēts izmantot iekārta, un aizvāciet visus akmeņus, zarus, vadus, kaulus un citus svešķermeņus. Atsviestie priekšmeti var izraisīt miesas bojājumus.
- Pirms iekārtas lietošanas vienmēr vizuāli pārbaudiet, vai grieznis vai asmens un griežņa vai asmens bloks nav bojāti. Bojātas daļas palielina traumu risku.
- Ievērojiet piederumu maiņas norādījumus. Nepareizi pievilkti griežņa stiprinājuma uzgriežņi vai skrūves asmeni var sabojāt vai arī tas var atdalīties.
- Valkājiet acu, ausu, galvas un roku aizsarglīdzekļus. Piemēroti aizsarglīdzekļi samazinās miesas bojājumus, ko izraisa izsviesti gruži vai nejauša saskare ar griešanas auklu vai asmeni.
- Izmantojot mašīnu, vienmēr valkājiet neslidošus un aizsargājošus apavus. Nestrādājiet ar mašīnu basām kājām vai sandalēs. Tas samazina pēdu traumu, kas var rasties, saskaroties ar kustīgajiem griežņiem vai auklām, iespējamību.
- Izmantojot iekārta, vienmēr valkājiet garas bikses. Atklāta āda palielina izsviestu objektu radītu traumu iespējamību.
- Izmantojot mašīnu, gādājiet, lai citas personas neatrastos tuvumā. Izsviestie gruži var radīt smagas traumas.
- Izmantojot iekārta, vienmēr dariet to ar abām rokām. Turot iekārta ar abām rokām, tiks novērsta kontroles zaudēšana.
- Turiet iekārta tikai aiz izolētajām satveršanas virsmām, jo griešanas aukla vai asmens var saskarties ar apslēptiem vadiem. Griežējauklai vai asmeņiem nonākot saskarē ar spriegumam pakļautu vadu, iekārtas atklātās metāla daļas var tikt pakļautas spriegumam, un operators var saņemt elektriskās strāvas triecienu.
- Vienmēr ievērojiet stabilu stāju un darbiniet iekārta, tikai stāvot uz zemes. Slidenas vai nestabilas virsmas var izraisīt līdzsvara zaudēšanu vai iekārtas kontroles zaudēšanu.
- Neizmantojiet iekārta uz pārāk stāvām nogāzēm. Tas samazina kontroles zaudēšanas, paslīdēšanas un krišanas risku, kas var izraisīt miesas bojājumus.
- Strādājot uz nogāzēm, vienmēr ņemiet vērā savu stāju, vienmēr strādājiet vertikāli gar nogāzi, nevis augšup vai lejup pa nogāzi un ievērojiet īpašu piesardzību, mainot virzienu. Tas samazina kontroles zaudēšanas, paslīdēšanas un krišanas risku, kas var izraisīt miesas bojājumus.
- Kamēr iekārta darbojas, sargājiet visas ķermeņa daļas no griežņa, auklas vai asmens. Pirms iekārtas iedarbināšanas pārliecinieties, vai grieznis, aukla vai asmens ne ar ko nesaskaras. Pat īss neuzmanības mirklis, kamēr iekārta tiek izmantota, var izraisīt nopietnas traumas lietotājam vai citām personām.
- Nedarbiniet iekārta augstāk par vidukli. Tas palīdz novērst neparedzētu saskari ar griezni vai asmeni, un ļauj iekārta kontrolēt labāk negaidītās situācijās.
- Griežot krūmus vai jaunus kokus, kas ir pakļauti nopriegojumam, uzmanieties no atsitiņa. Kad koksnes šķiedru nopriegojums ir atbrīvots, krūms vai jaunais koks var iesist operatoram un/vai traucēt iekārtas kontrolei.
- Esiet ļoti uzmanīgi, apgriežot krūmājus un jaunus kokus. Plānais materiāls var saskarties ar asmeni un tā rezultātā triekties jūsu virzienā vai likt jums zaudēt līdzsvaru.
- Saglabājiet iekārtas kontroli un nepieskarieties griežņiem, auklām vai asmeņiem un citām bīstamām kustīgām daļām, kamēr tās vēl ir kustībā. Tas samazina kustīgo daļu izraisītu traumu risku.
- Tīrot iestrēgušo materiālu vai veicot iekārtas apkopi, pārliecinieties, vai slēdzis ir izslēgts un akumulators ir izņemts. Negaidīta mašīnas iedarbināšana iestrēgušā materiāla izņemšanas laikā vai tā apkopes veikšanas laikā var izraisīt smagas traumas.

- **Nēsājiet iekārtu, kamēr tā ir izslēgta un turot to prom no ķermeņa.** Pareiza iekārtas pārvietošana samazinās nejaušas saskares ar kstīgu griezni, auklu vai asmeni iespējamību.
- **Izmantojiet tikai ražotāja norādītos rezerves griežņus, auklas, griezējgalviņas un asmeņus.** Nepareizas rezerves daļas var palielināt bojājumu un traumu risku.
- **Trimmera bojājums** - ja trimmeris saduras ar svešķermeni vai iesprūst, nekavējoties apturiet iekārtu, pārbaudiet, vai nav radušies bojājumi, novērsiet tos un tikai tad turpiniet izmantot iekārtu. Nelietojiet trimmeri, ja ir bojāts tā aizsargs vai spole.
- **Ja iekārta sāk neierasti vibrēt, apturiet motoru un nekavējoties nosakiet cēloni.** Vibrēšana parasti brīdina par kļūmi. Nenostiprināta galva var vibrēt, ieplaisāt, salūzt vai atdalīties no trimmera, radot smagu vai nāvējošu traumu. Pārļiecinieties, ka griešanas pierīce ir nostiprināta pareizi. Ja ierīces galva pēc tās nostiprināšanas kļūst vaļīga, nekavējoties nomainiet to. Nekādā gadījumā nelietojiet trimmeri ar vaļīgu griešanas pierīci.
- **Ar akumulatoru darbināmām mašīnām nav jābūt pievienotām strāvas avotam, tāpēc tās vienmēr ir gatavas darbam.** Pat, ja urbjmašīna nedarbojas, vienmēr sargieties no iespējama apdraudējuma. Ievērojiet piesardzību, veicot apkopes vai uzturēšanas darbus.
- **Nemazgājiet ar šūteni; nepieļaujiet ūdens iekļūšanu motorā un elektriskajos savienojumos.**
- **Gadījumos, kas nav aprakstīti šajā rokasgrāmatā, esiet uzmanīgi un rīkojieties prātīgi.** Lai saņemtu palīdzību, sazinieties ar EGO klientu apkalpošanas centru.
- Izmantojiet tikai A attēlā uzskaitītos akumulatora blokus un lādētājus.
- Izmantojiet tikai ar EGO instrumentgalvu PH1420E/PHX1600.
- Drošai un ērtai darbībai, lietojot kopā ar 6,0 Ah vai jaudīgāku akumulatoru, noteikti izmantojiet BH1000 EGO mugursomas saiti, lai atslogotu lietotāja rokas.
- **Nelietojiet plecu siksnu vienlaikus ar BH1000 EGO mugursomas saiti.** Pretējā gadījumā ārkārtas gadījumā nebūs iespējams ātri noņemt mašīnu, kā rezultātā lietotājs gūs traumas.

**SAGLABĀJIET ŠO INSTRUKCIJU!**

## SPECIFIKĀCIJAS

Griešanas mehānisms		LINE-IQ PADEVE
Auklas diametrs		2,4 mm neilona griezējaukla
Pļaušanas platums		43 cm
Maksimālais ātrums		5400 min <sup>-1</sup>
Svars (bez akumulatoru bloka)		1,58 kg
Ieteicamā darba temperatūra		0 °C - 40 °C
Uzglabāšanas temperatūra		-20 °C - 70 °C
Izmērītais skaņas jaudas līmenis L <sub>WA</sub>		94,02 dB(A) K=0,72 dB(A) (PH1420E)
		92 dB(A) K=3,1 dB(A) (PHX1600)
Trokšņa spiediena līmenis pie lietotāja auss L <sub>PA</sub>		82,7 dB(A) K=3 dB(A) (PH1420E)
		86 dB(A) K=3 dB(A) (PHX1600)
Garantētais skaņas intensitātes līmenis L <sub>WA</sub> (mērīts saskaņā ar 2000/14/EK)		96 dB(A) (PH1420E)
		96 dB(A) (PHX1600)
Vibrācijas ietekmes novērtējums a <sub>v</sub>	Priekšējais palīgrokturis	4,06 m/s <sup>2</sup> K=1,5 m/s <sup>2</sup> (PH1420E)
		4,33 m/s <sup>2</sup> K=1,5 m/s <sup>2</sup> (PHX1600)
	Aizmugurējais rokturis	3,91 m/s <sup>2</sup> K=1,5 m/s <sup>2</sup> (PH1420E)
		2,37 m/s <sup>2</sup> K=1,5 m/s <sup>2</sup> (PHX1600)

**LV**

- Iepriekš minētie parametri ir pārbaudīti un izmērīti kopā ar instrumentgalvu PH1420E/PHX1600;
- Deklarētās vibrāciju emisijas kopējās vērtības ir izmērītas saskaņā ar standarta pārbaudes metodi, un vērtības var izmantot vienas mašīnas salīdzināšanai ar citu;

- Deklarēto vibrāciju emisijas vērtību var arī lietot iepriekšējai vibrāciju iedarbības novērtēšanai.

**⚠ BRĪDINĀJUMS:** Vibrāciju un trokšņu emisijas vērtības mašīnas faktiskās lietošanas laikā var atšķirties no deklarētās vērtības atkarībā no mašīnas izmantošanas apstākļiem, un jo īpaši no tā, kāda veida sagatave tiek apstrādāta; un - lai definētu drošības pasākumus, lai aizsargātu personas, kuras darba pienākumu veikšanai regulāri lieto mašīnas, vibrāciju iedarbības novērtējumā jāņem vērā mašīnas lietošanas veids un faktiskie apstākļi (tostarp visas darba cikla fāzes, t.i., ne tikai mašīnas ekspluatācijas laiks, bet arī laiks, kad mašīna ir izslēgta un darbojas tukšgaitā).

## IEPAKOJUMA SATURA SARAKSTS (A ATT.)

### APRAKSTS

#### PĀRZINIET SAVU AUKLAS TRIMMERA PIERĪCI (A att.)

1. Aizsargs
2. Auklas griezējasmens
3. Atlaišanas izcilnis
4. Griezējaukļa
5. Trimmera galva (ar LINE-IQ pavedi)
6. Auklas uzlīšanas poga
7. Uzgalis
8. Auklas trimmera kāts
9. 4 mm sešstūra atslēga

LV

**⚠ BRĪDINĀJUMS:** Nekādā gadījumā nedarbiniet iekārtu, ja nav nostiprināts aizsargs. Aizsargam vienmēr jābūt uzstādītam uz iekārtas, lai aizsargātu lietotāju.

### MONTĀŽA

**⚠ BRĪDINĀJUMS:** Ja kāda daļa ir bojāta vai trūkst, nedarbiniet šo izstrādājumu, kamēr nav nomainīta bojātā daļa. Darbinot šo izstrādājumu ar bojātām vai trūkstošām daļām, varat gūt smagus miesas bojājumus.

**⚠ BRĪDINĀJUMS:** Nemēģiniet pārveidot šo instrumentu vai pievienot piederumus, kuru izmantošana šajā auklas trimmerī nav ieteicama. Jebkādi šādi uzlabojumi vai pārveidojumi uzskatāmi par neatbilstošu lietošanu un var radīt bīstamus apstākļus, kas var izraisīt smagus miesas bojājumus.

**⚠ BRĪDINĀJUMS:** Nesavienot ar instrumentgalvu, kamēr montāža nav pilnībā pabeigta. Šo noteikumu neievērošanas rezultātā darbarīks var nejauši ieslēgties un izraisīt smagus miesas bojājumus.

#### AIZSARGA MONTĀŽA

**⚠ BRĪDINĀJUMS:** Uzstādot vai nomainot aizsargu, vienmēr valkājiet cimdus. Esiet piesardzīgi, rīkojoties ar asmens aizsargu, un sargiet savas rokas no traumām, ko var izraisīt asmens.

Atskrūvējiet un izņemiet abas skrūves no vārpstas pamatnes aizsarga (C att.), salāgojiet aizsarga uzstādīšanas caurumiņus ar montāžas caurumiņiem un pēc tam piestipriniet aizsargu vārpstas pamatnei, pieskrūvējot abas skrūves un abas atspēraplāksnes (D att.).

Pārliedzieties, vai aizsargs ir piestiprināts pareizi tā, kā norādīts D un C attēlos; nepareizi uzstādīts aizsargs ir ļoti bīstams!

#### AUKLAS TRIMMERA PIERĪCES PIESTIPRINĀŠANA INSTRUMENTGALVAI

Šī auklas trimmera pierīce ir paredzēta lietošanai kopā ar EGO instrumentgalvu PH1420E/PHX1600.

Skatiet instrumentgalvas PH1420E/PHX1600 lietotāja rokasgrāmatā sadaļu „INSTRUMENTGALVAS PIERĪCES UZSTĀDĪŠANA”.

### EKSPLUATĀCIJA

**⚠ BRĪDINĀJUMS:** Saglabājiet modrību visu izstrādājuma lietošanas laiku. Neaizmirstiet, ka pat mirkļi neuzmanības var izraisīt nopietnu traumu.

**⚠ BRĪDINĀJUMS:** Vienmēr valkājiet aizsargbrilles, kā arī dzirdes aizsarglīdzekļus. Šo noteikumu neievērošanas rezultātā acis var nonākt svešķermeņi vai arī jūs varat gūt citas smagas traumas.

#### PIELIETOJUMS

Šo elektroinstrumentu var lietot tālāk norādītajam mērķim:

- Apgrīšana: zāles un nezāļu apgrīšana pie lieveņa, žoga un nojumes.

**PIEZĪME:** Iekārtu drīkst izmantot tikai aprakstītajam mērķim. Izmantošana jebkādā citā veidā ir uzskatāma par neatbilstošu.

### Pirms katras lietošanas reizes pārbaudiet, vai nav bojātu/nodilušu daļu

Pārbaudiet trimmera galvu, aizsargu un priekšējo rokturi un nomainiet detaļas, ja tās ir saplaisājušas, deformējušas, salocījušas vai bojātas.

Ar laiku auklas griešanas asmens uz aizsarga var kļūt truls. Ieteicams periodiski asināt asmeni ar vīli vai nomainīt to.

**⚠ BRĪDINĀJUMS:** Uzstādot vai nomainot aizsargu, asinot vai nomainot asmeni, vienmēr valkājiet cimdus. Nēmiēt vērā asmens atrašanās vietu uz aizsarga, un sargiet rokas no savainošanās.

**⚠ BRĪDINĀJUMS:** Lai izvairītos no smagu miesas bojājumu gūšanas, pirms trimmera apkopes, tīrīšanas, pierīču nomaiņišanas vai nogrieztā materiāla izņemšanas izņemiet akumulatora bloku no instrumentgalvas.

### AUKLAS TRIMERA LIETOŠANA KOPĀ AR INSTRUMENTGALVU

**⚠ BRĪDINĀJUMS:** Ģērbieties atbilstīgi, lai mazinātu traumu rašanās draudus, lietojot šo iekārtu. Nevalkājiet vaļīgu apģērbu vai rotaslietas. Izmantojiet acu un dzirdes aizsarglīdzekļus. Valkājiet izturīgas, garas bikses, apavus un cimdus. Nevalkājiet Tsās bikses, sandales; nestaiģājiet basām kājām.

**⚠ BRĪDINĀJUMS:** Pirms katras lietošanas reizes atīrriet apstrādājamo vietu. Savāciet akmeņus, stikla lauskas, naglas, vadus vai auklas, kas var tikt izsviestas vai iekļūt griešanas pierīcē. Nepieļaujiet bērnu, citu personu un mājdzīvnieku atrašanās darba vietā. Sekojiet, lai bērni, citas personas un mājdzīvnieki atrastos vismaz 15 m attālumā; vēl arvien pastāv apdraudējums, ko rada izsviesti objekti. Sekojiet, lai apkārtējie izmantotu acu aizsarglīdzekļus. Ja strādājot kāds jums tuvojas, nekavējoties apturiet motoru un griešanas pierīci.

Drošākai un labākai darbībai uzvelciet plecu siksnu (nav iekļauta komplektā) pāri plecam. Noregulējiet siksnu ērtā darba pozīcijā. Turiet auklas trimmeri tā, lai viena roka satvertu aizmugurējo rokturi, savukārt otra roka - priekšējo rokturi. Strādājot ar darbarīku, turiet to stingri ar abām rokām. Turiet auklas trimmeri ērtā pozīcijā, aizmugurējam rokturim atrodoties gurnu augstumā. Trimmera galvai jāatrodas paralēli zemei tā, lai tā varētu viegli saskarties ar griezamo materiālu, operatoram neliecoties uz leju (B att.).

**⚠ BRĪDINĀJUMS:** Plecu siksnai ir arī ātrās atbrīvošanas mehānisms bīstamām situācijām. Avārijas situācijas gadījumā nekavējoties noņemiet siksnu no pleca neatkarīgi no tā, kādā pozīcijā tā atrodas.

### Pēc katras trimmera lietošanas noīrriet to

Tīrīšanas norādījumus skatīt sadaļā „Apkope”.

### IEKĀRTAS PALAIŠANA/APTURĒŠANA

Skatiet instrumentgalvas PH1420E/PHX1600 lietotāja rokasgrāmatā sadaļu „INSTRUMENTGALVAS PALAIŠANA/APTURĒŠANA”.

### TRIMMERA AUKLAS GARUMA REGULĒŠANA

Line-IQ padeves trimmera galva ir aprīkota ar progresīvu tehnoloģiju. Ja kāds no griezējauklas galiem apgriešanas laikā nodilst mazāk par apmēram 12 cm, trimmera galva automātiski atlaiž griezējauklu, un griezējauklas papildu daļa tiek nogriezta ar auklas griezējasmēni (E att.).

**PIEZĪME!** Lai atbrīvotu griezējauklu, nav nepieciešams piesist ar trimmera galvu pret zemes virsmu. Ja, pļaujot zāli, jūtat vieglu trimmera galvas vibrāciju, tas nozīmē, ka automātiski tiek atbrīvota griezējaukla.

**⚠ BRĪDINĀJUMS:** Nenoņemiet un nepārveidojiet auklas griešanas asmens mezglu. Pārmērīgi gara aukla izraisīs motora pārkaršanu, un var rasties smagi miesas bojājumi.

### AUKLAS NOMAIŅA

**PIEZĪME:** Izmantojiet tikai EGO neilona griezējauklu, kuras diametrs ir 2,4 mm. Cita veida auklas izmantošana var izraisīt auklas trimmera pārkaršanu vai var to sabojāt.

**⚠ BRĪDINĀJUMS!** Nekad neizmantojiet auklu ar metāla pastiprinājumiem, stiepli, virvi u.tml. Šāda veida auklas var salūst un kļūt par bīstamiem, lielā ātrumā izsviestiem objektiem.

Auklas trimmeris ir aprīkots ar uzlabotu **POWERLOAD™** sistēmu. Griezējauklu uztin spolē, vienkārši nospiežot pogu. Parasti pilnas spoles uztīšana notiek 15 sekunžu laikā. **Lai samazinātu motora bojājuma iespējamību, nedarbīniet sistēmu atkārtoti pēc kārtas.**

1. Izņemiet akumulatoru bloku.
2. Nogrieziet 5 m garu griezējauklu. Izvelciet auklu caur actiņu (F att.). Iespiediet un izvelciet auklu no otras puses, līdz trimmera galvai abās pusēs var redzēt vienāda garuma auklu.

**PIEZĪME:** Ja auklu nevar ievietot actiņā, kad apakšējais vāciņš ir iestrēdzis, ievietojiet instrumentgalvā akumulatoru bloku un pēc tam īsi nospiediet auklas uztīšanas pogu, lai uzstādītu atpakaļ apakšējo vāciņu.

3. Izņemiet akumulatoru bloku, ja tas bija ievietots instrumentgalvā, kā tas norādīts PIEZĪMES sadaļā pēc 2. soļa. Un izpildiet 2. soli norādītās darbības, lai vēlreiz ievietotu un izlīdzinātu griezējauklu.
4. Ievietojiet instrumentgalvā akumulatoru bloku.
5. Nospiediet un pieturiet auklas uztīšanas pogu, lai nepārtraukti uztītu auklu trimmera galvā, līdz abās pusēs ir redzama aptuveni 15 cm gara aukla (G att.).

LV



**PIEZĪME:** Gadījumā, ja aukla tiek nejauši ierauta trimmera galvā, atveriet galvu un izvelciet griezējauklu no spoles. Lai uzlītu auklu, izlasiet šīs rokasgrāmatas sadaļā „GRIEZĒJAUKLAS UZTĪŠANA” sniegto informāciju.

## GRIEZĒJAUKLAS UZTĪŠANA

Ja griezējaukla iestrēgst trimmera galvā, jāizņem atlikušā griezējaukļas daļa no trimmera galvas un jāveic tālāk norādītās darbības, lai atkārtoti uzlītu auklu.

1. Izņemiet akumulatoru bloku.
2. Nospiediet atlaišanas izcīņņus uz trimmera galvas un noņemiet trimmera galvas apakšējo daļu, izvelkot to uz āru (H att.).
3. Izņemiet griezējauklu no trimmera galvas.
4. Ar vienu roku pieturiet trimmeri, un ar otru roku satveriet augšējo daļu, lai salāgotu augšējās daļas rievās ar atlaišanas izcīņņiem. Piespiediet apakšējo daļu, līdz tā nofiksējas, un būs dzirdama „klikšķa” skaņa (I attēls).
5. Lai uzlītu griezējauklu, ievērojiet sadaļā „AUKLAS NOMAIŅA” sniegtos norādījumus.

## TRIMMERA GALVAS NOMAIŅA

**⚠ BRĪDINĀJUMS:** Ja galva pēc tās nostiprināšanas kļūst vajīga, nekavējoties nomainiet to.

Nekādā gadījumā nelietojiet trimmeri ar vajīgu griešanas pierīci. Nekavējoties nomainiet saplaisājušu, bojātu vai nolietoto griezējgalvu pat tad, ja konstatētas tikai nenozīmīgas plaisas. Šādas pierīces var salūzt, griežoties lielā ātrumā, un radīt smagu traumu.

Iepazīstieties ar trimmera galvas daļām (J attēls).

J-1	Kāts	J-3	Fiksācijas uzgrieznis
J-2	Salikta spole	J-4	Apakšējais vāciņš

## Trimmera galvas noņemšana

1. Izņemiet akumulatoru bloku.
2. Nospiediet atlaišanas izcīņņus uz trimmera galvas un noņemiet trimmera galvas apakšējo daļu, izvelkot to uz āru.
3. Izņemiet griezējauklu no trimmera galvas (K att.).
4. Uzvelciet cimdus. Ar vienu roku satveriet spoli, lai to stabilizētu, un otrā rokā paņemiet 17 mm triecienu uzgriežņu atslēgu (komplektā nav iekļauta), lai atskrūvētu uzgriezni PULKSTENRĀDĪTĀJA kustības virzienā (L att.).

5. Noņemiet no motora vārpstas uzgriezni un spoli (J att.).
6. Nomainiet jaunu trimmera galvu un uzstādiet to tā, kā tas parādīts turpmākajos soļos.

## Jaunas trimmera galvas uzstādīšana

1. Spolē salāgojiet atslēgas rievu ar motora vārpstas rievu un uzstādiet spoli (M att.).

M-1	Montāžas plāksnīte	M-2	Plakanā rievā
-----	--------------------	-----	---------------

2. Pievelciet uzgriezni ar triecienu uzgriežņu atslēgu PRETĒJI PULKSTENRĀDĪTĀJA VIRZIENĀ.
3. Lai uzstādītu apakšējo vāciņu, ievērojiet šīs rokasgrāmatas sadaļā „GRIEZĒJAUKLAS UZTĪŠANA” 4. un 5. solī esošās norādes.
4. Lai uzlītu griezējauklu, izlasiet norādījumus šīs rokasgrāmatas sadaļā „AUKLAS NOMAIŅA”.
5. Iedarbiniet mašīnu, lai redzētu, vai normāli darbojas auklas trimmeris. Ja tas tā nav, uzstādiet vēlreiz, kā aprakstīts iepriekš.

## APKOPE

**⚠ BRĪDINĀJUMS:** Pirms instrumenta pārbaudīšanas, tīrīšanas vai apkopes darbu veikšanas apturiet motoru, pagaidiet, līdz apstājas visas kustīgās daļas, un izņemiet akumulatora bloku. Šo norādījumu neievērošana var radīt smagus miesas bojājumus vai kaitējumu īpašumam.

**⚠ BRĪDINĀJUMS:** Veicot ierīcei apkopi, izmantojiet tikai identiskas rezerves daļas. Jebkuru citu daļu izmantošana var radīt apdraudējumu vai izstrādājuma bojājumus. Lai ierīces darbība būtu droša un uzticama, visus izstrādājumu remontdarbus, izņemot šajās apkopes instrukcijās norādītos, veic kvalificēts servisa speciālists.

## VISPĀRĒJĀ APKOPE

Plastmasas detaļu tīrīšanai neizmantojiet šķīdinātājus. Vairums plastmasas ir uzņēmīgas pret dažāda veida komerciālu šķīdinātāju radītiem bojājumiem un, tos izmantojot, var tikt sabojātas. Lai notīrītu netīrumus, putekļus, eļļu, smērvielas u.c., izmantojiet tīras lupatiņas.

## IERĪCES TĪRĪŠANA

- Izīrīriet visu ap motora vārpstu vai trimmera galvu apvijušos zāli.
- Ventilācijas atveru tīrīšanai korpusa aizmugurē izmantojiet nelielu suku vai nelielu putekļsūcēju.



- Tīriet ierīci ar mitru drānu un maigu mazgāšanas līdzekli.
- Neīrīet plastmasas korpusu un rokturi ar kodīgiem tīrīšanas līdzekļiem. Plastmasas daļas var sabojāt ar zināmām aromatizētām eļļām, piemēram, priežu un citrona, un šķīdinātājiem, piemēram, petroleju. Elektrotraumu var radīt arī mitrums. Kārtīgi noslaukiet mitrumu ar mīkstu, tīru drānu.

### REDUKTORA EĻĻOŠANA

Reduktorus pārnenumkārbā ir periodiski jāieeļļo ar reduktoru smērvielu. Pārbaudiet pārnenumkārbā smērvielas līmeni ik pēc 50 darba stundām, ņemot kārbas pusē esošo blīvējuma skrūvi.

Ja uz reduktora malām nav redzama smērviela, tad, lai uzpildītu reduktoru smērvielu līdz 3/4 ietilpības, izpildiet tālāk redzamās darbības.

Neiepildiet smērvielu reduktora līdž augšai.

1. Pagrieziet auklas trimmeri uz sāniem tā, lai blīvējuma skrūve būtu vērsta virzienā uz augšu.
2. Lai atskrūvētu un ņemtu blīvējuma skrūvi, izmantojiet komplektā iekļauto sešstūra atslēgu.
3. Izmantojiet smērvielas šļirci (komplektācijā nav iekļauta), lai iepildītu smērvielu caur skrūves atveri; nepārsniedzot 3/4 ietilpības.
4. Pēc iepildīšanas aizskrūvējiet blīvējuma skrūvi.

### IERĪCES UZGLABĀŠANA

- Izņemiet no instrumentgalvas akumulatora bloku.
- Pirms uzglabāšanas rūpīgi notīriet iekārtu.
- Ja auklas trimmera pierīce ir izņemta no instrumentgalvas un uzglabāta atsevišķi: lai savienotājapkvā neiekļūtu netīrumi, uzlieciet uz pierīces vārpstas uzgali.
- Uzglabājiet ierīci sausā, labi vēdināmā, aizslēdzamā vai augstā - bērniem nepieejamā - vietā. Neuzglabājiet ierīci blakus mēslojumam, benzīnam vai citām ķīmikālijām.

### AUKLAS GRIEZĒJASMENS UZASINĀŠANA

**⚠ BRĪDINĀJUMS:** Vienmēr aizsargājiet savas rokas, valkājot biezus cimdus auklas griezējasmens apkopes darbu veikšanas laikā.

1. Izņemiet akumulatoru.
2. Izņemiet no aizsarga auklas griezējasmēni.
3. Nostipriniet asmeni skrūvspīlē.
4. Valkājiet piemērotus acu aizsarglīdzekļus un cimdus, un rīkojieties uzmanīgi, lai sev neiegrieztu.
5. Uzmanīgi novīlējiet asmens griezējmalas ar smalku zobu asināšanas vīli vai asināšanas akmeni, saglabājot oriģinālo griešanas leņķi.
6. Nomainiet aizsargam asmeni un nostipriniet to ar divām skrūvēm.

### Apkārtējās vides aizsardzība



Neutilizējiet elektrisko aprīkojumu, izlietoto akumulatoru un lādētāju sadzīves atkritumos!

Nogādājiet šo produktu uz pilnvarotu pārstrādes punktu un sagatavojiet atkritumu šķirošanai. Elektriskie instrumenti jānogādā videi nekaitīgā pārstrādes rūpnīcā.

## KĻŪDU NOVĒRŠANA

PROBLĒMA	CĒĻONIS	RISINĀJUMS
Auklas trimmeris neieslēdzas.	<ul style="list-style-type: none"> <li>■ Instrumentgalvā nav akumulatora bloka.</li> <li>■ Starp instrumentgalvu un akumulatoru bloku nav elektriskā savienojuma.</li> <li>■ Akumulatoru bloks ir izlādējies.</li> <li>■ Vienlaikus nav nospiesta bloķēšanas svira un pārslēdzējs.</li> </ul>	<ul style="list-style-type: none"> <li>■ Ievietojiet instrumentgalvā akumulatora bloku.</li> <li>■ Izņemiet akumulatoru, pārbaudiet kontaktus un ievietojiet to atpakaļ, līdz tas nofiksējas.</li> <li>■ Uzlādējiet akumulatora bloku ar šajā rokasgrāmatā norādītajiem EGO lādētājiem.</li> <li>■ Nospiediet bloķēšanas sviru un turiet to, tad nospiediet pārslēdzēju, lai ieslēgtu auklas trimmeri.</li> </ul>
Auklas trimmeris apstājas griešanas laikā.	<ul style="list-style-type: none"> <li>■ Uz trimmera nav uzstādīts aizsargs, kā rezultātā griezējaukļa ir par garu un rodas motora pārslodze.</li> <li>■ Izmantota smaga griezējaukļa.</li> <li>■ Motora vārpstu vai trimmera galvu nosprostojusi zāle.</li> <li>■ Motora pārslodze.</li> <li>■ Akumulatoru bloks vai dzīvzogu trimmeris ir pārkarsis.</li> <li>■ Akumulatoru bloks ir atvienots no iekārtas.</li> <li>■ Akumulatoru bloks ir izlādējies.</li> </ul>	<ul style="list-style-type: none"> <li>■ Izņemiet akumulatoru bloku un uzstādiet trimmerim aizsargu.</li> <li>■ Izmantojiet EGO neilona griezējaukļu, kuras diametrs ir 2,4 mm.</li> <li>■ Apturiet trimmeri, izņemiet akumulatoru un izfīriet zāli no motora vārpstas un trimmera galvas.</li> <li>■ Paceliet no zāles trimmera galvu. Motors pēc noslogojuma atbrīvošanas atsāks darboties. Griežot ievirziet trimmera galvu griežamajā zālē, ņemot ne vairāk par 20 cm garuma vienā griezumā.</li> <li>■ Ļaujiet akumulatora blokam vai trimmerim atdzist, līdz temperatūra nokrītas zem 67 °C.</li> <li>■ Ielieciet atpakaļ akumulatoru bloku.</li> <li>■ Uzlādējiet akumulatora bloku ar šajā rokasgrāmatā norādītajiem EGO lādētājiem.</li> </ul>
Trimmera galva nepadod auklu.	<ul style="list-style-type: none"> <li>■ Motora vārpstu vai trimmera galvu nosprostojusi zāle.</li> <li>■ Spolē nav pietiekami daudz auklas vai arī aukla pārtrūkst atveres actiņā.</li> <li>■ Trimmera galva ir netīra.</li> <li>■ Trimmera galvā savijusies aukla.</li> <li>■ Izmantota smaga griezējaukļa.</li> </ul>	<ul style="list-style-type: none"> <li>■ Apturiet trimmeri, izņemiet akumulatoru un izfīriet zāli motora vārpstu un trimmera galvu.</li> <li>■ Izņemiet akumulatoru un nomainiet griezējaukļu; sekojiet šīs rokasgrāmatas sadaļai „GRIEZĒJAUKLAS UZTĪŠANA”.</li> <li>■ Izņemiet akumulatoru un izfīriet spoli, spoles apakšējo un augšējo daļu.</li> <li>■ Izņemiet akumulatoru, izņemiet no spoles auklu un uztīniet to jauna; skatiet šīs rokasgrāmatas sadaļu „GRIEZĒJAUKLAS UZTĪŠANA”.</li> <li>■ Izmantojiet EGO neilona griezējaukļu, kuras diametrs ir 2,4 mm.</li> </ul>

PROBLĒMA	CĒĻONIS	RISINĀJUMS
Trimmera galviņa padod pārāk maz griezējauklas.	<ul style="list-style-type: none"> <li>Griezējaukla nav piemērota lietošanai ar Line-IQ auklas padeves trimmera galviņu.</li> </ul>	<ul style="list-style-type: none"> <li>Izmantojiet EGO neilona griezējauklu, kuras diametrs ir 2,4 mm.</li> </ul>
Ap trimmera galvu un motora korpusu ir aptiniesis zāle.	<ul style="list-style-type: none"> <li>Garas zāles griešana pie zemes.</li> </ul>	<ul style="list-style-type: none"> <li>Grieziet garu zāli no augšas uz leju, katru reizi vienā gājienā nogriežot pa 20 cm, lai nepieļautu zāles aptīšanos.</li> </ul>
Asmens nenogriež auklu.	<ul style="list-style-type: none"> <li>Ar laiku aizsarga auklas griešanas asmens mala kļūst trula.</li> </ul>	<ul style="list-style-type: none"> <li>Uzasiniet auklas griešanas asmeni ar vīli vai nomainiet to.</li> </ul>
Trimmera galvai parādījušās plaisas.	<ul style="list-style-type: none"> <li>Trimmera galva ir nodilusi.</li> </ul>	<ul style="list-style-type: none"> <li>Nekavējoties nomainiet trimmera galvu; sekojiet norādījumiem šīs rokasgrāmatas sadaļā „TRIMMERA GALVAS NOMAIŅA”.</li> </ul>
Griezējauklu nevar pareizi uzlīt uz trimmera galvas.	<ul style="list-style-type: none"> <li>Izmantota nepiemērota griezējaukla.</li> <li>Trimmera galvā ir uzkrājušies zāles atgriezumai vai nefīrumi, kas bloķē auklas spoles kustību.</li> <li>Motors ir pārkaris, jo vairākkārt tika darbināta auklas uztīšanas sistēma.</li> <li>Zems akumulatora uzlādes līmenis.</li> <li>Tiek izmantota nepareiza instrumentgalva.</li> </ul>	<ul style="list-style-type: none"> <li>Izmantojiet ieteikto EGO neilona griezējauklu, kuras diametrs ir 2,4 mm. Ja izmantojat EGO neilona auklu un problēma joprojām pastāv, lūdzu, vērsieties pēc padoma EGO klientu apkalpošanas centrā.</li> <li>Izņemiet akumulatoru, atveriet trimmera galvu un rūpīgi iztīriet.</li> <li>Ļaujiet auklas trimmerim dažas minūtes darboties bez slodzes, lai atdzesētu motoru, pēc tam mēģiniet atkārtoti uzlīt auklu.</li> <li>Uzlādējiet akumulatoru.</li> <li>Izmantojiet šo auklas trimmera piederumu tikai kopā ar EGO instrumentgalvu PH1420E/PHX1600.</li> </ul>
Ievietojot auklu, griezējauklu nevar izvērt cauri trimmera galvai.	<ul style="list-style-type: none"> <li>Griezējaukla ir galā sadalījusies vai saliekusies.</li> <li>Apakšējo vāku pēc atkārtotas uzstādīšanas nevar atbrīvot.</li> </ul>	<ul style="list-style-type: none"> <li>Nogrieziet auklas nodilušo galu un ievietojiet auklu atpakāļ.</li> <li>Piestipriniet akumulatoru bloku trimmerim; nospiediet auklas uztīšanas pogu, lai ātrā veidā uzlītu auklu un lai atbrīvotu apakšējo vāku.</li> </ul>

## GARANTIJA

### EGO GARANTIJAS POLITIKA

Lūdzam apmeklēt tīmekļa vietni [egopowerplus.eu](http://egopowerplus.eu), kur pieejama pilna EGO garantijas politikas noteikumu un nosacījumu versija.

## ΔΙΑΒΑΣΤΕ ΟΛΕΣ ΤΙΣ ΟΔΗΓΙΕΣ!



**ΔΙΑΒΑΣΤΕ ΤΟ ΕΓΧΕΙΡΙΔΙΟ ΧΡΗΣΗΣ**

**⚠ Υπολειπόμενοι κίνδυνοι!** Άνθρωποι που φέρουν ηλεκτρονικές συσκευές όπως βηματοδότες πρέπει να συμβουλευόνται τους γιατρούς τους, πριν τη χρήση αυτού του προϊόντος. Η λειτουργία ηλεκτρολογικού εξοπλισμού κοντά σε βηματοδότη μπορεί να προκαλέσει παρεμβολές ή βλάβη στο βηματοδότη.

**⚠ ΠΡΟΕΙΔΟΠΟΙΗΣΗ:** Προκειμένου να διασφαλιστεί η ασφάλεια και η αξιοπιστία, όλες οι επισκευές και οι αντικαταστάσεις πρέπει να πραγματοποιούνται από εξειδικευμένο τεχνικό του σέρβις.

## ΣΥΜΒΟΛΑ ΑΣΦΑΛΕΙΑΣ

Ο σκοπός των συμβόλων ασφαλείας είναι να σας επιστήσουν την προσοχή σε ενδεχόμενους κινδύνους. Λαμβάνετε υπόψη και εξοικειωθείτε με τα σύμβολα ασφαλείας και τις επεξηγήσεις που τα συνοδεύουν. Τα σύμβολα προειδοποίησης από μόνα τους δεν εξαλείφουν κανέναν κίνδυνο. Οι οδηγίες και οι προειδοποιήσεις που παρέχουν δεν υποκαθιστούν τα ενδεδειγμένα μέτρα πρόληψης ατυχημάτων.

**⚠ ΠΡΟΕΙΔΟΠΟΙΗΣΗ:** Βεβαιωθείτε ότι έχετε διαβάσει και κατανοήσει όλες τις οδηγίες ασφαλείας στο παρόν εγχειρίδιο χρήσης, συμπεριλαμβανομένων όλων των συμβόλων ασφαλείας, όπως «**ΚΙΝΔΥΝΟΣ**», «**ΠΡΟΕΙΔΟΠΟΙΗΣΗ**», και «**ΠΡΟΣΟΧΗ**», προτού να χρησιμοποιήσετε αυτό το μηχάνημα. Η μη τήρηση όλων των παρακάτω οδηγιών μπορεί να οδηγήσει σε ηλεκτροπληξία, πυρκαγιά και/ή σοβαρό τραυματισμό.

**GR**

## ΕΠΕΞΗΓΗΣΗ ΣΥΜΒΟΛΩΝ

**⚠ ΣΥΜΒΟΛΟ ΠΡΟΕΙΔΟΠΟΙΗΣΗΣ ΑΣΦΑΛΕΙΑΣ:** Υποδηλώνει **ΚΙΝΔΥΝΟ**, **ΠΡΟΕΙΔΟΠΟΙΗΣΗ**, ή **ΠΡΟΦΥΛΑΞΗ**, ενώ μπορεί να χρησιμοποιείται σε συνδυασμό με άλλα σύμβολα ή εικονογράμματα.

## ΟΔΗΓΙΕΣ ΑΣΦΑΛΕΙΑΣ

Αυτή η σελίδα απεικονίζει και περιγράφει τα σύμβολα ασφαλείας που ενδέχεται να εμφανιστούν επάνω στο προϊόν. Διαβάστε, κατανοείτε και τηρείτε όλες τις οδηγίες στη μηχανή, προτού επιχειρήσετε να τη συναρμολογήσετε και να τη χρησιμοποιήσετε.

	Προειδοποίηση ασφαλείας	Υποδηλώνει δυνητικό κίνδυνο τραυματισμού.
	Διαβάστε το εγχειρίδιο χρήσης	Προκειμένου να μειωθεί ο κίνδυνος τραυματισμού, ο χρήστης πρέπει να διαβάσει και να κατανοήσει το εγχειρίδιο χρήσης προτού χρησιμοποιήσει αυτό το προϊόν.
	Φοράτε προστασία των ματιών, ωτοπροστασία και κράνος	Φοράτε πάντα προστασία των ματιών, ωτοπροστασία και κράνος.
	Πλάτος κοπής	Μέγ. πλάτος κοπής χλοοκοπτικού με μεσινέζα.
	Διάμετρος νήματος	Διάμετρος του νήλου νήματος κοπής.
	Μη χρησιμοποιείτε μεταλλικές λεπίδες	Προειδοποιεί το χρήστη προκειμένου να μην χρησιμοποιήσει μεταλλικές λεπίδες
	Σε περίπτωση εξοστρακισμού, διατηρείτε μακριά τους παρευρισκόμενους	Αντικείμενα που εκτοξεύονται μπορεί να εξοστρακιστούν, προκαλώντας τραυματισμό ή υλικές ζημιές. Διασφαλίζετε ότι άλλα άτομα ή κατοικίδια παραμένουν μακριά από το θαμνοκοπτικό, όταν αυτό χρησιμοποιείται.
	Η απόσταση μεταξύ του μηχανήματος και παριστάμενων πρέπει να είναι τουλάχιστον 15 m	Εξασφαλίζετε ότι άλλα άτομα ή κατοικίδια παραμένουν σε απόσταση τουλάχιστον 15 m από το χλοοκοπτικό με μεσινέζα όταν αυτό χρησιμοποιείται.

	Προστασία υπερθέρμανσης για το σύστημα POWERLOAD™	Κατά την τύλιξη της νήματος κοπής αμέσως μετά από μακρά χρήση, το σύστημα POWERLOAD™ μπορεί να σταματήσει να λειτουργεί λόγω της προστασίας υπερθέρμανσης.
	CE	Αυτό το προϊόν συμμορφώνεται με τις εφαρμοστέες οδηγίες της ΕΚ.
	UKCA	Αυτό το προϊόν συμμορφώνεται με την ισχύουσα νομοθεσία του Η.Β.
	AHHE	Τα απόβλητα ειδών ηλεκτρικού και ηλεκτρονικού εξοπλισμού δεν πρέπει να απορρίπτονται στα οικιακά απορρίμματα. Πρέπει να παραδίδονται σε εξουσιοδοτημένη μονάδα ανακύκλωσης.
	Θόρυβος	Εγγυημένη στάθμη ακουστικής ισχύος. Εκπομπές θορύβου στο περιβάλλον σύμφωνα με την οδηγία της Ευρωπαϊκής Ένωσης.
V	Βολτ	Τάση
mm	Χιλιοστό	Μήκος ή μέγεθος
cm	Εκατοστό	Μήκος ή μέγεθος
kg	Κιλό	Βάρος
min <sup>-1</sup>	Ανά λεπτό	Ταχύτητα

## ΓΕΝΙΚΕΣ ΠΡΟΕΙΔΟΠΟΙΗΣΕΙΣ ΑΣΦΑΛΕΙΑΣ ΓΙΑ ΜΗΧΑΝΕΣ

**⚠️ ΠΡΟΕΙΔΟΠΟΙΗΣΗ:** Μελετήστε όλες τις προειδοποιήσεις ασφάλειας, τις οδηγίες, τις εικόνες και τις προδιαγραφές που συνοδεύουν αυτή τη μηχανή. Εάν δεν τηρηθούν όλες οι οδηγίες που αναφέρονται παρακάτω, μπορεί να προκληθεί ηλεκτροπληξία, πυρκαγιά και/ή σοβαρός τραυματισμός.

**Φυλάξτε όλες τις προειδοποιήσεις και τις οδηγίες για μελλοντική αναφορά.**

Ο όρος «μηχανή» στις προειδοποιήσεις αναφέρεται στη μηχανή σας που λειτουργεί με ρεύμα (ενσύρματη) ή μπαταρία (ασύρματη).

### ΑΣΦΑΛΕΙΑ ΣΤΟ ΧΩΡΟ ΕΡΓΑΣΙΑΣ

- Διατηρείτε το χώρο εργασίας καθαρό και καλά φωτισμένο. Οι ακατάστατοι χώροι και οι χώροι με κακό φωτισμό ενισχύουν την πιθανότητα ατυχημάτων.
- Μην χρησιμοποιείτε μηχανές σε εκρηκτικές ατμόσφαιρες, για παράδειγμα, παρουσία εύφλεκτων υγρών, αερίων ή σκόνης. Οι μηχανές δημιουργούν σπινθήρες που μπορεί να αναφλέξουν σκόνη ή αναθυμιάσεις.
- Τα παιδιά και οι παρευρισκόμενοι πρέπει να παραμένουν μακριά κατά τη λειτουργία του μηχανήματος. Εάν κάτι αποσπάσει την προσοχή σας, μπορεί να χάσετε τον έλεγχο.

### ΗΛΕΚΤΡΙΚΗ ΑΣΦΑΛΕΙΑ

- Το φως της μηχανής πρέπει να ταιριάζει στην πρίζα. Μην τροποποιήσετε ποτέ και με κανέναν τρόπο το φως. Μην χρησιμοποιείτε κανενός είδους βύσματα προσαρμογών με γειωμένα μηχανήματα. Τα μη τροποποιημένα φως και οι κατάλληλες πρίζες μειώνουν τον κίνδυνο ηλεκτροπληξίας.
- Αποφύγετε την επαφή με γειωμένες επιφάνειες, όπως, σωλήνες, θερμομαντικά σώματα, εστίες και ψυγεία. Υπάρχει αυξημένος κίνδυνος ηλεκτροπληξίας όταν το σώμα σας είναι γειωμένο.
- Μην χρησιμοποιείτε το μηχανήμα υπό βροχή ή υγρές συνθήκες. Η εισχώρηση νερού στο μηχανήμα μπορεί να αυξήσει τον κίνδυνο ηλεκτροπληξίας ή δυσλειτουργίας, οδηγώντας σε τραυματισμό.
- Μην κακομεταχειρίζεστε το καλώδιο. Μην χρησιμοποιείτε ποτέ το καλώδιο για να μεταφέρετε, να τραβήξετε ή να αποσυνδέσετε τη μηχανή από την πρίζα. Διατηρείτε το καλώδιο μακριά από θερμότητα, λάδια, αιχμηρές γωνίες ή κινούμενα εξαρτήματα. Τα κατεστραμμένα ή μπλεγμένα καλώδια αυξάνουν τον κίνδυνο ηλεκτροπληξίας.

GR

- Όταν χρησιμοποιείτε ένα μηχανήμα σε εξωτερικό χώρο, χρησιμοποιείτε καλώδιο προέκτασης κατάλληλο για χρήση σε εξωτερικούς χώρους. Τα καλώδια που είναι κατάλληλα για εξωτερικούς χώρους περιορίζουν τον κίνδυνο ηλεκτροπληξίας.
- Εφόσον δεν μπορείτε να αποφύγετε τη χρήση της μηχανής σε περιοχή με υγρασία, χρησιμοποιείτε τροφοδοσία με διάταξη προστασίας ρεύματος διαρροής (RCD). Η χρήση διάταξης RCD μειώνει τον κίνδυνο ηλεκτροπληξίας.

## ΠΡΟΣΩΠΙΚΗ ΑΣΦΑΛΕΙΑ

- Να βρίσκεστε πάντα σε εγρήγορση, να προσέχετε τι κάνετε και να εφαρμόζετε κοινή λογική όταν χρησιμοποιείτε ένα μηχανήμα. Μη χρησιμοποιείτε κανένα μηχανήμα όταν είστε κουρασμένοι ή υπό την επήρεια ναρκωτικών, αλκοόλ ή φαρμάκων. Μια στιγμή απροσεξίας κατά τη χρήση ενός μηχανήματος μπορεί να οδηγήσει σε σοβαρό τραυματισμό.
- Χρησιμοποιείτε μέσα ατομικής προστασίας. Φοράτε πάντα προστασία των ματιών. Τα μέσα ατομικής προστασίας, όπως η μάσκα σκόνης, τα αντιολισθητικά παπούτσια, το κράνος ή η ωτοπροστασία, που χρησιμοποιούνται στις κατάλληλες περιπτώσεις, μειώνουν τον κίνδυνο τραυματισμών.
- Λαμβάνετε μέτρα για να μην ενεργοποιηθεί κατά λάθος η συσκευή. Βεβαιώστε ότι ο διακόπτης βρίσκεται στη θέση απενεργοποίησης προτού συνδέσετε τη μηχανή στην παροχή ρεύματος ή/και στη συστοιχία μπαταριών, ή όταν σηκώνετε ή μεταφέρετε τη μηχανή. Μην μεταφέρετε μηχανές έχοντας το δάκτυλο πάνω στο διακόπτη και μην τις συνδέετε στην παροχή ρεύματος με ενεργοποιημένο το διακόπτη, διότι αυξάνεται ο κίνδυνος ατυχήματος.
- Προτού ενεργοποιήσετε το μηχανήμα, απομακρύνετε κάθε εργαλείο ή κλειδί ρύθμισης. Εάν το εργαλείο ή το κλειδί ρύθμισης παραμείνει επάνω στο περιστρεφόμενο μέρος της μηχανής, μπορεί να προκληθεί τραυματισμός.
- Μην τεντώνετε υπερβολικά για να πραγματοποιήσετε την εργασία. Πατάτε πάντα σταθερά και διατηρείτε την ισορροπία σας. Έτσι θα ελέγχετε καλύτερα το μηχανήμα, σε περίπτωση απροσδόκτων καταστάσεων.
- Φοράτε κατάλληλα ρούχα. Μην φοράτε φαρδιά ρούχα ή κοσμήματα. Διατηρείτε τα μαλλιά, τα ρούχα και τα γάντια σας μακριά από κινούμενα μέρη. Τα φαρδιά ρούχα, τα κοσμήματα ή τα μακριά μαλλιά ενδέχεται να εμπλακούν σε κινούμενα μέρη.
- Εάν υπάρχει δυνατότητα σύνδεσης συσκευών απομάκρυνσης και συλλογής σκόνης, βεβαιωθείτε

ότι αυτές οι συσκευές έχουν συνδεθεί και χρησιμοποιούνται σωστά. Η χρήση συσκευών συλλογής σκόνης μπορεί να μειώσει τους κινδύνους που σχετίζονται με αυτή.

- Ακόμα κι εάν χρησιμοποιείτε συχνά μηχανήματα, μην εφησυχάζετε και μην παραβλέπετε τις βασικές αρχές ασφαλείας. Μια στιγμή απροσεξίας μπορεί να οδηγήσει σε σοβαρό τραυματισμό.

## ΧΡΗΣΗ ΚΑΙ ΦΡΟΝΤΙΔΑ ΜΗΧΑΝΗΣ

- Μην πιέζετε το μηχανήμα. Χρησιμοποιήστε τη σωστή μηχανή για την εκάστοτε εργασία. Η εργασία θα πραγματοποιηθεί καλύτερα και ασφαλέστερα εάν χρησιμοποιηθεί η κατάλληλη μηχανή και στην ταχύτητα για την οποία έχει σχεδιαστεί.
- Μην χρησιμοποιείτε το μηχανήμα εάν δεν μπορείτε να το ενεργοποιήσετε και να τα απενεργοποιήσετε από το διακόπτη. Οποιαδήποτε μηχανή δεν μπορεί να ελεγχθεί με το διακόπτη είναι επικίνδυνη και πρέπει να επισκευαστεί.
- Αποσυνδέστε το φως από την πρίζα και/ή αφαιρέστε τη συστοιχία μπαταριών από το μηχανήμα πριν κάνετε οποιαδήποτε ρύθμιση, αλλάξετε εξαρτήματα και πριν αποθηκεύσετε το εργαλείο. Αυτά τα προληπτικά μέτρα ασφαλείας μειώνουν τον κίνδυνο ακούσιας εκκίνησης της μηχανής.
- Εφόσον δεν το χρησιμοποιείτε, αποθηκεύετε το μηχανήμα σε σημείο όπου δεν έχουν πρόσβαση τα παιδιά και μην επιτρέπετε σε άτομα που δεν είναι εξοικειωμένα με αυτό ή με αυτές τις οδηγίες να το χρησιμοποιήσουν. Οι μηχανές είναι επικίνδυνες στα χέρια ατόμων που δεν έχουν εκπαιδευτεί στη χρήση τους.
- Συντήρηση μηχανών και παρελκόμενων. Ελέγχετε για κακή ευθυγράμμιση ή εμπλοκή των κινούμενων εξαρτημάτων, για σπασμένα εξαρτήματα και για κάθε άλλη κατάσταση που μπορεί να επηρεάσει τη λειτουργία της μηχανής. Σε περίπτωση ζημιάς, επισκευάστε τη μηχανή πριν από τη χρήση. Πολλά ατυχήματα προκαλούνται εξαιτίας πλημμελώς συντηρημένων μηχανών.
- Διατηρείτε τα μηχανήματα κοπής κοφτερά και καθαρά. Οι μηχανές κοπής που συντηρούνται σωστά και διαθέτουν αιχμηρές κόψεις είναι λιγότερο πιθανό να μπλοκάρουν, ενώ είναι ευκολότερες στο χειρισμό.
- Χρησιμοποιείτε τη μηχανή, τα παρελκόμενα, τις μύτες, κτλ., σύμφωνα με αυτές τις οδηγίες, λαμβάνοντας υπόψη τις συνθήκες εργασίας και την προς εκτέλεση εργασία. Η χρήση της μηχανής για σκοπούς διαφορετικούς από τους προβλεπόμενους μπορεί να οδηγήσει σε επικίνδυνες καταστάσεις.

- Διατηρείτε τις λαβές και την επιφάνεια συγκράτησης του εργαλείου στεγνές και καθαρές, χωρίς λάδια και γράσα. Εάν οι λαβές και οι επιφάνειες συγκράτησης είναι ολισθηρές δεν θα μπορέσετε να χειριστείτε με ασφάλεια τη μηχανή, ούτε θα μπορέσετε να την ελέγξετε σε περίπτωση που προκύψει κάποια απροσδόκητη κατάσταση.

#### ΧΡΗΣΗ ΚΑΙ ΦΡΟΝΤΙΔΑ ΜΗΧΑΝΗΣ ΜΠΑΤΑΡΙΑΣ

- Επαναφορτίζετε το ηλεκτρικό εργαλείο μόνο με το φορτιστή που έχει καθορίσει ο κατασκευαστής. Ένας φορτιστής που είναι κατάλληλος για έναν συγκεκριμένο τύπο συστοιχίας μπαταριών μπορεί να προκαλέσει πυρκαγιά εάν χρησιμοποιηθεί με κάποιον άλλον τύπο.
- Χρησιμοποιείτε τη μηχανή μόνο με τις συστοιχίες μπαταριών που προορίζονται ειδικά για αυτήν. Εάν χρησιμοποιηθεί οποιαδήποτε άλλη συστοιχία μπαταριών, μπορεί να προκληθεί τραυματισμός και πυρκαγιά.
- Όταν η συστοιχία μπαταριών δεν χρησιμοποιείται, φυλάσσετε την μακριά από μεταλλικά αντικείμενα, όπως, συνδετήρες, κέρματα, κλειδιά, καρφιά, βίδες ή άλλα μικρά μεταλλικά αντικείμενα, τα οποία μπορεί να δημιουργήσουν σύνδεση μεταξύ των ακροδεκτών. Το βραχυκύκλωμα των ακροδεκτών της συστοιχίας μπαταριών μεταξύ τους ενδέχεται να προκαλέσει εγκαύματα ή πυρκαγιά.
- Σε συνθήκες κακής χρήσης, μπορεί να διαρρέει υγρό από τη συστοιχία μπαταριών. Αποφύγετε την επαφή με αυτό. Σε περίπτωση τυχαίας επαφής, ξεπλύνετε καλά με νερό. Εάν το υγρό έρθει σε επαφή με τα μάτια, απευθυνθείτε επιπρόσθετα σε γιατρό. Το υγρό που διαρρέει από τη συστοιχία μπαταριών μπορεί να προκαλέσει ερεθισμό ή εγκαύματα.
- Μην χρησιμοποιείτε τη συστοιχία μπαταριών ή τη μηχανή εάν έχουν υποστεί ζημιά ή έχουν τροποποιηθεί. Οι συστοιχίες μπαταριών που έχουν υποστεί ζημιά ή έχουν τροποποιηθεί μπορεί να έχουν απρόβλεπτη συμπεριφορά και να προκαλέσουν πυρκαγιά, έκρηξη ή τραυματισμό.
- Μην εκθέτετε τη συστοιχία μπαταριών ή τη μηχανή σε φωτιά ή υπερβολικά υψηλές θερμοκρασίες. Η έκθεση σε φωτιά ή θερμοκρασία πάνω από 130 °C μπορεί να προκαλέσει έκρηξη.
- Τηρείτε όλες τις οδηγίες φόρτισης και μη φορτίζετε τη συστοιχία μπαταριών ή το μηχανήμα εκτός του εύρους θερμοκρασίας που καθορίζεται στις οδηγίες. Εάν η φόρτιση δε γίνει σωστά ή πραγματοποιηθεί σε θερμοκρασία εκτός του καθορισμένου εύρους, η συστοιχία μπαταριών μπορεί να υποστεί ζημιά και να αυξηθεί ο κίνδυνος πυρκαγιάς.

#### ΣΕΡΒΙΣ

- Το σέρβις της μηχανής σας πρέπει να γίνεται από εξειδικευμένο τεχνικό, χρησιμοποιώντας μόνο όμοια ανταλλακτικά. Αυτό θα διασφαλίσει τη διατήρηση της ασφάλειας του μηχανήματος.
- Μην επιχειρήσετε ποτέ να επισκευάσετε συστοιχία μπαταριών που έχει υποστεί ζημιά. Η συστοιχία μπαταριών πρέπει να επισκευάζεται μόνο από τον κατασκευαστή ή από εξουσιοδοτημένα κέντρα σέρβις.

#### ΕΙΔΙΚΕΣ ΠΡΟΕΙΔΟΠΟΙΗΣΕΙΣ ΑΣΦΑΛΕΙΑΣ ΓΙΑ ΧΛΟΟΚΟΠΤΙΚΟ ΜΕ ΜΕΣΙΝΕΖΑ

- Μην χρησιμοποιείτε το μηχανήμα υπό κακές καιρικές συνθήκες, ειδικά όταν υπάρχει κίνδυνος αστραπών. Έτσι μειώνεται ο κίνδυνος να σας χτυπήσει κεραυνός.
- Επιθεωρείτε διεξοδικά την περιοχή, όπου πρόκειται να χρησιμοποιηθεί το μηχανήμα, για τυχόν άγρια ζώα. Τα άγρια ζώα μπορούν να τραυματιστούν από το μηχανήμα κατά τη διάρκεια της λειτουργίας του.
- Επιθεωρείτε διεξοδικά την περιοχή, όπου πρόκειται να χρησιμοποιηθεί το μηχανήμα, και απομακρύνετε όλες τις πέτρες, τα κλαδιά, τα καλώδια, τα κάκαλα και άλλα ξένα σώματα. Τα εκσφενδονιζόμενα αντικείμενα μπορούν να προκαλέσουν τραυματισμούς.
- Πριν από τη χρήση του μηχανήματος, ελέγχετε το πάντα οπτικά, για να βεβαιωθείτε ότι ο κόφτης ή η λεπίδα και το συγκρότημα του κόφτη ή της λεπίδας δεν έχουν υποστεί ζημιά. Τα εξαρτήματα που έχουν υποστεί ζημιά αυξάνουν τον κίνδυνο τραυματισμού.
- Ακολουθείτε τις οδηγίες σχετικά με την αλλαγή παρελκομένων. Τα πλημμελώς συσφιγμένα παξιμάδια ή μπουλόνια στερέωσης του κόφτη μπορεί να προκαλέσουν ζημιά στη λεπίδα ή να οδηγήσουν στην αποκόλλησή της.
- Φοράτε προστασία των ματιών, ωτοπροστασία, κράνος και γάντια. Ο επαρκής εξοπλισμός προστασίας θα μειώσει τον κίνδυνο τραυματισμού από εκσφενδονιζόμενα θραύσματα ή τυχαία επαφή με τη μεσινέζα ή τη λεπίδα.
- Κατά το χειρισμό του μηχανήματος, φοράτε πάντα αντιολισθητικά και προστατευτικά υποδήματα. Μην χρησιμοποιείτε το μηχανήμα ξυπόλητοι ή φορώντας σανδάλια. Αυτό μειώνει την πιθανότητα τραυματισμού των ποδιών σε περίπτωση επαφής με τους κινούμενους κόφτες ή τις μεσινέζες.
- Κατά το χειρισμό του μηχανήματος, φοράτε πάντα μακρύ παντελόνι. Το εκτεθειμένο δέρμα αυξάνει την πιθανότητα τραυματισμού από εκσφενδονιζόμενα αντικείμενα.

GR

- Διατηρείτε μακριά τους παρευρισκόμενους κατά τη διάρκεια λειτουργίας του μηχανήματος. Στην αντίθετη περίπτωση, ενέχει κίνδυνος σοβαρού τραυματισμού από εκσφενδονιζόμενα θραύσματα.
- Κρατάτε πάντα το μηχάνημα και με τα δυο σας χέρια όταν το χρησιμοποιείτε. Κρατώντας το μηχάνημα και με τα δύο χέρια θα αποφύγετε την απώλεια ελέγχου.
- Κρατάτε το μηχάνημα μόνο από τις μονωμένες επιφάνειες των χειρολαβών, αφού η μεσινέζα ή η λεπίδα ενδέχεται να έλθουν σε επαφή με κρυφές καλωδιώσεις. Εάν η μεσινέζα ή η λεπίδα έλθουν σε επαφή με ηλεκτροφόρα καλώδια, τα εκτεθειμένα μεταλλικά μέρη της μηχανής ενδέχεται να καταστούν ηλεκτροφόρα και να προκαλέσουν ηλεκτροπληξία στο χειριστή.
- Πατάτε πάντα σταθερά και χειρίζεστε το μηχάνημα μόνο όταν στέκεστε στο έδαφος. Οι ολισθηρές και ασταθείς επιφάνειες, μπορούν να προκαλέσουν απώλεια ισορροπίας και απώλεια ελέγχου του μηχανήματος.
- Μην χρησιμοποιείτε το μηχάνημα σε υπερβολικά απότομες πλαγιές. Αυτό μειώνει τον κίνδυνο απώλειας ελέγχου, ολίσθησης και πτώσης, τα οποία μπορούν να οδηγήσουν σε τραυματισμό.
- Όταν εργάζεστε σε πλαγιές, πατάτε πάντα σταθερά, εργάζεστε πάντα κατά μήκος της επιφάνειας των πλαγιών, ποτέ με κλίση προς τα πάνω ή προς τα κάτω, και να είστε εξαιρετικά προσεκτικοί όταν αλλάζετε κατεύθυνση. Αυτό μειώνει τον κίνδυνο απώλειας ελέγχου, ολίσθησης και πτώσης, τα οποία μπορούν να οδηγήσουν σε τραυματισμό.
- Διατηρείτε όλα τα μέλη του σώματός σας μακριά από τον κόφτη, τη μεσινέζα ή τη λεπίδα, εφόσον το μηχάνημα βρίσκεται σε λειτουργία. Προτού ενεργοποιήσετε το μηχάνημα, βεβαιωθείτε ότι ο κόφτης, η μεσινέζα ή η λεπίδα δεν έρχεται σε επαφή με κανένα αντικείμενο. Μια στιγμή απροσεξίας κατά το χειρισμό του μηχανήματος μπορεί να οδηγήσει σε τραυματισμό, δικό σας ή άλλων.
- Μην χειρίζεστε το μηχάνημα σε ύψος μεγαλύτερο από εκείνο της μέσης σας. Αυτό συμβάλλει στην αποφυγή ακούσιας επαφής του κόφτη ή της λεπίδας και επιτρέπει τον καλύτερο έλεγχο του μηχανήματος σε απρόβλεπτες καταστάσεις.
- Όταν κόβετε θάμνους ή δενδρύλλια που βρίσκονται υπό τάση, λαμβάνετε υπόψη ότι μπορούν να πιναχθούν στην αντίθετη κατεύθυνση καθώς τα κόβετε. Μόλις αποδεσμευτεί η τάση των ινών του ξύλου, ο θάμνος ή το δενδρύλλιο μπορούν να χτυπήσουν τον χειριστή ή/και να θέσουν το μηχάνημα εκτός ελέγχου.
- Να είστε ιδιαίτερα προσεκτικοί κατά την κοπή κλαδιών και δενδρυλλίων. Το λεπτό υλικό είναι πιθανό να εγκλωβιστεί στη λεπίδα και να εκσφενδονιστεί προς το μέρος σας ή να σας κάνει να χάσετε την ισορροπία σας.
- Διατηρείτε τον έλεγχο του μηχανήματος και μην αγγίζετε τους κόφτες, τις μεσινέζες ή τις λεπίδες και άλλα επικίνδυνα κινούμενα μέρη, ενώ αυτά εξακολουθούν να κινούνται. Αυτό θα μειώσει τον κίνδυνο τραυματισμού από κινούμενα μέρη.
- Όταν απομακρύνετε το εγκλωβισμένο υλικό ή συντηρείτε το μηχάνημα, βεβαιώνετε ότι ο διακόπτης είναι απενεργοποιημένος και ότι η συστοιχία μπαταριών έχει αφαιρεθεί. Η τυχαία ενεργοποίηση του μηχανήματος κατά την αφαίρεση εγκλωβισμένου υλικού ή κατά τη συντήρηση μπορεί να οδηγήσει σε σοβαρό τραυματισμό.
- Μεταφέρετε το μηχάνημα όταν αυτό είναι απενεργοποιημένο και διατηρείτε το μακριά από το σώμα σας. Ο σωστός χειρισμός της μηχανής θα μειώσει την πιθανότητα ακούσιας επαφής με κινούμενο κόφτη, μεσινέζα ή λεπίδα.
- Χρησιμοποιείτε μόνο κόφτες, μεσινέζες, κεφαλές κοπής και λεπίδες που συνιστώνται από τον κατασκευαστή για ανταλλακτικά. Τα λάθος ανταλλακτικά μπορεί να αυξήσουν τον κίνδυνο θραύσης και τραυματισμών.
- Ζημιά στο χλοοκοπτικό – Εάν χτυπήσετε ξένο σώμα με το χλοοκοπτικό ή εάν το χλοοκοπτικό μπλοκάρει, ακινητοποιήστε αμέσως τη μηχανή, ελέγξτε για ζημιές και αναθέστε την επισκευή της ζημιάς σε επαγγελματία, προτού επιχειρήσετε να τη χρησιμοποιήσετε περαιτέρω. Μην χειρίζεστε με σπασμένο προστατευτικό ή καρούλι.
- Εάν ο εξοπλισμός αρχίσει να δονείται μη φυσιολογικά, σταματήστε τον κινητήρα και αναζητήστε αμέσως την αιτία. Οι κραδασμοί αποτελούν συνήθως προειδοποίηση προβλημάτων. Μια χαλαρή κεφαλή μπορεί να δονείται, να ραγίσει, να σπάσει ή να ξεφύγει από το χλοοκοπτικό με αποτέλεσμα σοβαρό ή θανατηφόρο τραυματισμό. Βεβαιώνετε ότι το εξάρτημα κοπής είναι σωστά στερεωμένο στη θέση του. Εάν η κεφαλή λασκάρει μετά τη στερήωση στη θέση της, αντικαταστήστε την αμέσως. Ποτέ μη χρησιμοποιείτε ένα χλοοκοπτικό με λασκαρισμένο προσάρτημα κοπής.
- Οι μηχανές μπαταρίας δεν χρειάζεται να συνδεθούν σε ηλεκτρική πρίζα. Γι' αυτό και βρίσκονται πάντοτε σε κατάσταση λειτουργίας. Λαμβάνετε υπόψη τους πιθανούς κινδύνους ακόμα και όταν το μηχάνημα δεν λειτουργεί. Προσέχετε όταν πραγματοποιείτε συντήρηση ή σέρβις.



- Μην το πλένετε με λάστιχο, αποφύγετε διείσδυση νερού στο μοτέρ και τις ηλεκτρικές συνδέσεις.
- Εάν προκύψουν καταστάσεις που δεν καλύπτονται στο παρόν εγχειρίδιο, προσέχετε και κρίνετε σωστά. Επικοινωνήστε με το Κέντρο εξυπηρέτησης πελατών της EGO για βοήθεια.
- Να χρησιμοποιείται μόνο με τις συστοιχίες μπαταριών και τους φορτιστές που αναφέρονται στην Εικ. Α.
- Χρησιμοποιείτε μόνο με την ηλεκτρική κεφαλή EGO Power Head PH1420E/PHX1600.
- Για ασφαλή και άνετη λειτουργία, όταν γίνεται χρήση με συστοιχία μπαταριών 6,0 Ah ή ανώτερη, βεβαιώνετε ότι χρησιμοποιείτε τον σύνδεσμο σακιδίου BH1000 EGO για την ανακούφιση του βάρους στους βραχίονες του χρήστη.
- Μην χρησιμοποιείτε ταυτόχρονα τον μίαντα ώμου και τον σύνδεσμο σακιδίου πλάτης BH1000 EGO. Έτσι εμποδίζεται γρήγορη αποδέσμευση έκτακτης ανάγκης του μηχανήματος με αποτέλεσμα ατομικό τραυματισμό.

**ΦΥΛΑΞΤΕ ΑΥΤΕΣ ΤΙΣ ΟΔΗΓΙΕΣ!**

## ΤΕΧΝΙΚΕΣ ΠΡΟΔΙΑΓΡΑΦΕΣ

Μηχανισμός κοπής	ΤΡΟΦΟΔΟΣΙΑ LINE-IQ
Διάμετρος νήματος	2,4 mm νάilon συστρεφόμενο νήμα
Πλάτος κοπής	43 cm
Μέγιστη ταχύτητα	5400 min <sup>-1</sup>
Βάρος (χωρίς συστοιχία μπαταριών)	1,58 kg
Συνιστώμενη θερμοκρασία λειτουργίας	0°C - 40°C
Θερμοκρασία αποθήκευσης	-20°C - 70°C
Μετρημένη στάθμη ηχητικής ισχύος L <sub>WA</sub>	94,02 dB(A) K=0,72 dB(A) (PH1420E)
	92 dB(A) K=3,1 dB(A) (PHX1600)

Στάθμη ηχητικής πίεσης στη θέση χειριστή L <sub>PA</sub>	82,7 dB(A) K=3 dB(A) (PH1420E)	
	86 dB(A) K=3 dB(A) (PHX1600)	
Εγγυημένη στάθμη ακουστικής ισχύος L <sub>WA</sub> (μετρημένη σύμφωνα με το 2000/14/EC)	96 dB(A) (PH1420E)	
	96 dB(A) (PHX1600)	
Αξιολόγηση δονήσεων a <sub>n</sub>	Χειρολαβή μπροστινής υποβοήθησης	4,06 m/s <sup>2</sup> K=1,5 m/s <sup>2</sup> (PH1420E)
		4,33 m/s <sup>2</sup> K=1,5 m/s <sup>2</sup> (PHX1600)
	Πίσω χειρολαβή	3,91 m/s <sup>2</sup> K=1,5 m/s <sup>2</sup> (PH1420E)
		2,37 m/s <sup>2</sup> K=1,5 m/s <sup>2</sup> (PHX1600)

- Οι παραπάνω παράμετροι έχουν δοκιμαστεί και μετρηθεί με εξοπλισμό ηλεκτρικής κεφαλής PH1420E/PHX1600;
- Η δηλωθείσα συνολική τιμή κραδασμών έχει μετρηθεί σύμφωνα με πρότυπη μέθοδο δοκιμής και μπορεί να χρησιμοποιηθεί για τη σύγκριση ενός μηχανήματος με άλλο;
- Η δηλωθείσα συνολική τιμή κραδασμών μπορεί να χρησιμοποιηθεί, επίσης, σε προκαταρκτική αξιολόγηση έκθεσης.

**⚠ ΠΡΟΕΙΔΟΠΟΙΗΣΗ:** Η δόνηση και οι εκπομπές θορύβου κατά τη διάρκεια της πραγματικής χρήσης του ηλεκτρικού εργαλείου μπορεί να διαφέρουν από τις δηλωθείσες τιμές ανάλογα με τον τρόπο χρήσης του ηλεκτρικού εργαλείου, ιδίως, ανάλογα με το είδος του τεμαχίου επεξεργασίας. Ο χειριστής οφείλει να λαμβάνει μέτρα ασφαλείας για την προστασία του, τα οποία να βασίζονται σε μια εκτίμηση της έκθεσης υπό πραγματικές συνθήκες χρήσης (λαμβάνοντας υπόψη όλα τα μέρη του κύκλου λειτουργίας, όπως, τους χρόνους κατά τους οποίους το ηλεκτρικό εργαλείο είναι απενεργοποιημένο και αδρανές, επιπλέον του χρόνου λειτουργίας).

**GR**

## ΚΑΤΑΛΟΓΟΣ ΕΞΑΡΤΗΜΑΤΩΝ ΣΥΣΚΕΥΑΣΙΑΣ (ΕΙΚ. Α)

### ΠΕΡΙΓΡΑΦΗ

#### ΓΝΩΡΙΣΤΕ ΤΟ ΠΡΟΣΑΡΤΗΜΑ ΧΛΟΟΚΟΠΤΙΚΟΥ ΜΕΣΙΝΕΖΑΣ (Εικ. Α)

1. Καλύπτρα
2. Λεπίδα κοπής νήματος
3. Γλωπίδα αποδέσμευσης
4. Μεσινέζα
5. Κεφαλή χλοοκοπτικού (με τροφοδοσία LINE-IQ)
6. Κουμπί τροφοδοσίας νήματος
7. Τερματικό πώμα
8. Άξονας χλοοκοπτικού με νήμα
9. Εξάγωνο κλειδί 4 mm

**⚠️ ΠΡΟΕΙΔΟΠΟΙΗΣΗ:** Μην χρησιμοποιήσετε ποτέ το μηχάνημα χωρίς να είναι καλά τοποθετημένη η καλύπτρα. Η καλύπτρα πρέπει να βρίσκεται πάντα προσαρτημένη στη μηχανή για την προστασία του χρήστη.

### ΣΥΝΑΡΜΟΛΟΓΗΣΗ

**⚠️ ΠΡΟΕΙΔΟΠΟΙΗΣΗ:** Σε περίπτωση που κάποια από τα εξαρτήματα έχουν υποστεί ζημιά ή λείπουν, μη χρησιμοποιήσετε το προϊόν, μέχρι να αντικατασταθούν. Η χρήση αυτού του προϊόντος με φθαρμένα ή ελλιπή εξαρτήματα μπορεί να έχει ως αποτέλεσμα σοβαρό τραυματισμό.

**⚠️ ΠΡΟΕΙΔΟΠΟΙΗΣΗ:** Μην επιχειρήσετε να τροποποιήσετε αυτό το προϊόν ή να δημιουργήσετε παρελκόμενα που δε συνιστώνται για χρήση με αυτό το χλοοκοπτικό με μεσινέζα. Οποιαδήποτε τέτοια μετατροπή ή τροποποίηση μπορεί να προκαλέσει επικίνδυνες συνθήκες με επακόλουθο σοβαρό τραυματισμό.

**⚠️ ΠΡΟΕΙΔΟΠΟΙΗΣΗ:** Μην συνδέετε στην ηλεκτρική κεφαλή, μέχρι να ολοκληρωθεί η συναρμολόγηση. Σε αντίθετη περίπτωση ενέχει κίνδυνος τυχαιάς ενεργοποίησης και επακόλουθου σοβαρού τραυματισμού.

#### ΠΡΟΣΑΡΤΗΣΗ ΚΑΛΥΠΤΡΑΣ

**⚠️ ΠΡΟΕΙΔΟΠΟΙΗΣΗ:** Φοράτε πάντα γάντια κατά την προσάρτηση ή αντικατάσταση της καλύπτρας. Προσέχετε τη λεπίδα στην καλύπτρα και προστατεύετε τα χέρια σας από τραυματισμό λόγω της λεπίδας.

Ξεβιδώστε και αφαιρέστε τις δύο βίδες από την καλύπτρα (Εικ. C), ευθυγραμμίστε τις σπές στην καλύπτρα με τις σπές της διάταξης και, στη συνέχεια, ασφαλίστε την καλύπτρα στη βάση του άξονα με τις δύο βίδες και τις δύο ελατηριωτές ροδέλες (Εικ. D).

Διασφαλίστε ότι η καλύπτρα έχει προσαρτηθεί σύμφωνα με τις Εικ. C & D, ενώ οποιαδήποτε αντίστροφη προσάρτηση είναι εξαιρετικά επικίνδυνη!

#### ΣΥΝΔΕΣΗ ΤΟΥ ΠΡΟΣΑΡΤΗΜΑΤΟΣ ΧΛΟΟΚΟΠΤΙΚΟΥ ΜΕ ΜΕΣΙΝΕΖΑ ΣΤΗΝ ΗΛΕΚΤΡΙΚΗ ΚΕΦΑΛΗ

Αυτό το προσάρτημα χλοοκοπτικού μεσινέζας έχει σχεδιαστεί για χρήση με την ηλεκτρική κεφαλή EGO RH1420E/RHX1600.

Ανατρέξτε στην ενότητα «**ΕΓΚΑΤΑΣΤΑΣΗ ΠΡΟΣΑΡΤΗΜΑΤΟΣ ΗΛΕΚΤΡΙΚΗΣ ΚΕΦΑΛΗΣ**» στο εγχειρίδιο χρήσης της ηλεκτρικής κεφαλής RH1420E/RHX1600.

### ΛΕΙΤΟΥΡΓΙΑ

**⚠️ ΠΡΟΕΙΔΟΠΟΙΗΣΗ:** Η εξοικειωσή σας με αυτό το προϊόν δε θα πρέπει να σας κάνει λιγότερο προσεκτικούς. Θυμηθείτε πως ένα κλάσμα δευτερολέπτου απροσεξίας μπορεί να προκαλέσει σοβαρό τραυματισμό.

**⚠️ ΠΡΟΕΙΔΟΠΟΙΗΣΗ:** Φοράτε πάντα προστατευτικά γυαλιά και υψοασπίδες. Στην αντίθετη περίπτωση, ενδέχεται να υπάρξει εκτόξευση αντικειμένων στα μάτια σας και άλλοι πιθανοί σοβαροί τραυματισμοί.

#### ΕΦΑΡΜΟΓΕΣ

Μπορείτε να χρησιμοποιήσετε αυτό το προϊόν για τους ακόλουθους σκοπούς:

- Κούρεμα γρασιδιού και αγριόχορτων γύρω από εισόδους, φράχτες και βεράντες.

**ΕΙΔΟΠΟΙΗΣΗ:** Το μηχάνημα πρέπει να χρησιμοποιείται μόνο για τον προβλεπόμενο σκοπό. Οποιαδήποτε άλλη χρήση θα εκληφθεί ως καταχρηστική.

#### Πριν από κάθε χρήση ελέγχετε για εξαρτήματα με ζημιές/φθορές

Ελέγχετε την κεφαλή του χλοοκοπτικού, την καλύπτρα και την μπροστινή λαβή και αντικαθιστάτε τα μέρη που είναι ραγισμένα, στρεβλωμένα, λυγισμένα ή κατεστραμμένα κατά οποιονδήποτε τρόπο.

Η λεπίδα κοπής μεσινέζας στην άκρη της καλύπτρας μπορεί να στομώσει με την πάροδο του χρόνου. Συνιστάται να την τροχίζετε ανά τακτά χρονικά διαστήματα με μια λίμα ή να την αντικαθιστάτε με νέα.

**⚠️ ΠΡΟΕΙΔΟΠΟΙΗΣΗ:** Φοράτε πάντα γάντια κατά την τοποθέτηση ή αντικατάσταση του προστατευτικού ή κατά το πρόξιμα ή την αντικατάσταση της λεπίδας. Προσέχετε τη θέση της λεπίδας στο προστατευτικό και προστατεύετε το χέρι σας από τραυματισμό.

**⚠️ ΠΡΟΕΙΔΟΠΟΙΗΣΗ:** Για να εμποδίσετε σοβαρό ατομικό τραυματισμό, απομακρύνετε τη συστοιχία μπαταριών από την ηλεκτρική κεφαλή πριν από σέρβις, καθαρισμό, αλλαγή προσαρτημάτων ή αφαίρεση υλικού από τη μονάδα.

### ΧΡΗΣΗ ΤΟΥ ΠΡΟΣΑΡΤΗΜΑΤΟΣ ΧΛΟΟΚΟΠΤΙΚΟΥ ΜΕ ΤΗΝ ΗΛΕΚΤΡΙΚΗ ΚΕΦΑΛΗ

**⚠️ ΠΡΟΕΙΔΟΠΟΙΗΣΗ:** Ντύνεστε κατάλληλα για να μειώσετε τον κίνδυνο τραυματισμού κατά τη λειτουργία αυτού του μηχανήματος. Μην φοράτε φαρδιά ρούχα ή κοσμήματα. Φοράτε προστατευτικά γυαλιά και ωτοασπίδες. Φοράτε βεριά, μακριά παντελόνια, μπότες και γάντια. Μην φοράτε κοντά παντελόνια, σανδάλια και μην είστε ζυπόλυτοι.

**⚠️ ΠΡΟΕΙΔΟΠΟΙΗΣΗ:** Καθαρίζετε την περιοχή κοπής πριν από κάθε χρήση. Απομακρύνετε όλα τα αντικείμενα όπως πέτρες, σπασμένα γυαλιά, καρφιά, σύρματα ή νήματα τα οποία μπορεί να πεταχτούν ή να μπερδευτούν στο προσάρτημα κοπής. Απομακρύνετε παιδιά, παρευρισκόμενους και κατοικίδια από το χώρο. Τα παιδιά, οι παρευρισκόμενοι και τα κατοικίδια πρέπει να βρίσκονται σε απόσταση τουλάχιστον 15 m. Ενδέχεται να εξακολουθεί να υπάρχει κίνδυνος για τους παρευρισκόμενους λόγω εκσφενδονισμού αντικειμένων. Ενθαρρύνετε τους παρευρισκόμενους να φορούν προστασία για τα μάτια. Εάν σας προσεγγίσει κάποιος, απενεργοποιήστε αμέσως τον κινητήρα και το προσάρτημα κοπής.

Για ασφαλή και καλύτερη λειτουργία, φορέστε τον ιμάντα ώμου (δεν περιλαμβάνεται) στον ώμο. Ρυθμίστε τον ιμάντα ώμου σε μια άνετη θέση λειτουργίας. Κρατάτε πάντοτε το χλοοκοπτικό με μεσινέζα με το ένα χέρι στην πίσω λαβή και το άλλο χέρι στην μπροστινή λαβή. Κρατάτε σφιχτά και με τα δύο χέρια κατά τη λειτουργία. Το χλοοκοπτικό με μεσινέζα πρέπει να κρατιέται σε άνετη θέση με την πίσω λαβή περίπου στο ύψος των γοφών. Η κεφαλή χλοοκοπτικού πρέπει να είναι παράλληλη προς το έδαφος, έτσι ώστε να έρχεται εύκολα σε επαφή με το υλικό που θα κοπεί, χωρίς ο χειριστής να πρέπει να σκύψει (Εικ. Β).

**⚠️ ΠΡΟΕΙΔΟΠΟΙΗΣΗ:** Ο ιμάντας ώμου είναι επίσης ένας μηχανισμός γρήγορης αποδέσμευσης σε επικίνδυνη κατάσταση. Σε επείγουσα κατάσταση αφαιρέστε τον από τον ώμο σας αμέσως, ανεξάρτητα από τη θέση του ιμάντα.

### Μετά από κάθε χρήση, καθαρίζετε το χλοοκοπτικό

Δείτε το απόσπασμα ΣΥΝΤΗΡΗΣΗ για τις οδηγίες καθαρισμού.

### ΕΝΕΡΓΟΠΟΙΗΣΗ/ΑΠΕΝΕΡΓΟΠΟΙΗΣΗ ΤΟΥ ΜΗΧΑΝΗΜΑΤΟΣ

Βλ. ενότητα «ΕΝΕΡΓΟΠΟΙΗΣΗ/ΑΠΕΝΕΡΓΟΠΟΙΗΣΗ ΤΗΣ ΗΛΕΚΤΡΙΚΗΣ ΚΕΦΑΛΗΣ» στο εγχειρίδιο χρήσης της ηλεκτρικής κεφαλής PH1420E/PHX1600.

### ΡΥΘΜΙΣΗ ΜΗΚΟΥΣ ΤΗΣ ΜΕΣΙΝΕΖΑΣ

Η κεφαλή τροφοδοσίας του χλοοκοπτικού Line-IQ είναι εξοπλισμένη με προηγμένη τεχνολογία. Εάν οποιοδήποτε άκρο της μεσινέζας φθαρεί κατά λιγότερο από περίπου 12 cm κατά την κοπή, η κεφαλή του χλοοκοπτικού θα αποδεσμεύσει αυτόματα νέα μεσινέζα και το επιπλέον τμήμα της μεσινέζας θα κοπεί από τη λεπίδα κοπής νήματος (Εικ. Ε).

**ΣΗΜΕΙΩΣΗ:** Δεν χρειάζεται να χτυπήσετε τη κεφαλή του χλοοκοπτικού για να αποδεσμευτεί μεσινέζα. Εάν αισθανθείτε ένα ελαφρύ τράνταγμα της κεφαλής του χλοοκοπτικού κατά το κόψιμο του γρασιδιού, αυτό οφείλεται στην αυτόματη αποδέσμευση μεσινέζας.

**⚠️ ΠΡΟΕΙΔΟΠΟΙΗΣΗ:** Μην απομακρύνετε ή τροποποιείτε τη μονάδα της λεπίδας κοπής μεσινέζας. Το υπερβολικά μεγάλο μήκος μεσινέζας θα προκαλέσει υπερθέρμανση στον κινητήρα και μπορεί να προκύψει σοβαρός τραυματισμός.

### ΑΝΤΙΚΑΤΑΣΤΑΣΗ ΜΕΣΙΝΕΖΑΣ

**ΕΙΔΟΠΟΙΗΣΗ:** Χρησιμοποιείτε μόνο το νάιλον νήμα κοπής EGO με διάμετρο 2,4 mm. Η χρήση διαφορετικής μεσινέζας μπορεί να προκαλέσει υπερθέρμανση ή ζημιά στο χλοοκοπτικό με μεσινέζα.

**⚠️ ΠΡΟΕΙΔΟΠΟΙΗΣΗ:** Μην χρησιμοποιείτε ποτέ μεσινέζα ενισχυμένη με μέταλλο, καλώδιο ή σχοινί. Αυτές μπορεί να σπάσουν και να εκτοξευθούν.

Το χλοοκοπτικό με μεσινέζα είναι εξοπλισμένο με ένα προηγμένο σύστημα **POWERLOAD™**. Το νήμα κοπής μπορεί να τυλιχτεί στο καρούλι απλά πιέζοντας ένα μόνο κουμπί. Η φόρτωση ενός πλήρους καρουλιού απαιτεί συνήθως 15 δευτερόλεπτα. **Αποφεύγετε την επαναλαμβανόμενη λειτουργία του συστήματος τυλίγματος με γρήγορες διαδοχικές διαδικασίες, ώστε να μειώσετε την πιθανότητα ζημιάς στον κινητήρα.**

1. Αφαιρέστε τη συστοιχία μπαταριών.
2. Κόψτε μεσινέζα κοπής μήκους 5 m. Περάστε τη μεσινέζα στο οφθαλμίδιο (Εικ. F). Πατήστε και τραβήξτε τη μεσινέζα από την άλλη πλευρά, ώσπου να έχετε ίση ποσότητα μεσινέζας και στις δύο πλευρές της κεφαλής χλοοκοπτικού.

**ΕΙΔΟΠΟΙΗΣΗ:** Εάν η μεσινέζα δεν μπορεί να εισαχθεί στο οφθαλμίδιο όταν έχει κολλήσει το κάτω κάλυμμα, τοποθετήστε τη συστοιχία μπαταριών στην ηλεκτρική

κεφαλή και, στη συνέχεια, πατήστε στιγμιαία το κουμπί τροφοδοσίας μεσινέζας για να επαναφέρετε το κάτω κάλυμμα.

3. Αφαιρέστε τη συστοιχία μπαταριών εάν έχει τοποθετηθεί στην ηλεκτρική κεφαλή στη ΣΗΜΕΙΩΣΗ μετά το βήμα 2. Και ακολουθήστε τα βήματα που καθορίζονται στο βήμα 2 για να επανατοποθετήσετε και να ευθυγραμμίσετε τη μεσινέζα.
4. Τοποθετήστε τη συστοιχία μπαταριών στην ηλεκτρική κεφαλή.
5. Πατήστε και κρατήστε πατημένο το κουμπί τροφοδοσίας μεσινέζας για να τυλίξετε τη μεσινέζα στην κεφαλή χλοοκοπτικού, ώσπου να έχετε περίπου 15 cm μεσινέζας σε κάθε πλευρά (Εικ. G).

**ΕΙΔΟΠΟΙΗΣΗ:** Σε περίπτωση που το νήμα τραβηχτεί κατά λάθος στην κεφαλή χλοοκοπτικού, ανοίξτε την κεφαλή και τραβήξτε το νήμα κοπής έξω από το καρούλι. Ακολουθήστε τις οδηγίες της ενότητας «ΕΠΑΝΑΦΟΡΤΩΣΗ ΜΕΣΙΝΕΖΑΣ» στο παρόν εγχειρίδιο για να επαναφορτώσετε τη μεσινέζα.

## ΕΠΑΝΑΤΟΠΟΘΕΤΗΣΗ ΜΕΣΙΝΕΖΑΣ

Εάν η μεσινέζα κολλήσει στην κεφαλή του χλοοκοπτικού, θα πρέπει να αφαιρέσετε την υπόλοιπη μεσινέζα από την κεφαλή του χλοοκοπτικού και να ακολουθήσετε τα παρακάτω βήματα για να επανατοποθετήσετε τη μεσινέζα.

1. Αφαιρέστε τη συστοιχία μπαταριών.
2. Πιέστε τις γλωττίδες αποδέσμευσης στην κεφαλή του χλοοκοπτικού και αφαιρέστε το συγκρότημα κάτω καλύμματος της κεφαλής χλοοκοπτικού τραβώντας το ευθεία προς τα έξω (Εικ. H).
3. Αφαιρέστε τη μεσινέζα από την κεφαλή του χλοοκοπτικού.
4. Κρατώντας με το ένα χέρι το χλοοκοπτικό χρησιμοποιήστε το άλλο χέρι για να πιάσετε το επάνω κάλυμμα και να ευθυγραμμίσετε τις εσοχές στο επάνω κάλυμμα με τις γλωττίδες αποδέσμευσης. Πιέστε το συγκρότημα κάτω καλύμματος μέχρι να κουμπώσει στη θέση του, οπότε και θα ακούσετε το χαρακτηριστικό ήχο «κλικ» (Εικ. I).
5. Ακολουθήστε τις οδηγίες της ενότητας «ΑΝΤΙΚΑΤΑΣΤΑΣΗ ΜΕΣΙΝΕΖΑΣ» για να επαναφορτώσετε τη μεσινέζα κοπής.

## ΑΝΤΙΚΑΤΑΣΤΑΣΗ ΚΕΦΑΛΗΣ ΧΛΟΟΚΟΠΤΙΚΟΥ

**⚠️ ΠΡΟΕΙΔΟΠΟΙΗΣΗ:** Εάν η κεφαλή λασκάρει μετά τη στερέωση της, αντικαταστήστε την αμέσως.

Ποτέ μη χρησιμοποιείτε ένα χλοοκοπτικό με λασκαρισμένο προσάρτημα κοπής. Αντικαθιστάτε μια ραγισμένη, με ζημιές ή φθαρμένη κεφαλή κοπής αμέσως, ακόμα και εάν

η ζημιά περιορίζεται μόνο επιφανειακές ρωγμές. Τέτοια προσάρτηματα μπορεί να σπάσουν σε υψηλή ταχύτητα και να προκαλέσουν σοβαρό τραυματισμό.

Εξοικειωθείτε με την κεφαλή του χλοοκοπτικού (Εικ. J).

J-1	Άξονας	J-3	Παξιμάδι ασφάλισης
J-2	Συγκρότημα καρουλιού	J-4	Συγκρότημα κάτω καλύμματος

## Απομάκρυνση κεφαλής χλοοκοπτικού

1. Αφαιρέστε τη συστοιχία μπαταριών.
2. Πιέστε τις γλωττίδες αποδέσμευσης στην κεφαλή χλοοκοπτικού και απομακρύνετε το κάτω συγκρότημα καλύμματος της κεφαλής χλοοκοπτικού τραβώντας το ίσια προς τα έξω.
3. Απομακρύνετε τη μεσινέζα κοπής από την κεφαλή χλοοκοπτικού (Εικ. K).
4. Φοράτε γάντια. Χρησιμοποιήστε το ένα χέρι για να πιάσετε το συγκρότημα καρουλιού και να το σταθεροποιήσετε και το άλλο χέρι για να κρατήσετε το κρουστικό κλειδί 17 mm (δεν περιλαμβάνεται) και να λασκάρτε δεξιόστροφα το παξιμάδι ασφάλισης (Εικ. L).
5. Αφαιρέστε το παξιμάδι ασφάλισης και το συγκρότημα καρουλιού από τον άξονα μοτέρ (Εικ. J).
6. Αντικαταστήστε με μια νέα κεφαλή χλοοκοπτικού και τοποθετήστε την με τα εξής βήματα.

## Εγκατάσταση της νέας κεφαλής χλοοκοπτικού

1. Ευθυγραμμίστε την επίπεδη υποδοχή στο συγκρότημα καρουλιού με το επίπεδο τμήμα άξονα κινητήρα και τοποθετήστε το συγκρότημα καρουλιού στη σωστή θέση (Εικ. M).

M-1	Επίπεδο τμήμα	M-2	Επίπεδη υποδοχή
-----	---------------	-----	-----------------

2. Χρησιμοποιήστε ένα κρουστικό κλειδί στο παξιμάδι ασφάλισης για να το σφίξετε ΑΡΙΣΤΕΡΟΣΤΡΟΦΑ.
3. Ακολουθήστε τις οδηγίες των βημάτων 4 και 5 της ενότητας «ΕΠΑΝΑΤΟΠΟΘΕΤΗΣΗ ΜΕΣΙΝΕΖΑΣ» στο παρόν εγχειρίδιο για να προσαρτήσετε το συγκρότημα κάτω καλύμματος.
4. Ακολουθήστε τις οδηγίες της ενότητας «ΑΝΤΙΚΑΤΑΣΤΑΣΗ ΜΕΣΙΝΕΖΑΣ» στο παρόν εγχειρίδιο για να επαναφορτώσετε τη μεσινέζα.
5. Ενεργοποιήστε το μηχάνημα για να δείτε εάν το χλοοκοπτικό με μεσινέζα λειτουργεί φυσιολογικά. Στην αντίθετη περίπτωση, επανασυναρμολογήστε όπως περιγράφεται παραπάνω.

## ΣΥΝΤΗΡΗΣΗ

**⚠️ ΠΡΟΕΙΔΟΠΟΙΗΣΗ:** Πριν από τον έλεγχο, τον καθαρισμό ή τη συντήρηση της μονάδας, σβήστε τον κινητήρα, περιμένετε ώσπου να ακινητοποιηθούν όλα τα κινούμενα εξαρτήματα και αφαιρέστε τη συστοιχία μπαταριών. Η μη τήρηση των οδηγιών μπορεί να οδηγήσει σε σοβαρό τραυματισμό ή υλικές ζημιές.

**⚠️ ΠΡΟΕΙΔΟΠΟΙΗΣΗ:** Κατά τη συντήρηση, χρησιμοποιείτε μόνο όμοια ανταλλακτικά. Η χρήση οποιωνδήποτε άλλων εξαρτημάτων μπορεί να είναι επικίνδυνη ή να προκαλέσει ζημιά στο προϊόν. Προκειμένου να διασφαλιστεί η ασφάλεια και η αξιοπιστία, όλες οι επισκευές που δεν αναφέρονται σε αυτές τις οδηγίες συντήρησης πρέπει να διεξάγονται από εξειδικευμένο τεχνικό σέρβις.

### ΓΕΝΙΚΗ ΣΥΝΤΗΡΗΣΗ

Αποφύγετε τη χρήση διαλυτών κατά τον καθαρισμό των πλαστικών εξαρτημάτων. Τα περισσότερα πλαστικά είναι ευπαθή στη χρήση διαφόρων τύπων διαλυτών του εμπορίου και καταστρέφονται από τη χρήση τους. Χρησιμοποιείτε καθαρό πανί για την απομάκρυνση βρωμιάς, σκόνης, λαδιού, γράσου, κτλ.

### ΚΑΘΑΡΙΣΜΟΣ ΤΗΣ ΜΟΝΑΔΑΣ

- Καθαρίστε γρασίδι που έχει τυλιχτεί γύρω από τον άξονα μοτέρ ή την κεφαλή χλοοκοπτικού.
- Χρησιμοποιείτε μια μικρή βούρτσα ή μια μικρή ηλεκτρική αναρροφητική σκούπα για να καθαρίζετε τις οπές αερισμού στο πίσω περίβλημα.
- Καθαρίζετε τη μονάδα, χρησιμοποιώντας ένα νωπό πανί με ήπιο απορρυπαντικό.
- Μη χρησιμοποιήσετε κανένα δραστικό απορρυπαντικό πάνω στο πλαστικό περίβλημα ή τη λαβή. Αυτά μπορούν να καταστραφούν από ορισμένα αρωματικά έλαια, όπως πεύκο και λεμόνι, καθώς και από διαλύτες, όπως η κηροζίνη. Η υγρασία μπορεί, επίσης, να προκαλέσει κίνδυνο ηλεκτροπληξίας. Σκουπίζετε την ενδεχόμενη υγρασία με ένα μαλακό στεγνό πανί.

### ΛΙΠΑΝΣΗ ΣΥΣΤΗΜΑΤΟΣ ΟΔΟΝΤΟΤΡΟΧΩΝ

Το σύστημα οδοντοτροχών στο κιβώτιο γραναζιών πρέπει να λιπαίνεται περιοδικά με το γράσο μειωτήρων. Ελέγχετε ανά περίπου 50 ώρες λειτουργίας τη στάθμη γράσου στο κιβώτιο γραναζιών, αφαιρώντας τη βίδα στεγανοποίησης στα πλάγια του κιβωτίου.

Εάν δεν φαίνεται γράσο στις πλευρικές επιφάνειες του μειωτήρα, ακολουθήστε τα παρακάτω βήματα για να συμπληρώσετε γράσο μειωτήρων έως την ένδειξη 3/4.

Μην γεμίσετε έως πάνω το σύστημα οδοντοτροχών.

1. Κρατάτε το χλοοκοπτικό με μεσινέζα στο πλάι, έτσι ώστε η βίδα στεγανοποίησης να βλέπει προς τα επάνω.
2. Χρησιμοποιήστε το παρεχόμενο εξάγωνο κλειδί για να λασκάρτε και να αφαιρέσετε τη βίδα στεγανοποίησης.
3. Χρησιμοποιήστε μια σύριγγα γράσου (δεν περιλαμβάνεται) για να εισαγάγετε λίγο γράσο μέσα στην οπή βίδας. Μην υπερβείτε την χωρητικότητα των 3/4.
4. Σφίξτε τη βίδα στεγανοποίησης μετά την έγχυση γράσου.

### ΑΠΟΘΗΚΕΥΣΗ ΤΗΣ ΜΟΝΑΔΑΣ

- Αφαιρέστε τη συστοιχία μπαταριών από την ηλεκτρική κεφαλή.
- Καθαρίζετε καλά τη μηχανή προτού την αποθηκεύσετε.
- Εάν το προσάρτημα χλοοκοπτικού με νήμα αφαιρεθεί από την ηλεκτρική κεφαλή και αποθηκευτεί ξεχωριστά: Τοποθετήστε το τερματικό καπάκι στον άξονα προσαρτήματος προς αποφυγή διείσδυσης ρύπων στη διάταξη ζεύξης.
- Αποθηκεύετε τη μονάδα σε έναν στεγνό, καλά αεριζόμενο χώρο, κλειδωμένο ή σε ψηλό σημείο, εκτός εμβέλειας παιδιών. Μην αποθηκεύετε τη μονάδα επάνω ή δίπλα σε λιπάσματα, βενζίνη ή άλλες χημικές ουσίες.

### ΤΡΟΧΙΣΜΑ ΛΕΠΙΔΑΣ ΚΟΠΗΣ ΜΕΣΙΝΕΖΑΣ

**⚠️ ΠΡΟΕΙΔΟΠΟΙΗΣΗ:** Προσέχετε πάντα τα χέρια σας, φορώντας ανθεκτικά γάντια όταν πραγματοποιείτε συντήρηση στη λεπίδα κοπής μεσινέζας.

1. Αφαιρέστε την μπαταρία.
2. Απομακρύνετε το νήμα-λεπίδα κοπής από το προστατευτικό.
3. Ασφαλίστε τη λεπίδα σε μια μέγγενη.
4. Φοράτε σωστή προστασία για τα μάτια και γάντια και προσέχετε να μην κοπείτε.
5. Λιμάρετε προσεκτικά τις ακμές κοπής της λεπίδας με λίμα λεπτής οδόντωσης ή ακονόπετρα διατηρώντας την αρχική γωνία ακμής κοπής.
6. Αντικαταστήστε τη λεπίδα στο προστατευτικό και ασφαλίστε την στη θέση της με δύο βίδες.

GR

## Προστασία του περιβάλλοντος



Μην απορρίπτετε ηλεκτρικό εξοπλισμό, παλιές μπαταρίες και φορτιστές στα οικιακά απορρίμματα!

Μεταφέρετε αυτό το προϊόν σε εξουσιοδοτημένο κέντρο ανακύκλωσης και παραδώστε το για ξεχωριστή συλλογή. Τα ηλεκτρικά εργαλεία πρέπει να επιστρέφονται σε περιβαλλοντικά συμβατή μονάδα ανακύκλωσης.

GR

## ΑΝΤΙΜΕΤΩΠΙΣΗ ΠΡΟΒΛΗΜΑΤΩΝ

ΠΡΟΒΛΗΜΑ	ΑΙΤΙΑ	ΑΝΤΙΜΕΤΩΠΙΣΗ
Το χλοοκοπτικό με μεσινέζα δεν εκκινείται.	<ul style="list-style-type: none"> <li>■ Η συστοιχία μπαταριών δεν έχει προσαρτηθεί στην ηλεκτρική κεφαλή.</li> <li>■ Δεν υπάρχει ηλεκτρική επαφή μεταξύ της ηλεκτρικής κεφαλής και της συστοιχίας μπαταριών.</li> <li>■ Η συστοιχία μπαταριών έχει αδειάσει.</li> <li>■ Ο μοχλός ασφάλισης και η σκανδάλη δεν πατήθηκαν ταυτόχρονα.</li> </ul>	<ul style="list-style-type: none"> <li>■ Τοποθετήστε η συστοιχία μπαταριών στην ηλεκτρική κεφαλή.</li> <li>■ Απομακρύνετε τη μπαταρία, ελέγξτε τις επαφές και επανεγκαταστήστε τη συστοιχία μπαταριών, έως ότου κουμπώσει στη θέση της.</li> <li>■ Φορτίστε τη συστοιχία μπαταριών με τους φορτιστές EGO που παρατίθενται στο παρόν εγχειρίδιο.</li> <li>■ Πιέστε κάτω τον μοχλό ασφάλισης και κρατήστε τον, κατόπιν πιέστε τη σκανδάλη για να ενεργοποιήσετε το χλοοκοπτικό μεσινέζας.</li> </ul>
Το χλοοκοπτικό με μεσινέζα σταματάει κατά την κοπή.	<ul style="list-style-type: none"> <li>■ Η καλύπτρα δεν έχει τοποθετηθεί στο χλοοκοπτικό με αποτέλεσμα μια εξαιρετικά μακριά μεσινέζα και την υπερφόρτωση του κινητήρα.</li> <li>■ Χρησιμοποιείται μια βαριά μεσινέζα.</li> <li>■ Ο άξονας κινητήρα ή η κεφαλή χλοοκοπτικού έχουν μπλοκάρει με γρασίδι.</li> <li>■ Ο κινητήρας έχει υπερφορτωθεί.</li> <li>■ Η συστοιχία μπαταριών ή το χλοοκοπτικό με μεσινέζα είναι υπερβολικά ζεστά.</li> <li>■ Η συστοιχία μπαταριών έχει αποσυνδεθεί από τη μηχανή.</li> <li>■ Η συστοιχία μπαταριών έχει αδειάσει.</li> </ul>	<ul style="list-style-type: none"> <li>■ Απομακρύνετε τη συστοιχία μπαταριών και τοποθετήστε την καλύπτρα στο χλοοκοπτικό.</li> <li>■ Χρησιμοποιείτε το νάιλον νήμα κοπής EGO διαμέτρου 2,4 mm.</li> <li>■ Απενεργοποιήστε το χλοοκοπτικό, απομακρύνετε τη μπαταρία και απομακρύνετε το γρασίδι από τον άξονα κινητήρα και την κεφαλή χλοοκοπτικού.</li> <li>■ Απομακρύνετε την κεφαλή χλοοκοπτικού από το γρασίδι. Ο κινητήρας θα συνεχίσει να λειτουργεί μόλις αφαιρεθεί το φορτίο. Κατά την κοπή μετακινείτε την κεφαλή χλοοκοπτικού μέσα και έξω από το γρασίδι που θα κοπεί και μην κόβετε σε μήκος πάνω από 20 cm με μια μόνο κοπή.</li> <li>■ Αφήστε να κρυώσει η συστοιχία μπαταριών ή το χλοοκοπτικό, μέχρι να πέσει κάτω από τους 67°C η θερμοκρασία.</li> <li>■ Εγκαταστήστε εκ νέου τη συστοιχία μπαταριών.</li> <li>■ Φορτίστε τη συστοιχία μπαταριών με τους φορτιστές EGO που παρατίθενται στο παρόν εγχειρίδιο.</li> </ul>

GR

ΠΡΟΒΛΗΜΑ	ΑΙΤΙΑ	ΑΝΤΙΜΕΤΩΠΙΣΗ
<p>Η κεφαλή χλοοκοπτικού δεν προωθεί τη μεσινέζα.</p>	<ul style="list-style-type: none"> <li>■ Ο άξονας κινητήρα ή η κεφαλή χλοοκοπτικού έχουν μπλοκάρει με γρασίδι.</li> <li>■ Δεν υπάρχει επαρκής μεσινέζα στο καρούλι ή η μεσινέζα αποδεσμεύεται από το σφραγιστικό.</li> <li>■ Η κεφαλή χλοοκοπτικού είναι βρώμικη.</li> <li>■ Το νήμα έχει μπλεχτεί στο συγκρότημα κεφαλής κοπής.</li> <li>■ Χρησιμοποιείται μια βαριά μεσινέζα.</li> </ul>	<ul style="list-style-type: none"> <li>■ Απενεργοποιήστε το χλοοκοπτικό, απομακρύνετε τη μπαταρία και καθαρίστε τον άξονα κινητήρα και την κεφαλή χλοοκοπτικού.</li> <li>■ Αφαιρέστε την μπαταρία και αντικαταστήστε τη μεσινέζα, σύμφωνα με τις οδηγίες της ενότητας «<b>ΕΠΑΝΑΤΟΠΟΘΕΤΗΣΗ ΜΕΣΙΝΕΖΑΣ</b>» στο παρόν εγχειρίδιο.</li> <li>■ Απομακρύνετε τη μπαταρία και καθαρίστε το καρούλι, το κάτω συγκρότημα καλύμματος και το άνω κάλυμμα.</li> <li>■ Αφαιρέστε την μπαταρία, αφαιρέστε τη μεσινέζα από το καρούλι και ξανατυλίξτε. Ακολουθήστε τις οδηγίες της ενότητας «<b>ΕΠΑΝΑΦΟΡΤΩΣΗ ΜΕΣΙΝΕΖΑΣ</b>» στο παρόν εγχειρίδιο.</li> <li>■ Χρησιμοποιείτε το νάilon νήμα κοπής EGO διαμέτρου 2,4 mm.</li> </ul>
<p>Η κεφαλή του κοπτικού απελευθερώνει πολύ λίγο νήμα κοπής.</p>	<ul style="list-style-type: none"> <li>■ Το νήμα κοπής δεν είναι κατάλληλο για χρήση με την κεφαλή τροφοδοσίας κοπτικού Line-IQ.</li> </ul>	<ul style="list-style-type: none"> <li>■ Χρησιμοποιείτε το νάilon νήμα κοπής EGO διαμέτρου 2,4 mm.</li> </ul>
<p>Τυλίγεται γρασίδι γύρω από την κεφαλή χλοοκοπτικού και το περίβλημα κινητήρα.</p>	<ul style="list-style-type: none"> <li>■ Κοπή ψηλού γρασιδιού σε επίπεδο εδάφους.</li> </ul>	<ul style="list-style-type: none"> <li>■ Κόβετε ψηλό γρασίδι από επάνω προς τα κάτω, απομακρύνοντας όχι περισσότερα από 20 cm. σε κάθε διέλευση, ώστε να εμποδίσετε τύλιξη.</li> </ul>
<p>Η λεπίδα δεν κόβει τη μεσινέζα.</p>	<ul style="list-style-type: none"> <li>■ Η λεπίδα κοπής μεσινέζας στο άκρο της καλύπτρας έχει στομώσει.</li> </ul>	<ul style="list-style-type: none"> <li>■ Τροχίστε τη λεπίδα κοπής νήματος με μια λίμα ή αντικαταστήστε με μια νέα λεπίδα.</li> </ul>
<p>Ρωγμές στην κεφαλή του χλοοκοπτικού.</p>	<ul style="list-style-type: none"> <li>■ Η κεφαλή χλοοκοπτικού έχει φθαρεί.</li> </ul>	<ul style="list-style-type: none"> <li>■ Αντικαταστήστε αμέσως την κεφαλή χλοοκοπτικού. Ακολουθήστε τις οδηγίες της ενότητας «<b>ΑΝΤΙΚΑΤΑΣΤΑΣΗ ΚΕΦΑΛΗΣ ΧΛΟΟΚΟΠΤΙΚΟΥ</b>» στο παρόν εγχειρίδιο.</li> </ul>

GR



ΠΡΟΒΛΗΜΑ	ΑΙΤΙΑ	ΑΝΤΙΜΕΤΩΠΙΣΗ
<p>Η μεσινέζα δεν τυλίγεται σωστά στην κεφαλή χλοοκοπτικού.</p>	<ul style="list-style-type: none"> <li>■ Χρησιμοποιείται ακατάλληλη μεσινέζα.</li> <li>■ Στην κεφαλή χλοοκοπτικού έχει συσσωρευτεί γρασίδι ή βρωμιά, μπλοκάροντας την κίνηση του καρουλιού.</li> <li>■ Ο κινητήρας έχει υπερθερμανθεί λόγω επανειλημμένης χρήσης του συστήματος τυλίγματος μεσινέζας.</li> <li>■ Χαμηλή στάθμη φόρτισης της μπαταρίας.</li> <li>■ Χρησιμοποιείται λάθος κεφαλή ισχύος.</li> </ul>	<ul style="list-style-type: none"> <li>■ Χρησιμοποιείτε τη συνιστώμενη νάilon μεσινέζα EGO διαμέτρου 2,4 mm. Εάν το πρόβλημα επιμένει παρά τη χρήση νήματος κοπής της EGO, επικοινωνήστε με την εξυπηρέτηση πελατών της EGO για βοήθεια.</li> <li>■ Αφαιρέστε τη συστοιχία μπαταριών, ανοίξτε την κεφαλή χλοοκοπτικού και καθαρίστε την διεξοδικά.</li> <li>■ Αφήστε το χλοοκοπτικό με μεσινέζα να λειτουργήσει χωρίς φορτίο για μερικά λεπτά, ώστε να κρυώσει το μοτέρ, κατόπιν προσπαθήστε να επαναφορτώσετε τη μεσινέζα.</li> <li>■ Φορτίστε τη συστοιχία μπαταριών.</li> <li>■ Χρησιμοποιείτε αυτό το προσάρτημα κοπτικού νήματος μόνο με την κεφαλή EGO Power Head PH1420E/PHX1600.</li> </ul>
<p>Η μεσινέζα κοπής δεν μπορεί να περάσει μέσα από την κεφαλή χλοοκοπτικού κατά την τοποθέτηση μεσινέζας.</p>	<ul style="list-style-type: none"> <li>■ Η μεσινέζα κοπής έχει ξεφτίσει ή λυγίσει στην άκρη.</li> <li>■ Το κάτω κάλυμμα δεν έχει μπει στη θέση του μετά την επανατοποθέτηση.</li> </ul>	<ul style="list-style-type: none"> <li>■ Κόψτε τη φθαρμένη άκρη της μεσινέζας και εισαγάγετέ την ξανά.</li> <li>■ Προσαρτήστε τη συστοιχία μπαταριών στο χλοοκοπτικό, πιέστε το κουμπί φόρτωσης μεσινέζας ώστε να ξεκινήσει σύντομα η φόρτωση, για την επαναφορά του κάτω καλύμματος.</li> </ul>

## ΕΓΓΥΗΣΗ

### ΠΟΛΙΤΙΚΗ ΕΓΓΥΗΣΗΣ EGO

Επισκεφθείτε την ιστοσελίδα [egopowerplus.eu](http://egopowerplus.eu) για όλους τους όρους και τις προϋποθέσεις της πολιτικής εγγύησης EGO.

GR

## TÜM TALİMATLARI OKUYUN!



### KULLANIM KILAVUZUNU OKUYUN

**⚠ Artık risk!** Kalp pili gibi elektronik cihazlar kullanan kişiler bu ürünü kullanmadan önce doktorlarına danışmalıdır. Elektrikli cihazların, kalp pili yakınında çalıştırılması kalp pilinde parazite veya arızaya neden olabilir.

**⚠ UYARI:** Emniyet ve güvenlik için tüm onarım ve değiştirme işlemleri yetkili bir servis teknisyeni tarafından gerçekleştirilmelidir.

## GÜVENLİK SEMBOLLERİ

Güvenlik sembollerinin amacı olası tehlikelere dikkatinizi çekmektir. Güvenlik sembolleri ve yanlarındaki açıklamalar özel dikkat ve anlayış göstermenizi gerektirir. Uyarı sembolleri kendi başlarına herhangi bir tehlikeyi gidermez. Sembollerde belirtilen talimatlar ve uyarılar uygun kaza önleme tedbirlerinin yerine geçmez.

**⚠ UYARI:** Bu makineyi kullanmadan önce "TEHLİKE", "UYARI", ve "DİKKAT" gibi güvenlikle ilgili tüm uyarı sembollerini içeren bu Kullanım Kılavuzundaki tüm güvenlik talimatlarını okuyup anladığınızdan emin olun. Aşağıdaki talimatların tamamına uyulmaması elektrik çarpması, yangın ve/veya ciddi fiziksel yaralanma ile sonuçlanabilir.

## SEMBOLÜN ANLAMI



**⚠ GÜVENLİK UYARISI SEMBOLÜ:** Bu sembol, TEHLİKE, UYARI, veya DİKKAT anlamına gelir ve diğer semboller veya resimlerle birlikte kullanılabilir.

TR

## GÜVENLİK TALİMATLARI

Bu sayfada, bu ürün üzerinde görülebilecek güvenlik sembolleri gösterilmekte ve açıklanmaktadır. Makineyi monte etmeye ve kullanmaya başlamadan önce makineye ilişkin tüm talimatları okuyup anlayın ve bu talimatlara uyun.

	Güvenlik Uyarısı	Olası bir yaralanma tehlikesi olduğunu belirtir.
	Kullanım Kılavuzunu Okuyun	Yaralanma riskini azaltmak için kullanıcı bu ürünü kullanmadan önce kullanım kılavuzunu okuyup anlamalıdır.
	Göz, kulak ve baş koruması takın	Her zaman göz, kulak ve baş koruması takın.
	Kesme Genişliği	Misinalı çim biçme makinesinin maks. kesim genişliğidir.
	Misina Çapı	Naylon misinanın çapıdır.
	Metal bıçak kullanmayın	Kullanıcıyı metal bıçak kullanmaması konusunda uyarır
	Sekebilir, İzleyenleri Uzak Tutun	Fırlayan nesnelere sekebilir ve yaralanmaya veya mala yönelik zarara yol açabilir. Çalı kesicisi kullanılırken diğer insanların ve evcil hayvanların uzakta olduklarından emin olun.
	Makine ile çevredeki insanlar arasında en az 15 m mesafe olmalıdır	Misinalı çim biçme makinesi kullanılırken diğer insanların ve evcil hayvanların en az 15 m uzakta olduklarından emin olun.
	POWERLOAD™ sistemi için aşırı sıcaklık koruması	Uzun süre çalıştıktan sonra kesme misinasını hemen sararken, POWERLOAD™ sistemi aşırı sıcaklık koruması nedeniyle çalışmayı durdurabilir.
	CE	Bu ürün, yürürlükteki AB yönetmeliklerine uygundur.

<b>UK CA</b>	UKCA	Bu ürün, yürürlükteki Birleşik Krallık yasalarına uygundur.
	WEEE	Atık elektrikli ürünler, evsel atıklar ile birlikte bertaraf edilmemelidir. Yetkili bir geri dönüşüm merkezine teslim edilmelidir.
	Gürültü	Garanti edilen ses gücü seviyesidir. Çevre gürültü emisyonu Avrupa Birliği Yönetmeliğine uygundur.
V	Volt	Voltaj
mm	Milimetre	Uzunluk veya boyut
cm	Santimetre	Uzunluk veya boyut
kg	Kilogram	Ağırlık
min <sup>-1</sup>	Dakika Başına	Devir

## MAKİNE İÇİN GENEL GÜVENLİK UYARILARI

**⚠ UYARI:** Bu makine ile birlikte verilen tüm güvenlik uyarılarını, talimatları, resimli açıklamaları ve teknik özellikleri okuyun. Aşağıdaki talimatların tamamına uyulmaması elektrik çarpması, yangın ve/veya ciddi yaralanma ile sonuçlanabilir.

Tüm uyarı ve talimatları gelecekte başvuru amacıyla muhafaza edin.

Uyarılarda geçen "makine" terimi, elektrikle çalışan (kablolu) veya akü ile çalışan (kablesiz) makinenizi ifade eder.

## ÇALIŞMA ALANI GÜVENLİĞİ

- Çalışma alanını temiz tutun ve yeterli aydınlatma sağlayın. Karışık veya karanlık alanlar kazalara yol açar.
- Makineleri yanıcı sıvıların, gazların veya tozların bulunduğu patlayıcı ortamlarda çalıştırmayın. Makineler, tozları veya dumanları tutuşturabilecek kıvılcımlar oluşturur.
- Bir makineyi kullanırken çocukları ve etraftaki kişileri uzaktan tutun. Dikkatinizin dağılması kontrolü kaybetmenize neden olabilir.

## ELEKTRİK GÜVENLİĞİ

- Makine fişleri prize uygun olmalıdır. Fiş üzerinde asla değişiklik yapmayın. Topraklı (topraklamalı) makineler için herhangi bir adaptör fişi kullanmayın. Üzerinde değişiklik yapılmamış fişler ve uygun prizler elektrik çarpması riskini azaltır.
- Borular, radyatörler, fırınlar ve buzdolapları gibi topraklanmış yüzeylerle temastan kaçının. Topraklanmış yerlerle temas etmeniz halinde elektrik çarpması riski artar.
- Çim biçme makinesini yağmurlu veya ıslak koşullarda çalıştırmayın. Makineye giren su, yaralanmaya neden olabilecek elektrik çarpması veya arıza riskini artırabilir.
- Kabloyu hatalı kullanmayın. Kabloyu asla makineyi taşımak, çekmek veya fişi prizden çıkarmak için kullanmayın. Kabloyu sıcaktan, yağdan, keskin kenarlardan veya hareketli parçalardan uzak tutun. Hasarlı veya birbirine dolaşmış kablolar elektrik çarpması riskini artırır.
- Bir makineyi dış mekanlarda kullanırken, dış mekan için uygun bir uzatma kablosu kullanın. Dış mekan için uygun bir kablolu kullanılması elektrik çarpması riskini azaltır.
- Bir makinenin nemli bir yerde çalıştırılması gerekiyorsa kaçak akım rölesi (RCD) korumalı bir kaynak kullanın. RCD (kaçak akım rölesi) kullanımı elektrik çarpması riskini azaltır.

## KİŞİSEL GÜVENLİK

- Makineyi kullanırken daima dikkatli olun, yaptığınız işe yoğunlaşın ve sağduyulu davranın. Makineyi yorgunken ya da uyuşturucu, alkol ya da ilaç etkisi altındayken kullanmayın. Makineleri kullanırken bir anlık dikkatsizlik ciddi yaralanmayla sonuçlanabilir.
- Kişisel koruyucu ekipman kullanın. Daima koruyucu gözlük takın. Koşullara uygun toz maskesi, kaymaz emniyet ayakkabıları, kask veya işitme koruması gibi koruyucu ekipman kullanılması yaralanmaları azaltır.
- Yanlışlıkla çalıştırmaktan kaçının. Makinenin güç kaynağı ve/veya akü/batarya takımı ile bağlantısını yapmadan, kaldırmadan veya taşımadan önce açma/kapatma düğmesinin kapalı olduğundan emin olun. Parmağınız açma/kapatma düğmesinin üzerindeyken veya çalışır haldeyken makineleri taşımak kazalara davetiye çıkarır.
- Makineye takılı herhangi bir alyan veya anahtar varsa makineyi çalıştırmadan önce bunları çıkarın. Makinenin döner parçalarına takılı bir alyan veya anahtar yaralanmalara neden olabilir.

- **Dengesiz bir duruşla çalışma yapmayın. Çalışma süresince ayaklarınızı sağlam basın ve dengeyi koruyun.** Bu sayede beklenmedik durumlarda makine daha iyi kontrol edilebilir.
- **Uygun bir şekilde giyinin. Bol giysiler giymeyin veya takı takmayın. Saçlarınızı, elbiselerinizi ve eldivenlerinizi hareketli parçalardan uzak tutun.** Bol giysiler, takılar veya uzun saçlar hareketli parçalara takılabilir.
- **Toz emme ve toplama araçlarının bağlantısı için sağlanan cihazlar varsa bunların takılı olduğundan ve düzgün bir biçimde kullanıldığından emin olun.** Toz tutucu cihazların kullanımı tozdan kaynaklanabilecek tehlikeleri azaltabilir.
- **Makineleri sık kullanarak edindiğiniz alışkanlık rahat olmanıza ve makinelerin güvenlik ilkelerini göz ardı etmenize neden olmamalıdır.** Dikkatsiz bir hareket, bir saniyeden daha kısa bir sürede ağır yaralanmalara neden olabilir.

## MAKİNE KULLANIMI VE BAKIMI

- **Makineyi zorlamayın. Uygulanması için doğru makineyi kullanın.** Doğru makine, tasarımına uygun değerlerde kullanıldığında daha iyi ve daha güvenli çalışır.
- **Açma/kapatma düğmesi çalışmıyorsa makineyi kullanmayın.** Açma/kapama düğmesi ile kontrol edilemeyen bir makine tehlikelidir ve onarılması gerekir.
- **Herhangi bir ayar işlemi, aksesuar değişimi veya makinelerin depolanması öncesinde fişi prizden çekin ve/veya bataryayı elektrikli aletten çıkarın.** Bu tür önleyici güvenlik önlemleri, makinenin yanlışlıkla çalışması riskini azaltır.
- **Kullanılmayan makineleri çocukların erişemeyeceği bir yerde saklayın ve makine veya bu talimatlar hakkında bilgi sahibi olmayan kişilerin makineyi çalıştırmasına izin vermeyin.** Makineler eğitimsiz kullanıcıların elinde tehlikelidir.
- **Makinelerin ve aksesuarların bakımını yapın.** Hareketli parçaların kusursuz olarak işlev görüp görmediğini ve sıkışıp sıkışmadığını, parçaların hasarlı olup olmadığını ve makinenin çalışmasını etkileyebilecek tüm diğer koşulları kontrol edin. **Hasar görmüşse kullanmadan önce makineyi tamir ettirin.** Kazaların çoğu, makine bakımının yeterli şekilde yapılmamasından kaynaklanır.
- **Kesici makineleri keskin ve temiz tutun.** Keskin kesim kenarlarına sahip, bakımı düzgün yapılmış kesim makineleri daha az sorun çıkarır ve kontrolü kolaydır.
- **Makineyi, aksesuarlarını ve makine uçlarını vb. çalışma şartlarını ve yapılacak işi dikkate alarak**

**bu talimatlara uygun şekilde kullanın.** Makinenin kullanım amacı dışındaki işlerde kullanılması tehlikeli durumlara neden olabilir.

- **Tutma saplarını ve kavrama yüzeyini kuru, temiz, benzin ve yağdan uzak tutun.** Kaygan tutma kolları ve kavrama yüzeyleri, makinenin beklenmeyen durumlarda güvenli bir şekilde tutulmasına ve kontrol edilmesine izin vermez.

## AKÜ/BATARYA İLE ÇALIŞAN MAKİNELERİN KULLANIMI VE BAKIMI

- **Sadece üretici tarafından belirtilen şarj cihazı ile şarj edin.** Bir akü/batarya takımı türü için uygun olan şarj cihazı, başka bir akü/batarya ile kullanıldığında yangın riski oluşturabilir.
- **Makineleri sadece özel olarak tasarlanan akülerle birlikte kullanın.** Başka akü/batarya takımlarının kullanımı yaralanma ve yangın tehlikesi oluşturabilir.
- **Bataryanın kullanımda olmadığı durumlarda bataryayı atış, bozuk para, anahtar, çivi, vida veya batarya kutupları arasında kısa devre yapabilecek diğer metal nesnelere uzak tutun.** Akü kutuplarının kısa devre yapılması yangın veya yanıklara neden olabilir.
- **Kötü şartlar altında aküden sıvı akışı olabilir; bu sıvı ile temas etmekten kaçının. Yanlışlıkla temas edilirse etkilenen bölgeyi su ile yıkayın. Sıvı göze temas ederse ayrıca tıbbi yardım alın.** Aküden/bataryadan akan sıvı tahriş veya yanıklara neden olabilir.
- **Hasarlı veya üzerinde değişiklik yapılmış bir akü/batarya takımını veya makineyi kullanmayın.** Hasarlı veya üzerinde değişiklik yapılmış aküler/bataryalar yangın, patlama veya yaralanma riskine neden olacak şekilde beklenmeyen davranışlar gösterebilir.
- **Akü/Batarya takımını veya makineyi ateşe veya aşırı sıcaklıklara maruz bırakmayın.** Ateşe veya 130 °C'nin üzerindeki sıcaklıklara maruz kalması patlamaya neden olabilir.
- **Tüm şarj talimatlarına uyun ve akü takımını veya makineyi talimatlarda belirtilen sıcaklık aralığının dışındaki sıcaklıklarda şarj etmeyin.** Hatalı veya belirtilen sıcaklık aralığının dışındaki sıcaklıklarda şarj etmek, aküye/bataryaya zarar verebilir ve yangın riskini artırır.

## SERVİS

- **Makinenizi sadece orijinal yedek parça kullanan yetkili bir servis personeline tamir ettirin.** Bu sayede makinenin güvenliğinin korunması sağlanır.

- **Asla hasarlı akü/batarya takımlarına bakım-onarım yapmayın.** Akü/batarya takımlarının bakımı sadece üretici veya yetkili servisler tarafından yapılmalıdır.

## MİSİNALI ÇİM BİÇME MAKİNASI İÇİN ÖZEL GÜVENLİK UYARILARI

- **Kötü hava koşullarında, özellikle de yıldırım riski olduğunda makineyi kullanmayın.** Bu sayede yıldırım çarpması riskini azaltmış olursunuz.
- **Makinenin kullanılacağı alanı yabancı hayat açısından etraflıca kontrol edin.** Makine çalışırken yabancı hayvanlar yaralanabilir.
- **Makinenin kullanılacağı alanı etraflıca kontrol edin, tüm taş, sopa, kablo, kemik ve diğer yabancı cisimleri kaldırın.** Fırlayan nesnelere yaralanmaya neden olabilir.
- **Makineyi kullanmadan önce kesicinin veya bıçağın ve kesicinin veya bıçak tertibatının hasarlı olmadığını görmek için her zaman görsel olarak kontrol edin.** Hasarlı parçalar yaralanma riskini artırır.
- **Aksesuar değişimi için verilen talimatlara uyun.** Kesiciyi sabitleyen somunların veya civataların yanlış sıkılması bıçağa hasar verebilir veya yerinden çıkmasına neden olabilir.
- **Göz, kulak, baş ve el koruması takın.** Yeterli koruyucu ekipman kullanılması uçan artıklar ya da kesme misinası veya bıçakla kazara temas edilmesi nedeniyle yaralanmayı azaltacaktır.
- **Makineyi çalıştırırken daima kaymayan ve koruyucu ayakkabılar giyin.** Çıplak ayakla veya açık sandaletlerle makineyi çalıştırmayın. Böylece hareketli kesiciler veya misinalarla temastan dolayı ayakların yaralanma olasılığını azaltır.
- **Makineyi çalıştırırken daima uzun pantolon giyin.** Açığı cilt, fırlatılan nesnelere kaynaklı yaralanma olasılığını artırır.
- **Makineyi çalıştırırken etraftaki kişileri uzak tutun.** Fırlayan artıklar ciddi yaralanmalara neden olabilir.
- **Makineyi çalıştırırken daima iki elinizi kullanın.** Makineyi iki elinizle tutmak kontrol kaybını önler.
- **Kesme misinası veya bıçak gizli kablolarla temas edebileceği için makineyi yalnızca yalıtılmış tutma yüzeylerinden tutun.** "Elektrik akımlı" bir kabloya temas eden kesme misinası veya bıçaklar, makinenin metal kısımlarının da "elektrik akımlı" olmasına neden olabilir ve çalışan kişinin çarpmasına yol açabilir.
- **Her zaman ayaklarınızı yere sağlam basın ve makineyi yalnızca yerde dururken çalıştırın.** Kaygan veya dengesiz yüzeyler, makinenin dengesinin veya kontrolünün kaybolmasına neden olabilir.
- **Makineyi aşırı dik eğimlerde çalıştırmayın.** Bu önleme uyulması, yaralanmaya neden olabilecek kontrol kaybı, kayma ve düşme riskini azaltır.
- **Eğimli yerlerde çalışırken her zaman ayakta durun, her zaman eğime karşı çalışın, asla yukarı veya aşağı hareket etmeyin ve yön değiştirirken çok dikkatli olun.** Bu önleme uyulması, yaralanmaya neden olabilecek kontrol kaybı, kayma ve düşme riskini azaltır.
- **Makine çalışırken vücudun tüm kısımlarını kesiciden, misinadan veya bıçaktan uzak tutun. Makineyi çalıştırmadan önce kesicinin, misininin veya bıçağın herhangi bir şeye temas etmediğinden emin olun.** Makineyi çalıştırırken bir anlık dikkatsizlik sizin veya başkalarının yaralanmasına neden olabilir.
- **Makineyi bel yüksekliğinin üzerinde çalıştırmayın.** Bu önlem, istenmeyen kesici veya bıçak temasını önlemeye yardımcı olur ve beklenmedik durumlarda makinenin daha iyi kontrol edilmesini sağlar.
- **Gergin çalı veya fidanları keserken geri tepmeye karşı dikkatli olun.** Ağaçtaki gerilim boşaldığında, çalı veya fidan operatöre çarpabilir ve/veya makineyi kontrolden çıkarabilir.
- **Çalı ve fidan keserken son derece dikkatli olun.** İnce parçalar bıçağa takılabilir ve size doğru savrulabilir veya dengeni bozabilir.
- **Makinenin kontrolünü elinizde tutun ve hareket halindeyken kesicilere, misinalara veya bıçaklara ve diğer tehlikeli hareketli parçalara dokunmayın.** Bu önleme uyulması, hareketli parçalardan kaynaklanan yaralanma riskini azaltır.
- **Sıkışan malzemeyi temizlerken veya makineye bakım yaparken, anahtarın kapalı olduğundan ve akünün çıkarıldığından emin olun.** Sıkışan malzemeyi temizlerken veya bakım yaparken makinenin beklenmedik şekilde çalıştırılması ciddi yaralanmalara neden olabilir.
- **Makineyi, makine kapalıyken ve vücudunuzdan uzakta taşıyın.** Makinenin uygun şekilde kullanılması, hareketli bir kesici, misina veya bıçakla kazara temas olasılığını azaltır.
- **Yalnızca üretici tarafından belirtilen yedek kesiciler, misinalar, kesme başlıkları ve bıçakları kullanın.** Yanlış yedek parçalar kırılma ve yaralanma riskini artırabilir.
- **Bıçme Makinesinde Hasar -** Bıçme makinesi bir yabancı nesneye çarparsa veya takılırsa makineyi derhal durdurun, hasar olup olmadığını kontrol edin ve herhangi bir hasar varsa yeniden çalıştırmadan önce onarılmasını sağlayın. Arızalı bir koruyucu donanım veya makara ile çalıştırmayın.

- **Cihaz anormal şekilde titremeye başlarsa, motoru derhal durdurun ve nedenini kontrol edin.** Titreşim genellikle bir sorun olduğunu gösterir. Gevşek bir başlık titreşim yapabilir, çatlayabilir, bozulabilir veya biçiciye temas ederek ciddi yaralanmalara neden olabilir. Kesim parçalarının düzgün bir şekilde takıldığından emin olun. Başlık yerine takıldıktan sonra gevşiyorsa derhal değiştirin. Bir ot biçme makinesini asla gevşek bir kesme aparatıyla kullanmayın.
- **Akü ile çalışan makinelerin elektrik prizine takılmalarına gerek yoktur; bu nedenle daima çalışır durumdadırlar.** Makine çalışmıyorken bile olası tehlikelere karşı dikkatli olun. Bakım veya onarım işlemi yaparken dikkatli olun.
- **Aleti hortumla yıkamayın, motor ve elektrik bağlantılarına su kaçırılmaya dikkat edin.**
- **Bu kılavuzda yer almayan durumlar meydana gelirse dikkatli ve sağduyulu davranın. Yardım için EGO Müşteri Hizmetleri Merkeziyle iletişime geçin.**
- Ürünü sadece Şek. A'da listelenen akü takımları ve şarj cihazlarıyla kullanın.
- **Sadece EGO Elektrikli Alet Başlığı PH1420E/ PHX1600 ile kullanın.**
- **Güvenli ve konforlu bir kullanım için 6.0 Ah veya üzeri Ah değerinde akü takımı ile kullanıldığında, kullanıcının kollarındaki ağırlığı azaltmak için BH1000 EGO Sırt Çantası Bağlantısını kullandığınızdan emin olun.**
- **Omuz askısı ve BH1000 EGO sırt çantası bağlantısını aynı anda kullanmayın.** Bu, makinenin ani bir şekilde acil olarak serbest bırakılmasını ve yaralanmalara yol açmasını önler.

## BU TALİMATLARI SAKLAYIN!

## TEKNİK ÖZELLİKLER

TR

Kesme Mekanizması	LINE-IQ BESLEME
Misina Çapı	2,4 mm naylon bükülü misina
Kesme Genişliği	43 cm
Maksimum Hız	5400 dk. <sup>-1</sup>
Ağırlık (Akü takımı hariç)	1,58 kg
Önerilen Çalışma Sıcaklığı	0°C - 40°C
Depolama Sıcaklığı	-20°C - 70°C

Ölçülen ses gücü düzeyi $L_{WA}$	94,02 dB(A) K=0,72 dB(A) (PH1420E)	
	92 dB(A) K=3,1 dB(A) (PHX1600)	
Operatörün kulağındaki ses basıncı seviyesi $L_{PA}$	82,7 dB(A) K=3 dB(A) (PH1420E)	
	86 dB(A) K=3 dB(A) (PHX1600)	
Garanti edilen ses gücü seviyesi $L_{WA}$ (2000/14/EC uyarınca ölçülen)	96 dB(A) (PH1420E)	
	96 dB(A) (PHX1600)	
Titreşim değeri $a_n$	Ön destek kolu	4,06 m/s <sup>2</sup> K=1,5 m/s <sup>2</sup> (PH1420E)
		4,33 m/s <sup>2</sup> K=1,5 m/s <sup>2</sup> (PHX1600)
	Arka tutma kolu	3,91 m/s <sup>2</sup> K=1,5 m/s <sup>2</sup> (PH1420E)
		2,37 m/s <sup>2</sup> K=1,5 m/s <sup>2</sup> (PHX1600)

- Yukarıdaki parametreler, PH1420E/PHX1600 elektrikli alet başlığı takılı olarak test edilmiş ve ölçülmüştür;
- Beyan edilen toplam titreşim değeri, standart test yöntemine uygun olarak ölçülmüştür ve bir makineyi diğer bir makine ile karşılaştırmak için kullanılabilir;
- Beyan edilen toplam titreşim değeri, maruz kalma seviyesinin ilk değerlendirmesi için de kullanılabilir.

**⚠ UYARI:** Makinenin fiili kullanımı sırasında meydana gelen titreşim ve gürültü emisyonları, makinenin kullanım şekline, özellikle de işlenen parçanın türüne bağlı olarak beyan edilen toplam değerden farklı olabilir ve fiili kullanım koşullarında tahmini maruz kalmaya bağlı olarak makineyi kullanan kişiyi korumak için güvenlik önlemlerinin alınması gerekir (makinenin kapalı olduğu ve tetikleme süresine ek olarak boşta çalıştığı durumlar gibi çalışma döngüsünün tüm bölümleri dikkate alınmalıdır).

## AMBALAJ İÇERİĞİ (ŞEK. A)

### AÇIKLAMA

#### MİSİNALI ÇİM BİÇME APARATINIZI TANIYIN (Şek. A)

1. Siper
2. Misina kesim bıçağı
3. Açma Tırnağı
4. Kesme Misinası
5. Biçme Başlığı (LINE-IQ Beslemeli)
6. Misina Yükleme Düğmesi
7. Uç Kapak
8. Misinalı Çim Biçme Makinesi Mili
9. 4 mm alyan anahtar

**⚠ UYARI:** Siper düzgün şekilde takılı değilken asla makineyi kullanmayın. Siper, kullanıcıyı korumak için daima makineye takılı durumda olmalıdır.

### MONTAJ

**⚠ UYARI:** Hasarlı veya eksik parça varsa bu parçalar değiştirilinceye kadar ürünü çalıştırmayın. Bu ürünün hasarlı veya eksik parçalar ile kullanılması ciddi yaralanmalara yol açabilir.

**⚠ UYARI:** Bu ürün üzerinde değişiklik yapmaya veya bu ot biçme makinesi ile kullanılması önerilmeyen aksesuarlar oluşturmaya çalışmayın. Bu tür değişiklikler veya modifikasyonlar hatalı kullanımdır ve ciddi kişisel yaralanmalara neden olabilen tehlikeli durumlara neden olabilir.

**⚠ UYARI:** Montaj tamamlanıncaya kadar elektrikli alet başlığına bağlamayın. Böyle yapılması durumunda, ürün yanlışlıkla çalışıp ciddi kişisel yaralanmalara neden olabilir.

#### SİPERİ TAKMA

**⚠ UYARI:** Siperi monte ederken veya değiştirirken daima eldiven takın. Siper üzerindeki bıçağa dikkat edin ve ellerinizi bıçak yaralanmalarından koruyun.

Koruyucu üzerindeki iki adet vidayı gevşetin ve sökün (Şek. C), koruyucu montaj deliklerini cihaz üzerindeki montaj delikleriyle hizalayın ve ardından koruyucuyu mil tabanına iki vida ve iki yaylı rondela ile sabitleyin (Şek. D).

Koruyucunun Şek. C ve D'ye uygun olarak monte edildiğinden emin olun, hatalı bir montaj büyük tehlikeye yol açar!

#### ÇİM BİÇME APARATININ ELEKTRİKLİ ALET BAŞLIĞINA BAĞLANMASI

Bu çim biçme aparatı EGO Elektrikli Alet Başlığı PH1420E/PHX1600 ile kullanılmak üzere tasarlanmıştır.

PH1420E/PHX1600 elektrikli alet başlığı kullanım kılavuzundaki "ELEKTRİKLİ ALET BAŞLIĞI APARATINI TAKMA" bölümüne bakın.

### ÇALIŞTIRMA

**⚠ UYARI:** Bu ürüne karşı edindiğiniz alışkanlığın sizi dikkatsiz yapmasına izin vermeyin. Bir anlık dikkatsizliğiniz ciddi yaralanmalara sebep olabileceğini unutmayın.

**⚠ UYARI:** Daima göz koruması ve kulak koruması kullanın. Aksi halde gözlerinize nesnelere fırlayabilir ve başka ciddi yaralanmalar oluşabilir.

#### KULLANIM ALANLARI

Bu ürünü aşağıdaki amaçlarla kullanabilirsiniz:

- Sundurma, çit ve zeminlerdeki çim ve yabancı otları biçmek için.

**DİKKAT:** Bu makine sadece belirtilen kullanım amacına uygun kullanılmaktadır. Diğer kullanım şekilleri hatalı kullanım olarak kabul edilir.

#### Her kullanımdan önce hasarlı/aşınmış parça olup olmadığını kontrol edin

Biçme başlığını, siperi ve ön tutma kolunu kontrol edin ve çatlak, kıvrılmış, eğik veya hasarlı parçaları değiştirin.

Siper kenarındaki misina kesme bıçağı zamanla körelebilir. Bu bıçağı düzenli olarak bir eğe ile bilemeniz veya yenisiyle değiştirmeniz önerilir.

**⚠ UYARI:** Korumayı monte ederken veya değiştirirken, bıçağı bilersen veya değiştirirken daima eldiven takın. Koruyucu üzerindeki bıçağa ve elinizin kesilmemesine dikkat edin.

**⚠ UYARI:** Ciddi yaralanmaları önlemek için aksesuarlara bakım-onarım, temizlik yapmadan, aksesuarları değiştirmeden veya cihazdan malzeme çıkarmadan önce akü takımını elektrikli alet başlığından çıkarın.

#### MİSİNALI ÇİM BİÇME APARATINI ELEKTRİKLİ ALET BAŞLIĞI İLE KULLANMA

**⚠ UYARI:** Bu makineyi kullanırken yaralanma riskini azaltmak için uygun şekilde giyinin. Bol giysiler giymeyin veya takı takmayın. Göz ve kulak/işitme koruması kullanın. Dayanıklı, uzun pantolon, eldiven ve bot giyin. Kısa pantolon, sandalet giymeyin veya çıplak ayakla çalışmayın.

**⚠ UYARI:** Her kullanımdan önce kesilecek alanı temizleyin. Kesim aparatına takılabilecek veya kesim sırasında fırlatılabilecek taş, kırık cam, çivi, tel veya sicim vb. tüm nesnelere temizleyin. Çocukları, üçüncü şahısları ve evcil hayvanları çalışma alanından uzak tutun. Çocukları, üçüncü şahısları ve evcil hayvanları çalışma alanından en az 15 metre uzakta tutun; buna rağmen üçüncü şahısların fırlayan nesnelere yaralanma riski olabilir. Üçüncü şahısların göz koruması kullanmaları önerilir. Çalışırken yanınıza yaklaşan kimselerin olması durumunda derhal motoru ve kesme aparatını durdurun.

Güvenli ve daha iyi kullanım için omuz askısını (ürüne dahil değildir) omuzunuzun üzerinden geçirin. Omuz askısını rahat bir çalışma konumuna ayarlayın. Çim biçme makinesini bir elinizle arka tutma kolundan ve diğer elinizle ön tutma kolundan tutarak kullanın. Çalışma sırasında makineyi her iki elinizle sıkıca tutun. Çim biçme makinesi, arka tutma kolu kalça hizasında olacak şekilde rahat bir konumda tutulmalıdır. Biçme başlığı, operatörün yere doğru eğilmesine gerek kalmadan, kesilecek malzemeye kolayca temas edecek şekilde yere paralel olmalıdır (Şek. B).

**⚠ UYARI:** Omuz askısı ayrıca tehlikeli durumlarda hızla çıkarılabilen bir mekanizmadır. Acil bir durumda, askıyı hangi şekilde takılı olursa olsun derhal omuzunuzdan çıkarın.

**Her kullanımdan sonra, çim biçme aparatını temizleyin**  
Temizleme talimatları için BAKIM bölümüne bakın.

## MAKİNEYİ ÇALIŞTIRMA/DURDURMA

Elektrikli alet başlığı PH1420E/PHX1600 kullanım kılavuzundaki "ELEKTRİKLİ ALET BAŞLIĞINI ÇALIŞTIRMA/DURDURMA" bölümüne bakın.

## KESİM MİSİNASI UZUNLUĞUNUN AYARLANMASI

Line-IQ beslemeli biçme başlığı ileri teknoloji ile donatılmıştır. Biçme işlemi sırasında misinanın uçlarından biri yaklaşık 12 cm'den daha az olursa biçme başlığı kesme misinasını otomatik olarak bırakır ve misinanın fazla kısmı misina kesme bıçağı ile kesilir (Şek. E).

**DİKKAT:** Kesme misinasını bırakmak için biçme başlığına vurmanıza gerek yoktur. Çimleri biçerken biçme başlığında hafif bir titreme hissederseniz bunun nedeni otomatik olarak bırakılan kesme misinasıdır.

**⚠ UYARI:** Misina kesme bıçağı tertibatını çıkarmayın veya değiştirmeyin. Misina uzunluğunun çok fazla olması motorun aşırı ısınmasına neden olur ve ciddi yaralanmalara yol açabilir.

## MİSİNANIN DEĞİŞTİRİLMESİ

**DİKKAT:** Sadece 2,4 mm çapındaki EGO naylon kesme misinasını kullanın. Belirtilen dışında kesme misinası kullanımı ot biçme makinesinin aşırı ısınmasına veya hasar görmesine neden olabilir.

**⚠ UYARI:** Asla metal takviyeli misina, tel, ip vb. malzeme kullanmayın. Bunlar koparak tehlikeli biçimde fırlatılabilir.

Misinalı ot biçme makinesi gelişmiş bir POWERLOAD™ sistemi ile donatılmıştır. Kesme misinası, tek bir düğmeye basılarak makaraya sarılabilir. Dolu bir makaranın yüklenmesi genellikle 15 saniyede tamamlanabilir.

**Motorun hasar görme olasılığını azaltmak için sarma sisteminin hızlı bir şekilde art arda çalıştırılmasından kaçının.**

1. Akü takımını çıkarın.
2. Kesme misinasını 5 m uzunluğunda kesin. Misinayı halka delikten geçirin (Şek. F). Biçme başlığının her iki tarafında eşit miktarda misina oluncaya kadar misinayı itin ve diğer taraftan çekin.

**DİKKAT:** Alt kapak sıkıştığında misina halka delikten geçmiyorsa akü takımını elektrikli alet başlığına takın, ardından alt kapağı ayarlamak için misina yüklem düğmesine kısaca basın.

3. 2. adımdan sonra DİKKAT bölümünde elektrikli alet başlığına takılıysa akü takımını çıkarın. Ve kesme misinasını yeniden yerleştirmek ve hizalamak için 2. adımda belirtilen adımları izleyin.
4. Akü takımını elektrikli alet başlığına takın.
5. Misina her iki tarafta yaklaşık 15 cm görüne kadar sürekli olarak biçme başlığına sarmak için misina yüklem düğmesini basılı tutun (Şek. G).

**DİKKAT:** Misina yanlışlıkla biçme başlığına çekilirse başlığı açın ve kesme misinasını makaradan dışarı çekin. Misinayı yeniden yüklemek için bu kılavuzdaki "KESME MİSİNASINI YENİDEN YÜKLEME" bölümünü takip edin.

## KESME MİSİNASINI YENİDEN YÜKLEME

Kesme misinası biçme başlığına sıkıştığında kalan kesme misinasını biçme başlığından çıkarmanız ve misinayı yeniden yüklemek için aşağıdaki adımları izlemeniz gerekir.

1. Akü takımını çıkarın.
2. Biçme başlığındaki açma tırnaklarına bastırın ve biçme başlığının alt kapak kısmını çekerek çıkarın (Şek. H).
3. Kesme misinasını biçme başlığından çıkarın.



- Bir elle biçme makinesini tutarken diğer elle üst kapak aksamını kavrayın ve üst kapak aksamındaki yuvalarla açma tırnaklarını hizalayın. Alt kapak aksamına yerine oturana kadar bastırın, bu sırada belirgin bir tıklama sesi duyacaksınız (Şek. I).
- "MİSİNANIN DEĞİŞTİRİLMESİ" bölümündeki talimatları izleyerek misinayı tekrar takın.

### BİÇME BAŞLIĞININ DEĞİŞTİRİLMESİ

**⚠ UYARI:** Başlık yerine takıldıktan sonra gevşiyorsa derhal değiştirin.

Bir ot biçme makinesini asla gevşek bir kesme aparatıyla kullanmayın. Hasar yüzeysel çatlaklarla sınırlı olsa dahi, çatlamış, hasarlı veya aşınmış bir kesme başlığını derhal değiştirin. Bu tür parçalar yüksek hızda parçalanabilir ve ciddi yaralanmalara neden olabilir.

Biçme başlığını tanyın (Şek. J).

J-1	Mil	J-3	Kilit Somunları
J-2	Makara Aksamı	J-4	Alt Kapak Aksamı

#### Biçme başlığını çıkarma

- Akü takımını çıkarın.
- Biçme başlığının üzerindeki açma tırnaklarına bastırın ve biçme başlığının alt kapak aksamını çekerek çıkarın.
- Kesme misinasını kesme başlığından çıkarın (Şek. K).
- Eldiven takın. Makara grubunu sabitlemek için bir elinizi kullanırken diğer elinizle 17 mm'lik bir darbeli somun anahtarını kullanarak (ürüne dahil değildir) kilit somununu SAAT YÖNÜNDE gevşetin (Şek. L).
- Kilit somununu ve makara aksamını motor milinden çıkarın (Şek. J).
- Yeni bir biçme başlığıyla değiştirin ve aşağıdaki adımları takip ederek takın.

#### Yeni biçme başlığını takma

- Makara aksamındaki silindirik yuvasını motor milindeki silindirik ile hizalayın ve makara aksamını yerine takın (Şek. M).

M-1	Silindir	M-2	Silindirik yuva
-----	----------	-----	-----------------

- Kilit somununu SAAT YÖNÜNÜN TERSİNE sıkımak için darbeli somun anahtarını kullanın.
- Alt kapak tertibatını monte etmek için bu kılavuzdaki "KESME MİSİNASINI YENİDEN YÜKLEME" bölümündeki 4. ve 5. adımları izleyin.

- "MİSİNANIN DEĞİŞTİRİLMESİ" bölümündeki talimatları izleyerek tekrar misina takın.
- Misinayı ot biçme makinesinin normal çalışıp çalışmadığını görmek için makineyi çalıştırın. Düzgün çalışmıyorsa yukarıda açıklandığı gibi yeniden monte edin.

## BAKIM

**⚠ UYARI:** Cihazın kontrol, temizlik veya bakımından önce motoru durdurun ve tüm hareketli parçaların durmasını bekleyin, ardından aküyü çıkarın. Bu talimatlara uyulmaması ciddi yaralanmalara veya maddi hasara yol açabilir.

**⚠ UYARI:** Bakım yaparken sadece orijinal yedek parçalar kullanın. Başka parçaların kullanılması tehlikeli olabilir veya üründe hasara sebep olabilir. Güvenlik ve güvenilirliği sağlamak için bu bakım talimatlarında belirtilenler dışındaki tüm onarımlar uzman bir servis teknisyeni tarafından gerçekleştirilmelidir.

### GENEL BAKIM

Plastik parçaları temizlerken çözücü maddeler kullanmaktan kaçının. Çoğu plastik malzeme çeşitli ticari çözücü türlerinden etkilenmeye yatkındır ve bu çözücü maddelerin kullanılması durumunda zarar görebilirler. Kir, toz, yağ, gres vb. gidermek için temiz bez kullanın.

### CİHAZIN TEMİZLENMESİ

- Motor miline veya çim biçme başlığına dolanmış olabilecek çimleri temizleyin.
- Arka gövde üzerindeki hava deliklerini temizlemek için küçük bir fırça veya küçük elektrikli süpürge kullanın.
- Cihazı nemli bir bez ve yumuşak deterjanla temizleyin.
- Plastik gövde veya tutma sapı üzerinde güçlü deterjanlar kullanmayın. Çam ve limon gibi belirli aromatik yağlar ve kerosen gibi çözücü maddeler bu yüzeylere zarar verebilir. Nem nedeniyle elektrik çarpması tehlikesi oluşabilir. Yumuşak kuru bir bezle nemli yerleri silin.

### TRANSMİSYON DİŞLİLERİNİ YAĞLAMA

Dişli kutusundaki transmisyon dişlileri periyodik olarak dişli gres yağı ile yağlanmalıdır. Dişli kutusunun gres seviyesini her 50 saatlik çalışmada bir kutunun yanındaki sızdırmazlık vidasını sökerek kontrol edin.

Dişli kenarlarında hiçbir gres görülemezse, aşağıdaki adımları izleyerek dişliye 3/4 kapasiteye kadar gres basın.

Transmisyon dişlilerini tamamen doldurmayın.

1. Çim biçme makinesini, sızdırmazlık vidası yukarı bakacak şekilde yana yatırın.
2. Verilen alyan anahtarı kullanarak sızdırmazlık vidasını gevşetin ve çıkarın.
3. Vida deliğine az miktarda gres enjekte etmek için bir gres şırıngası (ürüne dahil değildir) kullanın; 3/4'lük kapasiteyi aşmayın.
4. Enjeksiyondan sonra conta vidasını sıkın.

## CİHAZIN DEPOLANMASI

- Akü takımını elektrikli alet başlığından çıkarın.
- Makineyi depolamadan önce iyice temizleyin.
- Çim biçme aparatı elektrikli alet başlığından çıkarılırsa ve ayrı olarak saklanırsa: Kaplin içerisine pisliklerin girmesini önlemek için uç kapağı aparatın miline takın.
- Cihazı çocukların ulaşamayacağı kuru, iyi havalandırılmış, kilitli veya yüksek bir yerde depolayın. Cihazı gübre, benzin veya diğer kimyasal maddelerin yakınında depolamayın.

## MİSİNA KESME BIÇAĞINI KESKİNLEŞTİRME

**⚠ UYARI:** Misina kesme bıçağı üzerinde herhangi bir bakım işlemi gerçekleştirirken daima dayanıklı eldivenler takarak ellerinizi koruyun.

1. Aküyü çıkarın.
2. Misina-kesme bıçağını siperden çıkarın.
3. Bıçağı bir mengene ile sabitleyin.
4. Uygun göz koruması ve eldiven giyin ve kendinizi kesmemeye dikkat edin.
5. Orijinal kesici kenar açısını koruyarak, bıçağın kesici kenarlarını ince diş bileyici veya bileme taşıyla dikkatlice bileyin.
6. Bıçağı sipere takın ve iki vidayla yerine sabitleyin.

## Çevre koruması



Elektrikli cihazları, kullanılmış aküleri ve şarj cihazını evsel atıklarla bertaraf etmeyin!

Bu ürünü yetkili bir geri dönüşüm merkezine götürün ve ayrı bir şekilde toplanmasını sağlayın. Elektrikli aletler çevreyle uyumlu bir geri dönüşüm tesisine götürülmelidir.

## SORUN GİDERME

SORUN	NEDENİ	ÇÖZÜM
Misinalı ot biçme makinesi başlatılmıyor.	<ul style="list-style-type: none"> <li>■ Akü takımı elektrikli alet başlığına takılı değildir.</li> <li>■ Elektrikli alet başlığı ve akü takımı arasında elektrik bağlantısı yoktur.</li> <li>■ Akü takımının şarjı boşalmıştır.</li> <li>■ Kilitleme kolu ve tetiğe aynı anda basılmıyor.</li> </ul>	<ul style="list-style-type: none"> <li>■ Akü takımını elektrikli alet başlığına yerleştirin.</li> <li>■ Akü takımını çıkarın, temas noktalarını kontrol edin ve yerine oturana kadar akü takımını yeniden takın.</li> <li>■ Akü takımını bu kılavuzda belirtilen EGO şarj cihazları ile şarj edin.</li> <li>■ Kilit açma kolunu basılı tutun, ardından tetik düğmesine basarak misinalı çim biçme makinesini çalıştırın.</li> </ul>
Misinalı ot biçme makinesi kesim yaparken duruyor.	<ul style="list-style-type: none"> <li>■ Çim biçme makinesine koruyucu takılmamış, sonuç olarak aşırı uzun kesim misinası ve motorun aşırı ısınması söz konusu.</li> <li>■ Ağır kesme misinası kullanılmıştır.</li> <li>■ Motor mili veya biçme başlığı çimler nedeniyle tutukluk yapmıştır.</li> <li>■ Motora aşırı yüklenilmiştir.</li> <li>■ Akü veya misinalı ot biçme makinesi çok sıcak.</li> <li>■ Akü ile makinenin bağlantısı kesilmiştir.</li> <li>■ Akü takımı boşalmıştır.</li> </ul>	<ul style="list-style-type: none"> <li>■ Aküyü çıkarın ve koruyucuyu çim biçme makinesine monte edin.</li> <li>■ Çapı 2,4 mm olan EGO naylon kesme misinasını kullanın.</li> <li>■ Çim biçme makinesini durdurun, aküyü çıkarın ve motor mili ve çim biçme başlığındaki çimleri temizleyin.</li> <li>■ Kesme başlığını çimlerden kaldırın. Yük kaldırıldığında motor normale dönecektir. Kesim yaparken, çim biçme başlığını kesilecek çimlerde içeri dışarı hareket ettirin ve tek bir kesimde en fazla 20 cm uzunlukta kesim yapın.</li> <li>■ Akü takımı veya çim biçme makinesinin 67 °C'nin altına düşene kadar soğumasını bekleyin.</li> <li>■ Aküyü yeniden takın.</li> <li>■ Akü takımını bu kılavuzda belirtilen EGO şarj cihazları ile şarj edin.</li> </ul>
Kesme başlığı misinayı ilerletmiyor.	<ul style="list-style-type: none"> <li>■ Motor mili veya biçme başlığı çimler nedeniyle tutukluk yapmıştır.</li> <li>■ Makarada yeterli misina yoktur veya misina delikten kopmuştur.</li> <li>■ Biçme başlığı kirlidir.</li> <li>■ Misina kesme kafası aksamına dolanmış.</li> <li>■ Ağır kesme misinası kullanılmıştır.</li> </ul>	<ul style="list-style-type: none"> <li>■ Biçme makinesini durdurun, aküyü çıkarın ve motor mili ve biçme başlığını temizleyin.</li> <li>■ Akü takımını çıkarın ve kesme misinasını değiştirin; bu kılavuzdaki "<b>KESME MİSİNANI YENİDEN YÜKLEME</b>" bölümünü takip edin.</li> <li>■ Aküyü çıkarın ve makarayı, makara tespit pimini ve makara tabanını temizleyin.</li> <li>■ Akü takımını çıkarın, misinayı makaradan çıkarın ve yeniden sarın; bu kılavuzdaki "<b>KESME MİSİNANI YENİDEN YÜKLEME</b>" bölümünü takip edin.</li> <li>■ Çapı 2,4 mm olan EGO naylon kesme misinasını kullanın.</li> </ul>

SORUN	NEDENİ	ÇÖZÜM
Biçme başlığı çok az misina bırakıyor.	<ul style="list-style-type: none"> <li>Kesme ipi, Line-IQ beslemeli biçme başlığıyla birlikte kullanılmaya uygun değildir.</li> </ul>	<ul style="list-style-type: none"> <li>Çapı 2,4 mm olan EGO naylon kesme misinasını kullanın.</li> </ul>
Çimler, çim biçme başlığının etrafına ve motor gövdesine dolanıyor.	<ul style="list-style-type: none"> <li>Uzun çimler zemin seviyesinde kesiliyor.</li> </ul>	<ul style="list-style-type: none"> <li>Uzun çimleri üstten alta doğru kesin, dolanmayı önlemek için her geçişte en fazla 20 cm kesin.</li> </ul>
Bıçak misinayı kesmiyor.	<ul style="list-style-type: none"> <li>Siperin kenarındaki misina kesme bıçağı körelmiştir.</li> </ul>	<ul style="list-style-type: none"> <li>Misina kesim bıçağını bir eğe ile bileyin veya yeni bir bıçakla değiştirin.</li> </ul>
Biçme başlığında çatlaklar oluşuyor.	<ul style="list-style-type: none"> <li>Biçme başlığı aşınmıştır.</li> </ul>	<ul style="list-style-type: none"> <li>Aküyü çıkarın ve bu kılavuzdaki "<b>KESME BAŞLIĞINI DEĞİŞTİRİLMESİ</b>" bölümünü izleyerek kesim misinasını değiştirin.</li> </ul>
Kesme misinası, biçme başlığına düzgün sarılamıyor.	<ul style="list-style-type: none"> <li>Yanlış kesim misinası kullanılmıştır.</li> <li>Kesme başlığında çimen artıkları veya kir birikmiştir ve misina makarasının hareketini engellemiştir.</li> <li>Misina sarma sisteminin tekrar tekrar çalışması nedeniyle motor aşırı ısınmıştır.</li> <li>Akü şarj seviyesi düşüktür.</li> <li>Yanlış elektrikli alet başlığı kullanılmıştır.</li> </ul>	<ul style="list-style-type: none"> <li>2,4 mm çapında önerilen EGO naylon kesme misinası kullanın. EGO naylon misinayı kullandığınızda sorun yaşamaya devam ederseniz lütfen yardım almak için EGO müşteri hizmetlerini arayın.</li> <li>Aküyü çıkarın, biçme başlığını açın ve iyice temizleyin.</li> <li>Motorun soğuması için misinalı ot biçme makinasını yüksüz olarak birkaç dakika çalıştırın ve ardından misinayı yeniden yükleyin.</li> <li>Aküyü şarj edin.</li> <li>Bu misinalı çim biçme aparatını sadece EGO Elektrikli Alet Başlığı PH1420E/PHX1600 ile kullanın.</li> </ul>
Kesme misinası, misina takılırken biçme başlığından geçemiyor.	<ul style="list-style-type: none"> <li>Kesim misinasının ucu bölünmüş veya bükülmüştür.</li> <li>Alt kapak yeniden takıldıktan sonra yerine oturmamıştır.</li> </ul>	<ul style="list-style-type: none"> <li>Aşınmış misina ucunu kesin ve yeniden takın.</li> <li>Aküyü çim biçme makinasına takın; alt kapağı sıfırlamak için misina yükleme düğmesine basarak yavaşça güç vermeye başlayın.</li> </ul>

TR

## GARANTİ

### EGO GARANTİ POLİTİKASI

EGO Garanti Politikasına ilişkin tüm hükümler ve koşullar için lütfen [egopowerplus.eu](http://egopowerplus.eu) adresindeki web sitesini ziyaret edin.

## LUGEGE LÄBI KÕIK JUHISED!



### LUGEGE KASUTUSJUHENDIT

**⚠ Kaasnev risk!** Inimesed, kes kasutavad elektroonilisi seadmeid, nt südamestimulaatorit, peaksid enne selle toote kasutamist konsulteerima oma arsti(de)ga. Elektriseadmete kasutamine südamestimulaatori läheduses võib põhjustada südamestimulaatori häireid või rikkeid.

**⚠ HOIATUS:** Ohutuse ja töökindluse tagamiseks tohivad seda seadet remontida ja komponente asendada ainult vastava kvalifikatsiooniga hooldustehnikud.

## OHUTUSSÜMBOLID

Ohutussümbolite eesmärk on pöörata tähelepanu võimalikele ohtudele. Ohutussümbolitele ja nende juures olevatele seletustele tuleb korralikult tähelepanu pöörata ja need endale selgeks teha. Ohutussümbolid iseenesest ei kõrvalda ohtu. Nendega kaasnevad juhendid ja hoiatused ei asenda asjakohaseid õnnetuste ennetamise meetmeid.

**⚠ HOIATUS:** Enne käesoleva masina kasutamist lugege kindlasti läbi ja tehke endale selgeks kõik kasutusjuhendis toodud ohutusjuhised, sh kõik ohutussümbolid, nagu „OHT“, „HOIATUS“, ja „ETTEVAATUST“. Kui allpool loetletud juhiseid ei järgita, võib tagajärjeks olla elektrilöök, tulekahju ja/või rasked kehavigastused.

## SÜMBOLITE TÄHENDUSED

**⚠ OHUTUSSÜMBOL:** Sümbolide OHT, HOIATUS, või ETTEVAATUST võidakse kasutada koos teiste sümbolite või piktogrammidega.



## OHUTUSJUHISED

Sel lehel on kujutatud ja kirjeldatud ohutussümbolide, mida võib käesolevalt tootelt leida. Enne seadme kokkupanemist ja kasutamist lugege, tehke omale selgeks ja järgige kõiki juhiseid.

	Ohutusteade	Tähistab võimalikku kehavigastuste ohtu.
--	-------------	--

	Lugege kasutusjuhendit	Vigastusohu vähendamiseks peab kasutaja enne toote kasutamist lugema kasutusjuhendit ja selle endale selgeks tegema.
	Kandke silmade ja kõrvade kaitsevahendeid ning kaitsekiivrit	Kandke alati silmade ja kõrvade kaitsevahendeid ning kaitsekiivrit.
	Lõikelaius	Murutrimmeri maksimaalne lõikelaius.
	Jõhvi läbimoot	Nailonist lõikejõhvi läbimoot.
	Ärge kasutage metallist teri	Hoiatav kasutajat, et ta ei kasutaks metallist terasid
	Rikošett ja Hoidke kõrvalised isikud eemal	Võõrkehad võivad rikošetiga eemale paiskuda ja selle tagajärjeks võivad olla isikuvigastused või vara kahjustumine. Võsalõikuriga töötamise ajal ei tohi läheduses olla loomi ega teisi inimesi.
	Vahemaa seadme ja kõrvaliste isikute vahel peab olema vähemalt 15 m	Jõhvtrimmeriga töötamise ajal ei tohi vähemalt 15 m raadiuses olla loomi ega teisi inimesi.
	POWERLOAD™-süsteemi ülekuumenemiskaitse	Lõikejõhvi kerimisel kohe pärast pikaajalist töötamist võib POWERLOAD™ süsteem ülekuumenemiskaitse tõttu töötamise lõpetada.
	CE	Toode vastab kohaldatavatele EÜ direktiividele.

ET

	UKCA	Toode vastab kohaldatavatele Ühendkuningriigi õigusaktidele.
	WEEE	Elektriseadmete jäätmeid ei tohi visata olmejäätmete hulka. Viige volitatud taaskäitleja juurde.
	Müra	Garanteeritud helivõimsuse tase. Seadme müra keskkonnas on Euroopa Ühenduse direktiiviga vastavuses.
V	Volti	Pinge
mm	Millimeeter	Pikkus või suurus
cm	Sentimeeter	Pikkus või suurus
kg	Kilogramm	Kaal
min <sup>-1</sup>	Minutis	Kiirus

## SEADME ÜLDISED OHUTUSHOIATUSED

**⚠ HOIATUS:** Lugege läbi kõik seadmega kaasas olevad hoiatused, juhised, joonised ja andmed.

Alltoodud juhiste eiramine võib põhjustada elektrilööki, tulekahju ja/või tõsiseid vigastusi.

**Säilitage hoiatused ja juhised hilisemaks kasutuseks.**

Hoiatustes olev mõiste „masin“ viitab teie vooluvõrguga juhitavale (juhtmega) masinale või akutoitega (juhtmata) masinale.

## TÖÖPIIRKONNA OHUTUS

**ET**

- **Tööpiirkond peab olema puhas ja hästi valgustatud.** Risustatud või valgustamata tööpiirkonnad võivad põhjustada õnnetusi.
- **Ärge kasutage masinaid plahvatusohtlikus keskkonnas, kus leidub nt tuleohtlikke vedelikke, gaase või tolmu.** Masinad tekitavad sädemeid, mis võivad süüdata tolmu või aurasid.
- **Masinaga töötamisel hoidke lapsed ja kõrvalised isikud eemal.** Tähelepanu hajumisel võite kaotada kontrolli seadme üle.

## ELEKTRILINE OHUTUS

- **Elektritööriistad tuleb ühendada sobivasse pistikupesasse. Ärge kunagi modifitseerige pistikut mitte mingil viisil. Ärge kasutage maandatud masinatega mistahes pistikuadaptereid.** Modifitseerimata pistikud ja sobivad pistikupesad vähendavad elektrilöögi ohtu.
- **Vältige kehalist kontakti maandatud pindadega, nt torud, radiaatorid, pliidad, külmikud.** Kui teie keha on maandatud, suureneb elektrilöögi oht.
- **Ärge kasutage seadet vihmas ega niisketes tingimustes.** Seadmesse sattuv vesi võib suurendada elektrilöögi või seadme talitushäire ohtu, mis võivad põhjustada kehavigastusi.
- **Ärge kahjustage juhet. Ärge kasutage juhet laadija kandmiseks või tõmbamiseks ja ärge tõmmake juhtmet, kui soovite pistikut pistikupesast eemaldada.** Vältige juhtme kokkupuudet kuumade esemetega, õli, teravate servade või liikuvate osadega. Kahjustatud või takerdunud juhtmed suurendavad elektrilöögi ohtu.
- **Masinaga välitingimustes töötamiseks kasutage välitingimustes sobivat pikendusjuhet.** Välitingimustesse sobiva juhtme kasutamine vähendab elektrilöögi ohtu.
- **Kui peate kindlasti kasutama tööriista niiskes kohas, kasutage seadet, mille toite tagab jääkvooluseade (RCD).** RCD kasutamine vähendab elektrilöögi ohtu.

## ISIKLIK OHUTUS

- **Olge tähelepanelik, töötage hoolikalt ja kasutage tervet mõistust. Ärge kasutage elektritööriista, kui olete väsinud, või rohtude, alkoholi või narkootikumide mõju all.** Isegi hetkeline tähelepanematus masina kasutamise ajal võib põhjustada tõsiseid vigastusi.
- **Kasutage isikukaitsevahendeid. Kandke alati silmakaitsevahendeid.** Töötingimustele vastava kaitsevarustuse (nt tolumumaski, mittelibisevate turvakingade, kiivri või kuulmiskaitsevahendite) kasutamine vähendab kehavigastuste ohtu.
- **Vältige seadme tahtmatut käivitamist. Enne tööriista vooluvõrgu ja/või akuplokiga ühendamist ning enne tööriista kandmist või üles tõstmist veenduge, et lüliti on mitteaktiivses asendis.** Tööriista kandmine sõrme lüliti hoides või aktiivses olekus lülitiga põhjustab õnnetusi.

- Enne tööriista sisselülitamist eemaldage sellelt kõik reguleerimis- ja nutrivõtmed. Tööriista pöörleva osa külge unustatud võtmed vms tööriistad võivad põhjustada kehavigastusi.
- Ärge küünitage liiga kaugele. Töötage ainult kindlal pinnal ja kohtades, kus pole ohtu tasakaalu kaotada. Nii säilitate ootamatutes olukordades elektritööriista üle parema kontrolli.
- Riituge asjakohaselt. Ärge kandke avaraid rõivaid ega ethteid. Vältige juuste, riiete ja kinnaste kokkupuudet liikuvate osadega. Liiga avarad riided, ethted ja pikad juuksed võivad liikuvate osade vahele kinni jääda.
- Kui tootega on kaasas vahendid tolmuärastus- ja kogumisseadmete ühendamiseks, siis veenduge, et need seadmed on korralikult ühendatud ja asjakohases kasutuses. Tolmukogumisseadmete kasutamine vähendab tolmu seotud ohtusid.
- Isegi kui seade on teile sagedase kasutamise tulemusel harjumuspäraseks saanud, ärge laske ennast lõdvaks ega ignoreerige tööriista kasutamise ohutusreegleid. Hooletuse tõttu võite saada tõsiseid vigastusi ka sekundi murdosajaks jooksul.

#### MASINA KASUTAMINE JA HOOLDUS

- Ärge avaldage seadmele jõudu. Kasutage konkreetseks tööks sobivat elektritööriista. Sobiva tööriistaga sobival kiirusel töötades saate töö tehtud kiiresti ja ohutult.
- Ärge kasutage tööriista, mida ei saa lülitist sisse ega välja lülitada. Tööriist, mille lülitit ei tööta, on ohtlik ja tuleb parandada.
- Eemaldage juhe vooluvõrgust ja/või aku seadme küljest enne seadme reguleerimist, lisakomponentide lisamist või eemaldamist ja enne seadme hoiustamist. Selliste ohutusmeetmete rakendamisel vähendate tööriista tahtmatu käivitamise ohtu.
- Hoidke seisvaid tööriistu lastele kättesaamatus kohas ja ärge lubage tööriista kasutada isikutel, kes ei tunne tööriista ega neid juhiseid. Tööriistad on väljaõppeta isikute käes ohtlikud.
- Hooldage nii elektritööriistu kui tarvikuid. Kontrollige, kas komponendid on korrektselt joondatud ja ega ükski osa paindunud pole ning jälgige ka muid aspekte, mis võiksid masina omadusi mõjutada. Kui see on kahjustatud, laske masin enne kasutamist parandada. Paljude õnnetuste põhjuseks on kehvasti hooldatud tööriistad.
- Hoidke lõiketööriistad teravatena ja puhtana. Korralikult hooldatud ja teravate servadega lõiketööriistad ei kiilu nii kergesti kinni ja on lihtsamini kontrollitavad.
- Kasutage seadet, selle tarvikuid, tööriistaosi jm vastavalt käesolevale juhendile, võttes arvesse töötingimusi ja teostatavat tööd. Masina mittesihipärane kasutamine võib põhjustada ohtlikke olukordi.
- Hoidke haardepind ja käepidemed kuivad, puhtad ning vältige õli ja rasva sattumist tööriistale. Libedad käepidemed ja haardepinnad takistavad tööriista ohutut kasutamist ning ootamatutes olukordades käitsemist.

#### AKUSEADME KASUTAMINE JA HOOLDUS

- Kasutage laadimiseks ainult tootja poolt ette nähtud laadureid. Akulaadija, mis sobib teatud tüüpi akuplokkile, võib põhjustada tulekahjuohtu, kui kasutada seda mõne teise akuplokiga.
- Kasutage seadmeid ainult nende jaoks ette nähtud akuplokkidega. Mõne muu akuploki kasutamine võib põhjustada vigastus- ja tulekahjuohtu.
- Kui akuplokki ei kasutata, hoidke seda eemal muudest metallesemetest nagu kirjaklambrid, mündid, võtmed, naelad, kruvid ja muud väikesed metallesemed, mis võivad klemmide vahel ühenduse luua. Akuklemmide lühiühendus võib põhjustada põletushaavu ja tulekahjuohtu.
- Valedes tingimustes kasutamisel võib akust vedelikku välja tulla; vältige kokkupuudet sellega. Kokkupuute korral loputage veega. Kui vedelik satub silma, pöörduge lisaks ka arsti poole. Akust erituv vedelik võib põhjustada ärritust või põletusi.
- Ärge kasutage kahjustunud või modifitseeritud akut või tööriista. Kahjustunud või modifitseeritud akut võivad toimida ettearvatult, mille tagajärjeks võib olla tulekahju, plahvatus või vigastusoht.
- Vältige aku või tööriista kokkupuudet tule või liiga kõrge temperatuuriga. Kokkupuude lahtise tule või temperatuuriga üle 130 °C võib põhjustada plahvatuse.
- Järgige kõiki laadimisjuhiseid ja ärge laadige akut ega masinat väljaspool juhistes määratud temperatuurivahemikku. Valesti või valel temperatuuril laadimine võib kahjustada akut ja suurendada tulekahjuohtu.

#### TEENINDUS

- Laske oma masinat hooldada kvalifitseeritud remonditehnikul, kes kasutab ainult identseid originaalvaruosi. See tagab tööriista jätkuva ohutuse.

ET

- **Ärge kunagi hooldage kahjustunud akusid.** Akuplokkide hooldust võib teostada ainult tootja või volitatud teeninduskeskus.

## JÕHVTRIMMERI SPETSIIFILISED OHUTUSNÕUDED

- **Vältige seadme kasutamist halva ilmaga, eriti äikesehoju korral.** Niiviisi vähendate pikselöögi saamise ohtu.
- **Kontrollige tööriista võimalikku kasutuspiirkonda põhjalikult metsloomade suhtes.** Metsloomad võivad tööriista kasutamise ajal vigastada saada.
- **Enne töö alustamist kontrollige tööala ja eemaldage sealt kõik kivid, oksad, traadid, luud ja muud võõrkehad.** Eemal paikuvad esemed võivad tekitada kehavigastusi.
- **Enne tööriista kasutamist kontrollige alati visuaalselt, et lõikur või tera ja lõikuri või tera moodul ei oleks kahjustatud.** Kahjustatud osad suurendavad vigastuste ohtu.
- **Järgige komponentide vahetamise juhiseid.** Valesti pingutatud lõikuri kinnitusmutrid või -poldid võivad tera kahjustada või põhjustada selle lahtitulemist.
- **Kandke silmade, kõrvade ja käte kaitsevahendeid.** Asjakohane kaitsevarustus vähendab eemalpaiskuvast prahist või lõikejõhvi või -teraga juhulikul kokkupuutamisel tekivate vigastuste ohtu.
- **Tööriista kasutamisel kandke alati libisemiskindlaid turvajalanõusid.** Ärge kasutage tööriista paljajalu ega kandke sandaale. See vähendab võimalust vigastada jalgu kokkupuutel liikuvate lõikurite või jõhvidega.
- **Tööriista kasutamise ajal kandke alati pikki pükse.** Paljastatud nahk suurendab eemalpaiskuvatest esemetest tingitud vigastuste tõenäosust.
- **Tööriistaga töötamisel hoidke kõrvalised isikud eemal.** Eemal paikuv prahst võib tekitada tõsiseid kehavigastusi.
- **Tööriista kasutamisel hoidke seda alati kahe käega.** Tööriista hoidmine mõlema käega aitab vältida kontrolli kaotamist seadme üle.
- **Hoidke tööriista ainult isoleeritud haardepindadest, sest lõikejõhv või -tera võib puutuda kokku varjatud juhtmetega.** Kui lõikejõhv või -terad puutuvad kokku voolu all oleva juhtmega, võib elekter levida tööriista katmata metallosadele ja anda kasutajale elektrilöögi.
- **Säilitage tasakaal ja kasutage tööriista ainult maapinnal seistes.** Libedatel või ebastabiilsetel pindadel võite kaotada tasakaalu või kontrolli tööriista üle.

ET

- **Ärge kasutage tööriista väga järskudel kallakutel.** See vähendab kontrolli kaotamise, libisemise ja kukkumise ohtu, mis võivad tekitada kehavigastusi.
- **Nõlvadel töötades veenduge alati, et oleksite kindlal pinnal, töötamisel liikuge alati mööda nõlvade külgi, mitte kunagi üles ega alla, ning olge suuna muutmisel äärmiselt ettevaatlik.** See vähendab kontrolli kaotamise, libisemise ja kukkumise ohtu, mis võivad tekitada kehavigastusi.
- **Hoidke kõik kehaosad töötava tööriista lõikurist, lõikejõhvist ja -terast eemal.** Enne seadme käivitamist veenduge, et lõikur, lõikejõhv ega -tera ei puutuks millegi vastu. Vaid hetkeline tähelepanu hajumine tööriista kasutamisel võib tekitada tõsiseid kehavigastusi teile või teistele.
- **Ärge kasutage tööriista vöökohast kõrgemal.** Sellega ennetate lõikuri või tera soovimatut kokkupuudet ja suudate tööriista ootamatutes olukordades paremini kontrollida.
- **Pinge all olevate pöösaste või võrsete lõikamisel olge ettevaatlik, sest need võivad teie poole tagasi paiskuda.** Puidu kiududes oleva pinge vabanemisel võib mõni koormatud pöös oks või võrse vastu operaatorit paiskuda ja/või võite kaotada kontrolli tööriista üle.
- **Võsa ja võrsete lõikamisel olge väga ettevaatlik.** Peenike materjal võib põhjustada tera kinnikiilumise ja paiskuda teie poole või tõmmata teid nii, et kaotate tasakaalu.
- **Säilitage kontroll tööriista üle ja ärge puudutage lõikureid, lõikejõhve ega -terasid ning teisi ohtlikke liikuvaid osi, kui need veel liiguvad.** See vähendab liikuvatest osadest tingitud vigastuste ohtu.
- **Kinnikiilunud materjali eemaldamisel või tööriista hooldamisel veenduge, et toitelüliti on väljalülitatud asendis ja aku on eemaldatud.** Seadme ootamatu käivitamine kinnikiilunud materjali eemaldamisel või seadme hooldamisel võib tekitada raskeid vigastusi.
- **Kandke tööriista väljalülitatuna ja kehaast eemale suunatuna.** Tööriista nõuetekohane käsitsemine vähendab liikuva lõikuri, lõikejõhvi või -teraga juhuliku kokkupuutumise ohtu.
- **Kasutage ainult tootja poolt heaks kiidetud lõikureid, lõikejõhve, -päid ja -terasid.** Valed varuosad võivad suurendada tööriista purunemise ja vigastuste ohtu.
- **Trimmeri kahjustumise oht** – kui trimmer puutub vastu võõrkeha või kui see jääb kinni, seisake kohe tööriist, kontrollige seda kahjustuste suhtes ja laske



kõik tekkinud kahjustused enne seadme taaskäivitamist kõrvaldada. Ärge kasutage seadet, mille kaitsepiire või pool on katki.

- **Kui tööriist peaks ebanormaalselt vibreerima hakkama, peatage mootor ja tuvastage koheselt vibreerimise põhjus.** Vibratsioon on reeglina ohu märgiks. Lahtine lõikepea võib vibreerida, mõraneda, murduda või trimmeri küljest ära tulla. Selle tulemuseks võivad olla rasked või surmavad kehavigastused. Veenduge, et lõikeseadme asend on korrektselt fikseeritud. Kui lõikepea tuleb pärast kohale fikseerimist lahti, vahetage see kohe välja. Ärge kunagi kasutage lahtise lõikeseadmega trimmerit.
- **Akuga töötavaid seadmeid pole vaja vooluvõrku ühendada, seega on nad alati töörežiimis.** Olge teadlik võimalikest ohtudest ka ajal, mil tööriist pole sisse lülitatud. Seadme hooldamise või remontimise ajal olge ettevaatlik.
- **Ärge peske voolikuga; vältige vee sattumist mootoris ja elektriühenduste peale.**
- **Kui esineb olukordi, mida pole käesolevas juhendis kirjeldatud, käituge hoolsalt ja lähtuge tervest mõistusest. Küsige abi EGO hoolduskeskusest.**
- Kasutage ainult joonisel A näidatud akusid ja laadijaid.
- **Kasutage ainult koos EGO toitepeaga PH1420E/ PHX1600.**
- **Ohutu ja mugava töö tagamiseks kasutage 6,0 Ah või suurema Ah akuga kasutamisel kindlasti BH1000 EGO seljakoti linki, et leevendada kasutaja kätele mõjuvat koormust.**
- **Ärge kasutage õlarihma ja BH1000 EGO seljakoti kinnitust korraga.** See takistab seadme kiiret hädavabastust, mille tulemuseks on kehavigastused.

**HOIDKE SEE KASUTUSJUHEND ALLES!**

## TEHNILISED ANDMED

Lõikemehhanism	IQ-LIINI TOIDE
Jõhvi läbimõõt	2,4 mm nailonjõhv
Lõikelaius	43 cm
Maksimaalne kiirus	5400 min <sup>-1</sup>
Kaal (ilma akuplokita)	1,58 kg
Soovituslik töökeskkonna temperatuur	0 °C - 40 °C
Hoiutemperatuur	-20 °C - 70 °C

Möödetud helirõhu tase $L_{WA}$	94,02 dB(A) K=0,72 dB(A) (PH1420E)
	92 dB(A) K=3,1 dB(A) (PHX1600)
Helirõhk seadme operaatori kõrva juures $L_{PA}$	82,7 dB(A) K=3 dB(A) (PH1420E)
	86 dB(A) K=3 dB(A) (PHX1600)
Garanteeritud helirõhk $L_{WA}$ (möödetud vastavalt 2000/14/EC) standardile	96 dB(A) (PH1420E)
	96 dB(A) (PHX1600)
Vibratsiooni $a_h$ mõõtmine	Eesmine abikäepide
	4,06 m/s <sup>2</sup> K=1,5 m/s <sup>2</sup> (PH1420E)
	4,33 m/s <sup>2</sup> K=1,5 m/s <sup>2</sup> (PHX1600)
	Tagumine käepide
	3,91 m/s <sup>2</sup> K=1,5 m/s <sup>2</sup> (PH1420E)
	2,37 m/s <sup>2</sup> K=1,5 m/s <sup>2</sup> (PHX1600)

- Üldmainitud näitajaid on testitud ja möödetud, kasutades toitepead PH1420E/PHX1600;
- Esitatud vibratsioonitaseme näit on möödetud standardsete testmeetodite kohaselt ja seda võib kasutada erinevate masinate võrdlemiseks;
- Esitatud vibratsioonitaseme näitu võib kasutada ka alge kokkupuutehinnangu andmiseks.

**⚠ HOIATUS:** Seadme tegelikul kasutamisel tekkinud vibratsiooni- ja müra tase võib esitatust erineda, sõltuvalt tööriista kasutamise viisist ja eriti töödeldavatest detailidest, ning vajadusest tuvastada ohutusmeetmed seadme kasutaja kaitsmiseks, mis põhinevad tegelikes kasutustingimustes tekkinud kokkupuute hinnangutel (arvestades lisaks kokkupuuteajale ka kõiki töösükli osi, nt. väljalülitatud olek, ning tühikäigul töötamine).

**ET**

## PAKENDI LOEND (JONIS A)

### KIRJELDUS

#### MURUTRIMMERI LISASEADISE KIRJELDUS (Joonis A)

1. Kaitsepiire
2. Jõhvi löiketera
3. Vabastussakk
4. Lõikejõhv
5. Trimmeripea (IQ-LIINI toitega)
6. Jõhvi laadimise nupp
7. Otsakork
8. Jõhvtrimmeri völi
9. 4 mm kuuskantvõti

**⚠ HOIATUS:** Ärge kasutage tööriista, mille kaitsepiire pole korrektselt paigaldatud. Kasutaja turvalisuse huvides peab kaitsepiire kogu aeg olema kinnitatud tööriistale.

### KOKKUPANEK

**⚠ HOIATUS:** Kui mõni osa on kahjustatud või puudub, ärge kasutage toodet enne, kui see osa on asendatud. Kui kasutate kahjustatud või vajalike komponentideta seadet, võite saada raskeid vigastusi.

**⚠ HOIATUS:** Ärge üritage toodet ümber ehitada ega kasutada lisatarvikuid, mis pole mõeldud kasutamiseks selle jõhvtrimmeriga. Kõik niisugused muudatused loetakse väärkasutuseks ja need võivad põhjustada ohtlikke olukordi, mis lõppevad raskete vigastustega.

**⚠ HOIATUS:** Ärge ühendage tööriistapead enne kokkupaneaku lõpetamist. Nõude mittejärgimine võib tuua kaasa seadme juhusliku käivitumise ja võimalikud tõsised vigastused.

#### KAITSEPIIRDE PAIGALDAMINE

**⚠ HOIATUS:** Kaitsepiirde paigaldamise või vahetamise ajal kasutage alati kindaid. Olge piiridel oleva teraga ettevaatlik ja kaitske oma käsi vigastuste eest.

Kruvige lahti kaks kaitsepiirde (Joonis C) küljes olevat kruvi, joondage kaitsepiirde paigaldusavad aluse kinnitussavadega ja kinnitage kaitsepiire varre alumise osa külge kahe kruvi ja kahe vedruseibiga (Joonis D).

Veeduge, et kaitsepiire on kinnitatud vastavalt joonistel C ja D antud juhistele. Juhiste mittejärgimine tekitab väga ohtliku olukorra!

#### MURUTRIMMERI TARVIKU ÜHENDAMINE TOITEPEAGA

See murutrimmeri lisaseade on mõeldud kasutamiseks koos EGO toitepeaga PH1420E/PHX1600.

Lugege toitepea PH1420E/PHX1600 kasutusjuhendist jaotist „TOITEPEA PAIGALDAMINE“.

### KASUTAMINE

**⚠ HOIATUS!** Ärge muutuge toodet tundma õppides hooletuks. Pidage meeles, et raskeid vigastusi põhjustavaks õnnetuseks piisab ka sekundi murdosa pikkusest tähelepanematuset.

**⚠ HOIATUS!** Kasutage alati silma- ja kuulmiskaitsevahendeid. Vastasel korral võib teile midagi silma paiskuda ja võite saada ka muud laadi raskeid vigastusi.

#### KASUTUSEESMÄRGID

Seda toodet võib kasutada järgmistel eesmärkidel:

- Muru ja umbrohu eemaldamiseks välistrepi, aia ja veranda ümber.

**MÄRKUS:** Tööriista tohib kasutada ainult ettenähtud eesmärgil. Igasugust muud kasutust loetakse väärkasutuseks.

#### Enne iga kasutuskorda kontrollige tööriista kahjustuste/kulumise puudumise suhtes

Kontrollige trimmeri toitepead, kaitsepiiret ja eesmist käepidete ning vahetage välja mõranenud, vändunud, paindunud või muul moel kahjustatud komponendid.

Jõhvi löiketera kaitsepiirde serval võib aja jooksul kuluda. Soovitatav on seda aeg-ajalt viiliga teritada või nürinemise korral uue vastu vahetada.

**⚠ HOIATUS:** Kaitsepiirde paigaldamise või vahetamise ning tera teritamise või vahetamise ajal kasutage alati kindaid. Jälgige tera paiknemist ja olge ettevaatlik, et te ei vigastaks oma käsi.

**⚠ HOIATUS:** Raskete vigastuste vältimiseks eemaldage alati aku toitepeast, enne kui asute tööriistaremontima, puhastama, lisaseadmeid vahetama või kinni jäänud objekte eemaldama.

#### TOITEPEAGA MURUTRIMMERI KASUTAMINE

**⚠ HOIATUS:** Kandke sobivat riietust, et vähendada vigastuste ohtu tööriista kasutamisel. Ärge kandke kehast eemale hoidvaid ehteid ega riideid. Kandke nägemis- ja kuulmiskaitsevahendeid. Kandke tugevast materjalist pikki pükse, saapaid ja kindaid. Ärge kandke lühikesi pükse ega sandaale ega töötage paljajalu.

**⚠ HOIATUS:** Enne töö alustamist puhastage tööpiirkond alati võõrkehadedest. Eemaldage tööpinnalt kõik objektid, näiteks kivid, klaasikillud, naelad, juhtmed ja nõõrid, mis võivad õhku paiskuda või lõikeseadme sisse kinni jääda. Jälgige, et tööpiirkonnas poleks lapsi, kõrvalisi isikuid ega loomi. Lapsed, kõrvalised isikud ja loomad peavad olema vähemalt 15 meetri kaugusel; ka selle tingimuse täitmise korral säilib ikkagi mõningane oht kõrvalistele isikutele paiskuvatest esemetest pihta saada. Soovitage kõrvalistel isikutel kasutada kaitseprille. Kui keegi teile läheneb, seisake mootor ja lõikeseade koheselt.

Ohutu ja parema töö tagamiseks pange õlarihm (ei kuulu komplekti) üle õla. Reguleerige õlarihma nii, et teil on mugav töötada. Hoidke murutrimmerit ühe käega tagumisest ja teise käega eesmisest käepidemest. Seadmega töötamise ajal hoidke mõlema käega kindlalt käepidemetest kinni. Murutrimmerit peab hoidma mugavas asendis, tagumine käepide umbes puusa kõrgusel. Trimmeri toitepea peab hoidma maapinnaga paralleelselt, sest nii puutub see lõigatava materjaliga kokku, ilma et kasutaja peaks küürutama (Joonis B).

**⚠ HOIATUS:** Õlarihm on ohusituatsioonides ka kiirvabastusmehhanismiks. Õnnetuse korral võtke see koheselt ära, ükskõik millises asendis rihtm on.

#### Puhastage trimmerit pärast iga kasutuskorda

Puhastamise juhised leiate HOOLDUST käsitlevas jaotisest.

#### TÖÖRIISTA KÄIVITAMISEKS/PEATAMISEKS

Lugege toitepea PH1420E/PHX1600 kasutusjuhendist jaotist „TOITEPEA KÄIVITAMINE/PEATAMINE“.

#### LÕIKEJÕHVI PIKKUSE REGULEERIMINE

IQ-liini tootjaga trimmeri pea on varustatud täiustatud tehnoloogiaga. Kui lõikeliini kumbki ots kulub trimmimise ajal vähem kui umbes 12 cm pikkuseks, vabastab trimmeripea lõikeliini automaatselt ja lõiketera lõikab lõikeliini lisaosa ära (Joonis E).

**MÄRKUS:** Lõikejõhvi vabastamiseks pole vaja trimmeripead koputada. Kui tunnete muru pügamisel trimmeripea kergelt värinat, siis vabaneb automaatselt niitmisiin.

**⚠ HOIATUS:** Ärge eemaldage ega kohandage jõhvi lõiketera. Liiga pikk jõhv põhjustab mootori ülekuumenemist, mis omakorda suurendab raskete vigastuste ohtu.

#### JÕHVI VAHETAMINE

**MÄRKUS:** Kasutage ainult EGO nailonist lõikeliini läbimõõduga 2,4 mm. Määratud jõhvist erineva jõhvi kasutamine võib kaasa tuua trimmeri ülekuumenemise või kahjustumise.

**⚠ HOIATUS:** Ärge kunagi kasutage metalliga tugevdatud nõõri, traati, köit vms. Need võivad murduda ning õhku paiskudes ohtlikuks muutuda.

Murutrimmer on varustatud täiustatud **POWERLOAD™** süsteemiga. Lõikejõhvi poolile kerimiseks tuleb vajutada ainult ühte nuppu. Täispooli paigaldamine võtab tavaliselt aega umbes 15 sekundit. **Vältige kerimissüsteemi korduvat järjestikust kasutamist, et vähendada mootori kahjustumise riski.**

1. Eemaldage aku.
2. Lõigake 5 m pikkune lõikejõhv. Sisestage jõhv avasse (joon. F). Lükake ja tõmmake jõhvi teiselt poolt kuni mõlemal pool trimmeripead on sama palju jõhvi.

**MÄRKUS:** Kui jõhvi ei saa augukesse sisestada, kui alumine kaas on kinni jäänud, siis paigaldage akuplokk toitepea külge ja seejärel vajutage alumise kate lähtestamiseks jõhvi laadimise nuppu.

3. Eemaldage aku, kui see on MÄRKUSE etapi 2 järel toitepea külge paigaldatud. Lõikejõhvi uuesti sisestamiseks ja joondamiseks järgige punktis 2 kirjeldatud etappe.
4. Paigaldage aku toitepea külge tagasi.
5. Vajutage ja hoidke all jõhvi laadimise nuppu ja kerige jõhvi trimmeripeasse seni, kuni mõlemal küljel on umbes 15 cm jõhvi (Joonis G).

**MÄRKUS:** Juhul kui jõhv tõmmatakse kogemata trimmeripeasse, siis avage trimmeripea ja tõmmake lõikejõhvi poolilt maha. Jõhvi uuesti laadimiseks järgige juhiseid kasutusjuhendi jaotises „LÕIKEJÕHVI UUESTI LAADIMINE“.

#### PANGE POOLILE UUS LÕIKELIINI

Kui liin läheb katki avadest, kust see välja tuleb, või kui liin ei tule trimmeripea vastu koputades välja, siis järgige järgmisi etappe, et järelejäänud lõikeliini eemaldada ja see uuesti laadida.

1. Eemaldage aku.
2. Vajutage trimmeripea vabastussakkidele ja eemaldage trimmeripea alumine kate, tõmmates see otse välja (Joonis H).
3. Eemaldage lõikejõhv trimmeripeast.
4. Hoides ühe käega trimmerist ja haarates teise käega alumisest kattedest, joondage alumise kate avad vabastussakkidega. Vajutage alumise kate alla, kuni see kinnitub selgelt kuuldava klõpsatusega (Joonis I).
5. Jõhvi uuesti laadimiseks järgige juhiseid jaotises „JÕHVI VAHETAMINE“.

ET

## TRIMMERIPEA VAHETAMINE

**⚠ HOIATUS:** Kui lõikepea tuleb pärast kohale fikseerimist lahti, vahetage see viivitamatult välja.

Ärge kunagi kasutage lahtise lõikeseadmega trimmerit. Mõranenud, kahjustunud või kulunud lõikepea tuleb viivitamatult välja vahetada, isegi kui kahjustuseks on vaevumärgatav möra. Niisugused lisaseadmed võivad suurel kiirusel puruneda ja põhjustada raskeid vigastusi. Tutvuge trimmeripeaga (Joonis J).

J-1	Vars	J-3	Lukustusmutter
J-2	Pooli moodul	J-4	Alumise katte moodul

### Eemaldage trimmeripea

1. Eemaldage aku.
2. Vajutage trimmeripea vabastussakkidele ja eemaldage trimmeripea alumise katte moodul, tõmmates selle otse välja.
3. Eemaldage lõikejõhv trimmeripeast (Joonis K).
4. Kandke kindaid. Haarake ühe käega pooli moodulist, et seda stabiliseerida ning hoidke teise käega 17 mm lõõkvõtit (ei ole komplektis) ning keerake mutter selle abil PÄRIPÄEVA lahti (Joonis L).
5. Eemaldage mootori võlliit lukustusmutter ja pooli moodul (Joonis J).
6. Vahetage trimmeripea uue vastu välja ja paigaldage see järgnevalt.

### Paigaldage uus trimmeripea

1. Joondage pooli mooduli lame ava mootorivõlli lameda alaga ja paigaldage pooli moodul oma kohale (Joonis M).

M-1	Soonkinniti	M-2	Soonkinniti ava
-----	-------------	-----	-----------------

2. Pingutage lukustusmutrit lõõkvõtme abil VASTUPÄEVA.
3. Alumise katte mooduli paigaldamiseks järgige juhiseid kasutusjuhendi jaotise „LÕIKEJÕHVI UUESTI LAADIMINE“ etappides 4 ja 5.
4. Jõhvi uuesti laadimiseks järgige juhiseid jaotises „JÕHVI VAHETAMINE“.
5. Käivitage tööriist, et näha, kas jõhvtrimmer töötab normaalselt. Kui töötab, siis pange see kokku nii, nagu on kirjeldatud järgnevalt.

ET

## HOOLDUS

**⚠ HOIATUS:** Enne seadme kontrollimist, puhastamist või hooldust tuleb mootor peatada ja oodata kõigi liikuvate osade peatumist ning eemaldada aku. Juhiste mittejärgimine võib kaasa tuua tõsise vigastuse või varalise kahju.

**⚠ HOIATUS:** Hooldusel ja remontimisel kasutage vaid originaalvaruosi. Mis tahes muude osade kasutamine võib põhjustada ohtlikke olukordi või seadet kahjustada. Ohutuse ja seadme usaldusväärsuse huvides peab kõik parandused (välja arvatud selles hooldusjuhises esitatud) tegema kvalifitseeritud hooldustehnik.

### ÜLDHOOLDUS

Vältige plastosade puhastamisel lahustite kasutamist. Enamik plastmaterjalidest on vastuvõtlikud müügil olevatest lahustitest tulenevatele kahjustustele. Kasutage mustuse, tolmu, õli, määrde jms eemaldamiseks puhast lappi.

### SEADME PUHASTAMINE

- Eemaldage muru, mis on mootorivõlli või trimmeri pea külge kinni jäänud.
- Korpuse tagumisel küljel asuvate ventilatsioonivahendite puhastamiseks kasutage väikest harja või väikest tolmuimejat.
- Seadme puhastamiseks kasutage leebetoimelist puhastusvahendiga immutatud niisket lappi.
- Ärge kasutage plastmasskomponentide või käepideme puhastamiseks tugevatoimelisi puhastusaineid. Seadme osi võivad kahjustada teatud ained (nt männi- või sidruniõli) ja teatud ained (nt petrooleum). Niiskus võib tekitada elektrilöögi ohu. Eemaldage niiskus pehme kuiva lapiga.

### ÜLEKANDESÜSTEEMI MÄÄRIMINE

Ülekandesüsteemi korpuses olevaid ülekandesüsteemi osi peab regulaarselt määrima. Kontrollige ülekandesüsteemi määrdeaset iga 50 töötunni järel, eemaldades tihenduskrui ja korpuse külje.

Kui ülekandesüsteemi osadel ei ole nähtavat määret, siis järgige allpool esitatud juhiseid ning lisage ülekandesüsteemile määrdeainet 3/4 ulatuses.

Ärge ülekandesüsteemi täies ulatuses määri.

1. Pange jõhvtrimmer küljele nii, et tihenduskrui jääks ülespoole.
2. Kasutage tihenduskrui vabastamiseks ja eemaldamiseks kaasasolevat kuuskantvõtit.

3. Kasutage määrdesüstalt (ei ole kaasas), et süstida kruviavasse määret; ärge ületage 3/4 mahust.
4. Pärast määrimist keerake tihenduskrugi kinni.

### SEADME HOIUSTAMINE

- Eemaldage toitepea küljest akuplokk.
- Puhastage masin enne hoiulepanekut põhjalikult.
- Kui murutrimmeri tarvik on toitepeast eemaldatud ja seda hoiustatakse eraldi. Paigaldage otsakork tarviku varre külge, et mustus ei pääseks ühendusdetaili.
- Hoidke tööriista kuivas, hästi ventileeritavas, lukustatud kohas ja kõrgel, lastele ligipääsmatus kohas. Ärge hoiustage seadet väetiste, bensiini või muude kemikaalide peal või lähedal.

### JÕHVI LÕIKETERA TERITAMINE

**⚠ HOIATUS:** Käte kaitsmiseks kandke jõhvi lõiketera hooldamisel alati tugevast materjalist kindaid.

1. Eemaldage aku.
2. Eemaldage jõhvi lõiketera piirde küljest.
3. Kinnitage tera kruustangide vahele.
4. Kanke asjakohaseid silmakaitsevahendeid ja kindaid ning jälgige, et te endale sisse ei lõikaks.
5. Viilige tera lõikeservi hoolikalt peenehambalise viili või luisuga, säilitades lõikeservade algse nurga.
6. Vahetage piirde küljes olev tera välja ja kinnitage see kahe kruvi abil.

### Keskonnakaitse



Ärge visake elektriseadmeid, kasutatud akut ega laadurit olmeprügi hulka!

Viige toode volitatud taaskäitleja juurde ja võimaldage selle komponendid sorteerituna kõrvaldada. Elektritööriistad tuleb viia keskkonnakaitsenõudeid järgivasse jäätmekäitluskeskusesse.

## TÖRKEOTSING

PROBLEEM	PÕHJUS	LAHENDUS
Jõhvtrimmer ei käivitu.	<ul style="list-style-type: none"> <li>■ Aku on tööriistapea külge ühendamata.</li> <li>■ Toitepea ja aku vahel puudub elektriühendus.</li> <li>■ Aku on tühi.</li> <li>■ Lukustushooba ja päästikut ei vajutatud samaaegselt.</li> </ul>	<ul style="list-style-type: none"> <li>■ Ühendage aku tööriistapeaga.</li> <li>■ Eemaldage aku, kontrollige kontakte ja paigaldage aku uuesti nii, et see kinnitub klõpsuga.</li> <li>■ Laadige akut käesolevas juhendis loetletud EGO laadijate abil.</li> <li>■ Jõhvtrimmeri sisse lülitamiseks vajutage lukustushooba ja hoidke seda all ning suruge päästik alla.</li> </ul>
Jõhvtrimmer seiskub niitmise ajal.	<ul style="list-style-type: none"> <li>■ Kaitsepiire pole trimmeri külge kinnitatud, mistõttu on jõhv liiga pikaks läinud ja mootor üle koormatud.</li> <li>■ Kasutatakse rasket jõhvi.</li> <li>■ Rohi on ummistanud mootori võlli või trimmeri pea.</li> <li>■ Mootor on ülekoormatud.</li> <li>■ Aku või jõhvtrimmer on liiga kuum.</li> <li>■ Aku on masina küljest eemaldatud.</li> <li>■ Aku on tühi.</li> </ul>	<ul style="list-style-type: none"> <li>■ Eemaldage akuplokk ja kinnitage piire trimmeri külge.</li> <li>■ Kasutage EGO nailonist lõikelini läbimõõduga 2,4 mm.</li> <li>■ Seisake trimmer, ühendage aku lahti ja eemaldage mootori võlli ja trimmeripea ümber kogunenud rohi.</li> <li>■ Tõstke trimmeri pea rohu seest välja. Mootori võimsus taastub koormuse eemaldamisel. Niitmise ajal liigutage trimmeri pead niidetava rohu sisse ja sealt välja ning ärge lõigake korraga rohkem kui 20 cm rohtu.</li> <li>■ Jahutage akut või trimmerit, kuni temperatuur langeb alla 67 °C.</li> <li>■ Paigaldage akuplokk tagasi.</li> <li>■ Laadige akut käesolevas juhendis loetletud EGO laadijate abil.</li> </ul>
Trimmeri pea ei anna lisajõhvi välja.	<ul style="list-style-type: none"> <li>■ Rohi on ummistanud mootori võlli või trimmeri pea.</li> <li>■ Pooli ümber pole piisavalt jõhvi või jõhv puruneb augukese lähedalt.</li> <li>■ Trimmeri pea on määrduanud.</li> <li>■ Jõhv kiilub trimmeripea moodulisse kinni.</li> <li>■ Kasutatakse rasket jõhvi.</li> </ul>	<ul style="list-style-type: none"> <li>■ Seisake trimmer, ühendage aku lahti ja puhastage mootori võlli ja trimmeri pead.</li> <li>■ Eemaldage aku ja vahetage lõikejõhv välja; järgige käesoleva kasutusjuhendi jaotist „<b>LÕIKEJÕHVI UUESTI LAADIMINE</b>“.</li> <li>■ Eemaldage aku ja puhastage pool, alumise kate moodul ja ülemine kate.</li> <li>■ Eemaldage aku, kerige jõhv poolilt maha ja siis uuesti peale, järgides juhiseid käesoleva kasutusjuhendi jaotises „<b>LÕIKEJÕHVI UUESTI LAADIMINE</b>“.</li> <li>■ Kasutage EGO nailonist lõikelini läbimõõduga 2,4 mm.</li> </ul>

ET

PROBLEEM	PÕHJUS	LAHENDUS
Trimmeripea vabastab liiga vähe lõikeliini.	<ul style="list-style-type: none"> <li>Lõikeliin ei sobi kasutamiseks koos Line-IQ etteande trimmeripeaga.</li> </ul>	<ul style="list-style-type: none"> <li>Kasutage EGO nailonist lõikeliini läbimõõduga 2,4 mm.</li> </ul>
Rohi keerdub ümber trimmeri pea ja mootori korpuse.	<ul style="list-style-type: none"> <li>Kõrget rohtu lõigatakse maapinna lähedal.</li> </ul>	<ul style="list-style-type: none"> <li>Alustage kõrge muru lõikamist ülevalt ja keerdumise vältimiseks eemaldage korraka kuni 20 cm.</li> </ul>
Tera ei lõika jõhvi.	<ul style="list-style-type: none"> <li>Piirde jõhvi lõikav äär on kulunud.</li> </ul>	<ul style="list-style-type: none"> <li>Teritage jõhvi lõikavat äärt või vahetage see uue vastu.</li> </ul>
Praad trimmeripeas.	<ul style="list-style-type: none"> <li>Trimmeripea on kulunud.</li> </ul>	<ul style="list-style-type: none"> <li>Vahetage trimmeripea kohe välja, järgides käesoleva juhendi jaotises „<b>TRIMMERIPEA VAHETAMINE</b>“ antud juhiseid.</li> </ul>
Lõikejõhvi ei saa katkestamatult trimmeripea sisse kerida.	<ul style="list-style-type: none"> <li>Kasutatakse vale lõikejõhvi.</li> <li>Trimmeripeasse on kogunenud murujääke ja prahti ning see blokeerib jõhvi pooli liikumist.</li> <li>Jõhvi kerimise süsteemi korduva kasutamise tõttu on mootor üle kuumenenud.</li> <li>Madal aku laetuse tase.</li> <li>Kasutatakse mitterõuete kohast toitepead.</li> </ul>	<ul style="list-style-type: none"> <li>Kasutage soovitatud EGO nailonist lõikejõhvi läbimõõduga 2,4 mm. Kui kasutate EGO nailonjõhvi ja probleem püsib, võtke nõuannete saamiseks ühendust EGO klienditeenindusega.</li> <li>Eemaldage aku, avage trimmeripea ja puhastage seda põhjalikult.</li> <li>Laske jõhvimõõdul mootori jahutamise eesmärgil mõne minuti jooksul tühikäigul töötada ning seejärel proovige liin uuesti laadida.</li> <li>Laadige akut.</li> <li>Kasutage seda murutrimmeri lisaseadet ainult koos EGO Power Head PH1420E/PHX1600 toitepeaga.</li> </ul>
Lõikejõhvi ei saa jõhvi pealepanekul trimmeripeast läbi suunata.	<ul style="list-style-type: none"> <li>Lõikejõhvi on purunenud või selle ots on paindunud.</li> <li>Alumine kate ei ole pärast tagasi panemist õiges kohas.</li> </ul>	<ul style="list-style-type: none"> <li>Lõigake jõhvi kulunud ots ära ja paigaldage jõhvi uuesti.</li> <li>Paigaldage aku trimmerile, vajutage jõhvi laadimise nuppu ning käivitage korraks laadimine, et vabastada alumine kate.</li> </ul>

## GARANTII

### EGO GARANTIIPÕHIMÕTTED

Täielikud EGO garantiitingimused leiate veebilehelt [egopowerplus.eu](http://egopowerplus.eu).

ET

## ПРОЧИТАЙТЕ ВСІ ІНСТРУКЦІЇ!



**ПРОЧИТАЙТЕ ПОСІБНИК З ЕКСПЛУАТАЦІЇ**

**⚠ Залишковий ризик!** Люди з електронними пристроями, наприклад кардіостимуляторами, повинні проконсультуватися зі своїм лікарем (лікарями) перед використанням цього виробу. Експлуатація електрообладнання в безпосередній близькості від кардіостимулятора може спричинити перешкоди або несправність кардіостимулятора.

**⚠ ПОПЕРЕДЖЕННЯ.** Для гарантування безпеки та надійності всі роботи з ремонту та заміни повинен проводити кваліфікований технічний спеціаліст.

## СИМВОЛИ, ЩО СТОСУЮТЬСЯ БЕЗПЕКИ

Мета символів, пов'язаних із безпекою, – привернути вашу увагу до можливих небезпек. Символи безпеки та їхнє пояснення заслуговують на вашу пильну увагу та розуміння. Символи попереджень самі по собі не усувають будь-якої небезпеки. Інструкції та попередження, які вони надають, не замінюють належних заходів щодо запобігання аваріям.

**⚠ ПОПЕРЕДЖЕННЯ.** Перш ніж користуватися цією машиною, обов'язково ознайомтеся з усіма інструкціями з безпеки, наведеними в цьому посібнику користувача, зокрема з усіма символами попереджень, такими як «**НЕБЕЗПЕКА**», «**ПОПЕРЕДЖЕННЯ**», та «**ЗАСТЕРЕЖЕННЯ**». Недотримання наведених нижче вказівок може спричинити ураження електричним струмом, пожежу та/або серйозні травми.

**UK**

## ЗНАЧЕННЯ СИМВОЛУ

**⚠ СИМВОЛ ПОПЕРЕДЖЕННЯ ЩОДО БЕЗПЕКИ:** Вказує на **НЕБЕЗПЕКУ**, **ПОПЕРЕДЖЕННЯ**, або **ЗАСТЕРЕЖЕННЯ**. Може використовуватися разом з іншими символами або піктограмами.

## ПРАВИЛА ТЕХНІКИ БЕЗПЕКИ

На цій сторінці зображено та описано символи, пов'язані з безпекою, які можуть відображатися на цьому виробі. Перш ніж намагатися зібрати та експлуатувати його, ознайомтеся з усіма інструкціями на інструменті та дотримуйтесь їх.

	Попередження щодо безпеки	Вказує на потенційну небезпеку травмування.
	Прочитайте посібник з експлуатації	Щоб зменшити ризик травми, користувач повинен ознайомитися з інструкцією користувача перед використанням цього виробу.
	Надягайте засоби захисту очей, вух і голови	Завжди надягайте засоби захисту очей, вух і голови.
	Ширина різання	Макс. ширина різання лісового тримера.
	Діаметр ліски	Діаметр нейлонової ріжучої ліски.
	Не використовуйте металеві леза	Попереджає користувача про заборону використання металевих лез
	Небезпека рикошету, тримайте сторонніх спостерігачів подалі	Відкинуті предмети можуть відрикошетитися і призвести до травм або пошкоджень майна. Переконайтеся, що інші люди та домашні тварини залишаються на відстані від куцюріза, коли він використовується.



	Відстань між інструментом і сторонніми спостерігачами має бути не менше 15 м	Переконайтеся, що інші люди та домашні тварини залишаються на відстані принаймні 15 м від лісового тримера, коли він використовується.
	Захист від перегріву для системи POWERLOAD™	Під час намотування різальної ліски відразу після тривалої роботи система POWERLOAD™ може припинити роботу через захист від перегріву.
	CE	Цей виріб відповідає чинним директивам ЄС.
	UKCA	Цей виріб відповідає чинному законодавству Великобританії.
	WEEE	Відходи електричних виробів не слід викидати разом із побутовим сміттям. Зверніться до авторизованого пункту переробки.
	Шум	Гарантований рівень звукової потужності. Розповсюдження шуму в навколишнє середовище згідно з директивою Європейського співтовариства.
V	Вольт	Напруга
mm	Міліметр	Довжина або розмір
cm	Сантиметри	Довжина або розмір
kg	Кілограми	Вага
min <sup>-1</sup>	На хвилину	Швидкість

## ЗАГАЛЬНІ ВКАЗІВКИ З ТЕХНІКИ БЕЗПЕКИ

**⚠ ПОПЕРЕДЖЕННЯ:** Прочитайте всі попередження з безпеки, інструкції, ілюстрації та характеристики, надані з цим інструментом. Недотримання наведених нижче інструкцій може спричинити ураження електричним струмом, пожежу та/або серйозні травми.

**Зберігайте всі попередження та інструкції для використання в майбутньому.**

Термін «електроінструмент» у попередженнях стосується електричного інструмента, що працює від електромережі (через шнур) або від акумулятора (без шнура).

## БЕЗПЕКА В РОБОЧІЙ ЗОНІ

- **Робоче місце має бути чистим і гарно освітленим.** Неприбрана або погано освітлена робоча зона може стати причиною нещасного випадку.
- **Не працюйте з інструментом у вибухонебезпечному середовищі, наприклад за наявності легкозаймистих рідин, газів або пилу.** Під час роботи інструмента утворюються іскри, від яких можуть зайнятися пил або випари.
- **Дітям і спостерігачам заборонено перебувати поруч з електроінструментом, що працює.** Це може відволікати вас і призвести до втрати контролю.

## ЕЛЕКТРОБЕЗПЕКА

- **Штепсельні вилки електроінструмента мають підходити до розеток. Заборонено модифікувати вилку будь-яким чином. Не використовуйте жодні перехідники для роботи із заземленими електроінструментами.** Використання штепселів і розеток, у які не вносилися зміни, зменшує ризик ураження електричним струмом.
- **Уникайте контакту частин тіла із заземленими поверхнями, такими як труби, батареї, плити й холодильники.** У разі заземлення тіла збільшується ризик ураження електричним струмом.
- **Не експлуатуйте інструмент під час дощу або у вологих умовах.** Потрапляння води в інструмент може збільшити ризик ураження електричним струмом або несправності, які можуть призвести до травмування.
- **Поводьтесь обережно зі шнуром живлення. Ніколи не використовуйте шнур живлення для перенесення, перетягування або вимкнення інструмента. Бережіть шнур живлення від**

**UK**

джерел тепла, мастил, гострих країв та рухомих частин. Пошкоджені або заплутані шнури живлення підвищують ризик ураження електричним струмом.

- Під час роботи з електроінструментом надворі використовуйте подовжувач, призначений для зовнішніх робіт. Використання подовжувача, призначеного для зовнішніх робіт, зменшує ризик ураження електричним струмом.
- Якщо роботи з електроінструментом у вологому середовищі не unikнути, скористайтеся пристроєм захисного вимкнення (ПЗВ). Використання ПЗВ зменшує ризик ураження електричним струмом.

## ИНДИВІДУАЛЬНА ТЕХНІКА БЕЗПЕКИ

- Під час роботи з інструментом будьте уважні, стежте за своїми діями та мисліть розсудливо. Не працюйте з електроінструментом, якщо ви втомлені або перебуваєте під дією наркотичних речовин, алкоголю чи ліків. Навіть миттєва неувважність під час роботи з інструментом може призвести до серйозної травми.
- Використовуйте засоби особистого захисту. Завжди надягайте засоби захисту очей. Використання у відповідних умовах таких захисних засобів, як протипиловий респіратор, нековзне захисне взуття, шолом-каска та навушники допоможе зменшити ризик травмування.
- Уникайте випадкового запуску інструмента. Перш ніж підключати електроінструмент до мережі живлення чи акумулятора, брати або переносити його, перевірте, чи встановлено перемикач у положення «вимкнено». Якщо переносити електроінструмент, тримаючи палець на вимикачі, або підключати його до джерела живлення, коли вимикач перебуває в положенні «увімкнено», це може призвести до травмування.
- Перш ніж вмикати інструмент, слід зняти всі регульовальні клинці або гайкові ключі. Якщо залишити такий ключ на рухомій частині інструмента, це може призвести до травмування.
- Не дотягуйтеся. Завжди міцно стійте на ногах і втримуйте рівновагу. Це дає змогу краще керувати інструментом у разі виникнення непередбачуваних ситуацій.
- Одягайтеся належним чином. Не носіть вільний одяг або біжутерію. Стежте за тим, щоб волосся, одяг та рукавиці не потрапили на рухомі частини. Вільний одяг, прикраси або довге волосся можуть потрапити в рухомі частини.

UK

- Якщо пристрої обладнано системою видалення пилу, переконайтеся, що її правильно підключено та що ви використовуєте її належним чином. Використання пристрою для збирання пилу може зменшити небезпеку, пов'язану з пилом.
- Не дозволяйте навичкам, отриманим після частого використання інструментів, змусити вас стати самовпевненими та ігнорувати принципи безпеки інструмента. Недбала дія може спричинити серйозну травму протягом доли секунди.

## ВИКОРИСТАННЯ ТА ДОГЛЯД ЗА ІНСТРУМЕНТОМ

- Не застосовуйте силу до інструмента. Використовуйте належний електроінструмент відповідно до потреби. Правильно підібраний електроінструмент допоможе краще та безпечніше зробити роботу зі швидкістю, яка для нього передбачена.
- Не використовуйте інструмент, якщо вимикач не вмикає або не вимикає його. Усі електроінструменти, якими неможливо керувати за допомогою перемикача, становлять небезпеку й підлягають ремонту.
- Перш ніж проводити будь-які налаштування, замінювати приладдя, а також перед зберіганням вийміть штепсель із розетки або акумулятор з інструмента. Такі запобіжні заходи безпеки зменшують ризик випадкового вмикання інструмента.
- Зберігайте інструменти, що не використовуються у недоступному для дітей місці та не дозволяйте особам, які не знайомі з інструментом або цими інструкціями, керувати ним. Електроінструменти становлять небезпеку в руках недосвідчених користувачів.
- Обслуговуйте інструменти та приладдя. Перевіряйте їх на предмет розладнання чи блокування рухомих частин, а також будь-яких обставин, які можуть вплинути на роботу інструмента. У разі пошкодження електроінструмент слід здати в ремонт, перш ніж користуватися ним. Часто нещасні випадки трапляються внаслідок неналежного технічного обслуговування інструментів.
- Тримайте ріжучі інструменти гострими й чистими. Належним чином доглянуті ріжучі інструменти з гострими ріжучими краями рідше блокуються, та ними легше керувати.
- Користуйтеся електроінструментом, приладдям і насадками для інструмента згідно з цією

інструкцією, зважаючи на робочі умови та роботу, яку слід виконати. Використання електроінструмента не за призначенням може стати причиною виникнення небезпечних ситуацій.

- Підтримуйте руків'я та захватні поверхні сухими, чистими, без жиру і бруду. Слизькі ручки та захватні поверхні не дають змоги безпечно тримати та керувати інструментом у непередбачених ситуаціях.

### ВИКОРИСТАННЯ ТА ДОГЛЯД ЗА АКУМУЛЯТОРНИМ ІНСТРУМЕНТОМ

- Заряджайте лише за допомогою зарядного пристрою, вказаного виробником. Зарядний пристрій, який підходить для акумуляторів одного виду, може спричинити ризик пожежі у випадку його використання з іншим акумулятором.
- З інструментом слід використовувати лише призначені для нього акумуляторні батареї. Використання будь-яких інших акумуляторних батарей може призвести до травми або пожежі.
- Коли батарея не використовується, її слід тримати окремо від металевих предметів – затискачів паперу, монет, ключів, цвяхів, шурупів та інших дрібних предметів, які можуть замкнути клеми. Коротке замикання клем акумулятора може стати причиною опіків чи пожежі.
- У надто важких умовах експлуатації з акумулятора може витікати рідина; не доторкайтесь до неї. Якщо випадково ви все ж торкнулися її, слід промити це місце водою. Якщо рідина потрапила в очі, слід також звернутися до лікаря. Рідина, яка виступає з акумулятора, може спричинити подразнення або опіки.
- Не використовуйте акумуляторну батарею або інструмент, які пошкоджено або змінено. Пошкоджені або змінені батареї можуть мати непередбачувану поведінку, що може спричинити пожежу, вибух або ризик травмування.
- Не піддавайте акумуляторну батарею або інструмент дії вогню або високих температур. Вогонь або температура вище 130°C може спричинити вибух.
- Дотримуйтесь усіх інструкцій щодо зарядження та не заряджайте акумуляторну батарею або інструмент за межами температурного діапазону, зазначеного в інструкціях. Зарядження неналежним чином або при температурах за межами вказаного діапазону може пошкодити акумулятор і збільшити ризик виникнення пожежі.

### СЕРВІС

- Обслуговування інструмента повинен виконувати кваліфікований ремонтник з використанням лише ідентичних запасних частин. Це забезпечить надійну роботу інструмента.
- Ніколи не ремонтуйте пошкоджені акумулятори. Сервісне обслуговування акумуляторних батарей має виконувати лише виробник або авторизовані постачальники послуг.

### СПЕЦІАЛЬНІ ПОПЕРЕДЖЕННЯ ЩОДО БЕЗПЕКИ ДЛЯ ЛІСКОВОГО ТРИММЕРА

- Не використовуйте інструмент у поганих погодних умовах, особливо якщо існує ризик блискавки. Це знижує ризик ураження блискавкою.
- Ретельно огляньте на наявність диких тварин територію, де використовуватиметься інструмент. Дикі тварини можуть бути поранені інструментом під час роботи.
- Ретельно огляньте ділянку, де буде використовуватись інструмент, і приберіть усе каміння, гілки, проводи, кістки та інші сторонні предмети. Відкинуті предмети можуть стати причиною травмування.
- Перед використанням інструмента завжди візуально перевіряйте, чи ніж або лезо та їхні вузли не пошкоджено. Пошкоджені деталі підвищують ризик травмування.
- Дотримуйтесь інструкцій із заміни аксесуарів. Неправильно затягнуті гайки або болти кріплення ножа можуть пошкодити лезо або призвести до його від'єднання.
- Використовуйте засоби захисту очей, вух, голови та рук. Належне захисне спорядження знизить ризик отримання травм від уламків, що розлітаються, або випадкового контакту з ліскою або лезом.
- Під час роботи з інструментом завжди носіть нековзне та захисне взуття. Не користуйтеся інструментом босоніж або у відкритих сандалях. Це знижує ймовірність травмування ніг у результаті контакту з ножами або лісками, що рухаються.
- Під час експлуатації інструмента завжди носіть довгі штани. Відкриті ділянки шкіри підвищують ймовірність травмування від предметів, що відкидаються.
- Під час роботи з інструментом тримайте сторонніх осіб подалі. Відкидання сміття може призвести до серйозних травм.

UK

- Під час роботи з інструментом завжди тримайте його обома руками. Тримайте інструмент обома руками, ви уникнете втрати контролю.
- Тримайте інструмент лише за ізольовані захватні поверхні, оскільки ріжуча ліска або лезо можуть торкнутися прихованої проводки. Контакт ріжучої ліски або лез із дротом під напругою призводить до появи напруги в металевих частинах інструмента, що може призвести до ураження користувача електричним струмом.
- Завжди міцно стійте на ногах і керуйте інструментом лише стоячи на землі. Слизькі або нестійкі поверхні можуть призвести до втрати рівноваги або контролю над інструментом.
- Не використовуйте інструмент на надто крутих схилах. Це знижує ризик втрати контролю, ковзання та падіння, що може призвести до травми.
- Під час роботи на схилах завжди стежте за своєю поставою, завжди працюйте поперек схилу, а не вгору чи вниз і будьте надзвичайно обережні, змінюючи напрямок. Це знижує ризик втрати контролю, ковзання та падіння, що може призвести до травми.
- Тримайте всі частини тіла на відстані від ножа, ліски або леза під час роботи інструмента. Перш ніж запускатися інструмент, переконайтеся, що ніж, ліска чи лезо ні з чим не стикаються. Миттєва неувважність під час роботи з інструментом може призвести до травмування вас чи інших людей.
- Не працюйте з інструментом вище рівня талії. Це допомагає запобігти ненавмисному контакту ножа або леза і дає змогу краще контролювати інструмент у непередбачених ситуаціях.
- Під час обрізання кущів або молодих дерев, які перебувають під натягом, будьте готові до відскоку. Коли натяг деревних волокон слабшає, кущ або молоде дерево може вдарити оператора та/або вивести інструмент із-під контролю.
- Будьте надзвичайно обережними під час обрізання кущів та молодих дерев. Тонкий матеріал може зачепитися за лезо та бути відкинутим до вас або вивести вас із рівноваги.
- Зберігайте контроль над інструментом і не торкайтеся ножів, ліски або лез та інших небезпечних частин, що рухаються, поки вони перебувають у русі. Це знижує ризик травмування від рухомих частин.
- Під час видалення застряглого матеріалу або обслуговування інструмента переконайтеся, що вимикач вимкнено, а акумулятор вийнято. Непередбачений запуск інструмента під час видалення застряглого матеріалу або обслуговування може призвести до серйозної травми.
- Переносьте інструмент у вимкненому стані та подалі від тіла. Правильне поводження з інструментом зменшить імовірність випадкового контакту з рухомим ножем, ліскою або лезом.
- Використовуйте тільки змінні ножі, ліски, ріжучі голівки та леза, вказані виробником. Використання невідповідних запасних частин може збільшити ризик поломки та травмування.
- Пошкодження тримера. Якщо ви ударили тримером сторонній предмет або він заплутався, негайно зупиніть інструмент, перевірте наявність пошкоджень і усуньте будь-які пошкодження, перш ніж намагатися продовжити роботу. Не працюйте із зламаним щитком або катушкою.
- Якщо обладнання почне незвично вібрувати, вимкніть мотор і негайно виявіть причину. Вібрація зазвичай сигналізує про несправність. Незакріплена головка може вібрувати, тріснути, зламатися або відірватися від тримера, що може призвести до серйозних або смертельних травм. Переконайтеся, що ріжучий пристрій правильно закріплено на місці. Якщо кріплення головки послаблюється після фіксації в її положенні, негайно замініть її. Ніколи не використовуйте тример із незакріпленим ріжучим пристроєм.
- Акумуляторні машини не потрібно підключати до електричної розетки; отже, вони завжди в робочому стані. Будьте в курсі можливих небезпек, навіть якщо машина не працює. Будьте обережні, виконуючи технічне обслуговування чи догляд.
- Не мийте шлангом; уникайте потрапляння води в мотор та електричні з'єднання.
- Якщо виникають ситуації, які не розглядаються в цьому посібнику, проявляйте обережність і розсудливість. Зверніться до сервісного центру для клієнтів EGO по допомогу.
- Використовуйте лише акумулятори та зарядні пристрої, перелічені на рис. А.
- Використовуйте лише з приводною головкою EGO PH1420E/PHX1600.
- Для безпечної та комфортної роботи з використанням акумуляторної батареї ємністю 6,0 А·год або більше обов'язково використовуйте кріплення для рюкзака BH1000 EGO, щоб зменшити навантаження на руки користувача.

- Не використовуйте плечовий ремінь і кріплення для рюкзака VN1000 від EGO одночасно. Дотримання цієї вимоги дасть змогу запобігти швидкому аварійному розблокуванню інструмента, що може призвести до травмування.

**ЗБЕРЕЖІТЬ ЦЮ ІНСТРУКЦІЮ!**

## ТЕХНІЧНІ ХАРАКТЕРИСТИКИ

Ріжучий механізм	ПОДАЧА LINE-IQ
Діаметр ліска	2,4-міліметрова нейлонова вита ліска
Ширина різання	43 см
Максимальна швидкість	5400 хв <sup>-1</sup>
Вага (без акумулятора)	1,58 кг
Діапазон рекомендованих робочих температур	0°C - 40°C
Температура зберігання	-20 °C - 70°C
Вимірний рівень звукової потужності L <sub>WA</sub>	94,02 дБ(A) K=0,72 дБ(A) (PH1420E)
	92 дБ(A) K=3,1 дБ(A) (PHX1600)
Рівень звукового тиску на місці вуха оператора L <sub>PA</sub>	82,7 дБ(A) K=3 дБ(A) (PH1420E)
	86 дБ(A) K=3 дБ(A) (PHX1600)
Гарантований рівень звукової потужності L <sub>WA</sub> (відповідно до стандарту 2000/14/ЄС)	96 дБ(A) (PH1420E)
	96 дБ(A) (PHX1600)

Оцінка вібрації a <sub>n</sub>	Передня допоміжна ручка	4,06 м/с <sup>2</sup> K=1,5 м/с <sup>2</sup> (PH1420E)
		4,33 м/с <sup>2</sup> K=1,5 м/с <sup>2</sup> (PHX1600)
	Задня ручка	3,91 м/с <sup>2</sup> K=1,5 м/с <sup>2</sup> (PH1420E)
		2,37 м/с <sup>2</sup> K=1,5 м/с <sup>2</sup> (PHX1600)

- Зазначені вище параметри випробувано та виміряно з приводною головою PH1420E/PHX1600;
- Вказане загальне значення вібрації виміряне за стандартним методом тестування та може використовуватися для порівняння однією машиною з іншою;
- Заявлене сумарне значення вібрації може також використовуватися для попередньої оцінки впливу.

**⚠ ПОПЕРЕДЖЕННЯ:** Емісія вібрації та шуму під час фактичного використання інструмента може відрізнятися від заявлених значень залежно від способів використання інструмента, особливо від того, який тип оброблюваної деталі, а також від необхідності визначення заходів безпеки для захисту оператора, що ґрунтуються на оцінці впливу в реальних умовах використання (з урахуванням усіх частин робочого циклу, таких як час, коли інструмент вимкнено та коли він працює на холостому ході на додаток до часу використання).

## ПАКУВАЛЬНИЙ СПИСОК (РИС. А)

### ОПИС

ОЗНАЙОМЛЕННЯ З НАСАДКОЮ-ЛІСКОВИМ ТРИМЕРОМ (рис. А)

1. Щиток
2. Лісковий ніж
3. Фіксатор
4. Ріжуча ліска
5. Тримерна головка (з подачею LINE-IQ)
6. Кнопка заправлення ліска

**UK**

7. Торцевий ковпачок
8. Вал лісового тримера
9. Шестигранний ключ на 4 мм

**⚠ ПОПЕРЕДЖЕННЯ:** Ніколи не використовуйте інструмент, якщо щиток міцно не закріплено. Щиток завжди має бути на інструменті для захисту користувача.

## ЗБИРАННЯ

**⚠ ПОПЕРЕДЖЕННЯ:** Якщо якісь частини пошкоджені або відсутні, не користуйтеся цим інструментом, доки вони не будуть замінені. Використання цього виробу з пошкодженими або відсутніми деталями може призвести до серйозних травм.

**⚠ ПОПЕРЕДЖЕННЯ.** Не намагайтеся вдосконалити цей виріб або застосувати приладдя, не рекомендоване для нього. Кожна така заміна чи переробка є фактом неправильного користування, створює небезпечні умови й загрожує серйозними травмами.

**⚠ ПОПЕРЕДЖЕННЯ.** Не приєднуйте пристрій до приводної головки, доки складання не буде закінчене. Недотримання цієї вимоги може призвести до неконтрольованого запуску та серйозних персональних травм.

### УСТАНОВЛЕННЯ ЩИТКА

**⚠ ПОПЕРЕДЖЕННЯ:** Під час установлення або заміни щитка завжди слід носити рукавички. Будьте обережні та оберігайте руки від травмування лезом на щитку.

Відкрутіть і зніміть два гвинти зі щитка (рис. С), вирівняйте захисні монтажні отвори з отворами для збирання, а потім закріпіть щиток на основі вала за допомогою двох гвинтів разом із двома пружинними шайбами (рис. D).

Переконайтесь, що захисний щиток закріплений відповідно до рисунків С і D, і будь-яке зворотне кріплення може призвести до великої небезпеки!

### ПІД'ЄДНАННЯ НАСАДКИ-ЛІСОВОГО ТРИМЕРА ДО ПРИВІДНОЇ ГОЛОВКИ

Ця насадка-лісовий тример призначена для використання з приводною головкою EGO PH1420E/PHX1600.

Див. розділ «УСТАНОВЛЕННЯ НАСАДКУ НА ПРИВІДНУ ГОЛОВКУ» в посібнику оператора приводної головки PH1420E/PHX1600.

## ЕКСПЛУАТАЦІЯ

**⚠ ПОПЕРЕДЖЕННЯ.** Знання виробу не має робити вас недбалим. Пам'ятайте, що пісекунди неухважності досить для серйозної травми.

**⚠ ПОПЕРЕДЖЕННЯ.** Завжди носіть засоби захисту органів зору та слуху. Без окулярів ви ризикуєте травмами очей від викинутих предметів та іншими серйозними травмами.

### ЗАСТОСУВАННЯ

Ви можете використовувати цей виріб для цілі, зазначеної нижче:

- Обрізання трави та бур'янів навколо веранд, огорож і дерев'яних настилів.

**ПРИМІТКА:** Ця машина має використовуватись тільки за призначенням. Будь-яке інше використання вважається випадком використання не за призначенням.

### Перед кожним використанням перевірте наявність пошкоджених/зношених деталей

Перевірте тримерну головку, запобіжник і передню ручку, а також замініть будь-які частини, які тріснули, викривлені, зігнуті або пошкоджені.

Ріжучий лісовий ніж на краю щитка може затупитися з часом. Рекомендується періодично заточувати його за допомогою напилка або замінити його на нове лезо.

**⚠ ПОПЕРЕДЖЕННЯ:** Завжди слід носити рукавички під час кріплення або заміни щитка або заточування чи заміни леза. Зверніть увагу на розташування леза на щитку та захист вашої руки від травм.

**⚠ ПОПЕРЕДЖЕННЯ.** Щоб запобігти серйозним травмам, вийміть акумуляторну батарею з приводної головки перед обслуговуванням, очищенням, заміною насадок або видаленням матеріалу з пристрою.

### ВИКОРИСТАННЯ ЛІСОВОГО ТРИМЕРА З ПРИВІДНОЮ ГОЛОВКОЮ

**⚠ ПОПЕРЕДЖЕННЯ:** Одягайтеся правильно, щоб зменшити ризик травми під час роботи з цією машиною. Не носіть вільного одягу або прикрас. Одягайте захисні окуляри та навушники. Носіть важкі, довгі штани, міцне взуття та рукавички. Не носіть шорти, сандалії, не працюйте босоніж.

**⚠ ПОПЕРЕДЖЕННЯ.** Очищуйте ділянку підірвання перед кожним використанням. Видаліть усі предмети, такі як камені, бите скло, цвяхи, дроти або ліску, які можуть бути відкинуті або затягнуті в ріжуче

обладнання. Приберіть із робочої області дітей, сторонніх і домашніх тварин. Принаймні тримайте всіх дітей, сторонніх спостерігачів і домашніх тварин на відстані не менше 15 м; проте для сторонніх спостерігачів усе одно може бути ризик від відкинутих предметів. Стороннім спостерігачам слід рекомендувати носити засоби захисту очей. Перед наближенням зупиніть мотор і ріжучий пристрій негайно.

Для безпечної та зручної роботи надягайте плечовий ремінь (не входить у комплект) через плече. Відрегулюйте плечовий ремінець у зручному робочому положенні. Тримайте лісовий тример однією рукою за задню ручку, а іншою рукою за передню ручку. Під час експлуатації інструмента тримайте його міцно обома руками. Лісовий тример необхідно тримати в зручному положенні, при чому задня ручка має бути на висоті стегна. Тримерна головка має бути розташована паралельною до землі так, щоб вона легко контактувала з матеріалом, який треба зрізати, і щоб оператору не доводилося згинатися (рис. В).

**⚠ ПОПЕРЕДЖЕННЯ:** Плечовий ремінь також є механізмом швидкого звільнення в небезпечній ситуації. Коли трапляється надзвичайна ситуація, негайно зніміть його з плеча, незалежно від того, у який спосіб одягнуто ремінь.

#### Після кожного використання очистьте тример

Див. розділ «ТЕХНІЧНЕ ОБСЛУГОВУВАННЯ» для отримання вказівок з очищення.

#### ЗАПУСК/ЗУПИНКА МАШИНИ

Див. розділ «ЗАПУСК/ЗУПИНКА ПРИВІДНОЇ ГОЛОВКИ» в посібнику користувача приводної головки RH1420E/RHX1600.

#### РЕГУЛЮВАННЯ ДОВЖИНИ РІЖУЧОЇ ЛІСКИ

Тримерна головка для подачі Line-IQ оснащена передовими технологіями. Якщо під час обрізання будь-який кінець ліски зношується менш ніж приблизно на 12 см, тримерна головка автоматично випускає ліску, і займа частина ліски відрізається лезом для обрізання ліски (рис. Е).

**ПРИМІТКА.** Не потрібно постукувати по тримерній головці, щоб звільнити ліску. Якщо ви відчуваєте легке тремтіння тримерної головки під час стрижки трави, це означає, що ріжуча ліска автоматично випускається.

**⚠ ПОПЕРЕДЖЕННЯ:** Не видаляйте та не змінюйте ріжуче лезо в зборі. Надмірна довжина ліски призведе до перегріву мотора та може спричинити серйозні травми.

#### ЗАМІНА ЛІСКИ

**ПРИМІТКА:** Використовуйте лише нейлонову ріжучу ліску EGO діаметром 2,4 мм. Використання іншої ліски, відмінної від указаної, може спричинити перегрівання лісового тримера або його пошкодження.

**⚠ ПОПЕРЕДЖЕННЯ.** Ніколи не використовуйте армовану металом ліску, дріт, мотузку тощо. Вони можуть зламатись і стати небезпечними снарядами.

Лісовий тример оснащений передовою системою **POWERLOAD™**. Ріжучу ліску можна намотати на котушку простим натисканням однієї кнопки. Заправлення повної котушки може бути виконано за 15 секунд. **Не використовуйте систему намотування кілька разів поспіль, щоб зменшити ймовірність пошкодження мотора.**

1. Вийміть акумуляторну батарею.
2. Відріжте 5 м ріжучої ліски. Вставте ліску у вушко (рис. F). Натисніть і витягніть ліску з іншої сторони, доки не з'явиться рівна кількість ліски з обох боків тримерної головки.

**ПРИМІТКА:** Якщо ліска не може бути вставлена у вушко, коли нижня кришка застрягла, встановіть акумуляторну батарею на приводну головку, потім коротко натисніть кнопку заправлення ліски, щоб скинути нижню кришку.

3. Вийміть акумуляторну батарею, якщо вона була встановлена на приводну головку, як зазначено в ПРИМІТЦІ після кроку 2. І дотримуйтеся вказівок, вказаних у кроці 2, для повторного вставлення та вирівнювання лінії різання.
4. Встановіть акумуляторну батарею на приводну головку.
5. Натисніть і утримуйте кнопку заправлення ліски, щоб безперервно вмотувати ліску в тримерну головку, доки з кожного боку не буде видно приблизно 15 см ліски (рис. G).

**ПРИМІТКА:** У випадку, якщо ліска випадково втягнулася в тримерну головку, відкриті головку та витягніть ріжучу ліску з котушки. Дотримуйтеся розділу «ЗАПРАВЛЕННЯ РІЖУЧОЇ ЛІСКИ» в цьому посібнику, щоб заправити ліску.

#### ЗАПРАВЛЕННЯ РІЖУЧОЇ ЛІСКИ

Коли ріжуча ліска застряє в тримерній головці, вам потрібно буде видалити ріжучу ліску, що залишилася, з тримерної головки і виконати наведені нижче кроки, щоб заправити ліску.



1. Вийміть акумуляторну батарею.
2. Натисніть на фіксатори на тримерній головці та зніміть нижню кришку в зборі, витягнувши її (рис. Н).
3. Вийміть ріжучу ліску з тримерної головки.
4. Тримаючи однією рукою тример, іншою рукою візьміться за верхню кришку та сумістіть отвори у верхній кришці в зборі з фіксаторами. Натискайте на нижню кришку в зборі, доки вона не зафіксується на місці, і тоді ви почуєте виразний звук клацання (рис. І).
5. Дотримуйтеся вказівок у розділі «ЗАМІНА ЛІСКИ», щоб заправити ріжучу ліску.
2. За допомогою ударного гайковерта затягніть контргайку ПРОТИ ГОДИННИКОВОЇ СТРІЛКИ.
3. Виконайте кроки 4 і 5 у розділі «ЗАПРАВЛЕННЯ РІЖУЧОЇ ЛІСКИ» в цьому посібнику, щоб установити нижню кришку в зборі.
4. Дотримуйтеся вказівок у розділі «ЗАМІНА ЛІСКИ» в цьому посібнику, щоб заправити ліску.
5. Запустіть інструмент, щоб перевірити, чи лісковий тример працює нормально. Якщо ні, повторно зберіть його, як описано вище.

## ЗАМІНА ТРИМЕРНОЇ ГОЛОВКИ

**⚠ ПОПЕРЕДЖЕННЯ:** Якщо кріплення головки послаблюється після фіксації в її положенні, негайно замініть її.

Ніколи не використовуйте тример із незакріпленим ріжучим пристроєм. Негайно замініть тріснуту, пошкоджену або зношену ріжучу головку, навіть якщо пошкодження являє собою лише поверхневі тріщини. Такі насадки можуть руйнуватися на високій швидкості і призвести до серйозних травм.

Ознайомтеся з тримерною головкою (рис. J).

J-1	Вал	J-3	Контргайка
J-2	Котушка в зборі	J-4	Нижня кришка в зборі

### Зняття тримерної головки

1. Вийміть акумуляторну батарею.
2. Натисніть на фіксатори на тримерній головці та зніміть нижню кришку в зборі, витягнувши її.
3. Вийміть ріжучу ліску з тримерної головки (рис. К).
4. Вдягніть рукавички. Однією рукою візьміться за котушку в зборі, щоб стабілізувати її, а іншою рукою тримайте ударний гайковерт на 17 мм (не входить у комплект), щоб відкрутити контргайку ЗА ГОДИННИКОВОЮ СТРІЛКОЮ (рис. L).
5. Зніміть контргайку та котушку в зборі з вала мотора (рис. J).
6. Замініть на нову тримерну головку та встановіть її, виконавши перелічені нижче дії.

### Установлення нової тримерної головки

1. Сумістіть плоский отвір на котушці в зборі зі шліцом на валі мотора і встановіть котушку на місце (рис. M).

M-1	Площина	M-2	Плоский проріз
-----	---------	-----	----------------

## ОБСЛУГОВУВАННЯ

**⚠ ПОПЕРЕДЖЕННЯ:** Перед оглядом, чищенням або обслуговуванням пристрою зупиніть двигун, почекайте доки всі рухомі частини зупиняться, і вийміть акумуляторну батарею. Недотримання цих інструкцій може призвести до серйозних персональних травм або пошкодження майна.

**⚠ ПОПЕРЕДЖЕННЯ.** Використовуйте для технічного обслуговування лише ідентичні запчастини. Використання будь-яких інших частин створює небезпеку або може призвести до поломки виробу. Для гарантування безпеки та надійності всі роботи з ремонту, крім описаних в інструкціях з обслуговування, повинен проводити кваліфікований технічний спеціаліст.

### ЗАГАЛЬНИЙ ТЕХНІЧНИЙ ДОГЛЯД

Не використовуйте розчинники для очищення пластмасових деталей. Більшість пластмас чутливі до різноманітних промислових розчинників і можуть бути ними пошкоджені. Для видалення бруду, пилу, мастила тощо користуйтеся чистою ганчіркою.

### ОЧИЩЕННЯ ПРИЛАДУ

- Приберіть траву, яка могла намотатися на вал мотора або тримерну головку.
- Використовуйте невелику щітку або невеликий пилосос для очищення вентиляційних отворів ззаду на корпусі.
- Очистьте прилад вологою ганчіркою з м'яким мийним засобом.
- Не використовуйте сильні мийні засоби на пластиковому корпусі або ручці. Вони можуть бути пошкоджені деякими ароматичними маслами, наприклад хвойним і лимонним, а також розчинниками, такими як гас. Вологість також може становити небезпеку удару. Обережно протріть вологу м'якою сухою тканиною.



### ЗМАЩЕННЯ ЗУБЧАСТИХ ПЕРЕДАЧ

Зубчасті передачі в корпусі редуктора необхідно періодично змащувати трансмісійним мастилом. Перевіряйте рівень змащення корпусу редуктора приблизно кожні 50 годин роботи, знявши гвинт із гнізда на боці корпусу.

Якщо на боках редуктора не видно мастила, виконайте кроки нижче, щоб залити трансмісійне мастило на 3/4 ємності.

Не заповнюйте редуктори повністю.

1. Тримайте лісовий тример на боці так, щоб герметичний гвинт був спрямований вгору.
2. Використовуйте шестигранний ключ, який входить у комплект, щоб відкрити та зняти герметичний гвинт.
3. Використовуйте шприц для змащення (не входить у комплект), щоб влити мастило в отвір; не перевищуйте 3/4 ємності.
4. Затягніть герметичний гвинт після вливання.

### ЗБЕРІГАННЯ ПРИЛАДУ

- Вийміть акумуляторну батарею з приводної головки.
- Перед зберіганням ретельно очистьте інструмент.
- Якщо насадка-лісовий тример знімається з приводної головки та зберігається окремо: установіть торцевий ковпачок на вал для насадок, щоб уникнути потрапляння бруду в муфту.
- Зберігайте пристрій у сухому, добре вентиляваному, закритому або високо розташованому недоступному для дітей місці. Не зберігайте пристрій біля мінеральних добрив, бензину та інших хімікатів.

### ЗАТОЧУВАННЯ ЛІСОВОГО НОЖА

**⚠ ПОПЕРЕДЖЕННЯ:** Завжди захищайте руки, одягаючи міцні рукавички під час виконання будь-якого технічного обслуговування лісового ножа.

1. Вийміть акумулятор.
2. Вийміть лісовий ніж із кожуха.
3. Закріпіть ніж у лещатах.
4. Використовуйте належні засоби захисту очей та рукавички й будьте обережні, щоб не порізатися.
5. Акуратно заточіть ріжучі кромки ножа дрібним напилком або точильним каменем, зберігаючи вихідний кут ріжучої кромки.
6. Установіть ніж на захисний кожух та зафіксуйте його двома гвинтами.

### Захист довкілля



Не викидайте електричне обладнання, акумулятор і зарядний пристрій у побутові відходи!

Віднесіть цей виріб авторизованому переробнику й надайте його для роздільного збирання. Електроінструменти необхідно повернути в підприємство, що займається екологічно безпечною переробкою.

## УСУНЕННЯ НЕСПРАВНОСТЕЙ

НЕСПРАВНІСТЬ	ПРИЧИНА	ВИРІШЕННЯ
Лісовий тример не запускається.	<ul style="list-style-type: none"> <li>■ Акумуляторна батарея не приєднана до приводної головки.</li> <li>■ Немає електричного контакту між приводною головкою та акумуляторною батареєю.</li> <li>■ Акумуляторна батарея розряджена.</li> <li>■ Важіль блокування та тригер не натиснуто одночасно.</li> </ul>	<ul style="list-style-type: none"> <li>■ Прикріпіть акумулятор до приводної головки.</li> <li>■ Вийміть акумулятор, перевірте контакти та встановіть акумулятор знову, доки він не зафіксується.</li> <li>■ Заряджайте акумулятор зарядними пристроями EGO, переліченими в цьому посібнику.</li> <li>■ Натисніть важіль блокування та утримуйте його, а потім натисніть на тригер, щоб увімкнути лісовий тример.</li> </ul>
Лісовий тример зупиняється під час різання.	<ul style="list-style-type: none"> <li>■ Щиток не встановлено на тример, у результаті чого ріжуча ліска надмірно довга і мотор перевантажено.</li> <li>■ Використовується важка ріжуча ліска.</li> <li>■ У валі мотора або тримерній головці застрягла трава.</li> <li>■ Мотор перевантажено.</li> <li>■ Акумулятор або лісовий тример занадто гарячі.</li> <li>■ Акумулятор від'єднано від інструмента.</li> <li>■ Акумуляторна батарея розряджена.</li> </ul>	<ul style="list-style-type: none"> <li>■ Вийміть акумуляторну батарею та встановіть щиток на тример.</li> <li>■ Використовуйте нейлонову ріжучу ліску EGO діаметром 2,4 мм.</li> <li>■ Зупиніть тример, вийміть акумулятор і витягніть траву з вала мотора та тримерної головки.</li> <li>■ Заберіть тримерну головку з трави. Мотор відновить роботу, коли навантаження буде усунуто. Під час різання переміщайте тримерну головку в траву і з неї, і прибирайте не більше 20 см довжини за одне різання.</li> <li>■ Дайте акумуляторній батареї або тримеру охолонути, доки температура не опуститься нижче 67 °С.</li> <li>■ Знову встановіть акумуляторну батарею.</li> <li>■ Заряджайте акумулятор зарядними пристроями EGO, переліченими в цьому посібнику.</li> </ul>

UK

НЕСПРАВНІСТЬ	ПРИЧИНА	ВИРІШЕННЯ
Тримерна головка не просуває ліску.	<ul style="list-style-type: none"> <li>■ У валі мотора або тримерній головці застрягла трава.</li> <li>■ На катушці недостатньо ліски або ліска виривається з вушка.</li> <li>■ Насадка-тример брудна.</li> <li>■ Ліска залпугалась у нижній кришці.</li> <li>■ Використовується важка ріжуча ліска.</li> </ul>	<ul style="list-style-type: none"> <li>■ Зупиніть тример, вийміть акумулятор і очистьте вал мотора та тримерну головку.</li> <li>■ Вийміть акумулятор і замініть ліску; дотримуйтеся вказівок у розділі «ЗАПРАВЛЕННЯ РІЖУЧОЇ ЛІСКИ» в цьому посібнику.</li> <li>■ Вийміть акумулятор і очистьте катушку та нижню і верхню кришки.</li> <li>■ Зніміть акумулятор, витягніть ліску з катушки та перемотайте; дотримуйтеся вказівок у розділі «ЗАПРАВЛЕННЯ РІЖУЧОЇ ЛІСКИ» в цьому посібнику.</li> <li>■ Використовуйте нейлонову ріжучу ліску EGO діаметром 2,4 мм.</li> </ul>
Тримерна головка випускає занадто мало ріжучої ліски.	<ul style="list-style-type: none"> <li>■ Ріжуча ліска не підходить для використання з тримерною головкою подачі Line-IQ.</li> </ul>	<ul style="list-style-type: none"> <li>■ Використовуйте нейлонову ріжучу ліску EGO діаметром 2,4 мм.</li> </ul>
Трава намоталась на тримерну головку та корпус мотора.	<ul style="list-style-type: none"> <li>■ Різання високої трави на рівні землі.</li> </ul>	<ul style="list-style-type: none"> <li>■ Вирізайте високу траву згори вниз, видаляючи не більше 20 см за кожен прохід, щоб запобігти намотуванню.</li> </ul>
Лезо не ріже ліску.	<ul style="list-style-type: none"> <li>■ Ріжучий лісковий ніж на краю щитка затупився.</li> </ul>	<ul style="list-style-type: none"> <li>■ Заточіть лісковий ніж напилком або замініть на новий ніж.</li> </ul>
Тріщини на тримерній головці.	<ul style="list-style-type: none"> <li>■ Тримерна головка зношена.</li> </ul>	<ul style="list-style-type: none"> <li>■ Замініть тримерну головку негайно; дотримуйтеся вказівок у розділі «ЗАМІНА ТРИМЕРН ГОЛОВКИ» в цьому посібнику.</li> </ul>
Ріжуча ліска не може бути намотана на тримерну головку належним чином.	<ul style="list-style-type: none"> <li>■ Використовується невідповідна ріжуча ліска.</li> <li>■ Трава або бруд скупчилися в тримерній головці і заблокували рух катушки із ліскою.</li> <li>■ Мотор перегрітий через багаторазове спрацювання системи лінійної обмотки.</li> <li>■ Низький заряд акумулятора.</li> <li>■ Використовується неправильна приводна головка.</li> </ul>	<ul style="list-style-type: none"> <li>■ Використовуйте рекомендовану нейлонову ріжучу ліску EGO діаметром 2,4 мм. Якщо під час використання нейлонової ліски EGO проблема не зникне, зверніться до центру обслуговування EGO для отримання консультації.</li> <li>■ Вийміть батарею, відкрийте та очистьте тримерну головку.</li> <li>■ Дайте лісковому тримеру попрацювати без навантаження протягом декількох хвилин, щоб мотор охолов, потім спробуйте заправити ліску.</li> <li>■ Зарядіть акумулятор.</li> <li>■ Використовуйте цю насадку-тример лише з приводною головкою EGO PH1420E/PHX1600.</li> </ul>



НЕСПРАВНІСТЬ	ПРИЧИНА	ВИРІШЕННЯ
Під час уставлення ліски можна пропустити її через тримерну головку.	<ul style="list-style-type: none"><li>■ На кінці ріжуча ліска розщеплюється або загинається.</li><li>■ Після перевстановлення нижня кришка не відкривається.</li></ul>	<ul style="list-style-type: none"><li>■ Обріжте зношений кінець ліски та знову вставте.</li><li>■ Установіть акумулятор на тример; натисніть кнопку завантаження ліски, щоб на короткий час почати завантаження та встановити на місце нижню кришку.</li></ul>

## ГАРАНТІЯ

### ПРАВИЛА ГАРАНТІЇ EGO

Відвідайте веб-сайт [egopowerplus.eu](http://egopowerplus.eu) для отримання повного тексту умов гарантійної політики EGO.

UK

## ПРОЧЕТЕТЕ ВСИЧКИ ИНСТРУКЦИИ!



### ПРОЧЕТЕТЕ РЪКОВОДСТВОТО НА ОПЕРАТОРА

**▲ Остатъчен риск!** Хора с електронни устройства, като пейсмейкър трябва да се консултират с лекуващия(те) си лекар(и) преди употреба на този продукт. Работата с електрическо оборудване в непосредствена близост до сърдечен пейсмейкър може да предизвика смущение или неизправност на пейсмейкъра.

**▲ ПРЕДУПРЕЖДЕНИЕ:** За да осигурите безопасността и надеждността, всички поправки и подмени трябва да се извършват от квалифициран сервизен техник.

## СИМВОЛИ ЗА БЕЗОПАСНОСТ

Целта на символите за безопасност е да привлечат вниманието към възможни опасности. Символите за безопасност и обясненията към тях заслужават вашето повишено внимание и осъзнаване. Символите за безопасност сами по себе си не елиминират каквато и да е опасност. Инструкциите и предупрежденията, които предоставят не са заместители за подходящите мерки за предотвратяване на инцидент.

**▲ ПРЕДУПРЕЖДЕНИЕ:** Уверете се, че сте прочели и разбрали всички инструкции за безопасност в това Ръководство на оператора, включително всички известяващи символи за безопасност, като „ОПАСНОСТ“, „ПРЕДУПРЕЖДЕНИЕ“, и „ВНИМАНИЕ“, преди да използвате тази машина. Неспазването на всички инструкции изброени долу може да доведе до електрически удар, пожар и/или сериозно нараняване.

## ЗНАЧЕНИЕ НА СИМВОЛИТЕ

**▲ СИМВОЛ СИГНАЛИЗИРАЩ ЗА БЕЗОПАСНОСТ:** Означава **ОПАСНОСТ**, **ПРЕДУПРЕЖДЕНИЕ**, или **ВНИМАНИЕ**, може да бъде използван във връзка с други символи или пиктограми.

## ИНСТРУКЦИИ ЗА БЕЗОПАСНОСТ

Тази страница изобразява и описва символите за безопасност, които може да се появят по този продукт. Прочетете, осъзнайте и следвайте всички инструкции по машината преди предприемане на сглобяване и работа.

	Сигнал за безопасност	Показва риска от потенциално нараняване на човек.
	Прочетете ръководството на оператора	За намаляване на опасността от нараняване, потребителят трябва да прочете и разбере ръководството на оператора преди използването на този продукт.
	Носете защита за очите, ушите и главата	Винаги носете защита за очите, ушите и главата.
	Ширина на рязане	Максималната ширина на рязане на кордовия тример.
	Диаметър на кордата	Диаметърът на найлонова режеща корда.
	Не използвайте метални ножове	Предупреждава потребителя да не използва метални ножове
	Дръжте околните хора надалеч поради рикошет	Изхвърлените обекти могат да рикошират и да доведат до нараняване или щети по собствеността. Уверете се, че други хора и домашни любимци спазват достатъчно разстояние от хростореза, когато го използвате.

BG

	Разстоянието между машината и околните хора трябва да бъде минимум 15 м	Уверете се, че други хора и домашни любимци спазват поне 15 м разстояние от тримера, когато го използвате.
	Защита срещу превишена температура за системата POWERLOAD™	Когато навивате режещата корда непосредствено след продължителна работа, системата POWERLOAD™ може да спре работа поради защитата срещу превишена температура.
	CE	Този продукт е в съответствие с приложимите директиви на ЕС.
	UKCA	Този продукт е в съответствие с приложимото законодателство на Великобритания.
	WEEE	Отпадъчните електрически продукти не трябва да бъдат изхвърляни заедно с домакинския отпадък. Отнесете го до упълномощено място за рециклиране.
	Шум	Гарантирано ниво на мощност на звука. Звуковите емисии към околната среда са в съответствие с директивите на европейската общност.
V	Волт	Напрежение
mm	Милиметър	Дължина или размер
cm	Сантиметър	Дължина или размер
kg	Килограм	Тегло
min <sup>-1</sup>	В минута	Скорост

## УКАЗАНИЯ ЗА БЕЗОПАСНА РАБОТА С МАШИНАТА

**⚠ ПРЕДУПРЕЖДЕНИЕ:** Прочетете всички предупреждения за безопасност, инструкции, илюстрации и спецификации предоставени с тази машина. Неспазването на всички инструкции изброени долу може да доведе до токов удар, пожар и/или сериозно нараняване.

**Запазете всички предупреждения и инструкции за бъдеща справка.**

Терминът „машина“ в предупрежденията се отнася до вашата машина, захранвана от електрическата мрежа (с кабел) или от батерия (без кабел).

### БЕЗОПАСНОСТ В РАБОТНАТА ЗОНА

- **Поддържайте работната зона чиста и добре осветена.** Разхвърляни или тъмни работни зони порождават инциденти.
- **Не работете с машини в експлозивна атмосфера, като например в присъствието на запалими течности, газ или прах.** Машините създават искри, които могат да възпламенят прах или изпарения.
- **Дръжте на разстояние децата и страничните лица, докато работите с машина.** Разсейването може да причини загуба на контрол.

### ЕЛЕКТРИЧЕСКА БЕЗОПАСНОСТ

- **Щепселите на машината трябва да съответстват на контакта. Никога не модифицирайте щепсела по какъвто и да е начин. Не използвайте какъвто и да е адаптерен щепсел със заземени (замасени) машини.** Немодифицираните щепсели и съответстващите контакти ще намалят риска от електрически удар.
- **Избягвайте контакт на тялото със заземени повърхности като тръби, радиатори, кухненски печки и хладилници.** Съществува повишена опасност от токов удар, ако тялото Ви е заземено.
- **Не работете с машината при дъждовни или мокри условия.** Водата, влизаща в машината, може да увеличи риска от токов удар или неизправност, които могат да доведат до телесна повреда.
- **Не злоупотребявайте с кабела.** Никога не използвайте кабела за пренасяне, изтегляне или изключване от контакта на машината. **Дръжте кабела настрана от топлина, масло, остри ръбове или движещи се части.** Повредени или оплетени кабели увеличават риска от електрически удар.

BG

- Когато работите с машина на открито, използвайте удължителен кабел подходящ за употреба на открито. Употребата на кабел подходящ за употреба на открито намалява риска от електрически удар.
- Ако работата с машина на влажно място е неизбежна, използвайте захранване с дефектнотокова защита (RCD). Употребата на RCD намалява риска от токов удар.

### ЛИЧНА БЕЗОПАСНОСТ

- Внимавайте, гледайте какво правите и използвайте здрав разум, когато работите с машина. Не използвайте машината, когато сте уморени или когато сте под влияние на наркотици, алкохол и лекарства. Момент невнимание по време на работата с машини може да доведе до сериозно нараняване.
- Използвайте лични предпазни средства. Винаги носете защита за очите. Защитно оборудване като прахови маски, не плъзгащи се безопасно обувки, твърда каска или защита за слуха използвана при подходящи условия ще намали риска от лични наранявания.
- Предотвратете непреднамерено пускане. Уверете се, че ключът е в изключена позиция, преди да свържете към захранване и/или батерия, повдигайки или носейки машината. Пренасянето на машини с пръст върху превключвателя или включването на машини, които са с включен превключвател, води до злополуки.
- Извадете всеки регулиращ ключ или гаечен ключ, преди да включите машината. Гаечен или друг ключ оставен закачен към въртящите се части на машината може да доведе до лично нараняване.
- Не се протягайте. Запазете правилна стойка и баланс по всяко време. Това позволява по-добър контрол върху машината в непредвидени ситуации.
- Облечете се подходящо. Не носете свободни дрехи или накити. Дръжте косата, дрехите и ръкавиците далеч от движещите се части. Отпуснати дрехи, бижута или дълга коса, могат да бъдат хванати в движещите се части.
- Ако са предоставени устройства за свързване на прахоуловител или съоръжения за събиране, уверете се, че те са свързани и са правилно използвани. Употребата на устройства за прах може да намали рисковете свързани с прах.
- Не позволявайте на рутината, придобита от честата употреба на машини, да позволи небрежност небрежни и игнориране на принципите за безопасност при работа с машина. Небрежно действие може да причини сериозно нараняване за части от секундата.

### ИЗПОЛЗВАНЕ И ГРИЖА ЗА МАШИНАТА

- Не пресилвайте машината. Използвайте правилната машина за вашето приложение. Правилната машина ще свърши работата по-добре и по-безопасно при капацитета за който е проектирана.
- Не използвайте машината, ако превключвателят не го включва и изключва. Машината, която не може да бъде контролирана от превключвателя, е опасна и трябва да бъде поправена.
- Разкачете щепсела от захранването и/или батерията от машината, преди да извършите настройки, смяна на аксесоари или съхраняване на машината. Подобни превантивни мерки за безопасност намаляват риска от случайно стартиране на машината.
- Съхранявайте неизползваните машини далеч от обсега на деца и не позволявайте на лица, които не са запознати с машината или тези инструкции, да работят с машината. Машините са опасни в ръцете на необучени потребители.
- Поддържайте машини и аксесоари. Проверете за разместване или блокиране на подвижни части, счупване на части, и всякакви други условия, които могат да повлияят на работата на машината. Ако е повредена, поправете машината преди употреба. Много злополуки се причиняват от лошо поддържани машини.
- Поддържайте режещите машини остри и чисти. Правилно поддържани режещи машини, с остри режещи ръбове е по-малко вероятно да се заклещат и по-лесно се контролират.
- Използвайте машината, аксесоарите, крайниците на машината и т.н. в съответствие с тези инструкции, като вземете предвид условията на работа и вида работа, която ще бъде извършвана. Употребата на машината за дейности различни от предназначенията може да доведе до опасни ситуации.
- Дръжте ръкохватките и местата за захващане сухи, чисти и без масло и грес. Хлъзгавите ръкохватки и места за захващане не позволяват безопасно боравене и контролиране на машината при неочаквана ситуация.

## ИСПОЛЗВАНЕ И ГРИЖА ЗА АКУМУЛАТОРНАТА МАШИНА

- Презареждайте само със зарядното устройство определено от производителя. Зарядно устройство, което е подходящо за един вид акумулаторна батерия може да създаде опасност от пожар, когато се използва с друга акумулаторна батерия.
- Използвайте машините само със специфично обозначени акумулаторни батерии. Използването на всяка друга акумулаторна батерия може да създаде риск от нараняване и пожар.
- Когато акумулаторните батерии не са в употреба ги дръжте на разстояние от други метални обекти, като кламери, монети, ключове, пирони, отвертки или други малки метални предмети, които могат да направят свързване между клемите. Свързване на късо на клемите на батерията може да причини изгаряне или пожар.
- При условия на злоупотреба, може да се изхвърли течност от батерията. Избягвайте контакт. В случай на инцидентен контакт измийте с вода. Ако течността влезе в контакт с очите, потърсете допълнително медицинска помощ. Течността изхвърлена от батерията може да причини раздразнение или изгаряния.
- Не използвайте акумулаторна батерия или машина, които са повредени или модифицирани. Повредените или модифицираните батерии може да проявят непредсказуемо поведение, което да доведе до пожар, експлозия или риск от нараняване.
- Не излагайте батерията или машината на огън или прекомерна температура. Излагане на огън или температури над 130 °C може да причини експлозия.
- Следвайте всички инструкции за зареждане и не зареждайте батерията или машината извън температурния обхват зададен в инструкциите. Неправилното зареждане или зареждане извън определения температурен обхват може да повреди батерията и да повиши риска от пожар.

## BG ОБСЛУЖВАНЕ

- Обслужвайте вашата машина чрез квалифициран техник, като използвате само идентични резервни части. Това ще осигури поддържането на безопасност за машината.
- Никога не поправяйте повредени акумулаторни батерии. Ремонтът на акумулаторни батерии трябва да бъде извършван от производителя или оторизиран сервис.

## СПЕЦИАЛНИ ПРЕДУПРЕЖДЕНИЯ ЗА БЕЗОПАСНОСТ ЗА КОРДОВ ТРИМЕР

- Не използвайте машината в лоши метеорологични условия, особено, когато има риск от светкавици. Това намалява риска да бъдете ударен от светкавица.
- Внимателно проверете района за дивата природа, където трябва да се използва машината. Дивата природа може да бъде увредена от машината по време на работа.
- Инспектирайте старателно зоната, където ще бъде използвано машината и премахнете всички камъни, пръчки, жици, кости и други чужди предмети. Изхвърлените предмети могат да причинят телесна повреда.
- Преди да използвате машината, винаги визуално инспектирайте, за да видите, че резачката или ножа и възелът на резачката или ножа не са повредени. Повредените части увеличават риска от нараняване.
- Следвайте инструкциите за смяна на аксесоари. Неправилно затегнатите обезопасяващи гайки или болтове на резачката могат или да повредят ножа, или да доведат до отделянето му.
- Носете защита за очите, ушите, главата и ръцете. Подходяща предпазна екипировка ще намали телесните наранявания от летящи отломки или случаен контакт с рещещата корда или ножа.
- Докато работите с машината, винаги носете нехлъзгащи се и защитни обувки. Не работете с машината, когато сте боси или носите отворени сандали. Това намалява вероятността от нараняване на краката от контакт с движещите се ножове или корди.
- Докато работите с машината, винаги носете дълги панталони. Откритата кожа увеличава вероятността от нараняване от изхвърлени предмети.
- Дръжте околните хора надалеч, докато работите с машината. Изхвърлянето на отпадъци може да доведе до сериозно нараняване на хора.
- Винаги използвайте две ръце, когато работите с машината. Държането на машината с двете ръце ще предотврати загубата на контрол.
- Дръжте машината само за изолираните захващащи повърхности, защото рещещата корда или ножът могат да се контактуват със скрити кабели. Рещещата корда или ножове в контакт с кабел под напрежение могат да направят откритите метални части под напрежение и могат да причинят токов удар на оператора.



- **Винаги поддържайте правилна стойка и работете с машината само когато стоите на земята.** Хлъзгавите или нестабилни повърхности могат да причинят загуба на баланс или контрол на машината.
- **Не работете с машината на прекалено стръмни склонове.** Това намалява риска от загуба на контрол, подхлъзване и падане, което може да доведе до телесна повреда.
- **Когато работите върху склонове, винаги бъдете сигурни в стойката си, винаги работете напречно на склоновете, никога нагоре или надолу и проявявайте изключителна предпазливост при промяна на посоката.** Това намалява риска от загуба на контрол, подхлъзване и падане, което може да доведе до телесна повреда.
- **Дръжте всички части на тялото далеч от резачката, кордата или ножа, когато машината работи. Преди да стартирате машината, уверете се, че резачката, кордата или ножът не контактуват с нищо.** Момент на невнимание по време на работа на машината може да доведе до нараняване на себе си или на другите.
- **Не работете с машината над височината на талията.** Това помага за предотвратяване на непреднамерен контакт с резачката или ножа и позволява по-добър контрол на машината в неочаквани ситуации.
- **Когато режете храсти или фиданки, които са под механично напрежение, бъдете нащрек за отскачане назад.** Когато обтягащото напрежение във фибрите на дървото е освободено, храстът или фиданката може да удари оператора и/или да изхвърли неконтролирано машината.
- **Бъдете изключително внимателни, когато режете храсти и фиданки.** Тънкият материал може да бъде хванат от ножа и да бъде камшично върнат към вас или да ви извади от равновесие.
- **Поддържайте контрол на машината и не докосвайте резачки, корди или ножове и други опасни движещи се части, докато те все още са в движение.** Това намалява риска от нараняване от движещи се части.
- **Когато почиствате заседнал материал или обслужвате машината, уверете се, че преклювачателят е изключен и батерията е отстранена.** Неочаквано стартиране на машината по време на почистване на заседнал материал или сервизно обслужване могат да доведат до сериозно нараняване на хора.
- **Носете машината изключена и далеч от тялото си.** Правилното боравене с машината ще намали

вероятността от случаен контакт с движеща се резачка, корда или нож.

- **Използвайте само резервни резачки, корди, режещи глави и ножове, посочени от производителя.** Неправилните резервни части могат да увеличат риска от счупване и нараняване.
- **Повреди по тримера** - ако ударите чужд предмет с тримера или ако се оплете, спрете незабавно машината, проверете за повреди и поправете всички щети преди да опитате по нататъшна работа. Не работете със счупен предпазител или ролка.
- **Ако оборудването започне да вибрира неестествено, спрете мотора и незабавно проверете за причината.** Вибрациите обикновено са предупреждение за проблем. Разхлабена глава може да вибрира, напука, счупи или да излезе от тримера, което може да доведе до сериозно или фатално нараняване. Уверете се, че режещата приставка е правилно закрепена на местото си. Подменете незабавно ако главата се разхлаби след като сте я закрепили в позиция. Никога не използвайте тримера с разхлабени приставки за рязане.
- **Машините на батерии не е необходимо да се включват в електрически контакт, поради това те винаги са в работно състояние.** Бъдете подготвени за възможни опасности, дори когато машината не работи. Бъдете внимателни, когато извършвате поддръжка или обслужване.
- **Не измивайте с маркуч, избягвайте попадане на вода в мотора и електрическите връзки.**
- **Ако настъпят събития, които не са засегнати в това ръководство, бъдете предпазливи и използвайте добра преценка.** Свържете се с сервизния потребителски център на EGO за помощ.
- Използвайте само с акумулаторни батерии и зарядни устройства изброени на фиг. А.
- Използвайте само със захранваща глава EGO RH1420E/RHX1600.
- **За безопасна и удобна работа, когато използвате с 6,0 Ah или с повече Ah батерия, не забравяйте да използвате връзка за раница BH1000 EGO, за да облекчите тежестта върху ръцете на потребителя.**
- **Не използвайте ремъка за рамо и връзката за раница BH1000 EGO едновременно.** Това ще възпрепятства бързото аварийно освобождаване на машината, което ще доведе до нараняване.

**ЗАПАЗЕТЕ ТЕЗИ ИНСТРУКЦИИ!**

## СПЕЦИФИКАЦИИ

Механизъм за рязане	ПОДАВАНЕ НА КОРДА IQ	
Диаметър на кордата	2,4 мм найлонова усукана корда	
Ширина на рязане	43 см	
Максимална скорост	5400 мин <sup>-1</sup>	
Тегло (без акумулаторна батерия)	1,58 кг	
Препоръчителна работна температура	0 °C - 40 °C	
Температура на съхранение	-20 °C - 70 °C	
Измерено ниво на сила на звука L <sub>WA</sub>	94,02 dB(A) K=0,72 dB(A) (PH1420E)	
	92 dB(A) K=3,1 dB(A) (PHX1600)	
Ниво на звуково налягане при ухото на оператора L <sub>PA</sub>	82,7 dB(A) K=3 dB(A) (PH1420E)	
	86 dB(A) K=3 dB(A) (PHX1600)	
Гарантирано ниво на сила на звука L <sub>WA</sub> (измерено съгласно 2000/14/EC)	96 dB(A) (PH1420E)	
	96 dB(A) (PHX1600)	
Оценка на вибрации a <sub>h</sub>	Предна спомагателна ръкохватка	4,06 m/s <sup>2</sup> K=1,5 m/s <sup>2</sup> (PH1420E)
		4,33 m/s <sup>2</sup> K=1,5 m/s <sup>2</sup> (PHX1600)
	Задна ръкохватка	3,91 m/s <sup>2</sup> K=1,5 m/s <sup>2</sup> (PH1420E)
		2,37 m/s <sup>2</sup> K=1,5 m/s <sup>2</sup> (PHX1600)

BG

- Горните параметри са тествани и измерени в оборудване със захранваща глава PH1420E/ PHX1600;
- Деклариранят общ размер на вибрации е измерен в съответствие със стандартния метод за тест и може да бъде използван за сравнение между две машини;
- Деклариранят общ размер на вибрации може също така да бъде използван за предварителна оценка на влиянието.

**▲ ПРЕДУПРЕЖДЕНИЕ:** Емисиите на вибрации и шум по време на действителното използване на машината могат да се различават от декларираните стойности в зависимост от начините, по които се използва машината, особено от това какъв вид детайл се обработва; и от необходимостта да се определят мерки за безопасност за защита на оператора, които се основават на оценка на експозицията в действителните условия на употреба (като се вземат предвид всички части на работния цикъл, като например времето, когато машината е изключена и кога е работи на празен ход в допълнение към времето за задействане).

## ОПАКОВЪЧЕН ЛИСТ (ФИГ. А)

## ОПИСАНИЕ

### ЗАПОЗНАЙТЕ СЕ С ВАШАТА ПРИСТАВКА КОРДОВ ТРИМЕР (Фиг. А)

1. Предпазител
2. Режещ нож за кордата
3. Бутон за освобождаване
4. Режеща корда
5. Тримерна глава (с подаване на корда LINE-IQ)
6. Бутон за зареждане на корда
7. Крайна капачка
8. Прът на кордовия тример
9. Шестостенен ключ 4 мм

**▲ ПРЕДУПРЕЖДЕНИЕ:** Никога не работете с машината без предпазителя да е здраво на мястото му. Предпазителят трябва винаги да е на машината, за да предпазва потребителя.

## МОНТАЖ

**⚠ ПРЕДУПРЕЖДЕНИЕ:** Ако някои от частите са повредени или липсват, не работете с този продукт, докато частите не се подменят. Използването на този продукт с повредени или липсващи части може да доведе до сериозно лично нараняване.

**⚠ ПРЕДУПРЕЖДЕНИЕ:** Не се опитвайте да модифицирате този продукт или да създадете аксесоари, които не се препоръчват за употреба с този кордов тример. Всяка такава промяна или модификация е злоупотреба и може да доведе до опасни условия с последици от възможни сериозни наранявания.

**⚠ ПРЕДУПРЕЖДЕНИЕ:** Не свързвайте със хранващата глава, докато монтажът не е завършен. Неспазването може да доведе до инцидентно стартиране и възможно сериозно нараняване.

### МОНТАЖ НА ПРЕДПАЗИТЕЛЯ

**⚠ ПРЕДУПРЕЖДЕНИЕ:** Винаги носете ръкавици, когато монтирате или подмените предпазителя. Внимавайте за ножа на предпазителя и предпазвайте ръцете си от нараняване от ножа.

Разхлабете и извадете двата винта от предпазителя (фиг. С), подравнете монтажните отвори на предпазителя с отворите за монтажния механизъм и след това захванете предпазителя в основата на щангата с двата винта, заедно с две пружинни шайби (фиг. D).

Уверете се, че предпазителят е закрепен съгласно фиг. С и D, всяко закрепване на обратно ще причини голяма опасност!

### СВЪРЗВАНЕ НА ПРИСТАВКАТА КОРДОВ ТРИМЕР КЪМ ЗАХРАНВАЩАТА ГЛАВА

Тази приставка за кордов тример е проектирана за употреба със хранваща глава EGO PH1420E/PHX1600.

Вижте раздел „МОНТИРАНЕ НА ПРИСТАВКА ЗА ЗАХРАНВАЩАТА ГЛАВА“ в ръководството за оператора на хранващата глава PH1420E/PHX1600.

## ЕКСПЛОАТАЦИЯ

**⚠ ПРЕДУПРЕЖДЕНИЕ:** Не позволявайте рутината с този продукт да ви направи непредпазливи. Запомнете, че невнимание за малка част от секундата е достатъчна за да нанесете сериозно нараняване.

**⚠ ПРЕДУПРЕЖДЕНИЕ:** Винаги носете защита за очите заедно със защита за слуха. Ако не го направите може да доведе до изхвърляне на предмети към очите ви и други възможни сериозни наранявания.

### ПРИЛОЖЕНИЯ

Може да използвате този продукт за целите описани долу:

- Подрязване на трева и плевели от около веранди, огради и платформи.

**БЕЛЕЖКА:** Машината трябва да се използва само за предназначенията цел. Всяка друга употреба се смята за случай на злоупотреба.

### Преди всяка употреба проверявайте за повредени/износени части

Проверете тримерната глава, предпазителя и предната ръкохватка и подменете всички части, които са напукани, деформирани, изкривени или повредени по някакъв начин.

Режещият нож за кордата на ръба на предпазителя може да се затъпи в течение на времето. Препоръчва се периодично да го заточвате с пила или да го подмените с нов нож.

**⚠ ПРЕДУПРЕЖДЕНИЕ:** Винаги носете ръкавици, когато монтирате или подмените предпазителя или когато заточвате или подмените ножа. Отбележете позицията на ножа в предпазителя и защитете вашата ръка от нараняване.

**⚠ ПРЕДУПРЕЖДЕНИЕ:** За да предотвратите сериозно нараняване, извадете акумулаторната батерия от хранващата глава, преди обслужване, почистване, смяна на приставките или изваждане на материал от устройството.

### ИЗПОЛЗВАНЕ НА КОРДОВ ТРИМЕР СЪС ЗАХРАНВАЩА ГЛАВА

**⚠ ПРЕДУПРЕЖДЕНИЕ:** Облечете се правилно за да намалите риска от нараняване, когато работите с тази машина. Не носете отпуснати дрехи или бижута. Носете защита за очите и защита за очите/слуха. Носете тежки, дълги панталони, ботуши и ръкавици. Не носете къси панталони или сандали или не ходете бос.

**⚠ ПРЕДУПРЕЖДЕНИЕ:** Почиствайте зоната, която трябва да бъде подрязана преди всяка употреба. Почистете всички обекти, като камъни, счупени стъкла, пирони, кабели или въжета, които могат да бъдат изхвърлени или да се оплетат в приставката за рязане. Изчистете зоната от деца, околните хора или домашни любимци. Като минимум дръжте всички деца, околните

хора и домашни любимци минимум на 15 м разстояние, въпреки това пак може да съществува риск за околните от изхвърлени обекти. Околните наблюдатели трябва да бъдат насърчени да носят защита за очите. Ако бъдете приближен от човек спрете незабавно мотора и приставката за рязане.

За по-добра и безопасна работа, поставете ремъка за рамо (не е включен) през рамото си. Регулирайте ремъка за рамо в удобна работна позиция. Дръжте кордовия тример с едната си ръка за задната ръкохватка и с другата ръка за предната ръкохватка. Поддържайте здрав захват и с двете ръце, докато работите с инструмента. Кордовият тример трябва да бъде държан в удобна позиция, като задната ръкохватка е на височината на бедрото. Тримерната глава трябва да бъде успоредна на земята, така че лесно да влиза в контакт с материалите, които трябва да бъдат отрязани, без да се налага операторът да се навежда (фиг. В).

**▲ ПРЕДУПРЕЖДЕНИЕ:** Ремъкът за рамо, също е механизъм за бързо освобождаване при опасни ситуации. При наличие на аварийна ситуация, свалете го незабавно от рамото си, независимо по кой начин се намира.

#### След всяка употреба почистете тримера

Вижте раздел ПОДДРЪЖКА за инструкции за почистване.

#### ЗА СТАТИРАНЕ/СПИРАНЕ НА МАШИНАТА

Вижте раздел „СТАТИРАНЕ/СПИРАНЕ НА ЗАХРАНВАЩАТА ГЛАВА“ в ръководството на оператора за захранваща глава PH1420E/PHX1600.

#### РЕГУЛИРАНЕ НА ДЪЛЖИНАТА НА РЕЖЕЩАТА КОРДА

Захранващата глава за подаване на корда IQ е оборудвана с модерна технология. Ако всеки край на режещата корда е износен до по-малко от приблизително 12 см по време на косенето, тримерната глава автоматично ще освободи режещата корда, а излишната част от режещата корда ще бъде отрязана от режещия нож за кордата (Фиг. Е).

**БЕЛЕЖКА:** Няма нужда да докосвате тримерната глава, за да освободите режещата корда. Ако почувствате лек тремор на тримерната глава при подрязване на тревата, режещата корда се освобождава автоматично.

**▲ ПРЕДУПРЕЖДЕНИЕ:** Не премахвайте или променяйте устройството на режещия нож за кордата. Прекалената дължина на кордата ще причини прегряване на мотора и може да доведе до сериозно нараняване.

#### ПОДМЯНА НА КОРДАТА

**БЕЛЕЖКА:** Използвайте само найлонова режещата корда EGO с диаметър 2,4 мм. Използване на корда, различна от посочената, може да причини прегряване или повреда на тримера.

**▲ ПРЕДУПРЕЖДЕНИЕ:** Не използвайте никога усилена с метал корда, тел или въже и т.н. Те могат да се счупят и да станат опасни летящи предмети.

Кордовият тример е оборудван с усъвършенствана **POWERLOAD™** система. Режещата корда може да бъде навита на макарата само с натискане на един бутон. Зареждането на пълна макара обикновено може да бъде извършено за 15 секунди. **Избягвайте повтаряща се работа на системата за навиване в бърза последователност, за да намалите вероятността от повреда на мотора.**

1. Премахнете акумулаторната батерия.
2. Отрежете режещата корда с дължина 5 м. Прокарайте кордата в ухото (фиг. F). Избутайте и издърпайте кордата от другата страна, докато корда с еднаква дължина се появи от двете страни на тримерната глава.

**БЕЛЕЖКА:** Ако кордата не може да премине през ухото, когато долният капак е блокирал, поставете акумулаторната батерия в захранващата глава, след което натиснете за кратко бутона за зареждане на кордата, за да пренастроите долния капак.

3. Извадете акумулаторната батерия, ако е била монтирана в захранващата глава в БЕЛЕЖКАТА след стъпка 2. И следвайте стъпките, описани в стъпка 2, за да поставите режещата корда отново и да я подравните.
4. Монтирайте акумулаторната батерия в захранващата глава.
5. Натиснете и задръжте бутона за зареждане на кордата, за да навие кордата в тримерната глава непрекъснато, докато се покаже около 15 см от кордата от всяка страна (фиг. G).

**БЕЛЕЖКА:** В случай че кордата е издърпана в тримерната глава поради инцидент, отворете главата и издърпайте режещата корда от макарата. Следвайте раздел „ПРЕЗАРЕЖДАНЕ НА РЕЖЕЩАТА КОРДА“ в това ръководство, за да презаредите кордата.

#### ПРЕЗАРЕЖДАНЕ НА РЕЖЕЩАТА КОРДА

Когато режещата корда заседне в тримерната глава, ще трябва да премахнете останалата режещата корда от тримерната глава и да следвате стъпките по-долу, за да презаредите кордата.

1. Премахнете акумулаторната батерия.
2. Натиснете пластините за освобождаване на тримерната глава и снемете долния капак на тримера, като го издърпате навън (фиг. Н).
3. Отстранете режещата корда от тримерната глава.
4. С едната си ръка дръжте тримера, използвайте другата си ръка да хванете горния капак и подравнете прорезите в долния капак с пластините за освобождаване. Натиснете долния капак, докато се фиксира на място, при което ще чуете характерен щракващ звук (фиг. I).
5. Следвайте инструкциите в раздела „ПОДМЯНА НА КОРДАТА“ в това ръководство, за да презаредите режещата корда.

### ПОДМЯНА НА ТРИМЕРНАТА ГЛАВА

**⚠ ПРЕДУПРЕЖДЕНИЕ:** Подменете незабавно, ако главата се разхлаби след като сте я закрепили в позиция.

Никога не използвайте тримера с разхлабени приставки за рязане. Подменете незабавно напукана, повредена или износена режеща глава, дори ако щетите са ограничени до повърхностни пукнатини. Подобни приставки могат да се пръснат при високи скорости и да причинят сериозно нараняване.

Запознайте се с тримерната глава (фиг. J).

J-1	Вал	J-3	Фиксираща гайка
J-2	Възел на макарата	J-4	Възел на долния капак

### Демонтиране на тримерната глава

1. Премахнете акумулаторната батерия.
2. Натиснете пластините за освобождаване на тримерната глава и снемете долния капак, като го издърпате право навън.
3. Отстранете режещата корда от тримерната глава (Фиг. К).
4. Носете ръкавици. Използвайте едната си ръка, за да хванете възела на макарата, за да го стабилизирате и използвайте другата си ръка, за да държите ударен гайковерт 17 mm (не е включен), за да разхлабите фиксиращата гайка В ПОСОКА НА ЧАСОВНИКОВАТА СТРЕЛКА (фиг. L).
5. Свалете блока на фиксиращата гайка и макарата от вала на двигателя (фиг. J).
6. Заменете с нова тримерна глава и я монтирайте съгласно следните стъпки.

### Инсталиране на новата тримерна глава

1. Подравнете плоския прорез във възела на макарата с плоската част на вала на двигателя и монтирайте възела на макарата на място (фиг. M).

M-1	Плосък	M-2	Плосък прорез
-----	--------	-----	---------------

2. Използвайте ударен гайковерт, за да затегнете фиксиращата гайка **ОБРАТНО НА ЧАСОВНИКОВАТА СТРЕЛКА**.
3. Следвайте стъпки 4 и 5 в раздел „ПРЕЗАРЕЖДАНЕ НА РЕЖЕЩАТА КОРДА“ в това ръководство, за да монтирате възела на долния капак.
4. Следвайте инструкциите в раздела „ПОДМЯНА НА КОРДАТА“ в това ръководство, за да презаредите режещата корда.
5. Стартирайте машината, за да видите дали кордовият тример работи нормално. Ако не, сглобете го отново по описания по-горе начин.

## ПОДДРЪЖКА

**⚠ ПРЕДУПРЕЖДЕНИЕ:** Преди инспекция, почистване или обслужване на уреда спрете мотора, изчакайте всички движещи части да спрат и извадете акумулаторната батерия. Неспазването на тези инструкции може да доведе до сериозно нараняване или щети по собствеността.

**⚠ ПРЕДУПРЕЖДЕНИЕ:** Когато обслужвате, използвайте само идентични резервни части. Употребата на каквито и да е други части може да създаде опасност или да предизвика повреда на продукта. За да осигурите безопасност и издръжливост, всички ремонти, различни от артикулите изброени в тези инструкции за поддръжка, трябва да бъдат извършвани от квалифициран сервизен техник.

### ОБЩА ПОДДРЪЖКА

Избягвайте употребата на разтворители, когато почиствате пластмасовите части. Повечето пластмасови части са уязвими на повреда от различни видове разтворители в търговската мрежа и може да се повредят от тяхната употреба. Използвайте чист плат, за премахване на мръсотия, прах, масло и т.н.

## ПОЧИСТВАНЕ НА УРЕДА

- Почистете тревата, която може да се е увила около вала на мотора или главата на тримера.
- Използвайте малка четка или малка прахосмукачка за да почистите, вентилационните отвори в задната страна на корпуса.
- Почистете уреда използвайки влажна кърпа и мек почистващ препарат.
- Не използвайте силен почистващ препарат по пластмасата на корпуса или ръкохватката. Те могат да бъдат повредени от определени ароматни масла като бор и лимон и от разтворители като керосин. Влагата също може да причини токов удар. Избършете всякаква влага със суха мека кърпа.

## СМАЗВАНЕ НА ПРЕДАВКИТЕ НА ТРАНСМИСИЯТА

Предавките на трансмисията в предавателната кутия трябва да бъдат периодично смазвани със смазка за редукторни предавки. Проверете нивото на смазката в предавателната кутия приблизително на всеки 50 часа работа, като извадите уплътняващия винт от страни на кутията.

Ако не може да бъде видяна смазка по страните на редуктора, следвайте долните стъпки за да запълните с грес за редукторни предавки до 3/4 от капацитета.

Не напълвайте изцяло предавките на трансмисията.

1. Дръжте тримера на една страна, така че уплътняващият винт да сочи нагоре.
2. Използвайте предоставения шестстенен ключ за да разхлабите и премахнете уплътняващия винт.
3. Използвайте гресьорка (не е включена) за да вкарате малко грес в отвора на винта, не надвишавайте 3/4 от капацитета.
4. Затегнете уплътняващия винт след гресирането.

## СЪХРАНЯВАНЕ НА УРЕДА

- Извадете акумулаторната батерия от захранващата глава.
- Почистете машината старателно, преди да я приберете.
- Ако приставката кордов тример е извадена от захранващата глава и съхранена отделно: Поставете крайната капачка на пръта на приставката за да избегнете навлизането на мръсотия в съединителното устройство.
- Съхранете уреда в сухо място с добра вентилация, заключен или съхраняван на високо извън достъпа на деца. Не съхранявайте уреда в близост или върху тор, бензин или други химикали.

## ЗАТОЧВАНЕ НА РЕЖЕЩИЯ НОЖ ЗА КОРДАТА

**▲ ПРЕДУПРЕЖДЕНИЕ:** Винаги защитавайте ръцете си, като носите ръкавици за тежка употреба, когато извършвате поддръжка на режещия нож за кордата.

1. Премахнете батерията.
2. Демонтирайте режещия нож за кордата от предпазителя.
3. Затегнете ножа в менгеме.
4. Носете подходяща защита за очите и ръкавици и внимавайте да не се порежете.
5. Внимателно заточете режещите ръбове на ножа с фина пила или точило като запазите първоначалния ъгъл на режещия ръб.
6. Поставете отново ножа в предпазителя и го затегнете на място с двата винта.

## Опазване на околната среда



Не изхвърляйте електрическо оборудване, използвана батерия или зарядно устройство в домакинския отпадък!

Отнесете продукта до упълномощена фирма за рециклиране и го предоставете за разделно събиране. Електрическите инструменти трябва да бъдат връщани в съоръжения за рециклиране съвместими с околната среда.

## ОТСТРАНЯВАНЕ НА ПРОБЛЕМИ

ПРОБЛЕМ	ПРИЧИНА	РЕШЕНИЕ
Кордовият тример не може да стартира.	<ul style="list-style-type: none"> <li>■ Аккумуляторната батерия не е прикрепена към захранващата глава.</li> <li>■ Няма електрически контакт между захранващата глава и батерията.</li> <li>■ Аккумуляторната батерия е изтощена.</li> <li>■ Лостът за отключване и спусъкът не са натиснати едновременно.</li> </ul>	<ul style="list-style-type: none"> <li>■ Закрепете аккумуляторната батерия към захранващата глава.</li> <li>■ Извадете батерията, проверете контактите и монтирайте отново, докато влезе на местото си.</li> <li>■ Заредете аккумуляторната батерия със зарядни EGO посочени в това ръководство.</li> <li>■ Натиснете и задръжте лоста за отключване и след това натиснете спусъка за да включите тримера.</li> </ul>
Кордовият тример спира по време на рязане.	<ul style="list-style-type: none"> <li>■ Предпазителят не е монтиран на тримера, което води до прекалено дълга режеща корда и прегряване на мотора.</li> <li>■ Използвана е тежка корда за рязане.</li> <li>■ Валът на мотора и тримерната глава са обвити в трева.</li> <li>■ Моторът е претоварен.</li> <li>■ Аккумуляторната батерия или кордовият тример са твърде горещи.</li> <li>■ Аккумуляторната батерия е разединена от машината.</li> <li>■ Аккумуляторната батерия е изтощена.</li> </ul>	<ul style="list-style-type: none"> <li>■ Извадете аккумуляторната батерия и монтирайте предпазителя на тримера.</li> <li>■ Използвайте найлонова режеща корда EGO с диаметър 2,4 мм.</li> <li>■ Спрете тримера, извадете батерията и извадете тревата от вала на мотора и тримерната глава.</li> <li>■ Извадете тримерната глава от тревата. Моторът ще се възстанови, когато натоварването е отстранено. Когато режете изваждайте и вкарвайте тримерната глава в тревата, която трябва да бъде отрязана и отстранявайте не повече от 20 см дължина на единично рязане.</li> <li>■ Позволете на аккумуляторната батерия или тримера да се охлади, докато температурата спадне под 67 °C.</li> <li>■ Монтирайте отново аккумуляторната батерия.</li> <li>■ Заредете аккумуляторната батерия със зарядни EGO посочени в това ръководство.</li> </ul>

ПРОБЛЕМ	ПРИЧИНА	РЕШЕНИЕ
Главата на тримера не издърпва кордата.	<ul style="list-style-type: none"> <li>■ Валът на мотора и тримерната глава са обвити в трева.</li> <li>■ Няма достатъчно корда на макарата или скъсване на кордата от ухото.</li> <li>■ Главата на тримера е замърсена.</li> <li>■ Кордата е оплетена във възела на тримерната глава.</li> <li>■ Използвана е тежка корда за рязане.</li> </ul>	<ul style="list-style-type: none"> <li>■ Спрете тримера, извадете батерията и почистете вала на мотора и тримерната глава.</li> <li>■ Извадете батерията и сменете режещата корда; следвайте раздела „<b>ПРЕЗАРЕЖДАНЕ НА РЕЖЕЩАТА КОРДА</b>“ в това ръководство.</li> <li>■ Отстранете батерията и почистете устройството макарата, вземете долния капак и горния капак.</li> <li>■ Извадете батерията, извадете кордата от макарата и превъртете, следвайте раздел „<b>ПРЕЗАРЕЖДАНЕ НА РЕЖЕЩАТА КОРДА</b>“ в това ръководство.</li> <li>■ Използвайте найлонова режеща корда EGO с диаметър 2,4 мм.</li> </ul>
Тримерната глава освобождава твърде малко режеща корда.	<ul style="list-style-type: none"> <li>■ Режещата корда не е подходяща за използване с подаващата тримерна глава Line-IQ.</li> </ul>	<ul style="list-style-type: none"> <li>■ Използвайте найлонова режеща корда EGO с диаметър 2,4 мм.</li> </ul>
Тревата обгръща главата на тримера и корпуса на мотора.	<ul style="list-style-type: none"> <li>■ Рязане на висока трева при нивото на земята.</li> </ul>	<ul style="list-style-type: none"> <li>■ Режете висока трева от горе на долу, като не отстранявате повече от 20 см при всяко преминаване за да предотвратите увиване.</li> </ul>
Ножът не реже кордата.	<ul style="list-style-type: none"> <li>■ Режещият нож за кордата на ръба на предпазителя се е затъпил.</li> </ul>	<ul style="list-style-type: none"> <li>■ Заточете режещия нож за кордата с пила или го подменете с нов.</li> </ul>
Пукнатини на тримерната глава.	<ul style="list-style-type: none"> <li>■ Главата на тримера е износена.</li> </ul>	<ul style="list-style-type: none"> <li>■ Подменете незабавно главата на тримера следвайки раздел „<b>ПОДМЯНА НА ГЛАВАТА НА ТРИМЕРА</b>“ в това ръководство.</li> </ul>



ПРОБЛЕМ	ПРИЧИНА	РЕШЕНИЕ
Кордата не може да бъде навита в тримерната глава правилно.	<ul style="list-style-type: none"> <li>■ Използвана е неправилна корда за рязане.</li> <li>■ Отлагания от трева или замърсявания са се натрупали в главата на тримера и блокират движението на макаратата.</li> <li>■ Двигателят е прегреял поради повтарящо се действие на системата за навиване на кордата.</li> <li>■ Нисък заряд на батерията.</li> <li>■ Използвана е грешна захранваща глава.</li> </ul>	<ul style="list-style-type: none"> <li>■ Използвайте препоръчителна найлонова режеща корда EGO с диаметър 2,4 мм. Ако използвате найлонова корда EGO и проблемът продължава, моля, обадете се на потребителския сервиз на EGO за съвет.</li> <li>■ Извадете батерия, отворете и почистете цялостно главата на тримера.</li> <li>■ Оставете кордовия тример да работи без натоварване за няколко минути, за да се охлади двигателят, след това се опитайте да заредите отново кордата.</li> <li>■ Заредете батерията.</li> <li>■ Използвайте тази приставка за тример само със захранваща глава EGO PH1420E/PHX1600.</li> </ul>
Кордата не може да премине през тримерната глава при вмъкването на кордата.	<ul style="list-style-type: none"> <li>■ Кордата за рязане е разцепена или огъната в края.</li> <li>■ Долният капак не е освободен до позицията след повторно инсталиране.</li> </ul>	<ul style="list-style-type: none"> <li>■ Отрежете износения край на кордата и я вмъкнете отново.</li> <li>■ Прикрепете акумулаторната батерия към тримера, натиснете бутона за зареждане на кордата за кратко, за да стартирате подаването на захранване за да освободите долния капак.</li> </ul>

## ГАРАНЦИЯ

### ГАРАНЦИОННА ПОЛИТИКА EGO

Моля, посетете уебсайта [egopowerplus.eu](http://egopowerplus.eu) за пълните срокове и условия по гаранционната политика на EGO.

## PROČITAJTE UPUTE U CIJELOSTI!



### PROČITAJTE KORISNIČKI PRIRUČNIK

**⚠ Skrivene opasnosti!** Osobe s elektroničkim uređajima poput srčanih elektrostimulatora prije uporabe ovog proizvoda trebaju se savjetovati sa svojim liječnikom. Rad električne opreme u neposrednoj blizini srčanih elektrostimulatora može prouzročiti smetnju ili kvar srčanog elektrostimulatora.

**⚠ UPOZORENJE:** Radi sigurnosti i pouzdanosti sve popravke treba obavljati kvalificirani servisni tehničar.

## SIGURNOSNI SIMBOLI

Svrha simbola sigurnosti je skretanje pozornosti na moguće opasnosti. Simboli sigurnosti i njihova objašnjenja zahtijevaju vašu potpunu pozornost i razumijevanje. Simboli upozorenja ne isključuju opasnost sami po sebi. Upute i upozorenja koja pružaju nisu zamjena za propisne mjere za prevenciju nezgoda.

**⚠ UPOZORENJE:** Prije upotrebe stroja, pročitate s razumijevanjem sve upute u ovom korisničkom priručniku, uključujući sve sigurnosne simbole kao što su „OPASNOST“, „UPOZORENJE“, i „OPREZ“. Zanemarivanje uputa navedenih u nastavku može rezultirati električnim udarom, požarom i/ili teškim tjelesnim ozljedama.

## ZNAČENJE SIMBOLA

**⚠ SIMBOL UPOZORENJA U VEZI SIGURNOSTI:** Označava OPASNOST, UPOZORENJE, ili OPREZ i može se koristiti vezano s drugim simbolima ili piktogramima.

## SIGURNOSNE NAPOMENE

Na ovoj stranici slikovno su prikazani i objašnjeni simboli sigurnosti koji se mogu pojaviti na ovom proizvodu. Prije sastavljanja i rukovanja, s razumijevanjem pročitate sve upute na stroju i pridržavajte ih se.

	Upozorenje u vezi sigurnosti	Označava moguću opasnost od tjelesne ozljede.
	Pročitajte korisnički priručnik	Radi smanjenja opasnosti od ozljeda, prije korištenja ovog proizvoda korisnik mora s razumijevanjem pročitati korisnički priručnik.
	Nosite zaštitu za oči, uši i glavu	Obavezno nosite zaštitu za oči, uši i glavu.
	Širina otkosa	Maksimalna širina rezanja šišača trave s reznom niti.
	Promjer niti	Promjer plastične rezne niti.
	Nemojte upotrebljavati metalne noževe	Upozorava korisnika da ne upotrebljava metalne oštrice
	Opasnost od odbačenih predmeta, promatrače držite na udaljenosti	Odbačeni predmeti mogu odskočiti i rezultirati tjelesnim ozljedama ili materijalnom štetom. Pobrinite se da druge osobe i kućni ljubimci ostanu podalje od obrezivača grmlja kada je u uporabi.
	Udaljenost između stroja i promatrača treba biti najmanje 15 m	Pobrinite se da druge osobe i kućni ljubimci ostanu najmanje 15 m udaljeni od šišača s reznom niti kada je u upotrebi.
	Zaštita od previsoke temperature sustava POWERLOAD™	Prilikom namatanja rezne niti odmah nakon dugotrajnog rada, sustav POWERLOAD™ može prestati s radom zbog zaštite od previsoke temperature.

	CE	Ovaj proizvod je u skladu s važećim direktivama EU.
	UKCA	Ovaj je proizvod u skladu s važećim zakonodavstvom UK.
	OEE0	Otpadni električni proizvodi ne smiju se odlagati s otpadom iz kućanstva. Odnosite ih u ovlašteni centar za recikliranje.
	Buka	Zajamčena razina snage zvuka. Emisija buke u okruženju u skladu je sa smjericama Europske unije.
V	Volt	Napon
mm	Milimetar	Duljina ili veličina
cm	Centimetar	Duljina ili veličina
kg	Kilogram	Težina
min <sup>-1</sup>	U minuti	Brzina

## OPĆA UPOZORENJA O SIGURNOSTI STROJA

**⚠ UPOZORENJE:** Pročitajte sva upozorenja, upute, ilustracije u vezi sigurnosti i tehničke podatke isporučene s ovim strojem. Zanemarivanje svih uputa navedenih u nastavku može rezultirati električnim udarom, požarom i/ili teškim ozljedama.

**Sačuvajte sva upozorenja i sve upute za buduće potrebe.**

Pojam „stroj“ u upozorenjima odnosi se na stroj s napajanjem iz električne mreže (s kabelom) ili na stroj s napajanjem iz baterije (bez kabela).

## SIGURNOST RADNOG PODRUČJA

- **Radno područje održavajte čistim i dobro osvijetljenim.** Pretrpana ili mračna područja izazivaju nezgode.
- **Strojeve ne upotrebljavajte u eksplozivnim okruženjima, primjerice u prisutnosti zapaljivih tekućina, plinova ili prašine.** Strojevi stvaraju iskre koje mogu zapaliti prašinu ili isparenja.
- **Udaljite djecu i promatrače za vrijeme rada sa strojem.** Ometanja mogu rezultirati gubitkom kontrole nad alatom.

## ELEKTRIČNA SIGURNOST

- **Utikači stroja moraju odgovarati utičnici. Nemojte raditi preinake na utikaču. Nemojte koristiti prilagodne utikače s uzemljenim strojevima.** Nepreinačeni utikači i odgovarajuće utičnice smanjit će rizik od električnog udara.
- **Izbjegavajte kontakt tijela s uzemljenim površinama kao što su slavine, radijatori, peći i hladnjaci.** Rizik od električnog udara je veći ako je tijelo uzemljeno.
- **Ne upotrebljavajte stroj za vrijeme kiše i na mokrim mjestima.** Ulazak vode u stroj može povećati rizik od električnog udara ili kvara koji mogu rezultirati tjelesnom ozljedom.
- **Kabel nemojte upotrebljavati nepropisno. Kabel nemojte upotrebljavati za nošenje, povlačenje ili iskopčavanje stroja. Kabel držite podalje od topline, ulja, oštih rubova ili pokretnih dijelova.** Oštećeni ili isprepletani kabeli povećavaju rizik od električnog udara.
- **Kada strojem radite na otvorenom, upotrebljavajte produžni kabel prikladan za upotrebu na otvorenom.** Upotrebom kabela prikladnog za upotrebu na otvorenom smanjuje se rizik od električnog udara.
- **Ako je rad sa strojem u području s vlagom neizbježan, upotrebljavajte napajanje sa zaštitnom strujnom sklopkom (RCD).** Upotrebom zaštitnog uređaja diferencijalne struje smanjuje se rizik od strujnog udara.

## OSOBNA SIGURNOST

- **Budite oprezni, gledajte što radite i vodite se načelima zdravog razuma kada radite sa strojem. Nemojte raditi sa strojem ako ste umorni ili pod utjecajem opojnih sredstava, alkohola ili lijekova.** Trenutak nepažnje tijekom rada sa strojem može dovesti do teške tjelesne ozljede.
- **Upotrebljavajte osobnu zaštitnu opremu. Nosite zaštitu za oči.** Zaštitna oprema poput maske za zaštitu od prašine, protuklizne sigurnosne obuće, kacige ili zaštite za sluh upotrijebljena za prikladne uvjete smanjit će tjelesne ozljede.
- **Spriječite nenamjerno pokretanje. Prije spajanja na izvor napajanja i/ili baterijski modul, podizanja ili nošenja stroja provjerite nalazi li se sklopka u isključenom položaju.** Nošenje strojeva s prstom na sklopci ili priključivanje na napajanje strojeva koji imaju uključenu sklopku izaziva nesreće.
- **Prije uključivanja stroja uklonite sve ključeve za podešavanje ili ključeve za stezanje.** Ako se ključ za stezanje ili za podešavanje ostavi na rotacijskom dijelu stroja, to može rezultirati tjelesnim ozljedama.

- **Nemojte se naginjati preko alata. Cijelo vrijeme održavajte propisno držanje i ravnotežu.** To će omogućiti bolju kontrolu nad strojem u neočekivanim situacijama.
- **Obucite se prikladno. Nemojte nositi široku odjeću i nakit.** Kosu, odjeću i rukavice držite dalje od pokretnih dijelova. Široka odjeća, nakit ili duga kosa mogu se zahvatiti u pokretne dijelove.
- **Ako su uređaji opremljeni priključkom za odvod i sakupljanje prašine, pobrinite se da se propisno spoje i upotrebljavaju.** Uporabom uređaja za sakupljanje prašine mogu se smanjiti opasnosti koje se odnose na prašinu.
- **Nemojte dopustiti da vas poznavanje stroja stečeno čestom upotrebom učini samodopadnim te da ignorirate sigurnosna načela za stroj.** Nepažljiv rad može rezultirati teškim ozljedama u djeliću sekunde.

## KORIŠTENJE I NJEGA STROJEVA

- **Nemojte preopterećivati stroj. Koristite odgovarajući stroj za primjenu.** Propisan stroj bolje će i sigurnije obaviti zadatak brzinom za koju je konstruiran.
- **Ne upotrebljavajte stroj ako ga sklopkom ne možete uključiti i isključiti.** Svaki stroj koji ne možete sklopkom uključiti i isključiti je opasan i mora se popraviti.
- **Prije podešavanja, mijenjanja nastavaka ili spremanja stroja odvojite utikač od izvora napajanja i/ili iz alata izvadite baterijski modul.** Takve preventivne sigurnosne mjere smanjuju rizik od slučajnog pokretanja stroja.
- **Neaktivan stroj čuvajte izvan dohvata djece i ne dopustite osobama koje nisu upoznate s strojem ili ovim uputama da upravljaju strojem.** Strojevi su opasni u rukama neobučениh korisnika.
- **Održavajte strojeve i pribor. Provjerite jesu li pokretni dijelovi centrirani ili spojeni, ima li polomljenih dijelova i postoji li stanje koje može utjecati na rad stroja. Ako je stroj oštećen, popravite ga prije uporabe.** Mnoge nezgode su nastale upravo zbog slabog održavanja stroja.
- **Rezne strojeve održavajte oštroma i čistima.** Propisno održavani rezni strojevi s oštrim reznim bridovima manje su skloni zaglavljivanju i njima se lakše upravlja.
- **Stroj, pribor, strojne nastavke i sl., upotrebljavajte u skladu s ovim uputama, uzimajući u obzir radne uvjete i zadatak koji je potrebno obaviti.** Upotreba stroja za radnje za koje nije namijenjen može rezultirati opasnim situacijama.

HR

- **Rukohvate i površinu rukohvata održavajte suhim, čistim i očišćenim od ulja i masti.** Skliske ručke i površine rukohvata onemogućuju sigurno rukovanje i upravljanje strojem u neočekivanim situacijama.

## KORIŠTENJE I NJEGA BATERIJSKOG STROJA

- **Punjenje obavljajte samo s punjačem kojeg je naveo proizvođač.** Punjač koji je prikladan za jedan tip baterijskog modula može izazvati rizik od požara ako ga se upotrebljava s drugim baterijskim modulom.
- **Strojeve upotrebljavajte samo s izričito propisanim baterijskim modulima.** Upotreba drugih baterijskih modula može izazvati rizik od ozljeda i požara.
- **Kad se baterijski modul ne upotrebljava, držite ga podalje od drugih metalnih predmeta poput spajalica za papir, kovanica, ključeva, čavala, vijaka ili drugih malih metalnih predmeta koji mogu međusobno spojiti kontakte.** Kratko spajanje baterijskih kontakata može prouzročiti opekline ili požar.
- **U slučaju neprikladne uporabe, baterija može izbaciti tekućinu; izbjegavajte kontakt. Ako slučajno dođe do doticaja, mjesta doticaja isperite vodom. Ako tekućina dođe u doticaj s očima, dodatno potražite pomoć liječnika.** Tekućina koju izbaci baterija može prouzročiti nadražaj kože ili opekline.
- **Ne upotrebljavajte baterijski modul ili stroj koji je oštećen ili preinačen.** Oštećene ili preinačene baterije mogu pokazati nepredvidivo ponašanje koje može rezultirati požarom, eksplozijom ili opasnošću od ozljeda.
- **Baterijski modul ili stroj ne izlažite vatri ili visokim temperaturama.** Izlaganje vatri ili temperaturi višoj od 130 °C može prouzročiti eksploziju.
- **Pridržavajte se svih uputa za punjenje, a baterijski modul ili stroj nemojte puniti izvan raspona temperature navedenog u uputama.** Nepropisno punjenje ili punjenje pri temperaturama izvan okvira određenog raspona može oštetiti bateriju i povećati opasnost od požara.

## SERVISIRANJE

- **Servisiranje stroja prepustite kvalificiranom osoblju za popravak koje koristi samo identične zamjenske dijelove.** Time će se osigurati održavanje sigurnosti stroja.
- **Ne servisirajte oštećene baterijske module.** Servisiranje baterijskog modula smiju obavljati samo proizvođač ili ovlašteni serviseri.

## POSEBNA SIGURNOSNA UPOZORENJA ZA ŠIŠAČ S NITI

- **Ne upotrebljavajte stroj u lošim vremenskim uvjetima, posebno kada postoji opasnost od grmljavine.** Time ćete smanjiti opasnost od udara groma.
- **Dobro pregledajte područje za divlje životinje na kojemu će se stroj upotrebljavati.** Stroj može ozlijediti divlje životinje tijekom rada.
- **Dobro pregledajte područje na kojemu ćete upotrebljavati stroj i uklonite sve kamenje, štapove, žice, kosti i druge strane predmete.** Odbačeni predmeti mogu prouzročiti tjelesnu ozljedu.
- **Prije upotrebe stroja, vizualno pregledajte da rezač ili nož i sklop rezača ili noža nisu oštećeni.** Oštećeni dijelovi povećavaju opasnost od ozljede.
- **Pridržavajte se uputa za zamjenu pribora.** Nepravilno zategnute matice ili vijci za pričvršćenje rezača mogu oštetiti nož ili dovesti do odvajanja.
- **Nosite zaštitu za oči, uši, glavu i ruke.** Odgovarajuća zaštitna oprema smanjit će tjelesne ozljede uslijed letećih krhotina ili nehotičnog kontakta s reznom niti ili nožem.
- **Dok upravljate strojem, nosite protukliznu i zaštitnu obuću. Nemojte rukovati strojem kada ste bos ili kada nosite otvorene sandale.** To smanjuje mogućnost ozljede stopala uslijed kontakta s pokretnim rezačima ili nitima.
- **Nosite duge hlače za vrijeme rada sa strojem.** Nezaštićeni dijelovi kože povećavaju vjerojatnost ozljede odbačenim predmetima.
- **Udaljite promatrače dalje dok radite sa strojem.** Odbačeni ostaci mogu dovesti do ozbiljne tjelesne ozljede.
- **Stroj upotrebljavajte s pomoću dvije ruke.** Držanjem stroja s obje ruke izbjeći ćete gubitak kontrole.
- **Držite stroj samo za izolirane površine za hvatanje, jer rezna nit ili nož mogu dodirnuti skriveno ožičenje.** Kada rezna nit ili noževi dođu u dodir s vodičem pod naponom, nezaštićeni metalni dijelovi stroja također mogu doći pod napon uslijed čega rukovatelj može pretrpjeti električni udar.
- **Obavezno zauzmite pravilan stav i upravljajte strojem samo kada stojite na tlu.** Skliske ili nestabilne površine mogu uzrokovati gubitak ravnoteže ili kontrole nad strojem.
- **Ne upotrebljavajte stroj na prekomjerno strmim padinama.** Time se smanjuje rizik od gubitka kontrole, klizanja i pada što može rezultirati tjelesnim ozljedama.
- **Kada radite na padinama, budite sigurni u svoje uporište, radite poprečno na površine padina, ne gore ili dolje i budite iznimno oprezni pri promjeni smjera.** Time se smanjuje rizik od gubitka kontrole, klizanja i pada što može rezultirati tjelesnim ozljedama.
- **Sve dijelove tijela držite dalje od rezača, niti ili noža kada stroj radi.** Prije pokretanja stroja, uvjerite se da rezač, nit ili nož ništa ne dotiču. Trenutak nepažnje tijekom rada stroja može rezultirati vašom ozljedom ili ozljedom drugih.
- **Ne upotrebljavajte stroj iznad visine struka.** To pomaže u sprječavanju nenamjernog kontakta s rezačem ili nožem i omogućuje bolju kontrolu nad strojem u neočekivanim situacijama.
- **Prilikom rezanja grmlja ili mladica koje su pod napetošću, budite oprezni radi povratnog udara.** Kada se napetost u drvenim vlaknima oslobodi, grmlje ili mladica mogu udariti rukovatelja i/ili izbaciti stroj izvan kontrole.
- **Budite posebno oprezni pri piljenju grmlja i mladih grana.** Tanak materijal može zahvatiti nož i koji će ga odbaciti prema vama ili izbaciti vas iz ravnoteže.
- **Održavajte kontrolu nad strojem i ne dodirujte rezače, niti ili lopatice i druge opasne pokretne dijelove dok su još u pokretu.** Time se smanjuje rizik od ozljeda pokretnim dijelovima.
- **Prilikom čišćenja zaglavljenog materijala ili servisiranja stroja, provjerite je li sklopka isključena i je li baterijski modul uklonjen.** Neočekivano pokretanje stroja prilikom odstranjanja zaglavljenog materijala može prouzročiti teške tjelesne ozljede.
- **Stroj nosite u isključenom stanju i dalje od tijela.** Pravilno rukovanje strojem smanjit će vjerojatnost slučajnog kontakta s pokretnim rezačem, reznom niti ili nožem.
- **Upotrebljavajte samo one rezače, niti, rezne glave ili noževe koje preporučuje proizvođač pile.** Neispravni zamjenski dijelovi mogu povećati rizik od loma i ozljede.
- **Oštećenje šišača** - ako šišačem udarite u strani predmet ili ako se strani predmet zaplete u šišač, odmah zaustavite rad stroja, provjerite ima li oštećenja i prije nego nastavite s radom obavite popravak eventualnog oštećenja. Nemojte upotrebljavati ako je štitnik ili kalem slomljen.
- **Ako oprema počne neuobičajeno vibrirati, zaustavite rad motora i odmah potražite uzrok.** Vibracije u pravilu ukazuju na problem. Otpuštena glava može vibrirati, puknuti, polomiti se ili odvojiti se od šišača trave što može rezultirati teškim ili smrtonosnim ozljedama. Uvjerite se da je rezni priključak ispravan

pričvršćen na svom mjestu. Ako se glava nakon pričvršćivanja otpusti, odmah je zamijenite. Šišač trave ne upotrebljavajte ako je rezni priključak otpušten.

- **Baterijske strojeve nije potrebno uključivati u električnu utičnicu, stoga su oni uvijek u radnom stanju.** Imajte na umu moguće opasnosti čak i kada stroj ne radi. Budite pažljivi pri obavljanju radova održavanja ili servisiranja.
- **Uređaj ne perite s crijevom; pazite da voda ne dospije u motor i električne priključke.**
- **Ako se pojave situacije koje nisu obuhvaćene ovim priručnikom, postupite oprezno i uz dobru procjenu. Za pomoć se obratite centru korisničke službe proizvođača EGO.**
- Upotrebljavajte samo s baterijskim modulima i punjačima koji su navedeni na Sl. A.
- Upotrebljavajte samo s EGO Power Head PH1420E/PHX1600.
- **Za sigurnu i udobnu upotrebu, kada koristite s baterijskim modulom kapaciteta 6,0 Ah ili više, obavezno koristite BH1000 EGO Backpack Link kako biste olakšali težinu na rukama korisnika.**
- **Ne koristite ramenu traku i kariku za ruksak BH1000 EGO u isto vrijeme.** Tako se sprječava brzo otpuštanje stroja, što može rezultirati tjelesnim ozljedama.

## SAČUVAJTE OVE UPUTE!

## TEHNIČKI PODACI

Rezni mehanizam	DOVOD NITI-IQ
Promjer niti	Plastična rezna nit od 2,4 mm
Širina otkosa	43 cm
Maksimalna brzina	5400 min <sup>-1</sup>
Masa (bez baterijskog modula)	1,58 kg
Preporučena radna temperatura	0°C - 40°C
Temperatura skladištenja	-20°C - 70°C
Izmjerena razina zvučne snage L <sub>WA</sub>	94,02 dB(A) K=0,72 dB(A) (PH1420E)
	92 dB(A) K=3,1 dB(A) (PHX1600)

HR

Razina zvučnog tlaka kod uha rukovatelja L <sub>PA</sub>	82,7 dB(A) K=3 dB(A) (PH1420E)	
	86 dB(A) K=3 dB(A) (PHX1600)	
Zajamčena razina zvučne snage L <sub>WA</sub> (izmjereno u skladu s 2000/14/EZ)	96 dB(A) (PH1420E)	
	96 dB(A) (PHX1600)	
Procjena vibracija a <sub>h</sub>	Prednji pomoćni rukohvat	4,06 m/s <sup>2</sup> K=1,5 m/s <sup>2</sup> (PH1420E)
		4,33 m/s <sup>2</sup> K=1,5 m/s <sup>2</sup> (PHX1600)
	Stražnji rukohvat	3,91 m/s <sup>2</sup> K=1,5 m/s <sup>2</sup> (PH1420E)
		2,37 m/s <sup>2</sup> K=1,5 m/s <sup>2</sup> (PHX1600)

- Gornji parametri ispitani su i izmjereni za stroj opremljen pogonskom glavom PH1420E/PHX1600;
- Deklarirane ukupne vrijednosti vibracija izmjerene su u skladu sa standardnom metodom ispitivanja i mogu se koristiti za usporedbu jednog stroja s drugim;
- Deklarirane ukupne vrijednosti vibracija mogu se koristiti i u preliminarnoj procjeni izloženosti.

**⚠ UPOZORENJE:** Emisije vibracija i buke tijekom stvarne uporabe stroja mogu se razlikovati od deklariranih vrijednosti, ovisno o načinu na koji se stroj koristi, posebno o vrsti izrađevine koja se obrađuje; i Potrebe da se utvrde sigurnosne mjere za zaštitu rukovatelja koje se temelje na procjeni izloženosti u stvarnim uvjetima uporabe (uzimajući u obzir sve dijelove radnog ciklusa kao što su vrijeme kada je stroj isključen i kada je radi u praznom hodu uz vrijeme okidanja).

## PAKIRANJE (SLIKA A)

### OPIS

#### UPOZNAJTE PRIKLJUČAK ŠIŠAČA TRAVE S REZKOM NITI (SI. A)

1. Štitnik
2. Nož za odsijecanje rezne niti
3. Jezičak za oslobađanje
4. Rezna nit
5. Glava šišača (s LINE-IQ dovodom)
6. Gumb za namotavanje rezne niti
7. Krajnja kapica
8. Vratilo šišača trave s reznom niti
9. Imbus ključ od 4 mm

**⚠ UPOZORENJE:** Stroj ne upotrebljavajte bez dobro pričvršćenog štitnika. Štitnik mora stalno biti na stroju radi zaštite korisnika.

### SASTAVLJANJE

**⚠ UPOZORENJE:** Ako je bilo koji dio oštećen ili ako nedostaje, nemojte upotrebljavati ovaj proizvod dok se ne zamijene dijelovi. Upotreba ovog proizvoda oštećenih dijelova ili dijelova koji nedostaju može rezultirati teškim tjelesnim ozljedama.

**⚠ UPOZORENJE:** Ne pokušavajte obavljati preinake na ovom proizvodu ili raditi pribor koji nije preporučan za uporabu s ovim šišačem trave s reznom niti. Sve takve izmjene ili preinake predstavljaju nepropisno korištenje i mogu rezultirati opasnim stanjima koja mogu dovesti do mogućih teških tjelesnih ozljeda.

**⚠ UPOZORENJE:** Ne spajajte pogonsku jedinicu dok sklop ne bude potpun. Ako nećete postupati sukladno navedenom, može doći do iznenadnog pokretanja i mogućih teških tjelesnih ozljeda.

#### POSTAVLJANJE ŠTITNIKA

**⚠ UPOZORENJE:** Pri postavljanju ili zamjeni štitnika nosite rukavice. Budite oprezni s nožem na štitniku i zaštitite ruke od ozljeda od oštrice.

Otpustite i uklonite dva vijka sa štitnika (Sl. C), poravnajte rupe na štitniku s montažnim rupama i zatim štitnik pričvrstite na podnožju vratila s dva vijka i dvije elastične podloške (Sl. D).

Uvjerite se da je štitnik pričvršćen u skladu sa slikama C i D. Svako obrnuto pričvršćivanje izazvat će veliku opasnost!

#### PRIKLJUČIVANJE PRIKLJUČKA ŠIŠAČA TRAVE S REZKOM NITI NA POGONSKU JEDINICU

Ovaj priključak šišača trave s reznom niti predviđen je za korištenje s EGO pogonskom glavom PH1420E/PHX1600.

Pogledajte odjeljak „UGRADNJA PRIKLJUČKA ZA POGONSKU GLAVU” u priručniku za rukovatelje pogonskom glavom PH1420E/PHX1600.

### RAD

**⚠ UPOZORENJE:** Nemojte biti nepažljivi zato što ste upoznati s načinom rada proizvoda. Zapamtite da je samo jedan djelić sekunde nepažnje dovoljan za nastanak tjelesne ozljede.

**⚠ UPOZORENJE:** Obvezno nosite zaštitu za oči i za sluh. Nepostupanje u skladu s tim može rezultirati odbacivanjem predmeta u oči i drugim mogućim teškim ozljedama.

#### PRIMJENE

Ovaj proizvod možete upotrebljavati za svrhe navedene u nastavku:

- Šišanje trave i korova u okolini trijemova, ograda i terasa.

**OBAVIJEST:** Stroj se smije upotrebljavati samo za propisanu namjenu. Svaka druga uporaba smatrat će se nepropisnom uporabom.

#### Prije svake uporabe provjerite da nema oštećenih/istrošenih dijelova

Provjerite glavu šišača trave, štitnik i prednji rukohvat i zamijenite dijelove koji su napukli, izobličeni, svinuti ili oštećeni na bilo koji način.

Nož za odsijecanje rezne niti na rubu štitnika vremenom može otupjeti. Preporučujemo povremeno oštrenje noža turpijom ili zamjenu noža novim.

**⚠ UPOZORENJE:** Pri postavljanju ili zamjeni štitnika ili pri oštrenju ili zamjeni noža obvezno nosite rukavice. Pazite na mjesto oštrice na štitniku i zaštitite ruke od ozljeda.

**⚠ UPOZORENJE:** Radi prevencije teških tjelesnih ozljeda prije servisiranja, čišćenja, promjene priključaka ili uklanjanja materijala iz jedinice izvadite baterijski modul iz pogonske jedinice.



## KORIŠTENJE ŠIŠAČA TRAVE S REZKOM NITI S POGONSKOM JEDINICOM

**⚠ UPOZORENJE:** Obucite se propisno kako biste smanjili rizik od ozljeda tijekom rukovanja strojem. Nemojte nositi široku odjeću i nakit. Nosite zaštitu za oči i uši/sluh. Nosite jake duge hlače, čizme i rukavice. Nemojte nositi kratke hlače ili sandale ili biti bosonogi.

**⚠ UPOZORENJE:** Prije svake uporabe očistite radno područje. Uklonite sve predmete poput kamenja, razbijenog stakla, čavala, žica ili niti koje stroj može odbaciti ili koji se mogu zaplesti u rezni priključak. Iz područja udaljite djecu, promatrače i kućne ljubimce. Djecu, promatrače i kućne ljubimce udaljite najmanje 15 m; čak i tada postoji opasnost od odbačenih predmeta za promatrače. Promatrače potaknite da nose zaštitu za oči. Ako Vam netko prilazi, odmah zaustavite motor i rezni priključak.

Za sigurniji i bolji rad, stavite ramenu raku (nije uključena) preko ramena. Podesite naramenicu u udoban radni položaj. Držite šišač trave s reznom niti jednom rukom na stražnjem rukohvatu, a drugom rukom na prednjem rukohvatu. Tijekom rukovanja rukohvate čvrsto primite objema rukama. Šišač trave s reznom niti potrebno je držati u ugodnom položaju sa stražnjim rukohvatom u visini kuka. Glava šišača trave treba stajati paralelno u odnosu na tlo tako da jednostavno dotiče materijal kojeg je potrebno rezati bez potrebe za naginjanjem rukovatelja (Sl. B).

**⚠ UPOZORENJE:** Ramena traka služi i kao mehanizam za brzo otpuštanje u slučaju opasnosti. U slučaju nužde ramenu traku odmah skinite s ramena, bez obzira na koji način.

**Šišač trave s reznom niti očistite nakon svake uporabe**  
Upute o čišćenju potražite u poglavlju ODRŽAVANJE.

### POKRETANJE/ZAUSTAVLJANJE STROJA

Pogledajte odjeljak „**POKRETANJE/ZAUSTAVLJANJE RADA POGONSKOGLAVE**“ u priručniku za rukovanje pogonskom glavom PH1420E/PHX1600.

### PODEŠAVANJE DULJINE REZNE NITI

Glava šišača Line-IQ opremljena je naprednom tehnologijom. Ako se tijekom šišanja bilo koji kraj niti za rezanje istroši na duljinu manju od približno 12 cm, glava šišača automatski će otpustiti reznu nit, a dodatni dio rezne niti bit će odsječen nožem za odsijecanje niti (Sl. E).

**OBAVIJEST:** Nije potrebno udarati glavom šišača za otpuštanje rezne niti iz njega. Ako osjetite lagane vibracije glave šišača prilikom šišanja trave, to se automatski osloboda rezna nit.

**⚠ UPOZORENJE:** Ne uklanjajte sklop rezne oštrice i ne vršite preinake na njemu. Prekomjerna duljina niti prouzročit će pregrijavanje motora što može rezultirati teškim tjelesnim ozljedama.

### ZAMJENA REZNE NITI

**OBAVIJEST:** Koristite samo EGO plastičnu reznu nit promjera 2,4 mm. Upotreba nepreporučenih reznih niti može prouzročiti pregrijavanje ili oštećenje šišača.

**⚠ UPOZORENJE:** Nemojte koristiti metalom ojačane niti, žice ili užad i sl. Mogu se odlomiti i postati opasni projektili.

Šišač s reznom niti opremljen je naprednim sustavom **POWERLOAD™**. Reznu nit moguće je namotati na kalem jednostavnim pritiskom na jedan gumb. Punjenje koluta do kraja obično se može završiti za 15 sekundi. **Izbjegavajte ponavljanje rada brzog sustava namotavanja kako biste smanjili mogućnost oštećenja motora.**

1. Uklonite baterijski modul.
2. Odrežite reznu nit duljine 5 m. Gugnite reznu nit u ušicu (Sl. F). Gurajte i vucite reznu nit s druge strane dok rezna nit ne bude jednake duljine s obje strane glave šišača.

**OBAVIJEST:** Ako se nit ne može umetnuti u ušicu kada se donji poklopac zaglavi, ugradite baterijski modul na pogonsku glavu, a zatim nakratko pritisnite gumb za uvlačenje niti kako biste ponovno namjestili donji poklopac.

3. Izvadite baterijski modul ako je ugrađen u pogonsku glavu u OBAVIJESTI nakon 2. koraka. I slijedite korake navedene u 2. koraku da biste ponovno umetnuli i poravnali reznu nit.
4. Ugradite baterijski modul u pogonsku glavu.
5. Pritisnite i držite tipku za uvlačenje niti kako biste neprekidno namotali nit u glavu šišača dok se sa svake strane ne preostane otprilike 15 cm niti (Sl. G).

**OBAVIJEST:** U slučaju nehotičnog uvlačenja rezne niti u glavu šišača trave, otvorite glavu i izvucite reznu nit iz kalema. Za ponovno namotavanje rezne niti slijedite upute u poglavlju „**NAMOTAVANJE REZNE NITI**“.

### NAMOTAVANJE REZNE NITI

Kad se linija za rezanje zaglavi u glavi šišača, morat ćete ukloniti preostalu reznu nit iz glave šišača i slijediti postupak u nastavku da za ponovno namotavanje rezne niti.

1. Uklonite baterijski modul.
2. Pritisnite jezičke za otpuštanje na glavi šišača i uklonite sklop donjeg poklopca glave šišača povlačeći ga ravno van (Sl. H).



- Izvadite reznu nit iz glave šišača.
- Jednom rukom držite šišač trave, drugom rukom uhvatite gornji poklopac i poravnajte utore u gornjem poklopcu s jezičcima za otpuštanje. Pritisnite sklop donjeg poklopca dok ne ulegne u svoje ležište, pri čemu ćete čuti karakterističan zvuk (Sl. I).
- Za ponovno namotavanje rezne niti slijedite upute u odjeljku „ZAMJENA REZNE NITI“.
- Za ponovno namotavanje rezne niti slijedite upute u poglavlju „ZAMJENA REZNE NITI“ u ovim uputama za uporabu.
- Pokrenite stroj kako biste vidjeli da li šišač trave s reznom niti ispravno radi. Ako to nije slučaj, ponovno ga sastavite prema gornjim uputama.

### ZAMJENA GLAVE ŠIŠAČA

**⚠ UPOZORENJE:** Ako se glava nakon pričvršćivanja otpusti, odmah je zamijenite.

Šišač trave ne upotrebljavajte ako je rezni priključak otpušten. Puknutu, oštećenu ili istrošenu reznu glavu odmah zamijenite čak i ako je oštećenje ograničeno na površinske pukotine. Takvi priključci mogu se raspuknuti pri visokoj brzini i prouzročiti teške ozljede.

Upoznajte se s glavom šišača (Sl. J).

J-1	Vratilo	J-3	Sigurnosna matica
J-2	Sklop koluta	J-4	Sklop donjeg poklopca

### Uklanjanje glave šišača trave

- Uklonite baterijski modul.
- Pritisnite jezičke za otpuštanje na glavi šišača i uklonite sklop donjeg poklopca glave šišača povlačeći ga ravno van.
- Uklonite reznu nit iz glave šišača (Sl. K).
- Nosite rukavice. Jednom rukom prihvatite sklop kalema kako biste ga stabilizirali, a drugom rukom držite udarni ključ od 17 mm (nije isporučen) kako biste otpustili sigurnosnu maticu UDESNO (Sl. L).
- Uklonite sigurnosnu maticu i sklop koluta s vratila motora (Sl. J).
- Zamijenite glavu šišača trave i postavite je prema sljedećim koracima.

### Postavljanje nove glave šišača trave

- Poravnajte utor za disk u sklopu koluta s diskom na vratilu motora i postavite sklop koluta na njegovo mjesto (Sl. M).

M-1	Ravna površina	M-2	Ravni utor
-----	----------------	-----	------------

- Udarnim ključem zategnite sigurnosnu maticu ULJEVO.
- Za postavljanje sklopa donjeg poklopca slijedite korake 4 i 5 u poglavlju „NAMOTAVANJE REZNE NITI“ u ovim uputama za uporabu.

## ODRŽAVANJE

**⚠ UPOZORENJE:** Prije pregleda, čišćenja ili servisiranja uređaja, zaustavite rad motora, pričekajte da se svi pokretni dijelovi zaustave i izvadite baterijski modul. Nepoštivanje ovih uputa može rezultirati ozbiljnim tjelesnim ozljedama ili oštećenjem imovine.

**⚠ UPOZORENJE:** Prilikom servisiranja koristite samo identične zamjenske dijelove. Upotreba drugih dijelova može izazvati opasnost ili prouzročiti oštećenje proizvoda. Radi sigurnosti i pouzdanosti, sve popravke koji nisu navedeni u ovim uputama za održavanje treba obavljati kvalificirani servisni tehničar.

### OPĆE ODRŽAVANJE

Pri čišćenju plastičnih dijelova izbjegavajte upotrebu otapala. Većina plastičnih materijala podložna je oštećenju od različitih vrsta komercijalnih otapala i mogu se oštetiti u slučaju njihove upotrebe. Za uklanjanje nečistoće, prašine, ulja, masti i sl. koristite čiste krpe.

### ČIŠĆENJE JEDINICE

- Očistite travu koja se možda omotala oko vratila motora ili glave šišača trave.
- Za čišćenje ventilacijskih otvora na stražnjem kućištu koristite malu četku ili mali usisavač.
- Uređaj očistite vlažnom krpom i blagim deterdžentom.
- Za čišćenje plastičnog kućišta ili rukohvata ne koristite jake deterdžente. Mogu ih oštetiti neka aromatična ulja, kao što su borovo i limunovo ulje i otapala kao što je kerozin. Vлага može izazvati opasnost od strujnog udara. Vlažna mjesta obrišite mekanom suhom krpom.

### PODMAZIVANJE PRIJENOSNIKA

Prijenosnike u kućištu potrebno je povremeno podmazivati mašću za prijenosnike. Razinu masti u kućištu prijenosnika provjeravajte svakih 50 radnih sati uklanjanjem brtvenog vijka na strani kućišta.

Ako se na bočnim stranama prijenosnika ne vidi mast, za punjenje s mašću za prijenosnike do 3/4 zapremine slijedite korake u nastavku.

Prijenosnik nemojte puniti u cijelosti.

1. Držite šišač trave na njegovoj bočnoj strani tako da brtveni vijak bude usmjeren prema gore.
2. Imbus ključem koji ste dobili otpustite i uklonite brtveni vijak.
3. Za ubrizgavanje masti kroz otvor vijka koristite brizgaljku za mast (nije dio isporuke); ne prekoračujte 3/4 zapremine.
4. Brtveni vijak pritegnite nakon ubrizgavanja.

## SKLADIŠTENJE UREDAJA

- Prije skladištenja iz pogonske jedinice izvadite komplet baterija.
- Prije spremanja temeljito očistite stroj.
- Ako se priključak šišača trave s reznom niti uklanja s pogonske jedinice i skladišti zasebno: stavite krajnju kapicu na vratilu priključka kako biste izbjegli da nečistoća dospje u spojku.
- Uređaj skladištite na suhom, dobro prozračenom mjestu koje je moguće zaključati ili koje je na visini izvan dohvata djece. Jedinicu nemojte skladištiti u blizini gnojiva, benzina ili drugih kemijskih tvari ili u njihovoj blizini.

## OŠTRENJE OŠTRICE ZA REZANJE REZNE NITI

**⚠ UPOZORENJE:** Kad obavljate radove održavanja noža za odsijecanje rezne niti, obavezno zaštitite ruke debelim rukavicama.

1. Uklonite bateriju.
2. Uklonite oštricu za rezanje rezne niti sa štitnika.
3. Učvrstite nož u škripcu.
4. Nosite propisnu zaštitu za oči i rukavice i budite oprezni kako biste izbjegli porezotine.
5. Pažljivo obradite rezne bridove oštrice turpijom s finim zupcima ili kamenom za oštrenje, održavajući pritom originalni kut reznog brida.
6. Ponovno stavite oštricu na štitnik i osigurajte je dvama vijcima.

## Zaštita okoliša



Električnu opremu, iskorištenu bateriju i punjač ne odlažite u otpad iz kućanstva!

Ovaj proizvod odnesite u ovlašteni centar za reciklažu i time omogućite odvojeno sakupljanje. Električne alate potrebno je vratiti u ekološki prihvatljiv pogon za reciklažu.

## RJEŠAVANJE PROBLEMA

PROBLEM	UZROK	RJEŠENJE
Šišač trave s reznom niti ne pokreće se.	<ul style="list-style-type: none"> <li>■ Komplet baterija nije pričvršćen na pogonsku jedinicu.</li> <li>■ Nema električnog kontakta između pogonske jedinice i baterijskog modula.</li> <li>■ Baterijski modul je ispražnjen.</li> <li>■ Ručica za deblokadu i okidač ne pritišću se istodobno.</li> </ul>	<ul style="list-style-type: none"> <li>■ Pričvrstite baterijski modul na pogonsku jedinicu.</li> <li>■ Uklonite bateriju, provjerite kontakte i ponovo stavite komplet baterija na mjesto.</li> <li>■ Napunite komplet baterija s punjačima proizvođača EGO koji su navedeni u ovom priručniku.</li> <li>■ Pritisnite ručicu za blokadu i držite je pritisnutom, a zatim pritisnite okidač kako biste uključili šišač trave s reznom niti.</li> </ul>
Šišač trave s reznom niti zaustavlja se tijekom rezanja.	<ul style="list-style-type: none"> <li>■ Štitnik nije postavljen na šišač trave, što rezultira predugačkom reznom niti i preopterećenjem motora.</li> <li>■ Koristi se debela rezna nit.</li> <li>■ Vratilo motora ili glavu šišača trave blokira trava.</li> <li>■ Motor je preopterećen.</li> <li>■ Baterijski modul ili šišač trave s reznom niti previše je vruć.</li> <li>■ Baterijski modul je odvojen od stroja.</li> <li>■ Baterijski modul je ispražnjen.</li> </ul>	<ul style="list-style-type: none"> <li>■ Uklonite baterijski modul i na šišač trave postavite štitnik.</li> <li>■ Koristite EGO plastičnu reznu nit promjera 2,4 mm.</li> <li>■ Zaustavite rad šišača trave, izvadite bateriju i očistite travu s vratila motora i glave šišača trave.</li> <li>■ Uklonite glavu šišača s trave. Motor će se povratiti po uklanjanju opterećenja. Glavu šišača prilikom šišanja pomičite u travu i iz trave i jednim rezom ne uklanjajte više od 20 cm duljine.</li> <li>■ Pričekajte da se baterijski modul ili šišač ohlade na temperaturu ispod 67 °C.</li> <li>■ Ponovno umetnite baterijski modul.</li> <li>■ Napunite komplet baterija s punjačima proizvođača EGO koji su navedeni u ovom priručniku.</li> </ul>
Glava šišača ne izvlači reznu nit.	<ul style="list-style-type: none"> <li>■ Vratilo motora ili glavu šišača trave blokira trava.</li> <li>■ Na kolutu nema dovoljno rezne niti ili je ista pukla na ušici.</li> <li>■ Glava šišača trave je zaprljana.</li> <li>■ Rezna nit zapetljala se u sklopu glave šišača trave.</li> <li>■ Koristi se debela rezna nit.</li> </ul>	<ul style="list-style-type: none"> <li>■ Zaustavite šišač trave, izvadite bateriju i očistite vratilo motora i glavu šišača trave.</li> <li>■ Izvadite bateriju i zamijenite reznu nit; slijedite upute u poglavlju „NAMOTAVANJE REZNE NITI” u ovom priručniku.</li> <li>■ Izvadite bateriju i očistite kalem, sklop donjeg poklopca i gornji poklopac.</li> <li>■ Izvadite bateriju, uklonite reznu nit s držača kalema i namotajte ju; slijedite upute u poglavlju „NAMOTAVANJE REZNE NITI” u ovom priručniku.</li> <li>■ Koristite EGO plastičnu reznu nit promjera 2,4 mm.</li> </ul>

PROBLEM	UZROK	RJEŠENJE
Glava šišača oslobađa premalo rezne niti.	<ul style="list-style-type: none"> <li>Rezna nit nije prikladna za glavu šišača s Line-IQ uvlačenjem.</li> </ul>	<ul style="list-style-type: none"> <li>Koristite EGO plastičnu reznu nit promjera 2,4 mm.</li> </ul>
Trava se omotava oko glave šišača trave i kućišta motora.	<ul style="list-style-type: none"> <li>Rezanje visoke trave u razini tla.</li> </ul>	<ul style="list-style-type: none"> <li>Visoku travu režite odozgo prema dolje i pritom ne režite više od 20 cm u svakom prolazu kako biste izbjegli omotavanje.</li> </ul>
Nož ne odsijeca reznu nit.	<ul style="list-style-type: none"> <li>Nož za odsijecanje rezne niti na rubu štitnika je tup.</li> </ul>	<ul style="list-style-type: none"> <li>Oštricu za rezanje rezne niti naoštrite turpijom ili zamijenite je novom.</li> </ul>
Pukotine na glavi šišača.	<ul style="list-style-type: none"> <li>Glava šišača trave istrošena je.</li> </ul>	<ul style="list-style-type: none"> <li>Odmah zamijenite glavu šišača; slijedite upute u odjeljku „ZAMJENA GLAVE ŠIŠAČA TRAVE” u ovom priručniku.</li> </ul>
Rezna ne može se pravilno namotati na glavu šišača.	<ul style="list-style-type: none"> <li>Koristi se nepropisna rezna nit.</li> <li>Na glavi šišača nakupili su se ostaci trave ili prljavština i blokirali su pomicanje koluta s reznom niti.</li> <li>Motor se pregrijao zbog uzastopne upotrebe sustava za namotavanje rezne niti.</li> <li>Niska razina napunjenosti baterije.</li> <li>Koristi se pogrešna pogonska glava.</li> </ul>	<ul style="list-style-type: none"> <li>Koristite plastičnu reznu nit promjera 2,4 mm koju preporučuje EGO. Ako koristite EGO najlonsku reznu nit, a problem ne nestane, nazovite korisničku službu tvrtke EGO i potražite savjet.</li> <li>Izvadite bateriju, otvorite glavu šišača i detaljno je očistite.</li> <li>Pustite šišač s reznom niti da nekoliko minuta radi bez opterećenja da se ohladi motor, zatim pokušajte ponovno namotati nit.</li> <li>Napunite bateriju.</li> <li>Priključak ovog šišača trave s reznom niti predviđen je za upotrebu s EGO pogonskom glavom PH1420E/PHX1600.</li> </ul>
Rezna nit ne može se provući kroz glavu šišača prilikom njena umetanja.	<ul style="list-style-type: none"> <li>Rezna nit je pukla ili se savila na svom kraju.</li> <li>Donji poklopac nije otpušten u svoj položaj nakon ponovnog postavljanja.</li> </ul>	<ul style="list-style-type: none"> <li>Odrežite istrošeni kraj niti i ponovno je umetnite.</li> <li>Postavite baterijski modul na šišač; pritisnite gumb za namotavanje rezne niti da se nakratko pokrene ciklus namotavanja kako bi se otpustio donji poklopac.</li> </ul>

## JAMSTVO

HR

### PRAVILA U VEZI JAMSTVA TVRTKE EGO

Cjelokupne uvjete i odredbe pravila jamstva tvrtke EGO potražite na web-mjestu [egopowerplus.eu](http://egopowerplus.eu).



## წაიკითხეთ მთლიანი ინსტრუქცია!



გაეცანით მომხმარებლის ინსტრუქციას



### ნარჩენი რისკი! პირებმა,

რომელთაც აქვთ იმპლანტირებული სამედიცინო მოწყობილობები, როგორცაა პეისმეიკერი, აღნიშნული პროდუქტის გამოყენებამდე უნდა გაიარონ სამედიცინო კონსულტაცია. გულის ელექტრო სტიმულატორთან უშუალო სიახლოვეს ელექტრო მოწყობილობის ოპერირებამ შესაძლოა გულის ელექტრო სტიმულატორს ხელი შეუშალოს მუშაობაში ან გამოიწვიოს მისი გამორთვა.



**გაფრთხილება:** მოწყობილობის უსაფრთხოდ და გამართულად მუშაობისთვის მისი შეკეთება და ნაწილების შეცვლა უნდა მოხდეს კვალიფიციური მომსახურე ტექნიკოსის მიერ.

## გამაფრთხილებელი ნიშნები

უსაფრთხოების სიმბოლოების დანიშნულებას წარმოადგენს თქვენი ყურადღების მიპყრობა შესაძლო საფრთხეებზე. ყურადღებით გაეცანით უსაფრთხოების სიმბოლოებს და მათ შესაბამის განმარტებებს. საშიშროების აღმნიშვნელი სიმბოლოები თავისთავად არ ანეიტრალებს რაიმე საფრთხის არსებობის რისკს. მათ მიერ მოწოდებული მითითებები და გაფრთხილებები არ არიან შემთხვევის თავიდან აცილების სწორი პროცედურის შემცველები.



**გაფრთხილება:** მანქანის გამოყენებამდე წაიკითხეთ და გაეცანით ყველა უსაფრთხოების წესს, რომელიც მოცემულია მომხმარებლის ამ სახელმძღვანელოში, მათ შორის, ყველა უსაფრთხოების სიგნალის სიმბოლოებს, როგორცაა „საშიშროება“, „გაფრთხილება“, და „ყურადღება“. ქვემოთ ჩამოთვლილი მითითებების შეუსრულებლობამ შეიძლება გამოიწვიოს დენის დარტყმა, ხანძარი და/ან სხეულის სერიოზული დაზიანება.

## სიმბოლოების მნიშვნელობა











**უსაფრთხოების გამაფრთხილებელი სიმბოლო:** აღნიშვნები **საშიშროება**, **გაფრთხილება**, ან **ყურადღება**. შესაძლოა გამოყენებულ იქნას სხვა სიმბოლოებთან ან პიქტოგრამებთან ერთად.

## უსაფრთხოების ინსტრუქციები

აღნიშნულ გვერდზე მოცემულია და განმარტებულია ის უსაფრთხოების სიმბოლოები, რომლებიც დაიტანება პროდუქტის ეტიკეტზე. გაეცანით და მიყევით მოწყობილობის ინსტრუქციას მის აწყობამდე და ჩართვამდე.

	გამაფრთხილებელი ნიშანი	აღნიშნავს შესაძლო პირადი ზიანის საფრთხეს.
	გაეცანით მომხმარებლის ინსტრუქციას	დაზიანების რისკის შესამცირებლად მომხმარებელმა უნდა წაიკითხოს და გაეცნოს ამ პროდუქტის მომხმარებლის სახელმძღვანელოს მის გამოყენებამდე.
	გაიკეთეთ თვალის, ყურის და თავის დამცავი საშუალებები	ყოველთვის ატარეთ თვალის, ყურის და თავის დამცავი საშუალებები.
	ჭრის სიგანე	ელექტრული სათიბის მაქსიმალური თიბვის სიგანე.

KA

	<p>ძუის დიამეტრი</p>	<p>მთიბავი წელიწონის ძუის დიამეტრი.</p>		<p>ზედმეტი ტემპერატურისგან დაცვა POWERLOAD™ სისტემისთვის</p>	<p>ხანგრძლივი დროით მუშაობის შემდეგ საჭრელი ხაზის დაუყოვნებლივ დახვევისას POWERLOAD™ სისტემამ შეიძლება შეწყვიტოს მუშაობა ჭარბი ტემპერატურისგან დაცვის მიზნით.</p>
	<p>არ გამოიყენოთ ლითონის საჭრელი დანები</p>	<p>აფრთხილებს მომხმარებელს არ გამოიყენოს ლითონის პირები</p>		<p>CE</p>	<p>მოწყობილობა შეესაბამება EC-ის მოქმედ რეგულაციებს.</p>
	<p>რიკოშეტის საფრთხე და მთარბი და ადამიანები ხელსაწყოს</p>	<p>შესაძლოა გამოტყორცნილი სხეულების რიკოშეტირება და ამით პირადი ან ქონებრივი ზიანის მიყენება. დარწმუნდით რომ სხვა ადამიანები ან შინაური ცხოველები იმყოფებიან ელექტრო სათიბისგან მოშორებით ხელსაწყოთი სარგებლობისას.</p>		<p>UKCA</p>	<p>აღნიშნული პროდუქტი აკმაყოფილებს გაერთიანებული სამეფოს კანონმდებლობით დადგენილ მოთხოვნებს.</p>
	<p>ხელსაწყოსა და სხვა პირებს შორის დისტანცია უნდა იყოს მინიმუმ 15 მ</p>	<p>დარწმუნდით რომ სხვა ადამიანები ან შინაური ცხოველები იმყოფებიან მინიმუმ 15 მ მოშორებით ელექტრო ცელით სარგებლობის დროს.</p>		<p>WEEE</p>	<p>ელექტრო პროდუქტის ნარჩენები არ გადაყაროთ საყოფაცხოვრებო ნარჩენებთან ერთად. წაიღეთ შესაბამის გადამამუშავებელ საწარმოში.</p>

KA

	ხმაური	გარანტი-რებული ხმის სიმძლავრის დონე. გარემოში ხმაურის გავრცელების დონე ევროკავშირის დირექტივის შესატყვისია.
V	ვოლტი	ძაბვა
mm	მილიმეტრი	სიგრძე ან ზომა
cm	სანტიმეტრი	სიგრძე ან ზომა
kg	კილოგრამი	წონა
min <sup>-1</sup>	წუთში	სიჩქარე

**ზოგადი გაფრთხილებები უსაფრთხოების შესახებ**

**▲ გაფრთხილება:** გაეცანით ამ მოწყობილობასთან დაკავშირებულ უსაფრთხოების ყველა მითითებას, ინსტრუქციას, ილუსტრაციას და სპეციფიკაციას. ქვემოთ ჩამოთვლილი ყველა ინსტრუქციის უგულვებელყოფამ შესაძლოა გამოიწვიოს ელექტრო შოკი, ხანძარი და/ან მოგაყენოთ სერიოზული ზიანი.

**შეინახეთ ყველა მითითება და ინსტრუქცია სამომავლოდ გამოყენებისთვის.**

ტერმინი „მოწყობილობა“ უსაფრთხოების ინსტრუქციაში შეესაბამება ქსელიდან (სადენით) ან აკუმულატორით (უსადენო) მიღებულ დენზე მომუშავე მოწყობილობას.

**სამუშაო სივრცის უსაფრთხოება**

- დაიცავით სამუშაო სივრცის სისუფთავე და იქონიეთ კარგი განათება. ჩახერგილი ან ბნელი სამუშაო სივრცე იწვევს ინციდენტებს.
- არ ამუშაოთ მოწყობილობა ფეთქებადი საშუალებების არსებობისას, როგორცაა აალებადი სითხეები, აირები ან მტვერი. მოწყობილობა წარმოქმნის ნაპერწკალს, რომელმაც შესაძლოა გამოიწვიოს მტერის ან აირის აალება.
- ხელსაწყოთი სარგებლობისას მთლიანად მას ზავშევი და სხვა პირები. ყურადღების გაფანტვას შეუძლია გამოიწვიოს მოწყობილობაზე კონტროლის დაკარგვა.

**ელექტრო უსაფრთხოება**

- მოწყობილობის დენის ჩანგალი უნდა ერგებოდეს შტეფსელის როზეტს. არასოდეს გაუკეთოთ მოწყობილობის დენის ჩანგალს მოდიფიცირება. არ გამოიყენოთ ადაპტერი შტეფსელი დამიწების მქონე მოწყობილობებთან. არსებული დენის ჩანგალი და მისი შესაბამისი შტეფსელის არსებობა ამცირებს ელექტრული შოკის რისკს.
- მოერიდეთ სხეულით დამიწებული საგნების ზედაპირებთან კონტაქტს, როგორცაა მიწები, რადიატორები, ქურები და მაცივრები. ელექტრული შოკის მიღების რისკი იზრდება თუ თქვენი სხეული დამიწებულია.
- არ გამოიყენოთ ხელსაწყო წვიმაში ან სველ პირობებში. ხელსაწყოში წყლის შესვლამ შეიძლება გაზარდოს ელექტროშოკის ან გაუმართაობის რისკი, რამაც შეიძლება გამოიწვიოს სხეულის დაზიანება.
- არ დაზიანოთ დენის სადენი. არასოდეს გამოიყენოთ სადენი ხელსაწყოთი სატარებლად, მოსაქაჩად ან შტეფსელიდან ამოსართველად. დაიცავით დენის სადენი სიმბურვალისგან, ზეთისგან, მჭრელი და მომრავი საგნებისგან. დაზიანებული ან გადახლართული დენის სადენი ზრდის ელექტრო შოკის რისკს.
- მოწყობილობის გარეთ სარგებლობისთვის გამოიყენეთ დამაგრებელზელი, რომელიც ვარგისია გარეთ მუშაობისთვის. გარეთ მუშაობისთვის შესაბამისი ელექტრო სადენის გამოყენება ამცირებს დენის დარტყმის რისკს.
- თუ ელექტრო ხელსაწყოს ნესტიან გარემოში მუშაობა გარდაუვალია, გამოიყენეთ დიფერენციალური დაცვის მქონე (RCD) კვების წყარო. დიფერენციალური RCD დაცვის გამოყენება ამცირებს ელექტრული შოკის რისკს.

**პირადი უსაფრთხოება**

- მოწყობილობის გამოყენებისას იცავით ფეხიზადად, იმოქმედეთ დაკვირვებით და საღი აზრის გათვალისწინებით. არ გამოიყენოთ მოწყობილობა, როდესაც ხართ დაღლილი, ან ალკოჰოლის ან ნარკოტიკების ზემოქმედების ქვეშ. მოწყობილობით სარგებლობისას მყისიერმა უყურადღებობამ შეიძლება მოგაყენოთ სერიოზული ზიანი.

**KA**



- გამოიყენეთ პერსონალური დამცავი აღჭურვილობა. ყოველთვის გაიკეთეთ თვალების დამცავი. შესაბამის სამუშაო პირობებში დამცავი საშუალებების გამოყენება, როგორცაა მტვრის საწინააღმდეგო ნიღაბი, მოცურების საწინააღმდეგო ფეხსაცმელი, მყარი ჩაფხუტი ან სმენის დამცავი, ამცირებს სამუშაო ტრავმებს.
- მოწყობილობის დაუგეგმავი ჩართვის აღკვეთა. დარწმუნდით, რომ ჩამრთველი არის გამორთულ მდგომარეობაში მოწყობილობის დენში და/ან აკუმულატორთან შეერთებამდე, ხელსაწყოს მაღლა აწევამდე ან ტარებამდე. მოწყობილობის ტარება ჩამრთველის ღილაკზე დადებული თითით, რომელსაც გააქტიურებული აქვს ჩართვის ღილაკი, იწვევს უბედურ შემთხვევებს.
- მოხსენით ნებისმიერი მიმაგრებული ატრიბუტი ან ქანჩის გასაღები მოწყობილობის ჩართვამდე. მოწყობილობის მბრუნავ ნაწილზე დამაგრებულმა ქანჩის გასაღებმა ან სხვა ატრიბუტმა შესაძლოა გამოიწვიოს სხეულის დაზიანება.
- ზედმეტად არ გადაიხაროთ. ყოველთვის დაიცავით ბალანსი და მყარად იდექით ფეხზე. ეს გაძლევთ მოულოდნელ სიტუაციებში მოწყობილობის უკეთესი კონტროლის საშუალებას.
- ჩაიცვით შესაბამისად. არ ჩაიცვათ განიერი, ფრიალა ტანსაცმელი და არ გაიკეთოთ სამკაულები. მთარიდეთ თქვენი თმა, ტანსაცმელი და ხელთათმანები მოძრავ ნაწილებს. თავისუფალი ტანსაცმელი, სამკაულები ან გრძელი თმა შესაძლოა ჩაითრიოს მოძრავმა ნაწილებმა.
- თუ არსებობს მტვრის ან ნარჩენების ამოღების და შემგროვების მოწყობილობები, დარწმუნდით, რომ ისინი სწორადაა შეერთებული და გამოყენებული. მტვრისთვის განკუთვნილი საშუალებების გამოყენებამ შესაძლოა შეამციროს მასთან დაკავშირებული საფრთხეები.
- მსგავს მოწყობილობებთან ხშირი მუშაობის დროს არ გათამამდეთ და არ უგულვებელყოფთ ხელსაწყოს უსაფრთხოების პრინციპების დაცვა. გაუფრთხილებლმა საქციელმა წამის მეთაედშიც კი შესაძლოა მოგაყენოთ სერიოზული ზიანი.

- მოწყობილობის გამოყენება და მოვლა
  - არ დაატანოთ ძალა მოწყობილობას. გამოიყენეთ მართებული მოწყობილობა თქვენი მიზნებისთვის. მართებული მოწყობილობა უკეთ და უფრო უსაფრთხოვს გააკეთებს იმ საქმეს, რომლისთვისაც განკუთვნილია.
  - არ გამოიყენოთ მოწყობილობა, თუ მისი ჩართვა და გამორთვა ჩამრთველით არ ხდება. მოწყობილობა, რომელიც ვერ კონტროლდება ჩამრთველით, სახიფათოა და საჭიროებს შეკეთებას.
  - გათიშეთ დენის ჩანგალი შტეფსელიდან და/ან მოხსენით აკუმულატორის ბლოკი ხელსაწყოს ნებისმიერი რეგულირებისას, ნაწილის გამოცვლამდე ან ხელსაწყოს შენახვამდე. მსგავსი პრევენციული უსაფრთხოებების ზომები ამცირებს მოწყობილობის უცაბედი ჩართვის რისკს.
  - გამორთული მოწყობილობები შეინახეთ ბავშვებისთვის მიუწვდომელ ადგილას და არ მისცეთ მოწყობილობის გამოყენების უფლება მისი სარგებლობის არმცოდნე ან მის ინსტრუქციაში ჩაუხედავ პირებს. მოწყობილობა გამოუცდელი პირების ხელში სახიფათოა.
  - გაუფრთხილდით მოწყობილობებს და მის ნაწილებს. შეამოწმეთ მოძრავი და შემაკავშირებელი ნაწილების ურთიერთთანაცვლება, ნაწილების დაზიანება და სხვა მდგომარეობა, რომელმაც შეიძლება გავლენა იქონიოს მოწყობილობის მუშაობაზე. დაზიანების შემთხვევაში, გამოიყენებამდე შეაკეთეთ მოწყობილობა. ბევრი ინციდენტი გამოწვეულია ცუდად მოვლილი მოწყობილობის გამო.
  - საკრეჭი მოწყობილობები უნდა იყოს ბასრი და სუფთა. სათანადოდ მოვლილი საკრეჭი მოწყობილობები ბასრი პირით ნაკლებად პრობლემურია და მათი კონტროლიც უფრო ადვილია.
  - გამოიყენეთ ეს მოწყობილობა, მისი ნაწილები, დამკრეჭი და ა.შ. ინსტრუქციების შესაბამისად, სამუშაო გარემოს და შესასრულებელი სამუშაოს ტიპის გათვალისწინებით. მოწყობილობის არადანიშნულებისამებრ გამოყენებამ შესაძლოა შექმნას სახიფათო სიტუაცია.

KA



- იქონიეთ სახელურები და სხვა ხელის ჩასაჭიდი ზედაპირები მშრალ და სუფთა, მათ შორის ცხიმისა და ზეთისგან თავისუფალ მდგომარეობაში. სრიალა სახელურები და ხელის ჩასაჭიდი ზედაპირები არ იძლევა მოწყობილობის უსაფრთხოდ გამოყენების და კონტროლის საშუალებას მოულოდნელ სიტუაციებში.

**აკუმულატორის გამოყენება და მოვლა**

- დატენიეთ მხოლოდ მწარმოებლის მიერ მითითებული დამტენი მოწყობილობით. დამტენმა მოწყობილობამ, რომელიც თავსებადია ერთი ტიპის აკუმულატორის ბლოკთან, შესაძლოა წარმოშვას ხანძრის გაჩენის რისკი სხვა აკუმულატორზე გამოყენებისას.
- გამოიყენეთ მოწყობილობა მხოლოდ სპეციალურად მისთვის განკუთვნილი აკუმულატორის ბლოკებით. სხვა აკუმულატორის ბლოკების გამოყენება შესაძლოა წარმოშვას ფიზიკური დაზიანების ან ხანძრის რისკი.
- როდესაც აკუმულატორის ბლოკს არ იყენებთ, მოაცილეთ იგი ლითონის საგნებს, როგორცაა ქაღალდის სამაგრები, მონეტა, გასაღები, ლურსმანი, ხრახნი ან სხვა მცირე ზომის ლითონის საგნები, რომელთაც შეუძლიათ მოახდინონ შეერთება ერთი ტერმინალიდან მეორეში. აკუმულატორის კლემების ზედდებამ შეიძლება გამოიწვიოს დამწვრობები ან ხანძარი.
- არასწორი მოპყრობის შემთხვევაში, აკუმულატორიდან შეიძლება სითხემ გამოჟონოს; მოერიდეთ მასთან შეხებას. შემთხვევითი კონტაქტისას, შეხების არეალი წყლით ჩამოიბანეთ. სითხის თვალებთან კონტაქტის შემთხვევაში, ექიმს მიმართეთ. აკუმულატორიდან გამოჟონილმა სითხემ შესაძლოა გამოიწვიოს გაღიზიანება ან დამწვრობა.
- არ გამოიყენოთ აკუმულატორის ბლოკი ან ხელსაწყო, რომელიც დაზიანებული ან გადაკეთებულია. დაზიანებულმა ან გადაკეთებულმა აკუმულატორმა შესაძლოა განაპირობოს გაუთვალისწინებელი ქმედება, რამაც შეიძლება გამოიწვიოს ხანძარი, აფეთქება ან დაზიანების რისკი.

- არ მოათავსოთ აკუმულატორის ბლოკი ან ხელსაწყო ცეცხლთან ან მაღალ ტემპერატურაზე. ცეცხლმა ან 130 °C-ზე მაღალმა ტემპერატურამ შესაძლოა გამოიწვიოს აფეთქება.
- მიყევით დატენის ინსტრუქციებს და არ დატენოთ აკუმულატორის ბლოკი ინსტრუქციაში მითითებული ტემპერატურის დიაპაზონის გარეთ. აკუმულატორის არასწორი ან ინსტრუქციაში მითითებული ტემპერატურის ფარგლებს მიღმა დამუხტვამ შეიძლება დააზიანოს აკუმულატორი და გაზარდოს ხანძრის რისკი.

**მომსახურება**

- მოწყობილობის ტექნომსახურება შესარულდებით კვალიფიციურ პირს მხოლოდ იდენტიური სათადარიგო ნაწილების გამოყენებით. მსგავსი პროცედურა უზრუნველყოფს მოწყობილობის უსაფრთხოდ მუშაობას.
- არასდროს შეაკეთოთ დაზიანებული აკუმულატორის ბლოკები. აკუმულატორის ბლოკის შეკეთება უნდა უზრუნველყოს მხოლოდ მწარმოებელმა ან ავტორიზებულმა სერვის პროვაიდერებმა.

**უსაფრთხოების სპეციალური გაფრთხილებები ძუის ტრიმერისთვის**

- მოერიდეთ მოწყობილობის გამოყენებას ცუდი ამინდის პირობებში, განსაკუთრებით, როდესაც არსებობს ელვის საშიშროება. ეს შეამცირებს თქვენზე მების დაცვის რისკს.
- საფუძვლიანად შეამოწმეთ ბუნებაში ის ღია სივრცე, სადაც მოწყობილობა უნდა იქნას გამოყენებული. ბუნებაში ღია სივრცე შეიძლება დაზოიანდეს მოწყობილობის მუშაობის დროს.
- საგულდაგულოდ შეამოწმეთ ის ტერიტორია, სადაც მოწყობილობა გამოყენებული უნდა იქნეს და გაასუფთავეთ ტერიტორია ისეთი ელემენტებისგან, როგორცაა ქვა, ჩხირები, ჯოხები, სადენები, ძვლები და სხვა უცხო საგნები. გამოტყორცნილმა საგნებმა შესაძლოა მოგაყენოთ სერიოზული ფიზიკური ზიანი.
- მოწყობილობის გამოყენებამდე ყოველთვის ვიზუალურად შეამოწმეთ რომ დანა, საჭრელი პირი და მათი კომპლექტი არ იყოს დაზიანებული. დაზიანებული ნაწილები ზრდის დამავების რისკს.

**KA**

- მიყვებით დამტენი მოწყობილობის ინსტრუქციებს. არასწორად მოჭერილმა დანის დამჭერმა ჭანჭიკებმა შეიძლება დაზიანოს დანა ან გამოიწვიოს მისი მოწყვეტა.
- ატარეთ თვალის, ყურის, თავისა და ხელის დამცავი. ადეკვატური დამცავი აღჭურვილობა შეამცირებს გამოტყორცნილი ნარჩენების და ხერხის ჯაჭვზე უცაბედი შეხების გამო გამოწვეულ დაზიანებას.
- ხელსაწყო მუშაობის დროს ყოველთვის ატარეთ ფეხსაცმელი, რომელიც არ ცურავს და დამცავია. ნუ გამოიყენებთ მოწყობილობას, როდესაც ხართ ფეხშველა ან გაცვიათ ღია ზაფხულის ფეხსაცმელი. ეს ამცირებს ფეხების დაზიანების რისკს მოძრავ დანასთან ან ძუასთან კონტაქტის შედეგად.
- ყოველთვის ატარეთ გრძელი შარვალი მოწყობილობის გამოყენების დროს. ღია კანი ზრდის გამოტყორცნილი საგნებისგან დაზიანების ალბათობას.
- მოწყობილობის გამოყენების დროს დაუშვებელია სხვა ადამიანების მადლობლად ყოფნა. გამოტყორცნილმა ნარჩენებმა შესაძლოა მოგაყენოთ სერიოზული პირადი ზიანი.
- ყოველთვის იმუშავეთ ორივე ხელით მოწყობილობის გამოყენების დროს. ხელსაწყოს ორივე ხელით დაჭრა თავიდან აგაცილებთ მოწყობილობაზე კონტროლის დაკარგვას.
- დაიჭირეთ ხელსაწყო მხოლოდ იზოლირებული ხელჩასაკიდი ადგილებით, რადგან საჭრელი ძუა ან დანა შესაძლოა შეეხოს დაფარულ დენის სადენს. საჭრელმა ძუამ ან დანამ, რომელიც ეხება მოწყობილობის „ცოცხალ“ მავთულს, შეიძლება გააშიშვლოს ლითონის „ცოცხალი“ ნაწილები და გამოიწვიოს მომხმარებლის ელექტრო შოკი.
- ყოველთვის იდევით მყარად ფეხზე და გამოიყენეთ მოწყობილობა მხოლოდ მაშინ, როდესაც დგახართ მიწის ზედაპირზე. სრიალა ან არასამიედო ზედაპირებმა, შესაძლოა გამოიწვიოს წონასწორობის ან მოწყობილობაზე კონტროლის დაკარგვა.
- არ გამოიყენოთ ხელსაწყო ძალიან ცივად ფერდობებზე. ეს ამცირებს კონტროლის დაკარგვის, დაღურების და დაცემის რისკს, რამაც შეიძლება გამოიწვიოს პირადი ზიანი.
- ფერდობებზე მუშაობის დროს ყოველთვის მყარად იდევით ფეხზე, ყოველთვის იმუშავეთ ფერდობის გასწვრივ და არა მალა ან დაბლა და გამოიჩინეთ განსაკუთრებული სიფრთხილე მიმართულების შეცვლის დროს. ეს ამცირებს კონტროლის დაკარგვის, დაცურების და დაცემის რისკს, რამაც შეიძლება გამოიწვიოს ფიზიკური ზიანი.
- მოარიდეთ სხეულის ნაწილები საჭრელ დანას, ძუას ან პირს მოწყობილობის გამოყენების დროს. მოწყობილობის ჩართვამდე დარწმუნდით რომ საჭრელი დანა, ძუა ან პირი არ ეხება რაიმეს. მოწყობილობით სარგებლობის დროს, მყისიერად უყურადღებობამ შეიძლება მოგაყენოთ სერიოზული პირადი ზიანი თქვენ და სხვებს.
- არ გამოიყენოთ მოწყობილობა წელის სიმაღლეზე ზემოთ. ეს აგარიდებთ საჭრელი დანის ან პირის უცაბედ შეხებას და მოგცემთ საშუალებას მოახდინოთ მოწყობილობის უკეთესი კონტროლი მოულოდნელ სიტუაციებში.
- ტოტის ან ნორჩი ხის ჭრის დროს, რომელიც დაჭიმულ მდგომარეობაშია, ყურადღებით იყავით, რადგან მან შეიძლება ტოტი უკან გამოიქნოს. როდესაც ხის ტოტის დაჭიმულობა დუნდება, დაჭიმული ტოტი ან ზუქი შეიძლება მოხვდეს მომხმარებელს და/ან კონტროლი დაკარგვის რისკს ხელსაწყოზე.
- დაიცავით განსაკუთრებული სიფრთხილე როდესაც ჭრით ტოტებს ან ნორჩ ხეებს. თხელმა ტოტებმა შესაძლოა გაკედოს დანა და ის თქვენსკენ გამოტყორცნოს ან დაგაკარგვიროთ წონასწორობა.
- შეინარჩუნეთ კონტროლი მოწყობილობაზე და არ შეეხოთ დანებს, ძუას ან დანის პირებს და სხვა სახიფათო მოძრავ ნაწილებს, სანამ ისინი ჯერ კიდევ მოძრაობაში არიან. ეს ამცირებს მოძრავი ნაწილებისგან ზიანის მიღების რისკს.
- გაჭედილი მასალის მოცილების ან ხელსაწყოს ტექნიკური სერვისის დროს, დარწმუნდით რომ ყველა ჩამართველი

KA

**გამორთულია და აკუმულატორის ბლოკი მოხსნილია.** მოწყობილობის უცვლელად ჩართვამ გაჭედული საგნების მოცილების ან მოწყობილობის ტექნიკური სერვისის დროს, შეიძლება მოგაყენოთ სერიოზული პირადი ზიანი.

- **ატარეთ მოწყობილობა გამორთულ მდგომარეობაში და სხეულისგან მოშორებით.** მოწყობილობასთან სწორი მოპყრობა უზრუნველყოფს მოძრავ მჭრელ პირთან უნებლიე კონტაქტის აღბათობას.
- **გამოიყენეთ მხოლოდ მწარმოებლის მიერ მითითებული საჭრელი თავაკები და დანები.** არასწორმა სათადარიგო ნაწილებმა შეიძლება გაზარდოს გატევისა და დაზიანების რისკი.
- **ბალახის საკრეჭის დაზიანება** - თუ ბალახის საკრეჭით უცხო სხეულს დაეჯახებით ან იგი გაიხლართება, დაუყონობლივ გათიშეთ მოწყობილობა, შეამოწმეთ დაზიანება და შეაკეთებინეთ ის, სანამ გააგრძელებთ მისით სარგებლობას. არ ამუშაოთ მოწყობილობა დაზიანებული ფართი ან კოჭით.
- **თუ მოწყობილობა დაიწყებს ურეველო ვიბრაციას, გათიშეთ მოტორი და შეამოწმეთ ვიბრაციის მიზეზი.** ვიბრაცია, როგორც წესი, არის დაზიანების მომასწავებელი. მოყვანილობის თავი შესაძლოა ვიბრირებდეს, გაიზაროს ან მოსძვრეს მთიბავს, რამაც შესაძლოა გამოიწვიოს სერიოზული ან ფატალური ზიანი. დარწმუნდით რომ მთიბავი ნაწილი არის სათანადოდ დამაგრებული სწორ პოზიციაში. თუ თავი მოირყევა საკუთარ ადგილზე დამაგრების შემდეგ, დაუყონობლივ გამოცვალეთ ეს ნაწილი. არასოდეს გამოიყენოთ მოწყობილობა არასაიმედოდ დამაგრებული საკრეჭი ნაწილით.
- **აკუმულატორიანი მანქანების ელექტრო ქსელში შეერთება არ არის აუცილებელი; ისინი ყოველთვის მუშა მდგომარეობაში არიან.** გაითვალისწინეთ შესაძლო საფრთხეები მამინაკი კი, როცა ხელსაწყო არ არის გამოყენებაში. გამოიჩინეთ სიფრთხილე, როდესაც ახდენთ ხელსაწყო შეკეთებას ან ტექნიკურ სერვისს.
- **არ გარეცხოთ ხელსაწყო წყლის მილით; მოერიდეთ მრავლი და ელექტრულ შეერთებებში წყლის მოხვედრას.**

- **თუ ისეთი სიტუაცია შეიქმნა, რომელიც არაა აღწერილი ინსტრუქციაში, გამოიყენეთ სადი აზრი და მიიღეთ ფრთხილი გადაწყვეტილებები.** მიმართეთ EGO-ს კლიენტთა მომსახურების ცენტრს დახმარებისთვის.
- გამოიყენეთ მხოლოდ ის აკუმულატორის ბლოკები და დამტენები, რომლებიც მითითებულია სურ. A-ში.
- **გამოიყენეთ მხოლოდ EGO-ს PH1420E/ PHX1600 ძალურ თავაკთან.**
- **უსაფრთხო და კომფორტული მუშაობისთვის, 6.0 Aa/სთ ან უფრო მაღალი ა/სთ აკუმულატორით გამოყენებისას გამოიყენეთ BH1000 EGO ზურგანთის შემაერთებელი მომხმარებლის ხელეზუე სიმბოლის შესამსუბუქებლად.**
- **არ გამოიყენოთ მხრის სამაგრი და BH1000 EGO ზურგანთის შემაერთებელი ერთდროულად.** ეს ხელს შეუშლის აპარატის სწრაფ ამოღებას საგანგებო შემთხვევებში, რაც გამოიწვევს ადამიანის სხეულის დაზიანებას.

შეინახეთ ეს მომხმარებლის ინსტრუქცია!

## სპეციფიკაციები

მთიბავი მექანიზმი	ხაზის IQ კვება
ბუის დიამეტრი	2,4 მმ სისქის ნეილონის დაგრებილი ხაზი
ჭრის სიგანე	43 სმ
მაქსიმალური სიჩქარე	5400 წთ <sup>-1</sup>
წონა (აკუმულატორების ბლოკის გარეშე)	1,58 კგ
რეკომენდებული საექსპლუატაციო ტემპერატურა	-0°C - 40°C
შენახვის ტემპერატურა	-20°C - 70°C

KA

გაზომილი ხმის სიმძლავრის დონე $L_{WA}$		94,02 დბ(A) K=0,72 დბ(A) (PH1420E)
		92 დბ(A) K=3,1 დბ(A) (PHX1600)
ბგერის წნევის დონე მომხმარებლის ყურზე $L_{pA}$		82,7 დბ(A) K=3 დბ(A) (PH1420E)
		86 დბ(A) K=3 დბ(A) (PHX1600)
გარანტირებული ხმის სიმძლავრის დონე $L_{WA}$ (გაზომილი 2000/14/EC რეგულაციის მიხედვით)		96 დბ(A) (PH1420E)
		96 დბ(A) (PHX1600)
ვიბრაციის შეფასება $a_h$	რეგულირებადი წინა სახელური	4,06 მ/წმ <sup>2</sup> K=1,5 მ/წმ <sup>2</sup> (PH1420E)
		4,33 მ/წმ <sup>2</sup> K=1,5 მ/წმ <sup>2</sup> (PHX1600)
	უკანა სახელური	3,91 მ/წმ <sup>2</sup> K=1,5 მ/წმ <sup>2</sup> (PH1420E)
		2,37 მ/წმ <sup>2</sup> K=1,5 მ/წმ <sup>2</sup> (PHX1600)

- მითითებული პარამეტრები ტესტირებული და გაზომილია PH1420E/PHX1600 ელექტრო თავაკის საშუალებით;
- მითითებული ვიბრაციის სრული სიდიდე გაზომილია სტანდარტული ტესტირების მეთოდის გამოყენებით და შესაძლოა გამოყენებულ იქნას ერთი მოწყობილობის მეორესთან შედარებისას;
- მითითებული ვიბრაციის სრული სიდიდე ასევე შესაძლოა გამოყენებულ იქნას ზემოქმედების წინასწარი შეფასებისას.

**▲ გაფრთხილება:** მოწყობილობის გამოყენებისას ვიბრაცია და ხმაურის ემისია განსხვავდება გამოცხადებული სიდიდეებისგან მოწყობილობის გამოყენების სახის მიხედვით, განსაკუთრებით დამუშავებული მასალის მიხედვით; ოპერატორის დაცვის მიზნით

უსაფრთხოების ზომების იდენტიფიცირების აუცილებლობიდან გამომდინარე, რომლებიც ეფუძნება რეალურ პირობებში აღჭურვილობის გამოყენებას (ოპერაციული ციკლის ყველა ნაწილის გათვალისწინებით, როგორცაა ხელსაწყო გამორთვის დრო და უმოქმედო მდგომარეობა, ტრიგერის დროს გარდა).

## შეფუთვის ფურცელი (ნახ. A)

### აღწერილობა

#### შეისწავლეთ თქვენი ელექტრო სათიბი მიმაგრება (ნახ. A)

1. დამცავი ფარი
2. ელექტრო თიბვის დანა
3. გამშვები დილაკი
4. ჭრის ხაზი
5. საკრეჭის თავაკი (LINE-IQ კვების წყაროსთან ერთად)
6. ძუის ჩატვირთვის დილაკი
7. ტორსული ხუფი
8. ელექტრო სათიბის ლილვი
9. 4მმ ექვსწახნაგა შლიცის გასადები

**▲ გაფრთხილება:** არ გამოიყენოთ ხელსაწყო მჭიდროდ დამაგრებული დამცავი ფარის გარეშე. დამცავი ფარი ყოველთვის უნდა იყოს დამაგრებული მოწყობილობაზე მომხმარებლის დასაცავად.

### ნაკრები

**▲ გაფრთხილება:** თუ რომელიმე ნაწილი დაზიანებულია ან დაკარგულია, არ ისარგებლოთ მოწყობილობით, სანამ ყველა ნაწილი არ გამოიცვლება. დაზიანებული ან დაკარგული ნაწილების მქონე მოწყობილობით სარგებლობას შესაძლოა მოჰყვეს სერიოზული ზიანი.

**▲ გაფრთხილება:** არ სცადოთ ხელსაწყო გადაკეთება ან ისეთი ნაწილების გამოყენება, რომლებიც არაა რეკომენდებული ამ ელექტრო სათიბისთვის. ნებისმიერი მსგავსი ცვლილება ან მოდიფიკაცია არის ხელსაწყო არასათანადო გამოყენება და შესაძლოა

წარმოქმნას სახიფათო მდგომარეობა, რომელმაც შეიძლება გამოიწვიოს სერიოზული პირადი ზიანი.

**▲ გაფრთხილება:** არ შეუერთოთ ელექტრულ თავს, სანამ არ დაასრულებთ აწყობას ბოლომდე. ამ ინსტრუქციის უგულვებელყოფამ შესაძლოა გამოიწვიოს უცაბედი ჩართვა და მოგიტანოთ სერიოზული პერსონალური ზიანი.

### დამცავი ფარის დამონტაჟება

**▲ გაფრთხილება:** ყოველთვის გამოიყენეთ ხელთათმანები, როდესაც ამონტაჟებთ ან ცვლით დამცავ ფარს. უფრთხილდით დამცავ ფარზე არსებულ დანას და დაიცავით ხელები, რათა არ დაიშავოთ ისინი დანის პირზე. მოუშვით და მოხსენით ორი ხრახნი დამცავი ეკრანიდან (ნახ. C), გაუსწორეთ დამცავ ეკრანზე არსებული ხვრელები ასაწყობ ხვრელებს და დაამაგრეთ ეკრანი ლილვის ფუძეზე ორი ხრახნითა და შუასადგობით (ნახ. D).

დარწმუნდით რომ დამცავი ეკრანი დამაგრებულია, როგორც ნაჩვენებია ნახ. C და D-ზე, ნებისმიერი სხვაგვარი დამაგრება ძალიან სახიფათოა!

### ხელსაწყოს თავზე ელექტრო სათიბი მიმაგრების დამონტაჟება

ელექტრო სათიბის მისამაგრებელი მოწყობილობა განუუთვნილია EGO PH1420E/PHX1600 ელექტრულ თავთავთან გამოსაყენებლად.

იხილეთ სექცია „ელექტრო თავაკის სამაგრის დამონტაჟება“ PH1420E/PHX1600 ელექტრო თავაკის მომხმარებლის ინსტრუქციაში.

## მუშაობა

**▲ გაფრთხილება:** შეეცადეთ მსგავსი პროდუქტის გამოყენების გამოცდილებამ არ გამოიწვიოს თქვენი გაუფრთხილებლობა. დაიმახსოვრეთ, რომ გაუფრთხილებლობამ წამის მეთაღმდეგ კი შესაძლოა მოგიტანოთ სერიოზული ზიანი.

**▲ გაფრთხილება:** ყოველთვის მორგეთ უსაფრთხოების სათავლე და სმენის დამცავი საშუალება. ამ ინსტრუქციის უგულვებელყოფამ შესაძლოა გამოიწვიოს სხვადასხვა სხეულის თვალში მოხვედრა და სხვა შესაძლო სერიოზული ზიანი.

### გამოყენებები

თქვენ შეგიძლიათ გამოიყენოთ ხელსაწყო ქვემოთ ჩამოთვლილი მიზნებისთვის:

- ბალახის და სარეველას მოთიბვა ტერასის, ღობის ან აივნის გარშემო.

**შენიშვნა:** მანქანის გამოყენება შესაძლებელია მხოლოდ დანიშნულებისამებრ. სხვა ნებისმიერი სახით გამოყენება ჩაითვლება, როგორც არასწორი გამოყენების შემთხვევა.

### ყოველი გამოყენების წინ შეამოწმეთ დაზიანებული/გაცვეთილი ნაწილების არსებობა

შეამოწმეთ სათიბის თავი, დამცავი და რეგულირებადი წინა სახელური და შეცვალეთ ნებისმიერი ნაწილი, რომელიც გაზზარულია, გაღუნულია, აქვს შეცვლილი ფორმა ან დაზიანებულია სხვაგვარად.

დამცავ ეკრანის კიდესთან განთავსებული საჭრელი დანა შესაძლოა დაჩლუნგდეს დროთა განმავლობაში. რეკომენდებულია მისი გალესვა პერიოდულად ქლიბის საშუალებით ან ახალი დანის დამონტაჟება.

**▲ გაფრთხილება:** ყოველთვის გამოიყენეთ ხელთათმანები, როდესაც ამონტაჟებთ ან ცვლით დამცავ ეკრანს ან ლესავთ ან ცვლით დანას. დაიმახსოვრეთ დამცავ ეკრანზე მიმაგრებული დანის პოზიცია და დაიცავით ხელი გაჭრისგან.

**▲ გაფრთხილება:** სერიოზული პერსონალური ზიანისგან თავის არიდების მიზნით მოხსენით აკუმულატორი ელექტრულ თავს ტექნიკური სერვისის, გაწმენდის, მიმაგრების შეცვლის ან ნარჩენი ნვითიერების მოცილების დროს.

### ელექტრო სათიბი მიმაგრების გამოყენება ელექტრულ თავზე

**▲ გაფრთხილება:** ჩაიცვით შესაბამისად, რათა შეამციროთ დაზიანების რისკი მანქანით სარგებლობის დროს. არ ჩაიცვათ განიერი, ფრიალა ტანსაცმელი და არ გაიკეთოთ მჭირფასეულობა. მორგეთ თვალის და ყურის/სმენის დამცავი საშუალებები. ჩაიცვით საბეჭო გრძელი შარვალი, ჩექმა და ხელთათმანები. დაუშვებელია გეცვათ მოკლე შორტი, სანდლები ან იარით ფეხშიშველმა.

**▲ გაფრთხილება:** გაასუფთავეთ გასათიბი არე მუშაობის დაწყებამდე. მოაცილეთ ყველა

KA



ობიექტი სამუშაო არეს როგორცაა ქვები, დამტვრეული მინა, ლურსმანი, სადენი ან ბაწარი, რომელიც შესაძლოა ჩაიყოლოს ან დაეხვის მთიბავ ნაწილს. მორიდეთ სამუშაო ადგილს ზავშევი, სხვა პირები და შინაური ცხოველები. დარწმუნდით, რომ ზავშევი, სხვა ადამიანები ან შინაური ცხოველები იმყოფებიან მინიმუმ 15 მ მოშორებით; არსებობს გატყორცნილი საგნებით გვერდზე მდგომი პირების დაზიანების რისკი. გვერდზე მდგარი პირებისთვის რეკომენდებულია თვალის დამცავი საშუალებების გამოყენება. თუ თქვენ სხვა პირი მოგიახლოვდათ, დაუყოვნებლივ გააჩერეთ ძრავი და საკრეჭი მოწყობილობა.

უსაფრთხო და უკეთესი მოხმარებისთვის, გადაიკიდეთ ჩამოსაკიდი ღვედი მხარზე (არ მოჰყვება). დაარეგულირეთ ღვედი კომფორტულ სამუშაო პოზიციაში. დაიჭირეთ ელექტრო სათიბი ერთი ხელით უკანა სახელურზე, ხოლო მეორე ხელით - წინა სახელურზე. მუშაობისას ორივე ხელი მჭიდროდ მოკიდეთ ხელსაწყოს. ელექტრო სათიბი დაიჭირეთ კომფორტულ მდგომარეობაში, უკანა სახელურით დაახლოებით ბარძაყის დონეზე. ელექტრო სათიბის თავი უნდა იყოს მიწის პარარელური ისე რომ მარტივად ეხებოდეს სათიბ მასალას მომხმარებლის დახრის გარეშე (ნახ. B).

**▲ გაფრთხილება:** მხრის ღვედი ასევე წარმოადგენს ხელსაწყო სწრაფად მოხსნის საშუალებას სახიფათო სიატუაციაში. როდესაც ხდება გაუთვალისწინებელი შემთხვევა, მაშინვე მოიხსენით ღვედი მხრიდან, მიუხედავად იმისა თუ რომელ მხარზე მდებარეობს იგი.

### ყოველი გამოყენების შემდეგ გაასუფთავეთ სათიბი

იხილეთ სექცია „ექსპლუატაცია“ გაწმენდის ინსტრუქციებისთვის.

### ხელსაწყოს ჩართვა/გამორთვა

იხილეთ სექცია „ელექტრული თავაკის ჩართვა/გამორთვა“ PH1420E/PHX1600 ელექტრული თავაკის მომხმარებლის ინსტრუქციაში.

### სათიბი ძუის სიგრძის ცვლილება

Line-IQ კვების წყაროს საკრეჭი თავაკი აღჭურვილია მოწინავე ტექნოლოგიით. თუ ჭრის ხაზის რომელიმე ბოლო

დაახლოებით 12 სმ-ზე ნაკლებზე გაცვდება, საკრეჭის თავაკი ავტომატურად გაათავისუფლებს საჭრელ ხაზს, ხოლო საჭრელი ხაზის დამატებით ნაწილს მოჭრის ხაზის საჭრელი დანა (ნახ.E).

**შენიშვნა:** საჭრელი ხაზის გასაშვებად საჭირო არ არის საკრეჭის თავაკის შეხება. თუ ბალახის ჭრისას მცირე ცახცახს იგრძნობთ, ამ დროს ხდება საჭრელი ხაზის ავტომატური გამოშვება.

**▲ გაფრთხილება:** არ მოხსნათ ან შეცვალოთ ძუის საჭრელი დანის კონსტრუქცია. საჭრელი ძუის ზედმეტი სიგრძე გამოიწვევს მრავალ გადახურებას, რამაც შესაძლოა მოგაყენოთ სერიოზული ზიანი.

### ხაზის გამოცვლა

**შენიშვნა:** გამოიყენეთ მხოლოდ EGO-ს ნეილონის საკრეჭი ხაზი, რომლის დიამეტრი 2.4მმ-ია. მითითებულისგან განსხვავებული ტიპის ძუის გამოყენებამ შესაძლოა გამოიწვიოს სათიბის გადახურება და დაზიანება.

**▲ გაფრთხილება:** არასოდეს გამოიყენოთ ლითონის არმირების მქონე მავთული, ზონარი, თოკი და სხვ. ისინი შესაძლოა გაწყდეს და წარმოქმნას სახიფათო გამოტყორცნილი სხეულები.

ელექტრო სათიბი აღჭურვილია მოწინავე **POWERLOAD™** სისტემით. სათიბი ძუის დახვევა კოჭაზე შესაძლებელია დილაკზე მარტივად დაჭერით. კოჭაზე სრულად დახვევა შესაძლებელია 15 წამში. **მოერიდეთ დამხვევი სისტემის განმეორებით გამოყენებას ხშირი თანმიმდევრობით, რათა შეამციროთ ძრავის დაზიანების რისკი.**

1. მოხსენით აკუმულატორი.
2. მოჭერით 5 მ სიგრძის სათიბი ძუა. გაატარეთ ძუა ხვრელში (ნახ. F). შეიყვანეთ და ამოქაჩეთ ძუა მეორე მხრიდან, სანამ სათიბის თავის ორივე მხარეს თანაბარი რაოდენობის ძუა არ გამოჩნდება.

**შენიშვნა:** თუ სიღრუეში ძუის ჩასმა შეუძლებელია რადგან სათიბელას ქვედა ნაწილი გაჭედილია, სათიბელაზე დაამონტაჟეთ აკუმულატორი, შემდეგ სწრაფად დაჭერით ძუას დახვევის დილაკს, რათა გადატვირთოთ ქვედა საფარში დახვევის მექანიზმი.

3. ამოიღეთ აკუმულატორი, თუ იგი დამონტაჟებულია ელექტრონულ თავზე შეტყობინებაში ასახული 2 ნაბიჯის

შემდეგ, მიჰყევით ქმედებებს, რომელიც მოცემულია საკრეჭო ტუის განმეორებითი ჩასმის და გასწორების 2 საფეხურზე.

4. დაამაგრეთ აკუმულატორი ელექტრონულ თავზე.
5. დააჭირეთ და გეჭირეთ უწყვეტად ტუის ჩატვირთვის დილაკზე, რომ მოხდეს ტუის დახვევა სათიბელას თავზე, სანამ დაახლოებით 15 სმ ტუა არ გამოჩნდება თითოეულ მხარეს (ნახ. G).

**შენიშვნა:** თუ ხაზი შემთხვევით ჩაითრია საკრეჭის თავაკმა, მოხსენით თავაკი და მოქაჩეთ იგი კოჭიდან. მიყევით სექციაში „სათიბი ტუის ხელახლა დახვევის“ ნაწილში მოცემულ მითითებებს, რათა ხელით მოხდეს ტუის ჩატვირთვა.

### სათიბი ტუის ხელახლა დახვევა

როდესაც მჭრელი ხაზი გაიჭედება სათიბის თავაკში, თქვენ უნდა ამოიღოთ ხაზის დარჩენილი ნაწილი და განახორციელოთ ქვემოთ მითითებული ქმედებები ხელახლა ჩასატვირთად.

1. მოხსენით აკუმულატორი.
2. დააჭირეთ სათიბელას თავზე არსებულ დილაკებს და მოხსენით ქვედა ხუფი მის პირდაპირ მოქაჩვის გზით (ნახ. H).
3. მოხსენით საჭრელი ხაზი ბალახის საკრეჭის თავაკიდან.
4. ერთი ხელით დაიჭირეთ ბალახის საკრეჭი, მეორეთი დაიჭირეთ ზედა ხუფი და გაუსწორეთ ზედა ხუფის ნასვრეტები გამშვებ დილაკებს. ჩასვით ქვედა ხუფი თავის ადგილას, რა დროსაც უნდა გაისმას წკაპუნის მკაფიო ხმა (ნახ. I).
5. მიყევით ინსტრუქციებს სექციაში „ხაზის გამოცვლა“, რათა ხელახლა დაახვიოთ საჭრელი ხაზი.

### ბალახის საკრეჭის თავაკის გამოცვლა

**▲ გაფრთხილება:** თუ თავაკი მორიყევა საკუთარ ადგილზე დამაგრების შემდეგ, დაუყოვნებლივ გამოცვალეთ ეს ნაწილი.

არასოდეს გამოიყენოთ მოწყობილობა არასაიმედოდ დამაგრებული საკრეჭი ნაწილით. გამოცვალეთ გაზზარული, დაზიანებული ან გაცვეთილი თავი დაუყოვნებლივ, მიუხედავად იმისა რამდენად ზედპირული შეიძლება სჩანდეს ზზარები. მსგავსი ნაწილები შესაძლოა დაიმსხვრეს

მაღალ ბრუნებზე და მოგაყენოთ სერიოზული ზიანი.

კარგად დაათვალიერეთ სათიბელას თავი (ნახ. J).

J-1	ლილვი	J-3	საჩერებელი ქანჩი
J-2	კოჭას კომპლექტი	J-4	ქვედა ხუფი

### სათიბის თავაკის მოხსნა

1. მოხსენით აკუმულატორი.
2. დააჭირეთ სათიბის თავზე არსებულ გამშვებ დილაკებს და მოხსენით ქვედა ხუფი ამოქაჩვით.
3. მოხსენით ტუა სათიბის თავაკიდან (ნახ. K).
4. გაიკეთეთ ხელთათმანები. ერთი ხელით დაიჭირეთ კოჭა სტაბილიზაციისთვის და მეორეთი 17 მმ სარტყამი ქანჩსახრახნი (არ არის კომპლექტში), რათა მოხსნათ ქანჩი საათის ისრის საწინააღმდეგო მიმართულებით დატრიალებით (ნახ. L).
5. მოხსენით საჩერებელი ქანჩი და კოჭას კომპლექტი და მილისი ძრავის ლილვიდან (ნახ. J).
6. შეცვალეთ ახალი საკრეჭი თავაკით და დაამაგრეთ ის შემდეგი ნაბიჯების მიდევნებით.

### ახალი სათიბის თავაკის დამონტაჟება

1. გაუსწორეთ გასადების ნასვრეტში არსებული ბრტყელი ნასვრეტი ძრავის ლილვის შლიცს და ჩაამაგრეთ კოჭას კომპლექტი თავის ადგილას (ნახ. M).

M-1	სიბრტყელე	M-2	ბრტყელი ჭირილი
-----	-----------	-----	----------------

2. გამოიყენეთ დარტყმითი ქანჩსახრახნი საათის ისრის საწინააღმდეგო მიმართულებით საჩერებელი ქანჩის მოსაჭერად.
3. მიჰყევით მითითებებს მომხმარებლის ინსტრუქციის 4 და 5 სექციაში „სათიბი ტუის ხელახალი დახვევა“, რათა დამონტაჟოთ ქვედა ხუფი.
4. მიყევით ინსტრუქციებს სექციაში „ტუის გამოცვლა“, რათა ხელახლა დაახვიოთ ტუა.
5. ჩართეთ ხელსაწყო, რათა შეამოწმოთ ელექტრო სათიბის სწორი მუშაობა. თუ ის არ მუშაობს ნორმალურად, ხელახლა ააწყვეთ იგი ზევით მითითებული სახით.

KA

## ტექნიკური მომსახურება

**▲ გაფრთხილება:** ხელსაწყოს შემოწმებამდე, გაწმენდამდე და ტექნომსახურებამდე, გააჩერეთ მრავა, დაელოდეთ ყველა მოძრავი ნაწილის გაჩერებას და მოხსენით აკუმულატორის ბლოკი. ჩამოთვლილი ინსტრუქციების უგულვებელყოფამ შესაძლოა გამოიწვიოს სერიოზული ფიზიკური ან მატერიალური ზიანი.

**▲ გაფრთხილება:** ტექნიკური მომსახურებისას გამოიყენეთ მხოლოდ იდენტური სათადარიგო ნაწილები. სხვა ნებისმიერი ნაწილის გამოყენებამ შესაძლოა შექმნას საფრთხე ან გამოიწვიოს ხელსაწყო დაზიანება. ხელსაწყოს უსაფრთხოდ და გამართულად მუშაობისთვის საჭიროა მისი ყველა შეკეთება, გარდა ინსტრუქციაში მოცემული მოვლის წესებში აღწერილი პროცედურებისა, უნდა შესრულდეს კვალიფიციური სერვისის ტექნიკოსის მიერ.

### ზოგადი მოვლის წესი

მოერიდეთ გამხსნელების გამოყენებას მოწყობილობის პლასტმასის ნაწილების გაწმენდისას. პლასტმასების უმეტესობა ადვილად ზიანდება მათზე სხვადასხვა სახის კომერციული გამხსნელების გამოყენების შედეგად. გამოიყენეთ სუფთა ტილო ტალახის, მტვრის, ზეთის, ცხიმის და სხვ. მოსაცილებლად.

### ხელსაწყოს გაწმენდის წესი

- მოაცილეთ ბალახი, რომელიც დახვეულია მოტორის ლილვსა და სათიბის თავაკაზე.
- გამოიყენეთ მცირე ფუნჯი ან პატარა მტვერსასრუტი, რათა გაწმინდოთ ხელსაწყოს საპაეროები ბუდის უკანა მხარეს.
- გაწმინდეთ ხელსაწყო ნოტიო ქსოვილით და რბილი სარეცხი საშუალებით.
- არ გამოიყენოთ ძლიერი გაწმენდი საშუალებები პლასტმასის ბუდეზე ან სახელურზე. ისინი შესაძლოა დაზიანდეს ისეთი არომატუტიზატორებით, როგორცაა ნაძვის ან ლიმონის ზეთი, ან ნავთის ტიპის გამხსნელი საშუალებებით. სინესტემ ასევე შეიძლება შექმნას ელექტრული შოკის საფრთხე. რბილი, მშრალი ქსოვილით მოწმინდეთ ხელსაწყოს ნებისმიერი ნესტი.

## გადაცემათა კოლოფის კბილანების შეზეთვა

გადაცემათა კოლოფში არსებული კბილანები საჭიროებენ პერიოდულ შეზეთვას სპეციალური საპოხით. შეამოწმეთ გადაცემათა კოლოფის შეზეთვის დონე ექსპლუატაციის ყოველ 50 საათიან პერიოდში კოლოფის გვერდითა მხარეს მოთავსებული დამლუქავი ხრახნის მოხსნით.

თუ კბილანების გვერდებზე საპოხი მასალა არ ჩანს, მიყევით ქვემოთ მოცემულ ინსტრუქციას და შეავსეთ გადაცემათა კოლოფის სივრცე 3/4-ზე საპოხი მასალით.

ბოლომდე არ გაავსოთ გადაცემათა კოლოფი.

1. დაიჭირეთ ელექტრო სათიბი გვედულად იმგვარად რომ დამლუქავი ხრახნი აღმოჩნდეს ზედა მხარეს.
2. გამოიყენეთ ექსწახნაგა ქანჩის გასადები, რათა მოუშვათ და მოხსნათ დამლუქავი ხრახნი.
3. გამოიყენეთ ზეთის შპრიცი (არ არის კომპლექტში), რათა შეიყვანოთ საპოხი მასალა ხრახნის ნასვრეტში; არ გადააჭარბოთ მოცულობის 3/4-ზე მეტს.
4. საპოხის შეყვანის შემდეგ მოუჭირეთ მაკრემტიზირებელ ხრახნს.

### ნივთის შენახვა

- მოხსენით აკუმულატორი ძალოვანი თავაკიდან.
- შენახვამდე საგულდაგულოდ გაწმინდეთ ხელსაწყო.
- თუ ელექტრო სათიბი მიმაგრება მოხსნილია ელექტრული თავიდან და შენახულია ცალკე; მოარგეთ მიმაგრების ტარის ბოლოს ხუფი, რათა აიცილოთ თავიდან ჭკუყის მოხვედრა სამაგრ ქუროში.
- შეინახეთ ხელსაწყო მშრალ, კარგად განიავეზად ადგილას ჩაკეტილ და მაღალ სათავსოში, ბავშვებისთვის მიუწვდომელ ადგილას. არ შეინახოთ ხელსაწყო სასუქის, ბენზინის და სხვა ქიმიური ნივთიერებების სიახლოვეს.

### ბუის საჭრელი დანის გალესვა

**▲ გაფრთხილება:** ყოველთვის დაიცავით თქვენი ხელები დამცავი ხელთათმანებით, როცა საჭრელი ხაზის დანას უტარებთ ნებისმიერ ტექნომსახურებას.

KA



1. მოხსენით აკუმულატორი.
2. მოხსენით ძუის საჭრელი დანა დამცავ ეკრანს.
3. მჭიდროდ დაამაგრეთ დანა გირაგში.
4. გამოიყენეთ მხედველობის დამცავი დაშუალება და ხელთათმანები და გამოიჩინეთ სიფრთხილე არ დაიზიანოთ თავი.
5. ფრთხილად გაკლიბეთ დანის მჭრელი პირები ქლიბით ან სალესი ქვით, პირველადი მჭრელი დანის დახრის კუთხის შენარჩუნებით.
6. მოათავსეთ დანა დამცავ აკრანზე და დამგრეთ ორი ხრახნით.

### გარემოს დაცვა



არ მოათავსოთ ელექტრო მოწყობილობა, ნახმარი დამტენი და აკუმულატორი საყოფაცხოვრებო ნაგავში!

მიუტანეთ პროდუქტი ნარჩენების ავტორიზირებულ გადამამუშავებელს და უზრუნველყავით ასეთი ნარჩენის განცალკევებულად შეგროვება. ელექტრო ხელსაწყოები უნდა ჩაბარდეს გარემოს თვალსაზრისით თავსებად ნარჩენების გადამამუშავებელ ობიექტს.

## დიაგნოსტიკა

პრობლემა	გამომწვევი მიზეზი	გადაჭრის გზა
სათიბი არ ირთვება.	<ul style="list-style-type: none"> <li>აკუმულატორი არ არის შეერთებული ელექტრულ თავზე.</li> <li>ელექტრულ თავსა და აკუმულატორს შორის არ არის ელექტრული კონტაქტი.</li> <li>აკუმულატორის ბლოკი დაცლილია.</li> <li>ჩამკეტი ბერკეტი და ტრიგერი ერთდროულად არაა აქტივირებული.</li> </ul>	<ul style="list-style-type: none"> <li>დაამაგრეთ აკუმულატორი ელექტრულ თავზე.</li> <li>მოხსენით აკუმულატორი, შეამოწმეთ კონტაქტები და კვლავ მოათავსეთ იგი უკან, სანამ არ ჩაჯდება თავის ადგილას.</li> <li>დატენეთ აკუმულატორი მხოლოდ EGO-ს მიერ ამ მომხმარებლის ინსტრუქციაში ჩამოთვლილი დამტენი მოწყობილობებით.</li> <li>დააჭირეთ ჩამკეტ ბერკეტს და გააჩერეთ ამ მდგომარეობაში, შემდეგ დააჭირეთ თითო ტრიგერს რათა ჩართოთ სათიბი.</li> </ul>
სათიბი ითიშება მუშაობის პროცესში.	<ul style="list-style-type: none"> <li>დამცავი ეკრანი არაა დამონტაჟებული სათიბზე, რის გამოც სათიბი ძუა არის უზომოდ გრძელი და მოტორი იტვირთება.</li> <li>გამოყენებულია მძიმე საჭრელი ძუა.</li> <li>ძრავის ღერძი ან საკრეჭის თავაკი ბალახშია გახლართული.</li> <li>ძრავა არის გადატვირთული.</li> <li>აკუმულატორი ან სათიბი ზედმეტად გაცხელებულია.</li> <li>აკუმულატორის ბლოკი მოხსნილია მოწყობილობიდან.</li> <li>აკუმულატორის ბლოკი დაცლილია.</li> </ul>	<ul style="list-style-type: none"> <li>მოხსენით აკუმულატორი და დაამონტაჟეთ დამცავი ეკრანი სათიბზე.</li> <li>გამოიყენეთ EGO-ს ნეილონის საკრეჭი ხაზი, რომლის დიამეტრი 2.4 მმ-ია.</li> <li>გამორთეთ სათიბი, მოხსენით აკუმულატორი, მოაცილეთ ბალახი მოტორის სახელურს და სათიბის თავაკს.</li> <li>მოაცილეთ სათიბის თავაკი ბალახს. ხელსაწყო განაახლებს მუშაობას, როდესაც დატვირთვა მოიხსნება. თიბვის პროცესში ჩაწიეთ და ამოწიეთ სათიბის თავაკი ბალახიდან და არ მოჭრათ 20 სმ-ზე მეტი სიგრძის ბალახი ერთ ჯერზე.</li> <li>აცალეთ სათიბს ან აკუმულატორს გაგრილება, სანამ ტემპერატურა არ ჩავა 67 °C-ის ქვევით.</li> <li>ხელახლა ჩასვით აკუმულატორი.</li> <li>დატენეთ აკუმულატორი მხოლოდ EGO-ს მიერ ამ მომხმარებლის ინსტრუქციაში ჩამოთვლილი დამტენი მოწყობილობებით.</li> </ul>

KA

პრობლემა	გამომწვევი მიზეზი	გადაჭრის გზა
საკრეჭის თავაკი არ უშვებს ხაზს.	<ul style="list-style-type: none"> <li>მრავის ღერძი ან საკრეჭის თავაკი ბალახშია გახლართული.</li> <li>კოჭაზე არასაკმარისი ოდენობის საჭრელი ხაზი არის დარჩენილი ან ხაზი წყდება ნასვრეტთან.</li> <li>სათიბის თავაკი ჭუჭყიანია.</li> <li>ძუა გახლართულია სათიბ თავაკში.</li> <li>გამოყენებულია მძიმე საჭრელი ძუა.</li> </ul>	<ul style="list-style-type: none"> <li>გამორთეთ საკრეჭი, მოხსენით აკუმულატორი, გაწმინდეთ მრავის ლილვი და საკრეჭის თავაკი.</li> <li>ამოიღეთ აკუმულატორი და შეცვალეთ სათიბი ძუა; მიჰყევით ამ ინსტრუქციაში მოცემულ ნაწილს „სათიბი ძუის ხელახლა ჩატვირთვა“.</li> <li>მოხსენით აკუმულატორი და გაწმინდეთ კოჭა, ქვედა და ზედა ხუფები.</li> <li>ამოიღეთ აკუმულატორი, მოხსენით ძუა კოჭადან და ხელახლა დაახვიეთ იგი; მიჰყევით ამ ინსტრუქციაში მოცემულ ნაწილს „სათიბი ძუის ხელახლა ჩატვირთვა“.</li> <li>გამოიყენეთ EGO-ს ნეილონის საკრეჭი ხაზი, რომლის დიამეტრი 2.4 მმ-ია.</li> </ul>
საკრეჭის თავი ძალიან ცოტა საჭრელ ხაზს უშვებს.	<ul style="list-style-type: none"> <li>ჭრის ხაზი არ არის Line-IQ კვების საკრეჭის თავთან გამოსაყენებლად შესაფერისი.</li> </ul>	<ul style="list-style-type: none"> <li>გამოიყენეთ EGO-ს ნეილონის საკრეჭი ხაზი, რომლის დიამეტრი 2.4 მმ-ია.</li> </ul>
ბალახი ეხვევა სათიბის თავაკს და მოტორის ბუდეს.	<ul style="list-style-type: none"> <li>მაღალი ბალახის ჭრა ძირში.</li> </ul>	<ul style="list-style-type: none"> <li>მოჭერით მაღალი ბალახი წვეროდან დაბლა, არ მოჭრათ 20 სმ-ზე მეტი სიგრძის ბალახი ერთ ჯერზე, რათა აარიდოთ თავი ბალახის დახვევას.</li> </ul>
დანა არ ჭრის ხაზს.	<ul style="list-style-type: none"> <li>დამცავი ეკრანის კიდესთან მდებარე სათიბის დანა დაჩლუნგდა.</li> </ul>	<ul style="list-style-type: none"> <li>გაღესეთ სათიბის დანა ქლიბის საშუალებით ან ახალი დანა დამონტაჟეთ.</li> </ul>
საკრეჭის თავაკზე ბზარებია.	<ul style="list-style-type: none"> <li>საკრეჭის თავაკი გაცვეთილია.</li> </ul>	<ul style="list-style-type: none"> <li>შეცვალეთ სათიბი თავაკი დაუყოვნებლივ; მიყევით ამ მომხმარებლის ინსტრუქციაში სექციის „სათიბი თავაკის შეცვლა“ მითითებებს.</li> </ul>

პრობლემა	გამომწვევი მიზეზი	გადაჭრის გზა
საჭრელი ხაზი ვერ ეხვევა სათიბის თავაკს სათანადო წესით.	<ul style="list-style-type: none"> <li>გამოყენებულია არასათანადო საჭრელი ხაზი.</li> <li>გაკრეჭილი ბალახის ან ტალახის ნარჩენები დაგროვდა სათიბის თავაკში და კოჭის მოძრაობა შეფერხებულია.</li> <li>ძრავი გადახურებულია დახვევის სისტემის მუდმივი გამოყენების შედეგად.</li> <li>დამჯდარი აკუმულატორის დამუხტვა.</li> <li>გამოყენებულია არასწორი ძალური თავაკი.</li> </ul>	<ul style="list-style-type: none"> <li>გამოიყენეთ EGO-ს რეკომენდებული ნეილონის საკრეჭი ხაზი, რომლის დიამეტრი 2.4 მმ-ია. თუ იყენებთ EGO-ს წარმოების ნეილონის საჭრელ ხაზს და კვლავ აწყდებით იგივე პრობლემას, დაუკავშირდით EGO-ს მომხმარებელთა მომსახურების ცენტრს რჩევისთვის.</li> <li>მოსხენით აკუმულატორი, გახსენით საკრეჭის თავაკი და გაწმინდეთ იგი საგულდაგულოდ.</li> <li>ამუშავეთ ბალახის საკრეჭი დატვირთვის გარეშე რამდენიმე წუთით, რათა ძრავი გაგრილდეს, ხოლო შემდეგ ხელახლა ჩატვირთეთ საჭრელი ხაზი.</li> <li>დატენეთ აკუმულატორი.</li> <li>გამოიყენეთ ხაზის ეს საკრეჭის სამაგრი მხოლოდ EGO-ს PH1420E/PHX1600 ძალურ თავაკთან.</li> </ul>
საკრეჭი ხაზი ვერ გადის სათიბის თავაკში დამონტაჟებისას.	<ul style="list-style-type: none"> <li>საჭრელი ხაზი გაყოფილია ან მოლუნულია ბოლოში.</li> <li>ქვედა ხუფი არ არის მოთავსებული სათანადო ადგილას ხელახალი აწყობის შედეგად.</li> </ul>	<ul style="list-style-type: none"> <li>მოჭერთ საჭრელი ხაზის გაცვეთილი ბოლო და ხელახლა ჩატვირთეთ იგი.</li> <li>მიამაგრეთ აკუმულატორის ბლოკი სათიბს; დააჭირეთ ძუის ჩატვირთვის ღილაკს, რათა დაიწყოს ჩამტვირთავი სისტემის დატვირთვა და მოიხსნას ქვედა ხუფი.</li> </ul>

## გარანტია

### EGO-ს საგარანტიო პოლიტიკა

გთხოვთ, ეწვიოთ ვებ-გვერდს [egopowerplus.eu](http://egopowerplus.eu) და სრულად გაეცნოთ EGO-ს საგარანტიო პოლიტიკის წესებს და პირობებს.

## PROČITAJTE SVA UPUTSTVA!



**PROČITAJTE PRIRUČNIK ZA RUKOVAOCA**

**⚠ Rezidualni rizik!** Osobe sa elektronskim uređajima, poput pejsmejкера, treba da konsultuju svog lekara (svoje lekare) pre upotrebe ovog proizvoda. Rukovanje električnom opremom u neposrednoj blizini srčanog pejsmejкера moglo bi da izazove smetnje ili otkazivanje pejsmejкера.

**⚠ UPOZORENJE:** Da bi se osigurala sigurnost i pouzdanost, sve popravke i zamene treba da radi kvalifikovani servisni tehničar.

## SIGURNOSNI SIMBOLI

Svrha sigurnosnih simbola je da vam skrenu pažnju na moguće opasnosti. Sigurnosni simboli i objašnjenja uz njih zaslužuju vašu ponnu pažnju i shvatanje. Simboli upozorenja, sami po sebi, ne eliminišu nikakve opasnosti. Uputstva i upozorenja koja oni daju nisu zamena za odgovarajuće mere sprečavanja nezgoda.

**⚠ UPOZORENJE:** Obavezno pročitajte i shvatite vaša sigurnosna uputstva u ovom Priručniku za rukovaoca, obuhvatajući i sve simbole sigurnosnih upozorenja poput „OPASNOST“, „UPOZORENJE“, i „OPREZ“ pre korišćenja ove mašine. Nepridržavanje svih dole navedenih uputstava može da dovede do strujnog udara, požara i/ili ozbiljne telesne povrede.

## ZNAČENJE SIMBOLA

**⚠ SIMBOL SIGURNOSNOG UPOZORENJA:** Ukazuje na OPASNOST, UPOZORENJE, ili OPREZ; može se koristiti zajedno sa drugim simbolima ili piktogramima.



## BEZBEDNOSNE NAPOMENE

Ova stranica prikazuje i opisuje sigurnosne simbole koji mogu da se pojave na ovom proizvodu. Pročitajte, shvatite i sledite sva uputstva na mašini pre no što pokušate da je sklopite i da rukujete njom.

	Sigurnosno upozorenje	Označava potencijalnu opasnost od telesnih povreda.
--	-----------------------	---

	Pročitajte Priručnik za rukovaoca	Da bi smanjio rizik od povreda, korisnik pre korišćenja ovog proizvoda mora pročitati i shvatiti priručnik za rukovaoca.
	Nosite zaštitu za oči, uši i glavu	Uvek nosite zaštitu za oči, uši i glavu.
	Širina košenja	Maks. širina sečenja trimera sa strunom.
	Prečnik strune	Prečnik najlonske strune za sečenje.
	Ne koristite metalne noževe	Upozorava korisnika da ne koristi metalne noževe
	Držite prolaznike podalje zbog odbijenih predmeta	Odbačeni predmeti mogu da odskoče, što može da rezultira telesnim povredama ili materijalnim štetama. Pobrinite se da druge osobe i kućni ljubimci ostanu na udaljenosti od čistača šikare tokom upotrebe.
	Udaljenost između mašine i prolaznika mora biti najmanje 15 m	Pobrinite se da druge osobe i kućni ljubimci ostanu na udaljenosti od najmanje 15 m od trimera sa strunom tokom upotrebe.
	Zaštita od previsoke temperature za POWERLOAD™ sistem	Kad namotavate strunu za sečenje neposredno nakon dužeg vremena rada, POWERLOAD™ sistem može prestati da radi zbog zaštite od prekomerne temperature.
	Oznaka CE	Ovaj proizvod je u skladu sa primenjivim Direktivama EU.
	UKCA	Ovaj proizvod je u skladu sa primenjivim zakonima UK.

SR

	WEEE	Otpadni električni proizvodi ne smeju da se odlažu sa otpadom iz domaćinstva. Odnosite ih u ovlašćeni pogon za reciklažu.
	Buka	Garantovani nivo zvučne snage. Emisija buke u okruženju prema Direktivi Evropske zajednice.
V	Volt	Napon
mm	Milimetar	Dužina ili veličina
cm	Centimetar	Dužina ili veličina
kg	Kilogram	Masa
min <sup>-1</sup>	U minuti	Brzina

## OPŠTA BEZBEDNOSNA UPOZORENJA O MAŠINAMA

**⚠ UPOZORENJE:** Pročitajte sva sigurnosna upozorenja, uputstva, ilustracije i specifikacije priložene uz ovu mašinu. Nepridržavanje svih dolenađenih uputstava može da dovede do strujnog udara, požara i/ili ozbiljne povrede.

Sačuvajte sva upozorenja i sva uputstva za buduće potrebe.

Pojam „mašina“ u upozorenjima označava mašinu (sa žicom) koja se uključuje u utičnicu ili mašinu (bežičnu) na baterije.

### BEZBEDNOST RADNOG PODRUČJA

- Održavajte radno područje čistim i dobro osvetljenim. Pretrpana ili mračna područja izazivaju nesreće.
- Ne rukujte mašinama u eksplozivnim atmosferama, kao na primer u prisustvu zapaljivih tečnosti, gasova ili prašine. Mašine stvaraju varnice koje mogu zapaliti prašinu ili isparenja.
- Držite decu i posmatrača podalje dok rukujete mašinom. Ometanja mogu da rezultuju gubitkom kontrole nad alatom.

**SR**

### ELEKTRIČNA BEZBEDNOST

- Utikač mašine mora odgovarati utičnici. Nemojte da modifikujete utikač ni na koji način. Ne koristite adapterske utikače sa uzemljenim mašinama.

Nemodifikovani utikači i odgovarajuće utičnice će smanjiti rizik od strujnog udara.

- Izbegavajte kontakt tela s uzemljenim površinama, kao što su cevi, radijatori, šporeti i frižideri. Postoji povećan rizik od strujnog udara ako je vaše telo uzemljeno.
- Ne rukujte mašinom po kiši ili u vlažnim uslovima. Ako voda uđe u mašinu, to može povećati rizik od strujnog udara ili kvara, što bi moglo da dovede do telesne povrede.
- Ne zloupotrebljavajte kabl. Nikad ne koristite kabl za nošenje, vučenje ili isključivanje mašine iz utičnice. Držite kabl dalje od toplote, ulja, oštih ivica ili delova koji se kreću. Oštećeni ili upetljani kablovi povećavaju rizik od strujnog udara.
- Kad rukujete mašinom na otvorenom prostoru, koristite produžni kabl pogodan za korišćenje na otvorenom prostoru. Upotreba kabla pogodnog za korišćenje na otvorenom prostoru smanjuje rizik od strujnog udara.
- Ako je rukovanje mašinom na vlažnom mestu neizbežno, koristite izvor napajanja sa zaštitnim uređajem diferencijalne struje (RCD). Upotrebom zaštitnog uređaja diferencijalne struje umanjuje se rizik od strujnog udara.

### LIČNA BEZBEDNOST

- Ostanite u pripravnosti, gledajte ono što radite i koristite zdrav razum kad rukujete mašinom. Ne koristite mašinu kad ste umorni ili pod uticajem droga, alkohola ili lekova. Trenutak nepažnje dok rukujete mašinama može da rezultuje ozbiljnom telesnom povredom.
- Koristite ličnu zaštitnu opremu. Uvek nosite zaštitu za oči. Zaštitna oprema poput maske za prašinu, radnih cipela koje se ne klizaju, šlema ili zaštite sluha će, kad se koristi za odgovarajuće uslove, smanjiti telesne povrede.
- Sprečite nehotično startovanje. Osigurajte da prekidač bude u isključenom položaju pre povezivanja na izvor napajanja i/ili bateriju, podizanja ili nošenja mašine. Nošenje mašina sa prstom na prekidaču ili uključivanje u utičnicu mašina čiji prekidač je u uključenom položaju priziva nezgode.
- Uklonite sve ključeve za podešavanje pre uključivanja mašine. Ključ koji ostane pričvršćen za rotacioni deo mašine može da izazove telesnu povredu.
- Ne presežite. U svakom trenutku održavajte pravilan položaj nogu i ravnotežu. To omogućava bolju kontrolu nad mašinom u neočekivanim situacijama.

- **Obucite se prikladno.** Nemojte da nosite široku odeću ili nakit. Držite kosu, odeću i rukavice dalje od pokretnih delova. Labava odeća, nakit ili duga kosa mogu da se zakače pokretnim delovima.
- **Ako su priložena sredstva za povezivanje na uređaje za ekstrakciju i prikupljanje prašine, osigurajte da budu spojena i pravilno korišćena.** Upotreba uređaja za prašinu može da smanji opasnosti koje izaziva prašina.
- **Ne dozvolite da zbog poznavanja koje ste stekli kroz čestu upotrebu mašina postanete samozadovoljni i ignorišete principe bezbednosti mašina.** Nemarni postupak može da izazove ozbiljnu povredu u deliču sekunde.

### KORIŠĆENJE I ODRŽAVANJE MAŠINE

- **Ne silite mašinu.** Koristite odgovarajuću mašinu za ono što radite. Odgovarajuća mašina uradiće posao bolje i bezbednije onom brzinom za koju je dizajnirana.
- **Ne koristite mašinu ako prekidač ne može da je uključi i isključi.** Svaka mašina koja se ne može kontrolisati prekidačem je opasna i mora se popraviti.
- **Odvojite utikač iz izvora napajanja i/ili bateriju iz mašine pre bilo kakvog podešavanja, menjanja dodatka ili skladištenja mašina.** Takve preventivne sigurnosne mere smanjuju rizik od nehotičnog pokretanja mašine.
- **Skladištite mašine koje se ne koriste van domašaja dece i ne dozvolite osobama koje nisu upoznate sa ovom mašinom ili ovim uputstvom da rukuju mašinom.** Mašine su opasne u rukama nekalifikovanih korisnika.
- **Održavajte mašine i pribor.** Proveravajte da li ima nepravilnog poravnjanja ili zaglavlivanja pokretnih delova, pucanja delova i svih drugih stanja koja mogu da utiču na rad mašine. Ako je mašina oštećena, odnesite je na popravku pre upotrebe. Mnoge nezgode su izazvane loše održanim mašinama.
- **Održavajte mašine koje seku ostrim i čistim.** Pravilno održavane mašine za sečenje sa ostrim ivicama za sečenje se ređe zapetljavaju i lakše se kontrolišu.
- **Koristite mašinu, dodatke, burgije itd. u skladu sa ovim uputstvom, uzimajući u obzir radne uslove i rad koji treba obaviti.** Korišćenje mašine za rad drugačiji od predviđenog moglo bi da dovede do opasne situacije.
- **Održavajte drške i površine koje hvatate suvim, čistim i bez ulja i masnoće.** Klizave drške i površine koje hvatate ne omogućavaju bezbedno rukovanje i kontrolu mašine u neočekivanim situacijama.

### UPOTREBA I ODRŽAVANJE MAŠINA NA BATERIJE

- **Punite samo punjačem koji navodi proizvođač.** Punjač koji je prikladan za jedan tip akumulatora može da stvori rizik od požara kad se koristi sa nekim drugim akumulatorom.
- **Koristite mašine samo sa konkretno imenovanim baterijama.** Upotreba bilo kakvih drugih baterija može da stvori rizik od povrede i požara.
- **Kad se baterija ne koristi, držite je dalje od drugih metalnih predmeta, poput spajalica, novčića, ključeva, eksera, vijaka ili drugih malih metalnih predmeta koji mogu da naprave spoj jednog terminala sa drugim.** Kratak spoj terminala baterije može da izazove opekotine ili požar.
- **U ekstremnim uslovima može doći do curenja tečnosti iz baterije; izbegavajte kontakt sa njom.** Ako dođe do nehotičnog kontakta, isperite vodom. Ako tečnost dođe u kontakt sa očima, takođe potražite i medicinsku pomoć. Tečnost iz baterije može da izazove iritaciju ili opekotine.
- **Ne koristite bateriju ili mašinu koje su oštećene ili modifikovane.** Oštećene ili modifikovane baterije mogu da ispolje nepredvidivo ponašanje, dovodeći do požara, eksplozije ili rizika od povrede.
- **Ne izlažite bateriju ili mašinu vatri ili previsokoj temperaturi.** Izlaganje vatri ili temperaturi iznad 130 °C može izazvati eksploziju.
- **Pratite sva uputstva za punjenje i ne puniti akumulator ili mašinu izvan temperaturnog opsega navedenog u uputstvima.** Punjenje na nepravilan način ili na temperaturama izvan navedenog opsega može da ošteti bateriju i poveća rizik od požara.

### SERVIS

- **Odnosite mašinu na servisiranje kod kvalifikovanog serviseru koji će koristiti samo identične rezervne delove.** To će osigurati da bezbednost mašine bude održana.
- **Nikad ne servisirajte oštećene baterije.** Servisiranje akumulatora treba da vrši samo proizvođač ili ovlašćeni servis.

### SPECIJALNA SIGURNOSNA UPOZORENJA ZA TRIMER SA STRUNOM

- **Ne koristite mašinu u lošim vremenskim uslovima, naročito kad postoji rizik od grmljavine.** To smanjuje rizik od udara groma.
- **Temeljno pregledajte da li na površini gde ćete koristiti mašinu ima divljih životinja.** Mašina tokom rada može povrediti divlje životinje.

- **Temeljno pregledajte površinu na kojoj ćete koristiti mašinu i uklonite svo kamenje, štapove, žice, kosti i druge strane predmete.** Izbačeni predmeti mogu da izazovu telesnu povredu.
- **Pre korišćenja mašine, uvek je vizuelno pregledajte da biste videli da sekač ili nož i sklop sekača ili noža nisu oštećeni.** Oštećeni delovi povećavaju rizik od povreda.
- **Pratite uputstva za menjanje dodataka.** Nepravilno zategnute matice ili zavrtnji za pričvršćivanje sekača mogu ili da oštete nož ili da dovedu do njegovog odvajanja.
- **Nosite zaštitu za oči, uši, glavu i šake.** Adekvatna zaštitna oprema će smanjiti telesne povrede od letećih komadića ili nehotoičnog kontakta sa strunom za sečenje ili nožem.
- **Dok rukujete mašinom, uvek nosite zaštitnu obuću koja se ne klize. Ne rukujte mašinom dok ste bos ili nosite sandale ili papuče.** To smanjuje šanse za povrede stopala od kontakta sa sekačem ili strunom u pokretu.
- **Dok rukujete mašinom, uvek nosite duge pantalone.** Izložena koža povećava verovatnoću povrede od izbačenih predmeta.
- **Držite posmatrača dalje dok rukujete mašinom.** Izbačeni otpad može da izazove teške telesne povrede.
- **Uvek koristite obe ruke kad rukujete mašinom.** Držanje mašine obema rukama će sprečiti gubitak kontrole.
- **Držite mašinu samo za izolovane površine za hvatanje jer struna za sečenje ili nož može da dođe u dodir sa skrivenim ožičenjem.** Ako struna za sečenje ili sečiva dođu u dodir sa žicom pod naponom, i izloženi metalni delovi mašine mogu da budu pod naponom pa rukovalac može da doživi strujni udar.
- **Uvek održavajte pravilan položaj nogu i rukujte mašinom samo kad stojite na tlu.** Klizave ili nestabilne površine mogu da izazovu gubljenje ravnoteže ili kontrole nad mašinom.
- **Nemojte rukovati mašinom na prekomerno strmim nagibima.** To smanjuje rizik od gubitka kontrole, okliznuća i pada koji može dovesti do telesne povrede.
- **Kad radite na nagibima, uvek budite sigurni u položaj nogu, uvek radite popreko nagiba, nikad uzbrdo ili nizbrdo, i budite krajnje oprezni kad menjate smer.** To smanjuje rizik od gubitka kontrole, okliznuća i pada koji može dovesti do telesne povrede.
- **Držite sve delove tela dalje od sekača, strune ili noža dok je mašina u upotrebi. Pre startovanja mašine, osigurajte da sekač, struna ili nož nije u kontaktu ni sa čim.** Trenutak nepažnje dok rukujete mašinom može dovesti do povrede vas ili drugih.
- **Ne rukujte mašinom iznad visine struka.** To pomaže da se spreči nenameravan kontakt sekača ili noža i omogućava bolju kontrolu mašine u neočekivanim situacijama.
- **Kad sečete šiblje ili mladice koje su pod tenzijom, pazite na odskakanje.** Kad se tenzija u vlaknima drveta otpusti, šiblje ili mladice mogu da udare rukovaoca i/ili izbace mašinu van kontrole.
- **Budite krajnje oprezni kad sečete šiblje i mladice.** Tanak materijal može da uhvati nož i da vas ošine ili vas izvuče iz ravnoteže.
- **Održavajte kontrolu nad mašinom i ne dodirujte sekače, strune ili noževe i druge opasne pokretne delove dok se još uvek kreću.** To smanjuje rizik od povreda pokretnim delovima.
- **Kad čistite zaglavljene materijal ili servisirate mašinu, vodite računa da prekidač bude isključen i da baterija bude izvađena.** Neočekivano startovanje mašine tokom čišćenja zaglavljene materijala ili servisiranja može da rezultira teškim telesnim povredama.
- **Nosite mašinu kad je isključena i držite je dalje od sebe.** Pravilno rukovanje mašinom će smanjiti verovatnoću nehotoičnog kontakta sa sekačem, strunom ili nožem koji su u pokretu.
- **Koristite samo zamenske sekače, strune, glave za sečenje i noževe koje navodi proizvođač.** Neodgovarajući rezervni delovi mogu povećati rizik od kvarova i povreda.
- **Oštećenje trimera -** Ako udarite strani predmet trimenom ili ako se on zapetlja, zaustavite mašinu odmah, proverite ima li oštećenja i popravite sva oštećenja pre no što pokušate da nastavite sa radom. Ne koristite sa polomljenim štitnikom ili kalemom.
- **Ako oprema počne abnormalno da vibrira, zaustavite motor i odmah potražite uzrok.** Vibracija je generalno upozorenje da postoji problem. Labava glava može vibrirati, napuknuti, polomiti se ili otpasti sa trimera, što može dovesti do ozbiljne ili fatalne povrede. Vodite računa da dodatak za sečenje bude pravilno fiksiran na svoje mesto. Ako se glava olabavi posle fiksiranja na njeno mesto, zamenite je odmah. Nemojte nikada upotrebljavati trimer ako je priključak za sečenje otpušten.
- **Mašine na baterije ne moraju da budu uključene u utičnicu; one su stoga uvek u radnom stanju.** Budite svesni mogućih opasnosti čak i kad mašina nije u radu. Budite pažljivi kada održavate ili servisirate.



- Ne perite crevom; izbegavajte ulaženje vode u motor i električne veze.
- Ako dođe do situacija koje nisu obrađene u ovom priručniku, primenjujte oprez i zdravo rasuđivanje. Obratite se EGO korisničkoj službi za pomoć.
- Koristite samo sa akumulatorima i punjačima navedenim na slici A.
- Koristite samo sa EGO pogonskom glavom PH1420E/PHX1600.
- Za bezbedan i udoban rad, kad koristite sa akumulatorom sa 6,0 Ah ili više Ah, obavezno koristite BH1000 EGO ranac da biste olakšali težinu na rukama korisnika.
- Ne koristite kaiš za rame i BH1000 EGO ranac u isto vreme. To će sprečiti brzo oslobađanje mašine u hitnom slučaju, rezultujući telesnom povredom.

#### SAČUVAJTE OVO UPUTSTVO!

## SPECIFIKACIJE

Mehanizam sečenja	IQ pomak strune
Prečnik strune	2,4 mm najlonska upletena struna
Širina košenja	43 cm
Maksimalna brzina	5400 min <sup>-1</sup>
Težina (bez baterije)	1,58 kg
Preporučena radna temperatura	Od 0 do +40 °C
Temperatura skladištenja	Od -20 do +70 °C
Izmereni nivo zvučne snage L <sub>WA</sub>	94,02 dB(A) K=0,72 dB(A) (PH1420E)
	92 dB(A) K=3,1 dB(A) (PHX1600)
Nivo zvučnog pritiska na uhu rukovaoca L <sub>PA</sub>	82,7 dB(A) K=3 dB(A) (PH1420E)
	86 dB(A) K=3 dB(A) (PHX1600)
Garantovani nivo zvučne snage L <sub>WA</sub> (izmeren u skladu sa 2000/14/EC)	96 dB(A) (PH1420E)
	96 dB(A) (PHX1600)

Procena vibracije a <sub>h</sub>	Prednja pomoćna drška	4,06 m/s <sup>2</sup> K=1,5 m/s <sup>2</sup> (PH1420E)
		4,33 m/s <sup>2</sup> K=1,5 m/s <sup>2</sup> (PHX1600)
	Zadnja drška	3,91 m/s <sup>2</sup> K=1,5 m/s <sup>2</sup> (PH1420E)
		2,37 m/s <sup>2</sup> K=1,5 m/s <sup>2</sup> (PHX1600)

- Gornji parametri su testirani i izmereni sa pogonskom glavom PH1420E/PHX1600;
- Deklarisane ukupne vrednosti vibracija su izmerene u skladu sa standardnom metodom ispitivanja i mogu da se primenjuju za poređenje jedne mašine sa drugom;
- Deklarisana ukupna vrednost vibracije može se koristiti i u preliminarnoj proceni izlaganja.

**⚠ UPOZORENJE:** Emisije vibracija i buke tokom stvarne upotrebe mašine mogu se razlikovati od deklariranih vrednosti u zavisnosti od načina na koji se mašina koristi i naročito od vrste materijala koji se obrađuje; te od potrebe da se identifikuju mere bezbednosti za zaštitu operatera koje se zasnivaju na proceni izloženosti u stvarnim uslovima korišćenja (uzimajući u obzir sve delove radnog ciklusa kao što je vreme kad je mašina isključena i kad radi u praznom hodu, pored vremena stvarnog rada).

## POPIS PAKOVANJA (SLIKA A)

### OPIS

#### UPOZNAJTE SVOJ DODATAK TRIMERA SA STRUNOM (Slika A)

1. Štitnik
2. Nož za sečenje strunom
3. Jezičak za otpuštanje
4. Struna za sečenje
5. Glava trimera (sa IQ pomakom strune)
6. Dugme za pomeranje strune
7. Krajnja kapica
8. Vratilo trimera sa strunom
9. 4 mm inbus ključ

SR

**⚠ UPOZORENJE:** Nikad ne koristite mašinu bez štitnika čvrsto na mestu. Štitnik mora uvek biti na mašini da bi zaštitio korisnika.

## SKLAPANJE

**⚠ UPOZORENJE:** Ako su neki delovi oštećeni ili nedostaju, nemojte koristiti ovaj proizvod dok delovi ne budu zamenjeni. Korišćenje ovog proizvoda sa oštećenim ili nedostajućim delovima može dovesti do ozbiljnih telesnih povreda.

**⚠ UPOZORENJE:** Ne pokušavajte da modifikujete ovaj proizvod ili da pravite dodatke koji nisu preporučeni za korišćenje sa ovim trimmerom sa strunom. Svaka takva promena ili modifikacija je zloupotreba i može dovesti do opasnih uslova koji mogu da dovedu do ozbiljnih telesnih povreda.

**⚠ UPOZORENJE:** Ne spajajte sa pogonskom glavom dok sklapanje ne bude završeno. Nepridržavanje toga može izazvati nehotično pokretanje i ozbiljne telesne povrede.

### POSTAVLJANJE ŠTITNIKA

**⚠ UPOZORENJE:** Uvek nosite rukavice kad montirate ili zamenjujete štitnik. Čuvajte se noža na štitniku i zaštitite ruke od povrede nožem.

Olabavite i uklonite dva vijka sa štitnika (Slika C), poravnajte montažne rupe štitnika sa rupama na sklopu a zatim zaključajte štitnik na bazu vratila pomoću dva vijka, zajedno sa dve elastične podloške (Slika D).

Proverite da li je štitnik fiksiran prema slikama C i D, svako obrnuto fiksiranje će izazvati veliku opasnost!

### POVEZIVANJE DODATKA TRIMERA SA STRUNOM NA POGONSKU GLAVU

Ovaj nastavak trimera sa strunom je dizajniran za korišćenje sa EGO pogonskom glavom PH1420E/PHX1600.

Pogledajte odeljak „**INSTALIRANJE NASTAVKA POGONSKE GLAVE**“ u priručniku za rukovaoca za pogonsku glavu PH1420E/PHX1600.

## RUKOVANJE

**⚠ UPOZORENJE:** Ne dozvolite da zbog poznavanja ovog proizvoda postanete nemarni. Zapamtite da je delić sekunde nepažnje dovoljan da nanese ozbiljnu povredu.

**⚠ UPOZORENJE:** Uvek nosite zaštitne naočare i zaštitu za sluh. Nepridržavanje toga može dovesti do predmeta izbačenih prema očima i drugih ozbiljnih povreda.

### PRIMENA

Možete koristiti ovaj proizvod za svrhu navedenu ispod:

- Trimovanje trave i korova oko tremova, ograda i terasa.

**OBAVEŠTENJE:** Mašinu treba koristiti samo za propisanu svrhu. Svaka druga upotreba smatra se slučajem zloupotrebe.

### Pre svake upotrebe proverite da li ima oštećenih/pohabanih delova

Proverite glavu trimera, štitnik i prednju dršku i zamenite sve delove koji su naprsili, iskrivljeni, savijeni ili na bilo koji način oštećeni.

Nož za sečenje strune na ivici štitnika može vremenom da se istupi. Preporučujemo povremeno oštrenje noža turpijom ili zamenu noža.

**⚠ UPOZORENJE:** Uvek nosite rukavice kad montirate ili zamenjujete štitnik ili kad oštrite ili zamenjujete nož. Imajte u vidu lokaciju noža na štitniku i zaštitite šaku od povreda.

**⚠ UPOZORENJE:** Da biste sprečili ozbiljne telesne povrede, izvadite bateriju iz pogonske glave pre servisiranja, čišćenja, menjanja podataka ili skidanja materijala sa jedinice.

### KORIŠĆENJE TRIMERA SA STRUNOM SA POGONSKOM GLAVOM

**⚠ UPOZORENJE:** Obucite se prikladno da biste smanjili rizik od povrede dok koristite ovu mašinu. Nemojte nositi široku odeću ili nakit. Nosite zaštitne naočare i zaštitu uva/slaha. Nosite duge radne pantalone, duboke cipele i rukavice. Nemojte nositi kratke pantalone, sandale ili biti bosonogi.

**⚠ UPOZORENJE:** Očistite područje na kojem ćete seći pre svake upotrebe. Uklonite sve predmete poput kamenja, razbijenog stakla, eksera, žica ili kanapa koji bi mogli biti izbačeni ili zakačeni dodatkom za sečenje. Uklonite decu, prolaznike i kućne ljubimce iz područja gde ćete raditi. U najmanju ruku, držite decu, prolaznike i ljubimce na udaljenosti od najmanje 15 m; i dalje može postojati rizik po posmatrača od izbačenih predmeta. Posmatrača bi trebalo podstaći da nose zaštitne naočare. Ako vam neko priđe, odmah zaustavite motor i dodatak za sečenje.

Radi bezbednog i boljeg rada, stavite naramenicu (nije priložena) preko ramena. Podesite remen za rame u udoban radni položaj. Držite trimmer sa strunom sa jednom rukom na zadnjoj drški i drugom rukom na prednjoj drški.

Održavajte čvrst hvat sa obe ruke tokom rada. Trimer sa strunom treba držati u udobnom položaju sa zadnjom drškom približno u visini kuka. Glava trimera treba da bude paralelna sa tlom tako da lako dolazi u kontakt sa materijalom koji treba seći a da rukovalac ne mora da se saginje (Slika B).

**⚠ UPOZORENJE:** Naramenica je takođe i mehanizam za brzo oslobađanje u opasnim situacijama. Kada se desi hitan slučaj, odmah skinite uređaj sa ramena, bez obzira kako je remen namešten.

#### Nakon svake upotrebe, očistite trimer

Pogledajte odeljak ODRŽAVANJE za uputstva za čišćenje.

#### ZA STARTOVANJE/STOPIRANJE MAŠINE

Pogledajte odeljak „STARTOVANJE/STOPIRANJE POGONSKE GLAVE“ u priručniku za rukovaoca za pogonsku glavu PH1420E/PHX1600.

#### PODEŠAVANJE DUŽINE STRUNE ZA SEČENJE

Glava trimera sa IQ pomakom strune je opremljena naprednom tehnologijom. Ako se bilo koji kraj strune za sečenje potroši na manje od približno 12 cm tokom trimovanja, glava trimera će automatski otpustiti strunu za sečenje a višak strune za sečenje će biti odsečen nožem za sečenje strune (slika E).

**OBAVEŠTENJE:** Nema potrebe da lupkate glavu trimera da biste otpustili strunu za sečenje. Ako osetite blago podhrhtavanje glave trimera tokom trimovanja trave, to je automatsko ispuštanje strune za sečenje.

**⚠ UPOZORENJE:** Ne uklanjajte niti prepravljajte sklop noža za sečenje strunom. Prevelika dužina strune prouzrokuje pregrevanje motora, što može da rezultira teškim telesnim povredama.

#### ZAMENA STRUNE

**OBAVEŠTENJE:** Koristite samo EGO najlonsku strunu za sečenje prečnika 2,4 mm. Upotreba strune za sečenje koja je drugačija od navedene može da prouzrokuje pregrevanje ili oštećenje trimera.

**⚠ UPOZORENJE:** Nikad ne koristite strunu ojačanu metalom, žicu ili kanap itd. Oni se mogu otkinuti i postati opasni projektili.

Trimer sa strunom je opremljen naprednim **POWERLOAD™** sistemom. Struna za sečenje se može namotati u kalem jednostavnim pritiskom na jedno dugme. Namotavanje celog kalema obično može da se završi za 15 sekundi. **Izbegavajte ponavljani rad sistema za namotavanje sa kratkim vremenskim razmacima da biste smanjili mogućnost oštećenja motora.**

1. Izvadite akumulator.
2. Odsecite strunu za sečenje u dužini od 5 m. Umetnite strunu u ušicu (Slika F). Gurajte i vucite strunu sa druge strane dok se jednake dužine strune ne pojave sa obe strane glave trimera.

**OBAVEŠTENJE:** Ako se struna ne može umetnuti u ušicu kad je donji poklopac zaglavljnjen, instalirajte bateriju na pogonsku glavu a potom na kratko pritisnite dugme za namotavanje strune da biste resetovali donji poklopac.

3. Izvadite bateriju ako je bila instalirana na pogonsku glavu u NAPOMENI posle 2. koraka. I pratite korake navedene u 2. koraku da biste ponovo umetnuli i poravnali strunu za sečenje.
4. Instalirajte bateriju na pogonsku glavu.
5. Pritisnite i držite dugme za namotavanje strune da biste kontinuirano namotali strunu u glavu trimera dok sa svake strane ne ostane približno 15 cm strune (Slika G).

**OBAVEŠTENJE:** U slučaju da struna bude nehotično uvučena u glavu trimera, otvorite glavu i izvucite strunu za sečenje iz kalema. Pratite odeljak „PONOVNO NAMOTAVANJE STRUNE ZA SEČENJE“ u ovom priručniku da biste ponovo udenuli strunu.

#### PONOVNO NAMOTAVANJE STRUNE ZA SEČENJE

Kad se struna za sečenje zaglavi u glavi trimera, moraćete da uklonite preostalu strunu za sečenje iz glave trimera i da pratite korake ispod da biste ponovo namotali strunu.

1. Izvadite akumulator.
2. Pritisnite jezičke za oslobađanje na glavi trimera i skinite sklop donjeg poklopca glave trimera tako što ćete ga ravno izvući napolje (Slika H).
3. Uklonite strunu za sečenje iz glave trimera.
4. Dok jednom rukom držite trimer, drugom rukom uhvatite gornji poklopac i poravnajte proreze na gornjem poklopcu sa jezičcima za oslobađanje. Pritisnite sklop donjeg poklopca dok ne škljocne na svoje mesto, kad ćete čuti karakterističan zvuk škljocanja (Slika I).
5. Pratite uputstva u odeljku „ZAMENA STRUNE“ da biste ponovo uvukli strunu za sečenje.

#### ZAMENA GLAVE TRIMERA

**⚠ UPOZORENJE:** Ako se glava olabavi posle fiksiranja na njeno mesto, zamenite je odmah.

Nemojte nikada upotrebljavati trimer ako je priključak za sečenje otpušten. Puknutu, oštećenu ili istrošenu reznu glavu odmah zamenite čak i ako je oštećenje ograničeno na površinske pukotine. Takvi priključci mogu da se rasprsnu pri visokoj brzini i da prouzrokuju teške povrede.

Upoznajte se sa glavom trimera (Slika J).

J-1	Vratilo	J-3	Matica za zaključavanje
J-2	Sklop kalema	J-4	Sklop donjeg poklopca

## Uklonite glavu trimera

1. Izvadite akumulator.
2. Pritisnite jezičke za otpuštanje na glavi trimera i uklonite sklop donjeg poklopca glave trimera povlačeći ga ravno van.
3. Uklonite strunu za sečenje iz glave trimera (Slika K).
4. Nosite rukavice. Jednom rukom uhvatite sklop kalema da biste ga stabilizovali a drugom rukom uzmite udarni ključ od 17 mm (nije priložen) da biste olabavili maticu za zaključavanje U SMERU KAZALJKE NA SATU (Slika L).
5. Uklonite maticu za zaključavanje i sklop kalema sa vratila motora (Slika J).
6. Zamenite glavu trimera i postavite je prema sledećim koracima.

## Instalirajte novu glavu trimera

1. Poravnajte pljosnati prerez na sklopu kalema sa pljosnatim delom vratila motora i montirajte sklop kalema na njegovo mesto (Slika M).

M-1	Pljosnati deo	M-2	Pljosnati prerez
-----	---------------	-----	------------------

2. Koristite udarni ključ da zategnete maticu za zaključavanje SUPROTNO KAZALJKI NA SATU.
3. Pratite 4. i 5. korak u odeljku „PONOVNO NAMOTAVANJE STRUNE ZA SEČENJE“ u ovom priručniku da biste montirali sklop donjeg poklopca.
4. Pratite uputstva u odeljku „ZAMENA STRUNE“ u ovom priručniku da biste ponovo uvukli strunu za sečenje.
5. Pokrenite mašinu da biste videli da li će trimer sa strunom raditi normalno. Ako to nije slučaj, rastavljanje obavite na prethodno opisani način.

## ODRŽAVANJE

**⚠ UPOZORENJE:** Pre pregledanja, čišćenja ili servisiranja jedinice, zaustavite motor, sačekajte da se svi pokretni delovi zaustave i izvadite bateriju. Zanemarivanje ovih uputstava može da rezultira teškim povredama ili materijalnom štetom.

**⚠ UPOZORENJE:** Tokom servisiranja, koristite samo identične rezervne delove. Upotreba bilo kakvih drugih

delova može da dovede do opasnosti ili da izazove oštećenje proizvoda. Da bi se osigurala sigurnost i pouzdanost, sve popravke, osim stavki navedenih u ovom uputstvu za održavanje, treba da radi kvalifikovani servisni tehničar.

## OPŠTE ODRŽAVANJE

Izbegavajte korišćenje rastvarača kada čistite plastične delove. Većina plastike je podložna oštećenjima od raznih tipova komercijalnih rastvarača i može se oštetiti njihovom upotrebom. Za uklanjanje prljavštine, prašine, ulja, masti i sl. upotrebljavajte čiste krpe.

## ČIŠĆENJE JEDINICE

- Raščistite travu koja se eventualno omotala oko vratila motora ili glave trimera.
- Pomoću male četke ili malog usisivača očistite otvore za vazduh na zadnjoj strani kućišta.
- Očistite jedinicu vlažnom krpom i blagim deterdžentom.
- Ne koristite jake deterdžente na plastičnom kućištu i drški. Mogu ih oštetiti određena aromatična ulja, poput bora i limuna, i rastvarači poput kerozina. Vлага može da izazove i opasnost od strujnog udara. Obrišite svu vlagu mekom suvom krpom.

## PODMAZIVANJE PRENOSNIH ZUPČANIKA

Prenosni zupčanići u menjaču brzina treba periodično da se podmazuju mazivom za zupčaniće. Proveravajte nivo maziva u menjaču brzina na svakih oko 50 sati rada tako što ćete ukloniti zaptivni vijak na bočnoj strani kućišta.

Ako se mazivo ne vidi na bočnim stranama zupčanića, pratite korake ispod da biste sipali mazivo za zupčaniće do 3/4 kapaciteta.

Nemojte potpuno napuniti prenosne zupčaniće.

1. Držite trimer sa strunom na bočnoj strani tako da zaptivni vijak bude okrenut nagore.
2. Pomoću priloženog inbus ključa olabavite zaptivni vijak i uklonite ga.
3. Pomoću šprica za mazivo (nije priložen) ubrizgajte malo maziva u rupicu vijka; ne prekoračujte 3/4 kapaciteta.
4. Zategnite zaptivni vijak posle ubrizgavanja.

## SKLADIŠTENJE JEDINICE

- Izvadite bateriju iz pogonske glave.
- Temeljno očistite mašinu pre no što je skladištite.
- Ako se dodatak trimera sa strunom skida sa pogonske glave i skladišti zasebno: Stavite krajnju kapicu na vratilo dodatka da biste izbegli ulaženje prljavštine u spojnicu.

- Skladištite jedinicu na suvom, dobro provetrenom mestu, zaključanu ili na visini, van domašaja dece. Ne skladištite jedinicu na ili pored đubriva, benzina ili drugih hemikalija.

### OŠTRENJE NOŽA ZA SEČENJE STRUNE

**⚠ UPOZORENJE:** Kada obavljate radove održavanja na noževima za sečenje strune, uvek zaštitite ruke nošenjem debelih rukavica.

1. Izvadite bateriju.
2. Uklonite nož za sečenje strunom iz štitnika.
3. Učvrstite nož u stegu.
4. Nosite odgovarajuću zaštitu za oči i rukavice i pazite da se ne posećete.
5. Pažljivo turpijajte ivice za sečenje na nožu finom turpijom ili kamenom za oštrenje, održavajući originalni ugao ivice za sečenje.
6. Vratite nož na njegovo mesto na štitniku i pričvrstite ga pomoću dva vijka.

### Zaštita životne sredine



Ne odlažite električnu opremu, potrošene baterije i punjače u kućni otpad!

Odnosite ovaj proizvod u ovlašćeni pogon za reciklažu ili ga odvojite od ostalog smeća radi zasebnog prikupljanja.

Električni alati moraju se odneti u ekološki prihvatljiv pogon za reciklažu.

## REŠAVANJE PROBLEMA

PROBLEM	UZROK	REŠENJE
Trimer sa strunom neće da se uključi.	<ul style="list-style-type: none"> <li>■ Baterija nije spojena na pogonsku glavu.</li> <li>■ Nema električnog kontakta između pogonske glave i baterije.</li> <li>■ Punjenje baterije je potrošeno.</li> <li>■ Poluga za zaključavanje i okidač nisu pritisnuti istovremeno.</li> </ul>	<ul style="list-style-type: none"> <li>■ Spojite bateriju na trimer.</li> <li>■ Izvadite bateriju, proverite kontakte i ponovo instalirajte bateriju dok ne skljoncne na svoje mesto.</li> <li>■ Napunite bateriju EGO punjačima navedenim u ovom priručniku.</li> <li>■ Pritisnite nadole polugu za otključavanje i držite je, zatim pritisnite okidač da biste uključili trimer sa strunom.</li> </ul>
Trimer sa strunom se isključuje tokom sečenja.	<ul style="list-style-type: none"> <li>■ Štitnik nije montiran na trimer, dovodeći do predugačke strune za sečenje i preopterećenja motora.</li> <li>■ Upotrebljava se debela struna za sečenje.</li> <li>■ Vratilo motora ili glava trimera su se upetljali u travu.</li> <li>■ Motor je preopterećen.</li> <li>■ Baterija ili trimer sa strunom su prevrući.</li> <li>■ Baterija se odvojila od mašine.</li> <li>■ Baterija je prazna.</li> </ul>	<ul style="list-style-type: none"> <li>■ Izvadite bateriju i montirajte štitnik na trimer.</li> <li>■ Koristite EGO najlonsku strunu za sečenje prečnika 2,4 mm.</li> <li>■ Zaustavite trimer, izvadite bateriju i uklonite travu sa vratila motora i glave trimera.</li> <li>■ Izvadite glavu trimera iz trave. Motor će se ponovo pokrenuti kad se opterećenje ukloni. Kad sečete, pomerajte glavu trimera unutra i napolje iz trave koju treba iseći i ne uklanjajte više od 20 cm dužine u jednom sečenju.</li> <li>■ Ostavite akumulator ili trimer da se hlade dok temperatura ne padne ispod 67 °C.</li> <li>■ Ponovo stavite komplet baterija.</li> <li>■ Napunite bateriju EGO punjačima navedenim u ovom priručniku.</li> </ul>
Glava trimera neće da izvlači strunu.	<ul style="list-style-type: none"> <li>■ Vratilo motora ili glava trimera su se upetljali u travu.</li> <li>■ Na kalemu nema dovoljno strune ili se struna otkinula na ušici.</li> <li>■ Glava trimera je prijava.</li> <li>■ Struna je zapetljana u sklopu glave trimera.</li> <li>■ Upotrebljava se debela struna za sečenje.</li> </ul>	<ul style="list-style-type: none"> <li>■ Zaustavite trimer, izvadite bateriju i očistite vratilo motora i glavu trimera.</li> <li>■ Izvadite bateriju i zamenite strunu za sečenje; pratite odeljak „<b>PONOVNO NAMOTAVANJE STRUNE ZA SEČENJE</b>“ u ovom priručniku.</li> <li>■ Izvadite bateriju i očistite kalem, sklop donjeg poklopca i gornji poklopac.</li> <li>■ Izvadite bateriju, skinite strunu sa kalema i ponovo je namotajte; pratite odeljak „<b>PONOVNO NAMOTAVANJE STRUNE ZA SEČENJE</b>“ u ovom priručniku.</li> <li>■ Koristite EGO najlonsku strunu za sečenje prečnika 2,4 mm.</li> </ul>

PROBLEM	UZROK	REŠENJE
Glava trimera ispušta premalo strune za sečenje.	<ul style="list-style-type: none"> <li>Struna za sečenje nije pogodna za upotrebu sa glavom trimera sa Line-IQ pomakom.</li> </ul>	<ul style="list-style-type: none"> <li>Koristite EGO najlonsku strunu za sečenje prečnika 2,4 mm.</li> </ul>
Trava se omotala oko glave trimera i kućišta motora.	<ul style="list-style-type: none"> <li>Sečenje visoke trave na nivou tla.</li> </ul>	<ul style="list-style-type: none"> <li>Secite visoku travu odozgo nadole, uklanjajući ne više od 20 cm u svakom prolasku da biste sprečili omotavanje.</li> </ul>
Nož ne seče strunu.	<ul style="list-style-type: none"> <li>Nož za sečenje strune na ivici štitnika je tup.</li> </ul>	<ul style="list-style-type: none"> <li>Naoštrite nož za sečenje strunom pomoću turpije ili ga zamenite novim nožem.</li> </ul>
Pukotine na glavi trimera.	<ul style="list-style-type: none"> <li>Glava trimera je pohabana.</li> </ul>	<ul style="list-style-type: none"> <li>Odmah zamenite glavu trimera; pratite odeljak „ZAMENA GLAVE TRIMERA“ u ovom priručniku.</li> </ul>
Strunu za sečenje nije moguće pravilno namotati u glavu trimera.	<ul style="list-style-type: none"> <li>Upotrebljava se neodgovarajuća struna za sečenje.</li> <li>U glavi trimera nakupile su se naslage trave ili nečistoće i blokiraju kretanje kalema za strunu.</li> <li>Motor se pregreva zbog ponavljano rada sistema namotavanja strune.</li> <li>Niska napunjenost baterije.</li> <li>Koristi se pogrešna pogonska glava.</li> </ul>	<ul style="list-style-type: none"> <li>Koristite preporučenu EGO najlonsku strunu za sečenje prečnika 2,4 mm. Ako upotrebljavate najlonsku strunu proizvođača EGO, a problem i dalje postoji, za savet nazovite EGO službu za korisnike.</li> <li>Izvadite bateriju, otvorite glavu trimera i dobro je očistite.</li> <li>Neka trimer sa strunom nekoliko minuta radi bez opterećenja da se motor ohladi, a zatim pokušajte ponovo da namotate strunu.</li> <li>Napunite bateriju.</li> <li>Koristite ovaj nastavak trimera sa strunom samo sa EGO pogonskom glavom PH1420E/PHX1600.</li> </ul>
Strunu za sečenje nije moguće provući kroz glavu trimera prilikom umetanja strune.	<ul style="list-style-type: none"> <li>Struna za sečenje se rasečila ili savila na kraju.</li> <li>Donji poklopac ne otpušta se u položaj nakon ponovnog postavljanja.</li> </ul>	<ul style="list-style-type: none"> <li>Odsecite istrošeni kraj strune i ponovo ga umetnite.</li> <li>Spojite akumulator na trimer; pritisnite dugme za namotavanje strune da na kratko startujete električno namotavanje da biste resetovali donji poklopac.</li> </ul>

## GARANCIJA

### EGO POLITIKA GARANCIJE

Posetite veb-lokaciju [egopowerplus.eu](http://egopowerplus.eu) za potpune uslove i odredbe EGO politike garancije.

## PROČITAJTE UPUTSTVO U CIJELOSTI!



### PROČITAJTE KORISNIČKI PRIRUČNIK

**⚠ Preostali rizik!** Osobe s elektroničkim uređajima poput srčanih elektrostimulatora prije upotrebe ovog proizvoda trebaju se posavjetovati sa svojim ljekarom. Rad električne opreme u neposrednoj blizini srčanih elektrostimulatora može uzrokovati smetnju ili kvar srčanog elektrostimulatora.

**⚠ UPOZORENJE!** Radi osiguranja sigurnosti i pouzdanosti, sve popravke i zamjene treba obavljati kvalifikovani servisni tehničar.

## SIGURNOSNI SIMBOLI

Svrha sigurnosnih simbola je skretanje pažnje na moguće opasnosti. Sigurnosni simboli i njihova objašnjenja zahtijevaju vašu potpunu pažnju i razumijevanje. Simboli upozorenja sami po sebi ne isključuju opasnost. Uputstva i upozorenja koja simboli pružaju nisu zamjena za propisne mjere za prevenciju nesreća.

**⚠ UPOZORENJE!** Prije upotrebe ove mašine pobrinite se da sva sigurnosna uputstva u ovom korisničkom priručniku, uključujući sve sigurnosne simbole kao što su "OPASNOST", "UPOZORENJE", i "OPREZ" pročitate s razumijevanjem. Zanemarivanje svih uputstava navedenih u nastavku može rezultirati strujnim udarom, požarom i/ili teškim tjelesnim povredama.

## ZNAČENJE SIMBOLA

**⚠ SIGURNOSNI SIMBOL UPOZORENJA:** ukazuje na OPASNOST, UPOZORENJE, ili OPREZ i može se upotrebljavati u kombinaciji s drugim simbolima ili piktogramima.

## SIGURNOSNE NAPOMENE

Na ovoj stranici slikovno su prikazani i objašnjeni sigurnosni simboli koji se mogu pojaviti na ovom proizvodu. Prije pokušaja sastavljanja i rukovanja, s razumijevanjem pročitajte sva uputstva na proizvodu i pridržavajte ih se.

	Simbol upozorenja	Ukazuje na potencijalnu opasnost od tjelesnih povreda.
	Pročitajte korisnički priručnik	Radi smanjenja opasnosti od povreda, prije upotrebe ovog proizvoda korisnik treba s razumijevanjem pročitati ovaj korisnički priručnik.
	Obavezno nošenje zaštite za oči, sluh i glavu	Uvijek nosite zaštitu za oči, sluh i glavu.
	Širina košnje	Maks. širina košnje trimera s reznom niti.
	Prečnik rezne niti	Prečnik najlonske rezne niti.
	Nemojte upotrebljavati metalne noževe	Upozorava korisnika da ne upotrebljava metalne noževe
	Opasnost od povratnog udara! Druge prisutne osobe držite na udaljenosti	Odbačeni predmeti mogu odskočiti i rezultirati tjelesnim povredama ili materijalnom štetom. Pobrinite se da druge osobe i kućni ljubimci ostanu podalje od čistača šikare tokom upotrebe.
	Razmak između proizvoda i drugih prisutnih osoba treba biti najmanje 15 m	Pobrinite se da druge osobe i kućni ljubimci ostanu na udaljenosti od najmanje 15 m od trimera s reznom niti tokom upotrebe.
	Zaštita od previsoke temperature za sistem POWERLOAD™	Ako se rezna nit namota odmah nakon dugotrajnog rada, sistem POWERLOAD™ može prestati raditi zbog zaštite od previsoke temperature.



	CE	Ovaj proizvod je u skladu s primjenjivim direktivama EU.
	UKCA	Ovaj proizvod je u skladu s važećim zakonodavstvom Velike Britanije.
	WEEE	Otpadni električni proizvodi ne smiju se odlagati s otpadom iz domaćinstva. Odnosite ih u ovlaštenu centar za reciklažu.
	Buka	Zagarantovani nivo zvučne snage. Emisija buke u okruženju u skladu je s Direktivom Evropske unije.
V	Volt	Napon
mm	Milimetar	Dužina ili dimenzija
cm	Centimetar	Dužina ili dimenzija
kg	Kilogram	Masa
min <sup>-1</sup>	U minuti	Brzina

## OPĆA SIGURNOSNA UPOZORENJA ZA MAŠINE

**⚠ UPOZORENJE!** Pročitajte sva sigurnosna upozorenja, uputstva, sve ilustracije i specifikacije isporučene s ovom mašinom. Zanemarivanje svih uputstava navedenih u nastavku može rezultirati strujnim udarom, požarom i/ili teškim povredama.

**Sačuvajte sva upozorenja i uputstva za buduće potrebe.**

Pojam "mašina" u upozorenjima odnosi se na vašu mašinu na strujni pogon (s kabelom) ili mašinu na baterijski pogon (bez kabela).

### SIGURNOST RADNOG PODRUČJA

- **Radno područje održavajte čistim i dobro osvijetljenim.** Pretrpana ili mračna područja izazivaju nesreće.
- **Mašine nemojte upotrebljavati u eksplozivnim atmosferama, kao na primjer u prisutnosti zapaljivih tekućina, plinova ili prašine.** Mašine stvaraju iskre koje mogu zapaliti prašinu ili isparenja.
- **Djecu i prisutne osobe držite podalje tokom rada mašine.** Ometanja mogu rezultirati gubitkom kontrole nad mašinom.

### ELEKTRIČNA SIGURNOST

- **Utikači mašine moraju odgovarati utičnici. Nemojte modifikovati utikač ni na koji način. Nemojte upotrebljavati utikače adaptera s uzemljenim mašinama.** Nemodifikovani utikači i odgovarajuće utičnice umanjit će rizik od strujnog udara.
- **Izbjegavajte kontakt tijela s uzemljenim površinama, kao što su slavine, grijalice, peći i frižideri.** Postoji povećan rizik od strujnog udara ako je vaše tijelo uzemljeno.
- **Mašinu nemojte upotrebljavati na kiši ili u mokrim uvjetima.** Ako voda dospjeje u mašinu, postoji opasnost od strujnog udara ili kvara, što može rezultirati tjelesnim povredama.
- **Nemojte nepropisno upotrebljavati kabel. Kabel nemojte nikada upotrebljavati za nošenje, povlačenje ili isključivanje mašine iz strujnog napajanja. Kabel držite podalje od topline, ulja, oštih rubova ili pokretnih dijelova.** Oštećeni ili isprepleteni kabeli povećavaju rizik od strujnog udara.
- **Kada mašinom radite na otvorenom, upotrebljavajte produžni kabel prikladan za upotrebu na otvorenom.** Upotrebom kabela prikladnog za upotrebu na otvorenom smanjuje se rizik od strujnog udara.
- **Ako je rad s mašinom u vlažnom području neizbježan, upotrebljavajte napajanje sa zaštitnim uređajem diferencijalne struje (FID sklopka).** Upotrebom zaštitnog uređaja diferencijalne struje smanjuje se rizik od strujnog udara.

### LIČNA SIGURNOST

- **Budite oprezni, gledajte šta radite i koristite se uobičajenim osjećajem kada upotrebljavate mašinu. Nemojte upotrebljavati mašinu kada ste umorni ili pod uticajem opojnih sredstava, alkohola ili lijekova.** Trenutak nepažnje tokom rada mašina može rezultirati teškim tjelesnim povredama.
- **Upotrebljavajte ličnu zaštitnu opremu. Uvijek nosite zaštitu za oči.** Zaštitna oprema poput maske za zaštitu od prašine, neklizajuće sigurnosne obuće, kacige ili zaštite za sluh upotrijebljena za odgovarajuće uslove smanjit će tjelesne povrede.
- **Spriječite nenamjerno pokretanje. Prije spajanja na izvor napajanja i/ili komplet baterija, uzimanja ili nošenja mašine uvjerite se da se prekidač nalazi u isključenom položaju.** Nošenje mašina s prstom na prekidaču ili napajanje mašina koje imaju uključeni prekidač izaziva nesreće.
- **Prije uključivanja mašine uklonite sve ključeve za podešavanje ili nasadne ključeve.** Nasadni ključ ili

ključ za podešavanje ostavljen pričvršćen na rotacijski dio mašine može rezultirati tjelesnim povredama.

- **Nemojte pretjerivati.** Cijelo vrijeme održavajte propisno držanje i ravnotežu. To će omogućiti bolju kontrolu nad mašinom u neočekivanim situacijama.
- **Obucite se prikladno. Nemojte nositi široku odjeću ili nakit.** Kosu, odjeću i rukavice uvijek držite podalje od dijelova koji se kreću. Dijelovi koji se kreću mogu zahvatiti široku odjeću, nakit ili dugu kosu.
- **Ako su uređaji namijenjeni za spajanje sistema za izvlačenje i sakupljanje prašine, pobrinite se da se propisno spoje i upotrebljavaju.** Upotrebom uređaja za sakupljanje prašine mogu se smanjiti opasnosti koje se odnose na prašinu.
- **Nemojte dozvoliti da vas poznavanje mašina stečeno čestom upotrebom učini samodopadnim pa da zanemarite sigurnosne principe za mašinu.** Nemarne radnje u djeliću sekunde mogu rezultirati teškim povredama.

## UPOTREBA I NJEGA MAŠINE

- **Izbjegavajte preveliko opterećenje mašine.** Upotrebljavajte pravilnu mašinu za svoju primjenu. Pravilna mašina bolje će i sigurnije odraditi posao pri brzini za koju je predviđena.
- **Nemojte upotrebljavati mašinu ako se ne uključuje i ne isključuje putem prekidača.** Svaka mašina koja se ne može kontrolisati prekidačem opasna je i potrebno ju je popraviti.
- **Prije obavljanja podešavanja, zamjene dodatne opreme ili skladištenja mašine isključite utikač iz izvora napajanja i/ili komplet baterija iz mašine.** Takve preventivne sigurnosne mjere smanjuju rizik od iznenadnog pokretanja mašine.
- **Mašine koje ne upotrebljavate skladištite izvan dohvata djece i nemojte dozvoliti da osobe koje ne poznaju mašinu ili ova uputstva upotrebljavaju mašinu.** Mašine su opasne u rukama neobučениh korisnika.
- **Održavajte mašine i dodatnu opremu.** Provjerite jesu li pokretni dijelovi centrirani ili spojeni, ima li polomljenih dijelova i postoji li stanje koje može uticati na rad mašine. Ako je oštećena, mašinu popravite prije upotrebe. Loše održavane mašine uzrok su mnogih nesreća.
- **Rezne mašine održavajte oštirim i čistima.** Propisno održavane rezne mašine s oštrim reznim rubovima manje će se zaglavljivati i lakše su za upravljanje.
- **Mašinu, dodatnu opremu i nastavke mašine, itd., upotrebljavajte u skladu s ovim uputstvima,**

uzimajući u obzir radne uslove i posao koji je potrebno obaviti. Upotreba mašine za radove drukčije od namjenskih može rezultirati opasnim situacijama.

- **Rukohvate i površinu rukohvata održavajte suhim, čistim i očišćenim od ulja i masti.** Skliski rukohvati i skliske površine rukohvata onemogućuju sigurno rukovanje i upravljanje mašinom u neočekivanim situacijama.

## UPOTREBA I NJEGA AKUMULATORSKIH MAŠINA

- **Punjenje obavljajte samo s punjačem kojeg je naveo proizvođač.** Punjač koji je prikladan za jedan tip kompleta baterija može stvoriti rizik od požara ako ga se upotrebljava s drugim kompletom baterija.
- **Mašine upotrebljavajte samo s izričito navedenim kompletima baterija.** Upotreba drugih kompleta baterija može izazvati rizik od povreda i požara.
- **Kada se komplet baterija ne upotrebljava, držite ga podalje od drugih metalnih predmeta poput spajalica za papir, kovanica, ključeva, eksera, vijaka ili drugih malih metalnih predmeta koji mogu međusobno spojiti kontakte.** Kratko spajanje baterijskih kontakata može uzrokovati opekotine ili požar.
- **U slučaju pogrešne upotrebe, baterija može izbaciti tekućinu; izbjegavajte kontakt.** Ako slučajno dođe do kontakta, odnosna mjesta isperite vodom. Ako tekućina dođe u kontakt s očima, dodatno potražite pomoć ljekara. Tekućina koju izbacila baterija može uzrokovati nadražaj kože ili opekotine.
- **Nemojte upotrebljavati oštećen ili modifikovan komplet baterija niti oštećenu ili modifikovanu mašinu.** Oštećene ili modifikovane baterije mogu pokazati nepredvidivo ponašanje koje može rezultirati požarom, eksplozijom ili rizikom od povreda.
- **Komplet baterija ili mašinu nemojte izlagati vatri ili previsokoj temperaturi.** Izlaganje vatri ili temperaturi višoj od 130 °C može uzrokovati eksploziju.
- **Pridržavajte se svih uputstava za punjenje i komplet baterija ili mašinu nemojte puniti izvan okvira opsega temperature navedenog u uputstvima.** Nepropisno punjenje ili punjenje pri temperaturama izvan okvira određenog opsega može oštetiti bateriju i povećati rizik od požara.

## SERVISIRANJE

- **Servisiranje mašine prepustite kvalifikovanom osoblju za popravak koje upotrebljava samo identične zamjenske dijelove.** Time će se osigurati održavanje sigurnosti mašine.

- **Nemojte nikada servisirati oštećene kompletne baterija.** Servisiranje kompleta baterija smiju obavljati samo proizvođač ili ovlašteni serviseri.

#### POSEBNA SIGURNOSNA UPOZORENJA ZA TRIMER S REZKOM NITI

- **Mašinu nemojte upotrebljavati u lošim vremenskim uslovima, a posebno kada postoji opasnost od grmljavine.** Time ćete smanjiti rizik od udara groma.
- **Detaljno pregledajte ima li divljih životinja u području u kojem ćete upotrebljavati mašinu.** Mašina tokom rada može povrijediti divlje životinje.
- **Detaljno pregledajte područje u kojem ćete upotrebljavati mašinu i uklonite sve kamenje, štapove, žice, kosti i druge strane predmete.** Odbačeni predmeti mogu nanijeti tjelesne povrede.
- **Prije upotrebe mašine uvijek vizuelno pregledajte jesu li rezač ili nož i sklop rezača ili noža oštećeni.** Oštećeni dijelovi povećavaju opasnost od povreda.
- **Pridržavajte se uputstava za zamjenu pribora.** Nepropisno pritegnute sigurnosne matice ili matični vijci rezača mogu rezultirati oštećenjem ili odvajanjem noža.
- **Nosite zaštitu za oči, sluh, glavu i ruke.** Odgovarajuća zaštitna oprema smanjit će tjelesne povrede uslijed letećih krhotina ili nenamjernog kontakta s reznom niti ili nožem.
- **Kada upotrebljavate mašinu, uvijek nosite zaštitnu obuću koja ne klizi. Mašinu nemojte upotrebljavati kada ste bos ili kada nosite otvorenu obuću.** Time se smanjuje rizik od povreda stopala uslijed kontakta s rezačima ili reznim nitima u pokretu.
- **Kada upotrebljavate mašinu, uvijek nosite duge hlače.** Izložena koža povećava vjerovatnoću povreda od odbačenih predmeta.
- **Kada upotrebljavate mašinu, udaljite prisutne osobe.** Odbačene krhotine mogu uzrokovati teške tjelesne povrede.
- **Mašinom uvijek rukujte objema rukama.** Držanjem mašine objema rukama izbjeci ćete gubitak kontrole.
- **Mašinu držite samo za izolirane površine rukohvata jer rezna nit ili nož može dotaknuti skrivene kabele.** Ako rezna nit ili noževu dotaknu kabel koji provodi struju, postoji opasnost da izloženi metalni dijelovi mašine isto provode struju, što za rukovaoca može predstavljati opasnost od strujnog udara.
- **Uvijek održavajte čvrsto uporište i mašinu upotrebljavajte samo kada stojite na tlu.** Klizave ili nestabilne površine mogu uzrokovati gubitak ravnoteže ili kontrole nad mašinom.
- **Mašinu nemojte upotrebljavati na previše strmim nagibima.** Time se smanjuje rizik od gubitka kontrole, klizanja i pada, što može rezultirati tjelesnim povredama.
- **Kada radite na nagibima, uvijek vodite računa da imate sigurno uporište, uvijek radite poprečno, nikada uzbrdo ili nizbrdo i budite veoma oprezni kada mijenjate smjer.** Time se smanjuje rizik od gubitka kontrole, klizanja i pada, što može rezultirati tjelesnim povredama.
- **Tokom rada s mašinom, sve dijelove tijela držite podalje od rezača, rezne niti ili noža. Prije pokretanja mašine uvjerite se da rezač, rezna nit ili nož ništa ne dodiruju.** Trenutak nepažnje tokom rada s mašinom može rezultirati tjelesnim povredama vas ili drugih osoba.
- **Nemojte upotrebljavati mašinu iznad visine struka.** Time se izbjegava slučajni kontakt s rezačem ili nožem i omogućuje bolja kontrola nad mašinom u neočekivanim situacijama.
- **Kada režete napeto grmlje ili napete mlade grane, budite spremni na povratnu silu.** Kada se napetost u vlaknima drveta oslobodi, grom ili mlada grana može udariti rukovaoca i/ili uzrokovati gubitak kontrole nad proizvodom.
- **Budite posebno oprezni kada režete grmlje i mlade grane.** Nož može zahvatiti tanak materijal i odbaciti ga prema vama ili izbaciti vas iz ravnoteže.
- **Održavajte kontrolu nad mašinom i nemojte dodirivati rezače, rezne niti ili noževu i druge opasne pokretne dijelove kada su u pokretu.** Time se smanjuje rizik od povreda pokretnim dijelovima.
- **Kada uklanjate zaglavljeni materijal ili servisirate mašinu, uvjerite se da je prekidač isključen i da je komplet baterija uklonjen.** Neočekivano pokretanje mašine tokom čišćenja zaglavljenog materijala ili servisiranja može rezultirati teškim tjelesnim povredama.
- **Mašinu nosite isključenu i podalje od svog tijela.** Propisnim rukovanjem mašinom smanjit će se vjerovatnoća nenamjernog kontakta s rezačem, reznom niti ili nožem u pokretu.
- **Upotrebljavajte samo zamjenske rezače, rezne niti, rezne glave i noževu koje je naveo proizvođač.** Neodgovarajući zamjenski dijelovi mogu povećati rizik od loma i povreda.
- **Oštećenje trimera –** Ako trimenom udarite o strani predmet ili ako se strani predmet zaplete u trimer, odmah zaustavite mašinu, provjerite postoje li oštećenja i prije nego što nastavite s radom obavite popravak eventualnog oštećenja. Mašinu nemojte upotrebljavati ako je štitnik ili kalem polomljen.

- **Ako oprema počne neobičajeno vibrirati, zaustavite motor i odmah potražite uzrok.** Vibracije u pravilu ukazuju na problem. Otpuštena glava može vibrirati, puknuti, polomiti se ili odvojiti se od trimera, što može rezultirati teškim ili smrtonosnim povredama. Uvjeroite se da je rezni priključak ispravno pričvršćen na svom mjestu. Ako se glava nakon pričvršćivanja otpusti, odmah je zamijenite. Trimer nemojte nikada upotrebljavati ako je rezni priključak otpušten.
- **Baterijske mašine nije potrebno uključivati u električnu utičnicu, stoga su uvijek u radnom stanju.** Imajte na umu moguće opasnosti čak i kada mašina ne radi. Budite oprezni pri obavljanju radova održavanja ili servisiranja.
- **Mašinu nemojte prati crijevom; izbjegavajte da voda dospije u motor i električne priključke.**
- **Ako se pojave situacije koje nisu obuhvaćene ovim priručnikom, postupite oprezno i uz dobru procjenu. Za pomoć se obratite centru korisničke službe proizvođača EGO.**
- Proizvod upotrebljavajte samo s kompletima baterija i punjačima koji su navedeni na sl. A.
- **Proizvod upotrebljavajte samo s pogonskom jedinicom PH1420E/PHX1600 proizvođača EGO.**
- **Za siguran i ugodan rad, kada upotrebljavate komplet baterija od 6,0 Ah ili više, svakako upotrebljavajte priključak za sistem za nošenje na leđima BH1000 proizvođača EGO radi rasterećenja ruku korisnika.**
- **Nemojte istovremeno upotrebljavati ramenu traku i priključak za sistem za nošenje na leđima BH1000 proizvođača EGO.** To će spriječiti brzo otpuštanje mašine u slučaju nužde, što može dovesti do tjelesnih povreda.

SAČUVAJTE OVA UPUTSTVA!

## TEHNIČKI PODACI

Rezni mehanizam	Izvlačenje rezne niti IQ
Prečnik rezne niti	Najlonska rezna nit 2,4 mm
Širina košnje	43 cm
Maksimalna brzina	5400 o/min
Masa (bez kompleta baterija)	1,58 kg
Preporučena radna temperatura	0°C - 40°C
Temperatura skladištenja	-20°C - 70°C

BS

Izmjereni nivo zvučne snage $L_{WA}$	94,02 dB(A) K=0,72 dB(A) (PH1420E)
	92 dB(A) K=3,1 dB(A) (PHX1600)
Nivo zvučnog pritiska kod uha rukovaoca $L_{PA}$	82,7 dB(A) K=3 dB(A) (PH1420E)
	86 dB(A) K=3 dB(A) (PHX1600)
Zagarantovani nivo zvučne snage $L_{WA}$ (izmjereno u skladu s Direktivom 2000/14/EZ)	96 dB(A) (PH1420E)
	96 dB(A) (PHX1600)
Procjena vibracija $a_n$	Prednji pomoćni rukohvat
	4,06 m/s <sup>2</sup> K=1,5 m/s <sup>2</sup> (PH1420E)
	4,33 m/s <sup>2</sup> K=1,5 m/s <sup>2</sup> (PHX1600)
	Stražnji rukohvat
3,91 m/s <sup>2</sup> K=1,5 m/s <sup>2</sup> (PH1420E)	
2,37 m/s <sup>2</sup> K=1,5 m/s <sup>2</sup> (PHX1600)	

- Gore navedeni parametri ispitani su i izmjereni za uređaj opremljen pogonskom jedinicom PH1420E/PHX1600;
- Deklarisane ukupne vrijednosti vibracija izmjerene su u skladu sa standardnom metodom ispitivanja i mogu se primjenjivati za poređenje jedne mašine s drugom;
- Deklarisane ukupne vrijednosti vibracija mogu se primjenjivati i u preliminarnoj procjeni izloženosti.

**⚠ UPOZORENJE!** Emisije vibracija i buke tokom stvarne upotrebe mašine mogu se razlikovati od navedenih vrijednosti, zavisno od načina upotrebe mašine, posebno o vrsti obradaka koji se obrađuju; i potrebe uspostavljanja sigurnosnih mjera za zaštitu rukovaoca na osnovu procjene izloženosti u stvarnim uslovima upotrebe (uzimajući u obzir sve dijelove radnog ciklusa, kao što su vremena kada je mašina isključena i kada radi u praznom hodu, uz vrijeme okidanja).

## SADRŽAJ PAKOVANJA (SL. A)

### OPIS

#### UPOZNAJTE SVOJ PRIKLJUČAK TRIMERA S REZKOM NITI (sl. A)

1. Štitnik
2. Nož za rezanje rezne niti
3. Jezičak za otpuštanje
4. Rezna nit
5. Glava trimera (s izvlačenjem REZNE NITI IQ)
6. Dugme za namotavanje rezne niti
7. Krajnja kapica
8. Drška trimera s reznom niti
9. Inbus ključ 4 mm

**⚠ UPOZORENJE!** Mašinu nemojte nikada upotrebljavati bez čvrsto postavljenog štitnika. Štitnik uvijek mora biti na mašini radi zaštite korisnika.

### SASTAVLJANJE

**⚠ UPOZORENJE!** Ako je bilo koji dio oštećen ili ako nedostaje, nemojte upotrebljavati ovaj proizvod dok ne zamijenite dijelove. Upotreba ovog proizvoda oštećenih dijelova ili dijelova koji nedostaju može rezultirati teškim tjelesnim povredama.

**⚠ UPOZORENJE!** Nemojte pokušavati da modifikujete ovaj proizvod ili da pravite dodatnu opremu koja nije preporučena za upotrebu s ovim trimenom s reznom niti. Sve takve izmjene ili modifikacije predstavljaju nepropisnu potrebu i mogu rezultirati opasnim stanjima koja mogu dovesti do mogućih teških tjelesnih povreda.

**⚠ UPOZORENJE!** Nemojte priključivati pogonsku jedinicu dok ne završite montažu. Nepostupanje u skladu s tim može rezultirati iznenadnim pokretanjem i mogućim teškim tjelesnim povredama.

#### POSTAVLJANJE ŠTITNIKA

**⚠ UPOZORENJE!** Pri postavljanju štitnika ili zamjeni štitnika uvijek nosite rukavice. Budite oprezni s nožem na štitniku i zaštitite ruke od povreda nožem.

Otpustite i uklonite dva vijka sa štitnika (sl. C). Poravnajte montažne provrte na štitniku s montažnim provrtima i štitnik zatim pričvrstite na kućište drške s dva vijka i dvije opružne podloške (sl. D).

Uvjerite se da je štitnik pričvršćen u skladu sa sl. C i D. Svako obrnuto pričvršćivanje izazvat će veliku opasnost!

#### PRIKLJUČIVANJE PRIKLJUČKA TRIMERA S REZKOM NITI NA POGONSKU JEDINICU

Ovaj priključak trimera s reznom niti predviđen je za upotrebu s pogonskom jedinicom PH1420E/PHX1600 proizvođača EGO.

Pogledajte odjeljak "POSTAVLJANJE PRIKLJUČKA NA POGONSKU JEDINICU" u korisničkom priručniku pogonske jedinice PH1420E/PHX1600.

### RAD

**⚠ UPOZORENJE!** Nemojte dozvoliti da vas poznavanje ovog proizvoda učini nepažljivim. Imajte na umu da je za nanošenje teških povreda dovoljan samo djelić sekunde nepažnje.

**⚠ UPOZORENJE!** Uvijek nosite zaštitu za oči, zajedno sa zaštitom za sluh. Nepostupanje u skladu s tim može rezultirati odbacivanjem predmeta u oči i drugim mogućim teškim povredama.

#### PRIMJENE

Ovaj proizvod možete upotrebljavati za svrhe navedene u nastavku:

- Šišanje trave i korova oko trijemova, ograda i verandi.

**NAPOMENA!** Mašina se smije upotrebljavati samo za prethodno opisane namjene. Svaka druga upotreba smatra se nepropisnom upotrebom.

#### Prije svake upotrebe provjerite ima li oštećenih/ istrošenih dijelova

Provjerite glavu trimera, štitnik i prednji rukohvat i zamijenite sve dijelove koji su napukli, deformisani, savijeni ili oštećeni na bilo koji način.

Nož za rezanje rezne niti na rubu štitnika vremenom može postati tup. Preporučujemo povremeno oštrenje noža turpijom ili zamjenu noža.

**⚠ UPOZORENJE!** Pri postavljanju ili zamjeni štitnika ili oštrenju ili zamjeni noža uvijek nosite rukavice. Zapamtite mjesto noža na štitniku i zaštitite ruke od povreda.

**⚠ UPOZORENJE!** Prije servisiranja, čišćenja, zamjene priključaka ili uklanjanja materijala sa jedinice uklonite komplet baterija iz pogonske jedinice da izbjegnute teške tjelesne povrede.

## UPOTREBA TRIMERA S REZONOM NITI S POGONSKOM JEDINICOM

**⚠ UPOZORENJE!** Obucite se propisno kako biste umanjili rizik od povreda tokom rukovanja ovom mašinom. Nemojte nositi široku odjeću ili nakit. Nosite zaštitu za oči i uši/sluh. Nosite robusne duge hlače, čizme i rukavice. Nemojte nositi kratke hlače, sandale ili biti bosonogi.

**⚠ UPOZORENJE!** Očistite radno područje prije svake upotrebe. Uklonite sve predmete poput kamenja, razbijenog stakla, eksera, žica ili niti koje trimer može odbaciti ili koji se mogu zaplesti u rezni priključak. Iz područja udaljite djecu, druge prisutne osobe i kućne ljubimce. Držite djecu, druge prisutne osobe i kućne ljubimce udaljene najmanje 15 m; za druge prisutne osobe čak i tada postoji opasnost od odbačenih predmeta. Druge prisutne osobe potrebno je zamoliti da nose zaštitu za oči. Ako vam neko prilazi, odmah zaustavite motor i rezni priključak.

Radi sigurnog i boljeg rada stavite ramenu traku (nije u sadržaju isporuke) preko ramena. Podesite ramenu traku u položaj ugodan za rad. Trimer s reznom niti držite jednom rukom za stražnji rukohvat, a drugom rukom za prednji rukohvat. Tokom rukovanja rukohvate čvrsto primite objema rukama. Trimer s reznom niti potrebno je držati u ugodnom položaju sa stražnjim rukohvatom u visini kuka. Glava trimera treba stajati paralelno u odnosu na tlo tako da jednostavno dodiruje materijal kojeg je potrebno rezati bez potrebe za naginjanjem rukovaoca (sl. B).

**⚠ UPOZORENJE!** Ramena traka je i mehanizam za brzo otpuštanje u opasnim situacijama. U slučaju nužde ramenu traku odmah skinite s ramena, bez obzira na način na koji je stavljena.

### Očistite trimer nakon svake upotrebe

Za uputstva za čišćenje pogledajte odjeljak ODRŽAVANJE.

## POKRETANJE/ZAUSTAVLJANJE MAŠINE

Pogledajte odjeljak "POKRETANJE/ZAUSTAVLJANJE POGONSKE JEDINICE" u korisničkom priručniku pogonske jedinice PH1420E/PHX1600.

## PODEŠAVANJE DUŽINE REZNE NITI

Glava trimera za izvlačenje rezne niti IQ opremljena je naprednom tehnologijom. Ako se jedan od krajeva rezne niti istroši manje od oko 12 cm tokom podrezivanja, glava trimera automatski oslobađa reznu nit, a višak rezne niti odsijeca se nožem za rezanje rezne niti (sl. E).

**NAPOMENA!** Više nije potrebno lupkati po glavi trimera da se otpusti rezna nit. Ako osjetite da glava trimera lagano podrhtava tokom podrezivanja trave, to je automatsko otpuštanje rezne niti.

**⚠ UPOZORENJE!** Nemojte uklanjati sklop noža za rezanje rezne niti ili ne obavljajte preinake na njemu. Prevelika dužina rezne niti uzrokovat će pregrijavanje motora, što može rezultirati teškim tjelesnim povredama.

## ZAMJENA REZNE NITI

**NAPOMENA!** Upotrebljavajte samo najlonsku reznu nit prečnika 2,4 mm proizvođača EGO. Upotreba rezne niti drukčije od navedene može uzrokovati pregrijavanje ili oštećenje trimera s reznom niti.

**⚠ UPOZORENJE!** Nemojte nikada upotrebljavati metalom ojačane niti, žicu ili užu i sl. jer mogu se odlomiti i postati opasni projektili.

Trimer s reznom niti opremljen je naprednim **POWERLOAD™** sistemom. Reznu nit moguće je namotati na kalem jednostavnim pritiskom na jedno dugme. Namotavanje na kalem u cijelosti obično je moguće obaviti za 15 sekundi. **Izbjegavajte ponavljani brzi rad sistema namotavanja kako biste smanjili mogućnost oštećenja motora.**

1. Izvadite komplet baterija.
2. Odrežite reznu nit dužine 5 m. Umetnite reznu nit u ušicu (sl. F). Provucite reznu nit i povlačite je s druge strane dok rezna nit ne bude iste dužine s obje strane glave trimera.

**NAPOMENA!** Ako reznu nit nije moguće umetnuti u ušicu kada se donji poklopac zaglavi, postavite komplet baterija na pogonsku jedinicu, a zatim kratko pritisnite dugme za namotavanje rezne niti da ponovo postavite donji poklopac.

3. Izvadite komplet baterija ako je postavljen na pogonsku jedinicu u NAPOMENI nakon koraka 2. Za ponovno umetanje i poravnavanje rezne niti pratite korake navedene u koraku 2.
4. Postavite komplet baterija na pogonsku jedinicu.
5. Pritisnite dugme za namotavanje rezne niti i držite ga pritisnutim da kontinuirano namotate reznu nit na glavu trimera dok se sa svake strane ne pokaže oko 15 cm rezne niti (sl. G).

**NAPOMENA!** U slučaju nehotičnog uvlačenja rezne niti u glavu trimera otvorite glavu i izvucite reznu nit iz kalema. Za ponovno namotavanje rezne niti pratite upute u odjeljku "PONOVNO NAMOTAVANJE REZNE NITI" u ovom priručniku.

## PONOVNO NAMOTAVANJE REZNE NITI

Ako se rezna nit zaglavi u glavi trimera, preostalu reznu nit je potrebno ukloniti iz glave trimera i pratiti korake za ponovno namotavanje rezne u nastavku.

- Izvadite komplet baterija.
- Pritisnite jezičke za otpuštanje na glavi trimera i uklonite sklop donjeg poklopca glave trimera povlačeći ga ravno van (sl. H).
- Izvadite reznu nit iz glave trimera.
- Jednom rukom držite trimer, drugom rukom uzmite gornji poklopac i poravnajte utore na gornjem poklopcu s jezičcima za otpuštanje. Pritisnite sklop donjeg poklopca dok ne ulegne u svoje ležište, pri čemu ćete čuti jasan zvuk klikanja (sl. I).
- Za ponovno namotavanje rezne niti pratite upute u odjeljku "ZAMJENA REZNE NITI".
- Za pritezanje sigurnosne matice U SMJERU SUPROTNOG SMJERU KRETANJA KAZALJKI NA SATU upotrijebite udarni ključ.
- Za postavljanje sklopa donjeg poklopca pratite korake 4 i 5 u odjeljku "PONOVRNO NAMOTAVANJE REZNE NITI" u ovom priručniku.
- Za ponovno namotavanje rezne niti pratite uputstva u odjeljku "ZAMJENA REZNE NITI".
- Pokrenite mašinu kako biste vidjeli da li trimer s reznom niti ispravno radi. Ako to nije slučaj, rastavljanje obavite na gore opisani način.

### ZAMJENA GLAVE TRIMERA

**⚠ UPOZORENJE!** Ako se glava nakon pričvršćivanja otpusti, odmah je zamijenite.

Trimer nemojte nikada upotrebljavati ako je rezni priključak otpušten. Puknutu, oštećenu ili istrošenu reznu glavu odmah zamijenite čak i ako je oštećenje ograničeno na površinske pukotine. Takvi priključci mogu se raspuknuti pri visokoj brzini i uzrokovati teške povrede.

Upoznajte se s glavom trimera (sl. J).

J-1	Drška	J-3	Sigurnosna matica
J-2	Sklop kalema	J-4	Sklop donjeg poklopca

#### Uklanjanje glave trimera

- Izvadite komplet baterija.
- Pritisnite jezičke za otpuštanje na glavi trimera i uklonite sklop donjeg poklopca glave trimera povlačeći ga ravno van.
- Izvadite reznu nit iz glave trimera (sl. K).
- Nosite rukavice. Jednom rukom prihvatite sklop kalema da ga stabilizujete, a drugom rukom držite udarni ključ od 17 mm (nije u sadržaju isporuke) da otpustite sigurnosnu maticu u SMJERU KRETANJA KAZALJKI NA SATU (sl. L).
- S vratila motora uklonite sigurnosnu maticu i sklop kalema (sl. J).
- Zamijenite glavu trimera i postavite je prema sljedećim koracima.

#### Postavljanje nove glave trimera

- Poravnajte utor za ravni element na sklopu kalema s ravnim elementom na vratilu motora i postavite sklop kalema u ležište (sl. M).

M-1	Ravni element	M-2	Utor za ravni element
-----	---------------	-----	-----------------------

## ODRŽAVANJE

**⚠ UPOZORENJE!** Prije pregleda, čišćenja ili servisiranja jedinice, zaustavite motor, pričekajte da se svi pokretni dijelovi zaustave i izvadite komplet baterija. Nepostupanje prema ovim uputstvima može rezultirati teškim povredama ili materijalnom štetom.

**⚠ UPOZORENJE!** Kada obavljate radove servisiranja, upotrebljavajte samo identične zamjenske dijelove. Upotreba drugih dijelova može uzrokovati opasnost ili oštećenje proizvoda. Radi osiguranja sigurnosti i pouzdanosti, sve popravke drukčije od navedenih u ovim uputstvima za održavanje treba obavljati kvalifikovani servisni tehničar.

### OSNOVNO ODRŽAVANJE

Kada čistite plastične dijelove, izbjegavajte upotrebljavati rastvore. Mnoge plastike mogu se oštetiti različitim vrstama komercijalnih rastvora i mogu se oštetiti njihovom upotrebom. Za uklanjanje prljavštine, prašine, ulja, masti i sl. upotrebljavajte čiste krpe.

### ČIŠĆENJE JEDINICE

- Očistite travu koja se možda omotala oko osovine motora ili glave trimera.
- Za čišćenje zračnih ventilacijskih otvora na stražnjem kućištu upotrebljavajte malu četku ili mali usisivač.
- Jedinicu čistite vlažnom krpom i blagim deterdžentom.
- Za čišćenje plastičnog kućišta ili rukohvata nemojte upotrebljavati jake deterdžente jer mogu ih oštetiti neka aromatična ulja, kao što su borovo i limunovo ulje i rastvori kao što je kerozin. Vлага može izazvati opasnost od strujnog udara. Vlažna mjesta obrišite mekanom suhom krpom.



## PODMAZIVANJE ZUPČANIKA PRIJENOSNIKA

Zupčanike prijenosnika u kućištu prijenosnika potrebno je povremeno podmazivati mašću za prijenosnike. Nivo masti u kućištu prijenosnika provjeravajte svakih 50 radnih sati uklanjanjem brtvenog vijka na strani kućišta.

Ako se na bočnim stranama prijenosnika ne vidi mast, za punjenje s mašću za prijenosnike do 3/4 zapremine pratite korake u nastavku.

Zupčanike prijenosnika nemojte puniti u cijelosti.

1. Držite trimmer s reznom niti na njegovoj bočnoj strani tako da brtveni vijak bude usmjeren prema gore.
2. Za otpuštanje i uklanjanje brtvenog vijka upotrijebite isporučeni inbus ključ.
3. Za ubrizgavanje masti u provrt za vijke upotrebljavajte mazalicu (nije u sadržaju isporuke); nemojte prekoračivati 3/4 zapremine.
4. Brtveni vijak pritegnite nakon ubrizgavanja.

## SKLADIŠTENJE JEDINICE

- Izvadite komplet baterija iz pogonske jedinice.
- Mašinu dobro očistite prije skladištenja.
- Ako se priključak trimera s reznom niti skida s pogonske jedinice i skladišti zasebno: Stavite krajnju kapicu na dršku priključka kako biste izbjegli da nečistoća dospje u spojku.
- Jedinicu skladištite na suhom, dobro prozračenom mjestu koje je moguće zaključati ili koje je na visini izvan dohvata djece. Jedinicu nemojte skladištiti na gnojivima, benzinu ili drugim hemikalijama niti u njihovoj blizini.

## OŠTRENJE NOŽA ZA REZANJE REZNE NITI

**⚠ UPOZORENJE!** Kada obavljate radove održavanja na noževima za rezanje rezne niti, uvijek zaštitite ruke nošenjem debelih rukavica.

1. Izvadite bateriju.
2. Uklonite nož za rezanje rezne niti sa štitnika.
3. Osigurajte nož u škripcu.
4. Nosite propisnu zaštitu za oči i rukavice i budite oprezni kako biste izbjegli posjekotine.
5. Pažljivo obradite rezne bridove noža turpijom s finim zupcima ili kamenom za oštrenje, održavajući pritom originalni ugao reznog brida.
6. Ponovo stavite nož na štitnik i osigurajte ga s dva vijka.

## Zaštita životne sredine



Električnu opremu, iskorištenu bateriju i punjač ne odlažite u kućni otpad!

Ovaj proizvod odnesite u ovlaštenu centar za reciklažu i time omogućite odvojeno sakupljanje. Električne alate potrebno je vratiti u ekološki prihvatljiv pogon za reciklažu.



## RJEŠAVANJE PROBLEMA

PROBLEM	UZROK	RJEŠENJE
Trimer s reznom niti moguće pokrenuti.	<ul style="list-style-type: none"> <li>■ Komplet baterija nije pričvršćen na pogonsku jedinicu.</li> <li>■ Nema električnog kontakta između pogonske jedinice i kompleta baterija.</li> <li>■ Komplet baterija je ispražnjen.</li> <li>■ Ručica za odbravljivanje i okidač ne aktiviraju se u isto vrijeme.</li> </ul>	<ul style="list-style-type: none"> <li>■ Pričvrstite komplet baterija na pogonsku jedinicu.</li> <li>■ Izvadite bateriju, provjerite kontakte i ponovo stavite komplet baterija tako da zvučno ulegne.</li> <li>■ Komplet baterija puniti punjačima proizvođača EGO koji su navedeni u ovom priručniku.</li> <li>■ Pritisnite ručicu za odbravljivanje i držite je pritisnutom, a zatim pritisnite okidač da uključite trimer s reznom niti.</li> </ul>
Trimer s reznom niti zaustavlja se tokom rezanja.	<ul style="list-style-type: none"> <li>■ Štitnik nije postavljen na trimer, što rezultira predugačkom reznom niti i preopterećenjem motora.</li> <li>■ Upotrebljava se debela rezna nit.</li> <li>■ Vratilo motora ili glavu trimera blokira trava.</li> <li>■ Motor je preopterećen.</li> <li>■ Komplet baterija ili trimer s reznom niti je previše vruć.</li> <li>■ Komplet baterija je odspojen od mašine.</li> <li>■ Komplet baterija je ispražnjen.</li> </ul>	<ul style="list-style-type: none"> <li>■ Izvadite komplet baterija i postavite štitnik na trimer.</li> <li>■ Upotrebljavajte najlonsku reznu nit prečnika 2,4 mm proizvođača EGO.</li> <li>■ Zaustavite trimer, izvadite bateriju i očistite travu s osovine motora i glave trimera.</li> <li>■ Očistite glavu trimera od trave. Motor će se povratiti po uklanjanju opterećenja. Glavu trimera prilikom rezanja pomjerajte u travu i iz trave i jednim rezom ne uklanjajte više od 20 cm dužine.</li> <li>■ Pričekajte da se komplet baterija ili trimer ohlade na temperaturu ispod 67 °C.</li> <li>■ Ponovo stavite komplet baterija.</li> <li>■ Komplet baterija puniti punjačima proizvođača EGO koji su navedeni u ovom priručniku.</li> </ul>
Glava trimera ne izvlači reznu nit.	<ul style="list-style-type: none"> <li>■ Vratilo motora ili glavu trimera blokira trava.</li> <li>■ Na kalemu nema dovoljno rezne niti ili se nit otkinula na ušici.</li> <li>■ Glava trimera je zaprljana.</li> <li>■ Rezna nit zapetljala se u sklopu glave trimera.</li> <li>■ Upotrebljava se debela rezna nit.</li> </ul>	<ul style="list-style-type: none"> <li>■ Zaustavite trimer, izvadite bateriju i očistite vratilo motora i glavu trimera.</li> <li>■ Izvadite bateriju i zamijenite reznu nit; pratite uputstva u odjeljku "PONOVRNO NAMOTAVANJE REZNE NITI" u ovom priručniku.</li> <li>■ Izvadite bateriju i očistite kalem, sklop donjeg poklopca i gornji poklopac.</li> <li>■ Izvadite bateriju, uklonite reznu nit iz kalema i ponovo je namotajte; pratite uputstva u odjeljku "PONOVRNO NAMOTAVANJE REZNE NITI" u ovom priručniku.</li> <li>■ Upotrebljavajte najlonsku reznu nit prečnika 2,4 mm proizvođača EGO.</li> </ul>

PROBLEM	UZROK	RJEŠENJE
Glava trimera otpušta premalo rezne niti.	<ul style="list-style-type: none"> <li>Rezna nit nije prikladna za upotrebu s glavom trimera za izvlačenje rezne niti IQ.</li> </ul>	<ul style="list-style-type: none"> <li>Upotrebjavajte najlonsku reznu nit prečnika 2,4 mm proizvođača EGO.</li> </ul>
Trava se omotava oko glave trimera i kućišta motora.	<ul style="list-style-type: none"> <li>Visoka trava reže se od nivoa tla.</li> </ul>	<ul style="list-style-type: none"> <li>Visoku travu režite odozgo prema dolje i pritom nemojte rezati više od 20 cm u svakom prolazu da izbjegnute omotavanje.</li> </ul>
Nož ne reže reznu nit.	<ul style="list-style-type: none"> <li>Nož za rezanje rezne niti na rubu štitnika je tup.</li> </ul>	<ul style="list-style-type: none"> <li>Nož za rezanje rezne niti naoštrite turpijom ili ga zamijenite novim.</li> </ul>
Pukotine na glavi trimera.	<ul style="list-style-type: none"> <li>Glava trimera je istrošena.</li> </ul>	<ul style="list-style-type: none"> <li>Odmah zamijenite glavu trimera; pratite uputstva u odjeljku "ZAMJENA GLAVE TRIMERA" u ovom priručniku.</li> </ul>
Reznu nit nije moguće pravilno namotati u glavu trimera.	<ul style="list-style-type: none"> <li>Upotrebjava se neodgovarajuća rezna nit.</li> <li>U glavi trimera nakupile su se naslage trave ili nečistoće i blokiraju kretanje kalemata za nit.</li> <li>Motor se pregrijava zbog ponavljane rada sistema namotavanja niti.</li> <li>Nizak nivo napunjenosti baterije.</li> <li>Upotrebjava se pogrešna pogonska jedinica.</li> </ul>	<ul style="list-style-type: none"> <li>Upotrebjavajte preporučenu najlonsku reznu nit prečnika 2,4 mm proizvođača EGO. Ako upotrebjavate najlonsku reznu nit proizvođača EGO, a problem i dalje postoji, za savjet nazovite EGO korisničku službu.</li> <li>Izvadite bateriju, otvorite glavu trimera i dobro je očistite.</li> <li>Neka trimer s reznom niti nekoliko minuta radi bez opterećenja da se motor ohladi, a zatim pokušajte ponovno namotati reznu nit.</li> <li>Napunite bateriju.</li> <li>Ovaj priključak trimera s reznom niti upotrebjavajte samo s pogonskom jedinicom PH1420E/PHX1600 proizvođača EGO.</li> </ul>
Reznu nit nije moguće provući kroz glavu trimera pri umetanju niti.	<ul style="list-style-type: none"> <li>Rezna nit se rascijepila ili savila na kraju.</li> <li>Donji poklopac ne otpušta se u položaj nakon ponovnog postavljanja.</li> </ul>	<ul style="list-style-type: none"> <li>Odrežite istrošeni kraj rezne niti i ponovo je umetnite.</li> <li>Pričvrstite komplet baterija na trimer; pritisnite dugme za namotavanje rezne niti da nakratko pokrenete postupak namotavanja radi ponovnog postavljanja donjeg poklopca.</li> </ul>

## GARANCIJA

### POLITIKA GARANCIJE PROIZVOĐAČA EGO

Za sve odredbe i uslove politike garancije proizvođača EGO posjetite internetsku stranicu [egopowerplus.eu](http://egopowerplus.eu).

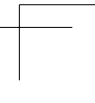
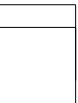
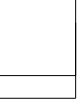

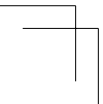
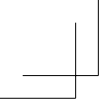

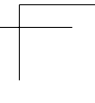
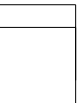
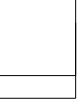

المشكلة	السبب	الحل
تتلف الحشائش حول رأس الجزازة وهيكل المحرك.	■ جزّ الحشائش الطويلة عند مستوى الأرض.	■ اقطع العشب الطويل من أعلى لأسفل، مع إزالة طول لا يزيد عن 20 سم في كل مرة لمنع التفاف العشب على أجزاء الآلة.
الشفرة لا تقطع الخيط.	■ أصبحت شفرة قطع الخيط الموجودة على حافة الواقي غير حادة.	■ اشحذ شفرة قطع الخيط باستخدام مبرد أو استبدلها بشفرة جديدة.
التشققات في رأس الجزازة.	■ رأس الجزازة متهالك.	■ استبدل أس الجزازة على الفور؛ واتباع التعليمات الواردة في قسم "استبدال رأس الجزازة" من هذا الدليل.
لا يمكن سحب الخيط إلى داخل رأس الجزازة كما ينبغي.	■ تم استخدام خيط قطع غير ملائم. ■ هناك تراكم لمخلفات العشب والتراب في رأس الجزازة، وهو ما يمنع حركة ملف الخيوط. ■ ترتفع درجة حرارة المحرك بسبب التشغيل المتكرر لنظام سحب الخيط. ■ شحن البطارية منخفض. ■ تم استخدام رأس طاقة غير مناسب.	■ استخدم خيط الجز من شركة EGO الموصى به من النايلون بقطر 2.4 مم. إذا كنت تستخدم مشكلة خيط النايلون من شركة EGO واستمرت المشكلة، يُرجى الاتصال بقسم خدمة بشركة EGO طلبًا للمساعدة. ■ اخلع البطارية، وافتح رأس الجزازة ونظفه بعناية. ■ اترك جزازة الخيط تعمل من دون حمل لعدة دقائق حتى يبرد المحرك، وبعد ذلك حاول إعادة تركيب الخيط. ■ اشحن البطارية. ■ استخدم ملحق جزازة الخيط هذا مع رأس الطاقة PH1420E/PHX1600 من شركة EGO فقط.
لا يمكن تمرير خيط الجزّ عبر رأس الجزازة عند إدخال الخيط.	■ خيط الجزّ منقسم أو مثني عند الطرف. ■ الغطاء السفلي لا يتحرك إلى موقعه بعد إعادة التركيب.	■ اقطع طرف الخيط المتآكل، ثم أعد إدخال الخيط. ■ ركب مجموعة البطارية في الجزازة، واضغط على زر تحميل الخيط لوهلة قصيرة للبدء بتحميل الطاقة لإعادة تعيين الغطاء السفلي.

## الضمان

### سياسة ضمان EGO

تفضل بزيارة الموقع الإلكتروني [egopowerplus.eu](http://egopowerplus.eu) للتعرف على الشروط والأحكام الكاملة الخاصة بسياسة ضمان EGO.

## استكشاف الأعطال وإصلاحها

المشكلة	السبب	الحل
لا يمكن بدء تشغيل جزارة الخيط.	<ul style="list-style-type: none"> <li>مجموعة البطارية غير مركبة في رأس الآلة العاملة بالطاقة.</li> <li>لا يوجد اتصال كهربائي بين رأس الطاقة ومجموعة البطارية.</li> <li>نقد شحن مجموعة البطارية.</li> <li>لم يتم الضغط على ذراع القفل والزناد بشكل متزامن.</li> </ul>	<ul style="list-style-type: none"> <li>قم بتركيب مجموعة البطارية في رأس الطاقة.</li> <li>اخلع البطارية، وافحص التوصيلات، ثم أعد تركيب مجموعة البطارية، إلى أن تنتشك في مكانها.</li> <li>اشحن مجموعة البطارية بشواحن EGO المدرجة في هذا الدليل.</li> <li>اضغط إلى أسفل مع التثبيت على ذراع القفل، ثم اضغط مع التثبيت على الزناد لتشغيل جزارة الخيط.</li> </ul>
جزارة الخيط تتوقف في أثناء الجز.	<ul style="list-style-type: none"> <li>الواقي غير مركب على الجزارة، وهو ما يؤدي إلى خيط قطع طويل للغاية ووجود حمل زائد على المحرك.</li> <li>تم استخدام خيط قطع ثقيل.</li> <li>هناك عشب ملتف حول عمود المحرك أو رأس الجزارة.</li> <li>هناك حمل زائد على المحرك.</li> <li>مجموعة البطارية أو جزارة الخيط ساخنة للغاية.</li> <li>مجموعة البطارية مفصولة من الآلة.</li> <li>نقد شحن مجموعة البطارية.</li> </ul>	<ul style="list-style-type: none"> <li>اخلع مجموعة البطارية وركب الواقي على الجزارة.</li> <li>استخدم خيط الجز المصنوع من النايلون بقطر 2.4 مم المقدم من شركة EGO.</li> <li>أوقف الجزارة، واخلع البطارية، وتخلص من العشب الملتف على عمود المحرك ورأس الجزارة.</li> <li>ارفع رأس الجزارة عن العشب. سيعاود المحرك العمل عند التخلص من الحمل الواقع عليه. في أثناء الجز، حرك رأس الجزارة إلى داخل الحشائش المراد جزها وإلى خارجها، ولا تقم بإزالة طول يزيد عن 20 سم في كل مرة جز.</li> <li>اترك مجموعة البطارية أو الجزارة تبرد إلى أن تهبط درجة الحرارة إلى ما دون 67 درجة مئوية.</li> <li>أعد تركيب مجموعة البطارية.</li> <li>اشحن مجموعة البطارية بشواحن EGO المدرجة في هذا الدليل.</li> </ul>
لا يقوم رأس الجزارة بدفع الخيط للأمام.	<ul style="list-style-type: none"> <li>هناك عشب ملتف حول عمود المحرك أو رأس الجزارة.</li> <li>لا يوجد خيط كافٍ على ملف الخيوط، أو ينقطع الخيط من موضع خروجه من الثقب.</li> <li>رأس الجزارة متسخ.</li> <li>الخيط متشابك في مجموعة رأس الجزارة.</li> <li>تم استخدام خيط قطع ثقيل.</li> </ul>	<ul style="list-style-type: none"> <li>أوقف الجزارة، واخلع البطارية، ونظف عمود المحرك ورأس الجزارة.</li> <li>اخلع البطارية واستبدل خيط الجز؛ واتبع التعليمات الواردة في قسم "إعادة تحميل خيط الجز" من هذا الدليل.</li> <li>اخلع البطارية، ونظف ملف الخيوط ومجموعة الغطاء السفلي والغطاء العلوي.</li> <li>اخلع البطارية، واخلع الخيط من ملف الخيوط وأعد لفة؛ واتبع التعليمات الواردة في قسم "إعادة تحميل خيط الجز" من هذا الدليل.</li> <li>استخدم خيط الجز المصنوع من النايلون بقطر 2.4 مم المقدم من شركة EGO.</li> </ul>
يُطلق رأس الجزارة كمية قليلة جدًا من خيط الجز.	<ul style="list-style-type: none"> <li>خيط الجز غير مناسب للاستخدام مع رأس تغليم الجزارة بتقنية Line-IQ.</li> </ul>	<ul style="list-style-type: none"> <li>استخدم خيط الجز المصنوع من النايلون بقطر 2.4 مم المقدم من شركة EGO.</li> </ul>

## حماية البيئة

لا تتخلص من المعدات الكهربائية أو البطارية المستهلكة أو الشاحن في النفايات المنزلية! بل توجه بهذا المنتج إلى مركز إعادة تدوير معتمد ليكون متاحاً للفرز بشكل منفرد. تجنب إعادة الآلات الكهربائية إلى مرفق إعادة تدوير صديق للبيئة.



- إذا تم خلع ملحق جزازة الخيوط من رأس الطاقة وتخزينه بشكل منفصل: قم بتركيب الغطاء الخارجي على عمود الملحق لتجنب دخول الأوساخ إلى الوصلة.
- خزن الوحدة في منطقة جافة جيدة التهوية، بحيث يكون في مكان مقفل أو عالٍ عن سطح الأرض بعيداً عن متناول أيدي الأطفال. لا تقم بتخزين الوحدة على الأسمدة أو البنزين أو المواد الكيميائية الأخرى، أو بجوارها.

## شحن شفرة قطع الخيوط

- ⚠ تحذير:** احرص دائماً على حماية يديك عن طريق ارتداء قفازات قوية عند إجراء أي أعمال صيانة على شفرة قطع الخيوط.
1. اخلع البطارية.
  2. اخلع شفرة قطع الخيوط من الواقي.
  3. ثبت الشفرة في منجلة.
  4. احرص على ارتداء أدوات حماية العينين والقفازات الملائمة، واحذر أن تتسبب في جرح نفسك.
  5. ابرد حواف القطع بالشفرة بحذر باستخدام مبرد ناعم الأسنان أو حجر سن، مع المحافظة على زاوية حافة القطع الأصلية.
  6. أعد تركيب الشفرة في الواقي مع تأمينها في مكانها باستخدام المسمارين المخصصين لذلك.



## الصيانة

**⚠ تحذير:** قبل فحص الوحدة أو تنظيفها أو صيانتها، أطفئ المحرك، وانتظر إلى أن تتوقف جميع الأجزاء المتحركة، ثم اخلع مجموعة البطارية. لأن عدم اتباع هذه التعليمات قد يؤدي إلى وقوع إصابات شخصية خطيرة أو تلف الممتلكات.

**⚠ تحذير:** استخدم فقط قطع غير أصلية عند إجراء أعمال الصيانة. لأن استخدام أي أجزاء أخرى قد ينشأ عنه خطر أو يتسبب في تعرض المنتج للتلوث. لضمان السلامة والاعتمادية، يجب تنفيذ جميع أعمال الصيانة من قبل فني صيانة متخصص، باستثناء البنود المدرجة في تعليمات الصيانة هذه.

### الصيانة العامة

تجنب استخدام المنظفات عند تنظيف الأجزاء البلاستيكية. غالبية المكونات البلاستيكية تكون سريعة التآثر بالأنواع المختلفة للمنظفات الموجودة بالسوق، وقد تتلف نتيجة استخدامها عليها. استخدم قطعة قماش نظيفة لإزالة الأوساخ والأثرية والزيت والشحم وما شابههم.

### تنظيف الوحدة

- تخلص من أي عشب قد يكون ملتصقاً حول عمود المحرك أو رأس الجرّازة.
- استخدم فرشاة صغيرة أو مكنتسة كهربائية صغيرة في تنظيف فتحات الهواء الموجودة بالهيكل الخلفي.
- نظف الوحدة باستخدام قطعة قماش مبللة مع منظف خفيف.
- لا تستخدم أي منظفات قوية على الهيكل البلاستيكي أو المقيض. لأنهم معرضون للتلوث بفعل زيوت عطرية معينة، مثل الصنوبر والليمون، وبفعل محاليل مثل الكيروسين. كما قد تتسبب الرطوبة في التعرض لصدمة كهربائية. امسح أي بلل بقطعة قماش جافة ناعمة.

### تشحيم علبه التروس

علبة التروس الموجودة في صندوق ناقل الحركة تحتاج للتشحيم بشكل منتظم باستخدام شحم مخصص لذلك. افحص مستوى تشحيم صندوق ناقل الحركة بعد كل 50 ساعة تشغيل عن طريق خلع مسمار القفل الموجود بجانب الصندوق.

إن لم تستمتع رؤية أي شحم على أسنان التروس، اتبع الخطوات التالية للتعينة بشحم ناقل الحركة حتى مستوى 3/4 من السعة الداخلية.

لا تملأ ناقل الحركة بالكامل.

1. أمسك جزازة الخيوط وهي على جانبها بحيث يكون مسمار القفل وجهه لأعلى.
2. استخدم مفتاح الأنيك المرفق في فك مسمار القفل وخلعه.
3. استخدم محقنة تشحيم (غير مرفقة) لحقن بعض الشحم في فتحة المسمار؛ بحيث لا تتخطى 3/4 من السعة الداخلية.
4. اربط مسمار القفل بعد الحقن.

### تخزين الوحدة

- أخرج مجموعة البطارية من رأس الطاقة.
- نظف الآلة جيداً قبل تخزينها.

3. اخلع خيوط الجرّاز من رأس الجرّازة.
4. بينما تمسك بالجرّازة بإحدى يديك، استخدم اليد الأخرى في الإمساك بالغطاء العلوي مع محاذاة الفتحات الموجودة في الغطاء العلوي مع أسنة التحرير. اضغط على مجموعة الغطاء السفلي إلى أن تنشيك في مكانها، وحين يحدث ذلك ستسمع صوت نقرة واضحة (الشكل 1).
5. اتبع التعليمات الواردة في قسم "استبدال الخيوط" لإعادة تحميل خيوط الجرّاز.

### استبدال رأس الجرّازة

**⚠ تحذير:** إذا انفك الرأس بعد تثبيته في موضعه، فاستبدله على الفور.

احرص على ألا تستخدم أبداً جرّازة بها ملحق جرّ مفكوك. استبدل رأس الجرّ المشقوق أو التالف أو المتآكل على الفور، حتى لو كان التلف مجرد تشققات سطحية. لأن مثل تلك الملحقات قد تتحطم عند السرعات العالية مسببة إصابات خطيرة. يجب عليك الاعتقاد على رأس الجرّازة (الشكل J).

J-1	العمود	J-3	صامولة القفل
J-2	مجموعة ملف الخيوط	J-4	مجموعة الغطاء السفلي

### خلع رأس الجرّازة

1. اخلع مجموعة البطارية.
2. اضغط على أسنة التحرير الموجودة برأس الجرّازة، واخلع مجموعة الغطاء السفلي الموجودة برأس الجرّازة عن طريق سحبها إلى الخارج بشكل مستقيم.
3. اخلع خيوط الجرّاز من رأس الجرّازة (الشكل K).
4. احرص على ارتداء قفازات. استخدم إحدى يديك في الإمساك بمجموعة ملف الخيوط لتثبيتها، واستخدم اليد الأخرى في الإمساك بجهاز ربط بالصدمات مفاص 17 مم (غير مرفق) لفك صامولة القفل في اتجاه عقارب الساعة (الشكل L).
5. اخلع مجموعة صامولة القفل وملف الخيوط من عمود المحرك (الشكل J).
6. استبدل رأس الجرّازة بآخر جديد، ثم ركه وفقاً للخطوات التالية.

### تركيب رأس الجرّازة الجديد

1. قم بمحاذاة الفتحة المسطحة في مجموعة ملف الخيوط مع الجانب المسطح من عمود المحرك، وقم بتركيب مجموعة ملف الخيوط في مكانها (الشكل M).

M-1	الجانب المسطح	M-2	الفتحة المسطحة
-----	---------------	-----	----------------

2. استخدم جهاز ربط بالصدمات لربط صامولة القفل بإحكام في عكس اتجاه عقارب الساعة.
3. اتبع الخطوات 4 و5 في قسم "إعادة تحميل خيوط الجرّازة" من هذا الدليل بخصوص تركيب مجموعة الغطاء السفلي.
4. اتبع التعليمات الواردة في قسم "استبدال الخيوط" من هذا الدليل بخصوص إعادة تحميل خيوط الجرّازة.
5. ابدأ تشغيل الآلة لترى ما إذا كانت جرّازة الخيوط ستعمل بشكل طبيعي. إن لم تعمل بشكل طبيعي، أعد تجميعها على النحو الموضح أعلاه.

## تعديل طول خيط الجرّ

رأس الجزارة بتقنية التقييم LINE-IQ مجهزة بتقنية متقدمة. إذا كان أي طرف من أطراف خيط الجرّ متآكلاً لأقل من 12 سم تقريباً في أثناء الجرّ، سيقوم رأس الجزارة بتحرير خيط الجرّ تلقائياً، ويتم قطع الجزء الزائد من خيط الجرّ باستخدام شفرة قطع الخيط (الشكل E).

**⚠ تحذير:** لا تقم بخلع أو تعديل مجموعة شفرة قطع الخيط. طول الزائد في الخيط قد يتسبب في السخونة المفرطة للمحرك، ما قد يؤدي إلى التعرض لإصابات شخصية خطيرة.

## استبدال الخيط

**تنبيه:** استخدم خيط الجرّ المصنوع من النايلون بقطر 2.4 مم المقدم من شركة EGO فقط. لأن استخدام خيط آخر غير الموصى به قد يتسبب في السخونة المفرطة لجزارة الخيط أو تعرضها للتلف.

**⚠ تحذير:** لا تقم أبداً باستخدام خيط معزز معدنيًا، أو سلك معدني، أو حبل، أو ما شابه ذلك. لأن تلك الأشياء قد تنقطع وتتسبب في تطاير أشياء خطيرة.

جزارة الخيط مجهزة بنظام **POWERLOAD™** المتقدم. حيث يمكن لف خيط الجرّ في ملف الخيوط بكل بساطة عند الضغط على زر واحد. عادة ما يمكن تحميل ملف خيوط كامل خلال 15 ثانية. تجنب التشغيل المتكرر لنظام سحب الخيط بتعاقب سريع للحد من احتمالية تعرض المحرك للتلف.

1. اخلع مجموعة البطارية.
2. اصنع قطعة من خيط الجرّ بطول 5 أمتار. أدخل الخيط في الثقب (الشكل F). ادفع الخيط واسحب من الجانب الآخر حتى ظهور نفس الطول للخيوط على كلا جانبي رأس الجزارة.
- تنبيه:** إذا تعذر إدخال الخيط عبر الثقب بينما الغطاء السفلي عالقًا، قم بتركيب مجموعة البطارية في رأس الطاقة، ثم اضغط على زر تحميل الخيط لوهلة قصيرة لإعادة تعيين الغطاء السفلي.
3. اخلع مجموعة البطارية إذا كان قد تم تركيبها في رأس الطاقة وفقًا للإشعار بعد الخطوة 2. واتبع الخطوات المحددة في الخطوة 2 لإعادة تركيب خيط الجرّ ومحاداته.
4. قم بتركيب مجموعة البطارية في رأس الطاقة.
5. اضغط مع التثبيت على زر تحميل الخيط للف الخيط إلى داخل رأس الجزارة باستمرار إلى أن يصبح حوالي 15 سم فقط من الخيط بارزًا على كل جانب (الشكل G).

**تنبيه:** في حال سحب الخيط إلى داخل رأس الجزارة دون قصد، افتح الرأس واسحب خيط الجرّ من ملف الخيوط. اتبع التعليمات الواردة في قسم "إعادة تحميل خيط الجرّ" من هذا الدليل لإعادة تحميل الخيط.

## إعادة تحميل خيط الجرّ

إذا تعرّض خيط الجرّ في رأس الجزارة، سوف تحتاج إلى إزالة خيط الجرّ المتبقي من رأس الجزارة، واتباع الخطوات أدناه لإعادة تحميل الخيط.

1. اخلع مجموعة البطارية.
2. اضغط على السنة التحرير الموجودة برأس الجزارة، واخلع مجموعة الغطاء السفلي الموجودة برأس الجزارة عن طريق سحبها إلى الخارج بشكل مستقيم (الشكل H).

## قيل كل استخدام، افحص الأجزاء التالفة/المتآكلة

افحص رأس الجزارة والواقي والمقبض الأمامي، واستبدل أي أجزاء متشققة أو ملتوية أو مثنية أو تالفة بأي شكل من الأشكال.

قد تصبح شفرة قطع الخيط الموجودة على حافة الواقي غير حادة مع مرور الوقت. من الموصى به أن تقوم بشحذها من أن لاخر باستخدام مربرد أو استبدالها بشفرة جديدة.

**⚠ تحذير:** احرص دائمًا على ارتداء قفازات عند تركيب الواقي أو استبداله، أو عند شحذ الشفرة أو استبدالها. انتبه لمكان الشفرة الموجودة عند الواقي، واحم يديك من التعرض لإصابات.

**⚠ تحذير:** لمنع التعرض لإصابات شخصية خطيرة، اخلع مجموعة البطارية من رأس الطاقة قبل إجراء أعمال الصيانة، أو التنظيف، أو تغيير المرفقات، أو إزالة المواد من الوحدة.

## استخدام جزارة الخيط مع رأس الطاقة

**⚠ تحذير:** احرص على ارتداء ملابس ملائمة للحد من خطر التعرض لإصابات في أثناء تشغيل هذه الآلة. لا ترتد ملابس أو مجوهرات غير ثابتة. ارتد أدوات حماية العينين والأذنين/السمع. احرص على ارتداء بنطال طويل قوي، وحذاء ذي ربة، وقفازات. لا ترتد بنطال قصيرة أو صنادل أو أن تكون حافي القدمين.

**⚠ تحذير:** نظف منطقة الجرّ قبل كل استخدام للآلة. تخلص من جميع الأشياء مثل الصخور أو الزجاج المكسور أو المسامير أو الأسلاك أو الخيوط التي قد تدخل في ملحق الجرّ أو تعيقه. أبق المنطقة خالية من الأطفال والمرافقين والحيوانات الأليفة. على الأقل، اجعل الأطفال والمرافقين والحيوانات الأليفة على مسافة لا تقل عن 15 مترًا؛ فقد يكون هناك خطر تعرض المرافقين للأشياء المتطايرة. يجب تشجيع المرافقين على ارتداء أدوات حماية العينين. عند اقتراب أي شخص، أوقف المحرك وملحق الجرّ على الفور.

للتشغيل بشكل أفضل وأكثر أمانًا، ارتد حزام الكتف (غير مرفق) بحيث يمر عبر الكتف. اضبط حزام الكتف على وضعية تشغيل مريحة. أمسك جزارة الخيط وإحدى يديك على المقبض الخلفي، ويديك الأخرى على المقبض الأمامي. أمسك الجهاز بكلتا يديك بإحكام في أثناء التشغيل. ينبغي إمساك جزارة الخيط في وضع مريح بينما المقبض الخلفي في مستوى الورك. يجب أن يكون رأس الجزارة موازيًا للأرض بحيث يلامس الأشياء المراد جرّها دون حاجة مشغل الآلة للانحناء (الشكل B).

**⚠ تحذير:** كما أن حزام الكتف مزود بألية التحرير السريع في المواقف الخطرة. عند حدوث طارئ، اخلعه عن كتفك على الفور، بغض النظر عن طريقة تثبيته.

## نظف الجرّارة بعد كل استخدام

راجع قسم "الصيانة" للتعرف على تعليمات التنظيف.

## بدء تشغيل/إيقاف الآلة

راجع قسم "بدء تشغيل/إيقاف رأس الطاقة" الموجود في دليل تشغيل رأس الطاقة PH1420E/PHX1600.

## التجميع

**⚠ تحذير:** إذا حدث تلف أو فقد في أي أجزاء، لا تقم بتشغيل هذا المنتج إلا بعد استبدال الأجزاء. استخدام هذا المنتج مع وجود أجزاء تالفة أو مفقود قد يؤدي إلى وقوع إصابات شخصية خطيرة.

**⚠ تحذير:** لا تحاول إجراء أي تعديلات على هذا المنتج أو ابتداء ملحقات غير موصى بها للاستخدام مع جزازة الخيط هذه. أي تغيير أو تعديل من هذا النوع يعتبر سوء استخدام، وقد يؤدي إلى وضع خطير قد يتسبب في وقوع إصابات شخصية خطيرة محتملة.

**⚠ تحذير:** لا تقم بالتوصيل برأس الطاقة إلا بعد اكتمال التجميع. عدم الامتثال لذلك قد يؤدي إلى بدء التشغيل غير المقصود للألة والتعرض المحتمل لإصابات شخصية خطيرة.

4.06 م/ثانية <sup>2</sup> 1.5=K (PH1420E)	مقبض المساعدة الأمامي	القيمة المقدره للاهنزاز $a_n$
4.33 م/ثانية <sup>2</sup> 1.5=K (PHX1600)		
3.91 م/ثانية <sup>2</sup> 1.5=K (PH1420E)	المقبض الخلفي	
2.37 م/ثانية <sup>2</sup> 1.5=K (PHX1600)		

## تركيب الواقي

**⚠ تحذير:** احرص دائمًا على ارتداء قفازات عند تركيب الواقي أو استبداله. كن حذرًا من الشفرة المثبتة على الواقي، واحم يدك من التعرض للإصابة بفعل الشفرة.

فك المسمارين من الواقي (الشكل C) ولخعهما، ثم قم بمحاذاة فتحات تركيب الواقي مع فتحات التجميع، ثم ثبت الواقي على قاعدة العمود بالمسمارين، بالإضافة إلى الوردتين الزنبركيتين (الشكل D).

احرص على تثبيت الواقي وفقًا للشكلين C و D، لأن أي تثبيت يخالف ذلك قد يتسبب في مخاطر كبيرة!

## توصيل ملحق جزازة الخيط برأس الطاقة

جزازة الخيط هذه مصممة للاستخدام مع رأس الطاقة PH1420E/ PHX1600 من شركة EGO.

راجع قسم "تركيب ملحق رأس الطاقة" الموجود في دليل تشغيل رأس الطاقة PH1420E/PHX1600.

## التشغيل

**⚠ تحذير:** لا تسمح لاعتيادك على تشغيل هذا المنتج أن يجعلك مستهترًا عند التعامل معه. ولا تنس أن الاستهتر لجزء من الثانية كافٍ للتسبب في حدوث إصابات خطيرة.

**⚠ تحذير:** ارتد بشكل دائم أدوات حماية العينين، بالإضافة إلى أدوات حماية السمع. قد ينجم عن عدم الامتثال لذلك دخول أشياء في عينيك، واحتمالية وقوع إصابات خطيرة.

## الاستخدامات

يمكنك استخدام هذا المنتج في الغرض الموضح أدناه:

- جز العشب والحشائش الضارة من حول الأروقة والمساح والأسطح المزخرقة.

**تنبيه:** يجب استخدام الآلة في الغرض المحدد لها فقط. أي استخدام آخر يعد حالة من حالات سوء الاستخدام.

- تم اختبار المعايير أعلاه وقياسها في أثناء تركيب رأس الطاقة PH1420E/PHX1600؛
- القيمة الكلية للاهنزاز الموضحة تم قياسها وفقًا لطريقة اختبار قياسية وقد تستخدم لمقارنة آلة بأخرى؛
- كما يمكن استخدام القيمة الكلية للاهنزاز الموضحة في التقييم التمهيدي للتعرض.

**⚠ تحذير:** انبعاثات الاهتزاز والضوضاء في أثناء الاستخدام الفعلي للألة العاملة بالطاقة قد تختلف عن القيم الموضحة بحسب طرق استخدام الآلة، خاصة نوع القطعة التي يتم التعامل معها؛ ويحتاج المشغل إلى تحديد معايير السلامة اللازمة لحماية المستخدم القائمة على تقييم التعرض في الظروف الحالية للاستخدام (بالأخذ في الاعتبار جميع أجزاء دورة التشغيل مثل الأوقات التي تكون فيها الآلة مطفاة وعند الدوران في وضع الاستعداد بالإضافة إلى وقت الانطلاق).

## قائمة المحتويات (الشكل A)

### الوصف

### تعرف على ملحق جزازة الخيط (الشكل A)

1. الواقي
2. شفرة قطع الخيط
3. لسان التحرير
4. خيط الجرّ
5. رأس الجزازة (مع التلقيم بتقنية LINE-IQ)
6. زر تحميل الخيط
7. غطاء خارجي
8. عمود جزازة الخيط
9. مفتاح الألتيكه 4 مم

**⚠ تحذير:** لا يجب مطلقًا تشغيل الآلة من دون تثبيت الواقي بإحكام في مكانه. يجب أن يكون الواقي دائمًا على الآلة لحماية المستخدم.

- عند العمل على المنحدرات، تأكد دائماً من موضع قدميك، واعمل دائماً عبر سطح المنحدر من جانب إلى آخر، ولا تصعد أو تهبط أبداً، وتوخ الحذر الشديد عند تغيير الاتجاه. فهذا يقلل من خطر فقدان السيطرة والانزلاق والسقوط، مما قد يؤدي إلى وقوع إصابة شخصية.
- احفظ بجميع أجزاء الجسم بعيداً عن القاطع أو الخيطة أو الشفرة في أثناء تشغيل الآلة. قبل بدء تشغيل الآلة، تأكد من عدم ملامسة القاطع أو الخيطة أو الشفرة لأي شيء. قد تؤدي لحظة من عدم الانتباه أثناء تشغيل الآلة إلى تعرضك أنت أو الآخرين إلى إصابات.
- لا تشغل الآلة على ارتفاع يزيد عن ارتفاع الخصر. فهذا يساعد في منع الملامسة غير المقصودة للقاطع أو الشفرة، كما يمنحك تحكماً أفضل في الآلة في الحالات غير المتوقعة.
- عند قطع أفرع أو شجيرات مشدودة، حاذر من ارتدادها. لأنه عند تحرر الشد الموجود في الألياف الخشبية، فإن الأفرع أو الشجيرات المرندة قد تصدم المستخدم و/أو تخرج الآلة عن السيطرة.
- احذر بشدة عند قطع الأغصان والشجيرات. لأن الأجزاء الصغيرة قد تتعثر داخل الشفرة، ثم تنطلق ناحيتك أو تخرجك عن توازنك.
- حافظ على تحكّمك في الآلة، ولا تلمس القواطع أو الخيوط أو الشفرات والأجزاء المتحركة الخطرة الأخرى في أثناء حركتها. فهذا يحد من خطر الإصابة بفعل الأجزاء المتحركة.
- عند تنظيف الاسدادات أو صيانة الآلة، تأكد من أن مفتاح التشغيل على وضع الإيقاف مع خلع مجموعة البطارية. لأن بدء التشغيل غير المتوقع للآلة في أثناء تنظيف الاسدادات أو الصيانة قد يؤدي إلى وقوع إصابات شخصية خطيرة.
- احمل الآلة وهي مطفأة بعيداً عن جسمك. سيؤدي التعامل الملبم مع الآلة إلى تقليل فرص حدوث تلامس غير مقصود مع القاطع أو الخيطة أو الشفرة المتحركين.
- لا تستخدم أي قواطع أو خيوط أو رؤوس جزء أو شفرات بديلة غير تلك المحددة بواسطة الشركة الصانعة. قد تزيد قطع الغيار غير المناسبة من خطر الانكسار والتعرض للإصابة.
- تلف الجزازة - إذا اصطدم جسم غريب بالجزازة أو إذا تعثرت، أوقف الآلة على الفور، وتحقق من وجود أي تلف؛ وقم بإصلاح أي تلف قبل محاولة تشغيل الآلة مرة أخرى. لا تقم بتشغيل الآلة إذا كان الواقي أو ملف الخيوط مكسوراً.
- إذا بدأت الآلة في الاهتزاز بشكل غير طبيعي، أوقف المحرك على الفور وأحصه بحثاً عن السبب. فالاهتزاز عادة ما يكون تحذيراً بوجود مشكلة. قد يهتز الرأس المفكوك أو يتشقّق أو يتكسر أو ينفصل عن الجزازة، مما قد يؤدي إلى وقوع إصابة خطيرة أو مميتة. تأكد من ثبات ملحق الجز في مكانه بإحكام. إذا انفك الرأس بعد تثبيته في موضعه، فاستبدله على الفور. احرص على ألا تستخدم أبداً جزازة بها ملحق جز مفكوك.
- لا تحتاج الآلات العاملة بالبطارية إلى توصيلها بمصدر تيار كهربائي؛ ولهذا فهي دائماً ما تكون جاهزة للتشغيل. احذر المخاطر المحتملة، حتى عند عدم تشغيل الآلة. كن حذراً عند تنفيذ أعمال الصيانة أو الخدمة.
- لا تفضل المنتج بخرطوم الماء؛ وتجنب وصول الماء إلى المحرك والتوصيلات الكهربائية.

- إذا حدثت حالات غير منكورة في هذا الدليل، توخ الحذر واتخذ قرارات حكيمة. تواصل مع مركز خدمة العملاء بشركة EGO طلباً للدعم.
- لا تستخدم الآلة إلا مع مجموعات البطارية والشواحن المدرجة في الشكل A.
- استخدمها فقط مع رأس الطاقة من شركة EGO من الطراز PH1420E/PHX1600.
- للحصول على تشغيل آمن ومريح، عند الاستخدام مع مجموعة بطارية 6.0 أمبير في الساعة أو أعلى، تأكد من استخدام وصلة حقيبة الظهر EGO BH1000 لتخفيف الوزن على ذراع المستخدم.
- لا تستخدم حزام الكتف ووصلة حقيبة الظهر EGO BH1000 في الوقت نفسه. فسوف يؤدي ذلك إلى منع التحرير السريع للآلة في حالات الطوارئ، مما يؤدي إلى حدوث إصابة شخصية.

## المواصفات

التقييم بتقنية LINE-IQ	آلية الجز
خط مجنول من النايلون 2.4 مم	قطر الخيطة
43 سم	عرض الجز
5400 دقيقة <sup>-1</sup>	السرعة القصوى
1.58 كجم	الوزن (من دون مجموعة البطارية)
0 - 40 درجة مئوية	درجة حرارة التشغيل الموصى بها
-20 - 70 درجة مئوية	درجة حرارة التخزين
94.02 ديسيبل(أ) 0.72=K ديسيبل(أ) (PH1420E)	مستوى قوة الصوت المُقدّر L <sub>WA</sub>
92 ديسيبل(أ) 3.1=K ديسيبل(أ) (PHX1600)	
82.7 ديسيبل(أ) 3=K ديسيبل(أ) (PH1420E)	مستوى ضغط الصوت عند أذن مشغل الآلة L <sub>PA</sub>
86 ديسيبل(أ) 3=K ديسيبل(أ) (PHX1600)	
96 ديسيبل(أ) (PH1420E)	مستوى قوة الصوت المضمون L <sub>WA</sub> (تم قياسه وفقاً للمعيار EC/2000/14)
96 ديسيبل(أ) (PHX1600)	

• اتبع تعليمات الشحن ولا تشحن مجموعة البطارية أو الآلة في نطاق درجة حرارة خارج النطاق المحدد في التعليمات. قد يؤدي الشحن غير المصوب أو في درجات حرارة خارج النطاق المسموح به إلى تلف البطارية وخطر نشوب حريق.

## الصيانة

• يجب إجراء الصيانة على الآلة بواسطة فني إصلاح متخصص باستخدام قطع غيار أصلية مطابقة فقط. فهذا سيضمن المحافظة على سلامة الآلة.

• لا تقم بصيانة مجموعات البطارية التالفة بأي حال من الأحوال. بل ينبغي أن تكون صيانة مجموعات البطارية من خلال الشركة الصانعة أو مقدمي الخدمة المعتمدين فقط.

## تحذيرات سلامة خاصة لجزارة الخيط

- تجنب استخدام الآلة في ظروف مناخية صعبة، خاصة عند وجود خطر حدوث برق. فهذا يحد من خطر الإصابة بالبرق.
- افحص المنطقة المراد استخدام الآلة فيها بعناية بحثاً عن أي كائنات برية. لأن الآلة قد تتسبب في إصابتها في أثناء التشغيل.
- افحص بعناية المنطقة التي سيتم استخدام الآلة فيها وتخلص من جميع الحصى والعصي والأسلاك والعظام والأشياء الغريبة الأخرى. لأن الأشياء المتطايرة قد تتسبب في إصابات بدنية.
- قبل استخدام الآلة، احرص دائماً على فحص المكان بعينيك للتأكد من عدم تلف القاطع أو الشفرة، ومجموعة القاطع أو الشفرة. الأجزاء التالفة تزيد من خطر التعرض لإصابة.
- اتبع تعليمات تغيير الملحقات. قد يؤدي القاطع المشدود بشكل غير صحيح إلى إتلاف الشفرة أو انفصالها.
- ارتد أدوات حماية العينين والأنف والرس واليدين. فتجهيزات الحماية الملائمة ستقلل من مخاطر الإصابات الشخصية الناتجة عن النفايا المتطايرة أو التلامس غير المقصود مع خيط الجز أو الشفرة.
- في أثناء تشغيل الآلة، ارتد دائماً أحذية حماية مانعة للانزلاق. لا تقم بتشغيل الآلة وأنت حافي القدمين أو ترتدي صندلاً مفتوحاً. فهذا يحد من فرصة إصابة القدمين نتيجة التلامس مع القواطع أو الخيوط المتحركة.
- عند استخدام الآلة، احرص دائماً على ارتداء بنطال طويل الجلد المكشوف يزيد من احتمالية الإصابة نتيجة الأشياء المتطايرة.
- احتفظ بالمشاهدين بعيداً عن موقع استعمال الآلة. لأن الحطام المتطاير قد يتسبب في وقوع إصابات شخصية خطيرة.
- استخدم دائماً كلتا يديك عند تشغيل الآلة. أمسك الآلة بكلتا يديك لتجنب فقد السيطرة عليها.
- أمسك الآلة من أسطح الإمساك المعزولة فقط، لأن خيط الجز أو الشفرة قد يلحاق بأسلاك مخفية. قد يتلامس خيط الجز أو الشفرات مع سلك تيار "حار"، وهو ما يجعل الأجزاء المعدنية المكشوفة بالآلة "مكهربة" ويتسبب في إصابة مشغل الآلة بصدمة كهربائية.
- اهتم دائماً بالوقوف على أرضية ملائمة، ولا تقم بتشغيل الآلة إلا عند الوقوف على الأرض. لأن الأسطح المنزلة أو غير الثابتة قد تؤدي إلى فقدان التوازن أو عدم التحكم في الآلة.
- لا تستخدم الآلة على المنحدرات ذات الميل الكبير. فهذا يقلل من خطر فقدان السيطرة والانزلاق والسقوط، مما قد يؤدي إلى وقوع إصابة شخصية.

إجراءات السلامة الوقائية هذه تحد من خطر تشغيل الآلة بشكل خاطئ.

- خزن الآلات غير المستخدمة بعيداً عن متناول أيدي الأطفال ولا تسمح للأشخاص غير المعتمدين على استخدام الآلة أو على هذه التعليمات بتشغيل الآلة. فالآلات تكون خطيرة في أيدي الأشخاص غير المدربين.
- حافظ على الآلة والملحقات. تحقق من عدم محاذاة الأجزاء المتحركة أو ربطها، أو وجود كسور في الأجزاء، أو أي حالة أخرى قد تؤثر على عمل الآلة. إذا كان هناك تلف، فقم بإصلاح الآلة قبل استخدامها. فالعديد من الحوادث تحدث بسبب الآلات التي لا تتم صيانتها بشكل منتظم.
- احتفظ بالآلات القاطعة حادة ونظيفة. فالآلات القاطعة التي تتم صيانتها كما ينبغي للاحتفاظ بحوافها القاطعة حادة تكون أقل عرضة للانحناء ويكون التحكم فيها سهلاً.
- استخدم الآلة والملحقات واللحم وما شابههم وفقاً لهذه التعليمات، مع الأخذ في الاعتبار بظروف العمل والأعمال التي سيتم تنفيذها. قد يؤدي استخدام الآلة في أعمال غير تلك المخصصة لها إلى حوادث خطيرة.
- احتفظ بالمقايض وأسطح الإمساك جافة ونظيفة وخالية من الزيوت والشحوم. لأن المقايض وأسطح الإمساك المنزلة لا تمنحك القدرة على التعامل والتحكم الآمنين في الآلة في المواقف غير المتوقعة.

## استخدام الآلة العاملة بالبطارية والعناية بها

- لا تُعد شحن الآلة إلا باستخدام الشاحن المحدد من قبل الشركة الصانعة. فالشاحن الملائم لنوع ما من مجموعات البطارية قد يتسبب في نشوب حريق إذا تم استخدامه مع مجموعة بطارية أخرى.
- استخدم الآلات مع مجموعات البطارية المخصصة لها فقط. لأن استخدام أي مجموعات بطارية أخرى قد يؤدي إلى التعرض لإصابات أو نشوب حريق.
- عند عدم استخدام مجموعة البطارية، احتفظ بها بعيداً عن الأغراض المعدنية الأخرى مثل مشابك الأوراق أو العملات المعدنية أو المفاتيح أو المسامير أو البراغي أو الأغراض المعدنية الصغيرة الأخرى التي قد تتسبب في عمل دائرة قصر (ماس كهربائي) بين أقطاب البطارية. لأن عمل دائرة قصر (ماس كهربائي) بين أطراف البطارية قد يتسبب في حروق أو نشوب حريق.
- في حالات التعامل السيء، قد يحدث ارتشاح للسوائل من البطارية؛ لا تلامسه. إذا حدثت ملامسة بشكل عرضي، فاغسلها بالماء. إذا لامس السائل العينين، فاطلب المساعدة الطبية على الفور. السائل المرشح من البطارية قد يتسبب في حدوث احتياج في الجلد أو حروق.
- لا تستخدم مجموعة البطارية أو الآلة إذا كانا تالفين أو تم إدخال تعديلات عليهما. لأن البطاريات التالفة أو التي تم تعديلها قد تعمل بشكل غير متوقع، وهو ما قد يؤدي إلى نشوب حريق أو حدوث انفجار أو خطر التعرض لإصابة.
- لا تقم بتعريض مجموعة البطارية أو الآلة للحريق أو درجات الحرارة الزائدة. التعرض لدرجات الحرارة الأعلى من 130 درجة مئوية قد يؤدي لحدوث انفجار.

**المتحركة.** تؤدي أسلاك التيار التالفة أو المتشابكة إلى زيادة خطر حدوث صدمة كهربائية.

- عند تشغيل آلة في مكان خارجي مفتوح، استخدم سلك تعديد ملائم للاستخدام الخارجي. استخدام سلك ملائم للاستخدام الخارجي يحد من خطر حدوث صدمة كهربائية.
- إذا كان لابد من تشغيل منتج في مكان رطب، فاستخدم مصدر تيار محمي يقاطع تيار متبقي (RCD). يؤدي استخدام قاطع التيار المتبقي إلى الحد من خطر حدوث صدمة كهربائية.

## السلامة الشخصية

- ابق منتبهًا، وانتبه جيدًا لما تفعله، وكن عاقلًا عند تشغيل الآلة. لا تستخدم أي آلة وأنت مجهد أو تحت تأثير المخدرات أو الكحوليات أو الأدوية. قد تؤدي لحظة من عدم الانتباه في أثناء تشغيل الآلات إلى حدوث إصابات شخصية خطيرة.
- استخدم أدوات حماية شخصية. وارتد دائمًا أدوات حماية للعينين. سيؤدي استخدام أدوات الحماية كقفاز الغبار أو أحذية السلامة المضادة للانزلاق أو القفاعة الصلبة أو أدوات حماية السمع في ظروف مناسبة إلى الحماية من الإصابات الشخصية.
- امنع بدء التشغيل غير المتعمد للمنتج. احرص على أن يكون مفتاح الطاقة في وضع الإيقاف قبل توصيل المنتج بمصدر التيار أو مجموعة البطارية، أو النقاط الآلية أو حملها. إذا حملت الآلات وإصبعك على مفتاح التشغيل أو إذا شحنتها والمفتاح على وضع التشغيل، فقد يؤدي ذلك إلى وقوع حوادث.
- أزل أي مفتاح تعديل أو مفتاح ربط قبل تشغيل الآلة. قد يؤدي ترك مفتاح ربط أو مفتاح عادي مركبًا على جزء دوار بالآلة إلى وقوع إصابات شخصية.

- لا تقف في مكان تضطر فيه لمد يدك بعيدًا. قف وأنت ثابت ومتوازن في جميع الأوقات. وهو ما يسمح بتحكم أفضل في الآلة في الظروف غير المتوقعة.
- ارتد ملابس ملائمة. لا ترتد ملابس أو مجوهرات غير ثابتة. احتفظ بشعرك وملابسك وقفازاتك بعيدًا عن الأجزاء المتحركة. قد تعلق الملابس الفضفاضة أو المجوهرات أو الشعر الطويل في الأجزاء المتحركة.
- إذا تمت إتاحة الأجهزة لتوصيل مرافق استخلاص وجمع الغبار، فتأكد من توصيلها واستخدامها على نحو ملائم. قد يؤدي استخدام أجهزة الغبار إلى الحد من المخاطر المرتبطة به.

- لا تدع الخبرة المكتسبة من الاستخدام المتكرر للآلات يجعلك تتعامل من دون الانتباه اللازم وتتجاهل مبادئ السلامة المتعلقة بالآلة. فقد يتسبب أي إجراء غير مدروس في إصابات خطيرة في جزء من الثانية.

## استخدام الآلة والعناية بها

- لا تجبر الآلة على أعمال تفوق قدرتها. استخدم الآلة الملائمة لأعمالك. ستقوم الآلة الملائمة بأداء أعمالك بشكل أفضل وأكثر أمانًا بالمعدل الذي أعدت له.
- لا تستخدم الآلة إذا لم يكن مفتاح التشغيل يعمل. أي آلة لا يمكن التحكم فيها بمفتاح التشغيل تعتبر خطيرة ويجب إصلاحها.
- أفضل القابس من مصدر التيار و/أو مجموعة البطارية من الآلة قبل إجراء أي تعديلات أو تغيير ملحقات أو تخزين الآلات.

الضوضاء	صوت	مستوى قوة الصوت المضمون. انبعاثات الضوضاء في البيئة وفقًا لتوجيه الاتحاد الأوروبي.
V	فولت	الجهد الكهربائي
mm	مليمتر	الطول أو الحجم
cm	سنتيمتر	الطول أو الحجم
kg	كيلوجرام	الوزن
min <sup>-1</sup>	في الدقيقة	السرعة

## تحذيرات السلامة العامة الخاصة بالآلة

**⚠ تحذير:** اقرأ جميع تحذيرات السلامة والتعليمات والرسوم التوضيحية والمواصفات المرفقة مع هذه الآلة. عدم اتباع جميع التعليمات الواردة أدناه قد يؤدي إلى حدوث صدمة كهربائية أو نشوب حريق أو التعرض للإصابة، أحدها أو جميعها.

## احتفظ بجميع التحذيرات والتعليمات للرجوع إليها في المستقبل.

يشير مصطلح "الآلة" في قسم التحذيرات إلى الآلة العاملة بالتيار (الموصولة بسلك تيار) أو الآلة العاملة بالبطارية (غير الموصولة بسلك تيار).

## سلامة منطقة العمل

- حافظ على منطقة العمل نظيفة ومضاءة جيدًا. حيث عادة ما تتسبب المناطق المظلمة أو التي بها ركام إلى وقوع حوادث.
- لا تقم بتشغيل الآلات في أجواء قابلة للانفجار، على سبيل المثال في وجود سوائل أو غازات أو غبار قابلة للاشتعال. فقد تتسبب الآلات في صدور شرارة، والتي قد تتسبب في اشتعال الغبار أو الأبخرة القابلة للاشتعال.
- احتفظ بالأطفال والمشاهدين بعيدًا عن موقع استعمال الآلة. حيث إن الإلهاء قد تجعلك تفقد السيطرة على الآلة.

## السلامة الكهربائية

- ينبغي أن يتوافق قابس الآلة مع مقبس التيار. لا يجب إدخال تعديلات على القابس بأي حال من الأحوال. لا تستخدم أي قوايس مهيانة مع الآلات المورضة. ستؤدي القوايس غير المُعدلة والمقابس المتوافقة إلى الحد من خطر حدوث صدمة كهربائية.
- تجنب ملامسة الجسم لأسطح موزرة مثل الأتياب والمشعاع والمواقف والثلاجات. هناك خطر متزايد لحدوث صدمة كهربائية إذا كان جسمك موزرًا.
- لا تشغل الآلة في المطر أو في الأجواء الرطبة. الماء الذي يدخل الجهاز قد يزيد من خطر التعرض لصدمة كهربائية أو حدوث عطل قد يؤدي إلى إصابة بدنية.
- لا تعبت بسلك التيار. لا تقم مطلقًا باستخدام سلك التيار لحمل الآلة أو سحبها أو فصلها عن التيار. احتفظ بالسلك بعيدًا عن مصادر الحرارة أو الزيت أو الحواف الحادة أو الأجزاء

## إتمام عمل عي مج أرقا



عرض الجز		الحد الأقصى لعرض جز جزارة الخيط.
قطر الخيط		قطر خيط الجز المصنوع من النايلون.
لا تستخدم شفرات معدنية		تنبيه للمستخدم كي لا يستخدم شفرات معدنية
احذر الأشياء المتطايرة وأبق المراقبين بعيدًا عن نطاق عمل الآلة		فالأشياء المتطايرة من الآلة قد تترك وتؤدي إلى إصابات شخصية أو تلف للممتلكات. احرص على بقاء الأشخاص الآخرين والحيوانات الأليفة بعيدًا عن قاطع الأعصان أثناء استخدامه.
يجب ألا نقل المسافة بين الآلة والأشخاص الواقفين عن 15 مترًا		احرص على بقاء الأشخاص الآخرين والحيوانات الأليفة على مسافة لا تقل عن 15 مترًا بعيدًا عن جزارة الخيط في أثناء استخدامها.
نظام الحماية ضد الارتفاع الزائد في درجة الحرارة لنظام POWERLOAD™		عند لف خيط الجز مباشرة بعد التشغيل لفترة طويلة، فقد يتوقف نظام POWERLOAD™ عن العمل بسبب نظام الحماية ضد الارتفاع الزائد في درجة الحرارة.
شهادة الجودة الأوروبية CE		هذا المنتج متوافق مع توجيهات شهادة الجودة الأوروبية (CE) المعمول بها.
تقييم المطابقة UKCA		هذا المنتج متوافق مع تشريعات المملكة المتحدة المعمول بها.
نفايات المعدات الكهربائية والإلكترونية (WEEE)		لا يجب التخلص من الأجهزة الكهربائية المستهلكة في النفايات المنزلية. توجه بالهजार إلى مركز إعادة تدوير معتمد.

**⚠ خطر زائد!** الأشخاص الذين تم تركيب أجهزة طبية إلكترونية لهم، مثل منظم ضربات القلب، يجب عليهم استشارة الطبيب قبل استخدام هذا المنتج. لأن تشغيل معدات كهربائية بالقرب من منظم ضربات القلب قد ينشأ عنه خلل أو فشل في أداء منظم ضربات القلب.

**⚠ تحذير:** لضمان السلامة والاعتمادية، يجب تنفيذ جميع أعمال الإصلاح واستبدال الأجزاء من قبل فني خدمة مؤهل.

## رموز السلامة

الغرض من رموز السلامة هو جذب انتباهك إلى المخاطر المحتملة. رموز السلامة والشروح المصاحبة لها تستحق اهتمامك وفهمك الدقيق. تحذيرات كل رمز، بنفسها، لا تمنع وقوع أي خطر. التعليمات والتحذيرات التي تمنحك إياها لا تعد بديلاً عن تطبيق الإجراءات الملائمة لمنع وقوع الحوادث.

**⚠ تحذير:** احرص على قراءة وفهم جميع تعليمات السلامة في دليل التشغيل هذا، بما في ذلك جميع رموز تنبيهات السلامة، مثل "خطر"، و"تحذير"، و"تنبيه" قبل استخدام هذه الآلة. عدم اتباع جميع التعليمات الواردة أدناه قد يؤدي إلى حدوث صدمة كهربائية أو نشوب حريق أو التعرض للإصابة الشخصية، أحدها أو جميعها.

## معنى الرمز

**⚠ رمز تنبيه السلامة:** يشير إلى خطر أو تحذير. أو تنبيه، وقد يتم استخدامه بشكل متزامن مع الرموز أو الصور الكتابية الأخرى.

## تعليمات السلامة

هذه الصفحة تصف وتشرح رموز السلامة التي قد تظهر على هذا المنتج. اقرأ جميع التعليمات المذكورة على الآلة وافهمها واتبعها قبل محاولة تشغيل الآلة وتشغيلها.

	تنبيه سلامة	يشير إلى خطر محتمل للتعرض لإصابة شخصية.
	اقرأ دليل التشغيل	للد من خطر الإصابة، يجب على المستخدم قراءة وفهم دليل التشغيل قبل استخدام هذا المنتج.
	ارتد أدوات حماية العينين والأذنين والرأس	احرص دائماً على ارتداء أدوات حماية العينين والأذنين والرأس.

בעיה	סיבה	פתרון
ראש גוזם משחרר מעט מדי חוט חיתוך.	<ul style="list-style-type: none"> <li>חוט החיתוך אינו מתאים לשימוש עם ראש גוזם ההזנה Line-IQ.</li> </ul>	<ul style="list-style-type: none"> <li>השתמש בחוט חיתוך ניילון EGO בקוטר 2.4 מ"מ.</li> </ul>
הדשא מלופף סביב ראש הגוזם ותא המנוע.	<ul style="list-style-type: none"> <li>גיזום של דשא גבוה בגובה הקרקע.</li> </ul>	<ul style="list-style-type: none"> <li>חתכו דשא גבוה מן החלק העליון כלפי מטה, כאשר אינכם מסירים יותר מ-20 ס"מ בכל מעבר על מנת למנוע ליפוף.</li> </ul>
הלהב איננו חותך את החוט.	<ul style="list-style-type: none"> <li>להב חוט החיתוך בקצה המגן הופך להיות קהה.</li> </ul>	<ul style="list-style-type: none"> <li>השחילו את להב חוט החיתוך בעזרת פצירה או החליפו בלהב חדש.</li> </ul>
סדקים בראש הגוזם.	<ul style="list-style-type: none"> <li>ראש הגוזם בלוי.</li> </ul>	<ul style="list-style-type: none"> <li>החליפו את ראש הגוזם מיד, עקבו אחר ההוראות בחלק „החלפת ראש הגוזם” הנמצא במדריך זה.</li> </ul>
לא ניתן להכניס את חוט החיתוך אל ראש הגוזם כהלכה.	<ul style="list-style-type: none"> <li>נעשה שימוש בחוט חיתוך לא מתאים.</li> <li>אשפת דשא או אבק הצטברו בראש הגוזם וחסמו את תנועת סליל החוט.</li> <li>המנוע התחמם יתר על המידה בגלל הפעלה מתמדת של מערכת ליפוף החוט.</li> <li>טעינת סוללה נמוכה.</li> <li>נעשה שימוש בראש מתח שגוי.</li> </ul>	<ul style="list-style-type: none"> <li>השתמשו בחוט החיתוך EGO המומלץ מניילון עם קוטר חוט של 2.4 מ"מ. אם אתם משתמשים בחוט ניילון של EGO והבעיה ממשיכה, אנא צרו קשר עם מרכז השירות של EGO.</li> <li>הסירו את הסוללה, פתחו את ראש הגוזם ונקו אותו כהלכה.</li> <li>תנו לגוזם החוט לעבוד ללא עומס לכמה דקות על מנת לקרר את המנוע ולאחר מכן נסו להטעין מחדש את החוט.</li> <li>הטעינו את הסוללה.</li> <li>השתמש באביזר גוזם החוט הזה רק עם ראש המתח EGO PH1420E/PHX1600.</li> </ul>
לא ניתן להעביר את חוט החיתוך דרך ראש הגוזם בעת החדרת החוט.	<ul style="list-style-type: none"> <li>חוט החיתוך התפצל או התקפל בקצהו.</li> <li>המכסה התחתון איננו משתחרר למקומו לאחר ההתקנה מחדש.</li> </ul>	<ul style="list-style-type: none"> <li>חתכו את הקצה בעל סימני הבלאי של החוט והכניסו מחדש.</li> <li>הצמידו את מארז הסוללה אל הגוזם; לחצו על כפתור טעינת החוט על מנת להתחיל בקצרה את עומס המתח על מנת להעמיד מחדש את המכסה התחתון.</li> </ul>

## אחריות

### מדיניות האחריות של EGO

ניתן לבקר באתר [egopowerplus.eu](http://egopowerplus.eu) כדי לעיין בתנאים וההתניות המלאים של מדיניות האחריות של EGO.



## איתור וטיפול בבעיות

פתרון	סיבה	בעיה
<ul style="list-style-type: none"> <li>הצמידו את מארז הסוללה אל הראש החשמלי.</li> <li>הסירו את הסוללה, בדקו את החיבורים והתקינו מחדש את מארז הסוללה עד אשר הוא נמצא במקומו.</li> <li>הטעינו את הסוללה עם מטעני EGO הרשומים במדריך זה.</li> <li>לחצו על דוושת הנעילה כלפי מטה והחזיקו אותה, לאחר מכן שחררו את ההדק על מנת להפעיל את גוזם הדשא.</li> </ul>	<ul style="list-style-type: none"> <li>מארז הסוללה איננו מחובר לראש החשמלי.</li> <li>לא מתבצע חיבור חשמלי בין הראש החשמלי למארז הסוללה.</li> <li>טעינת מארז הסוללה ריקה.</li> <li>דוושת הנעילה וההדק אינם משוחררים בזמנית.</li> </ul>	לא ניתן להפעיל את גוזם החוט.
<ul style="list-style-type: none"> <li>הסירו את מארז הסוללה והרכיבו את המגן על גבי גוזם הדשא.</li> <li>השתמש בחוט חיתוך ניילון EGO בקוטר 2.4 מ"מ.</li> <li>הפסיקו את פעולת הגוזם, הסירו את הסוללה והסירו את הדשא ממוט המנוע ומראש הגוזם.</li> <li>הסירו את ראש הגוזם מן הדשא. המנוע יחזור לפעילות רגילה ברגע בו העומס יוסר. בעת החיתוך, הזיזו את ראש הגוזם אל הדשא וזמנו על מנת לחתוך והסירו לא יותר מ-20 ס"מ אורך בחיתוך יחיד.</li> <li>אפשרו למארז הסוללה או לגוזם להתקרר עד לטמפרטורה של פחות מ-67°C.</li> <li>התקינו מחדש את מארז הסוללה.</li> <li>הטעינו את הסוללה עם מטעני EGO הרשומים במדריך זה.</li> </ul>	<ul style="list-style-type: none"> <li>המגן איננו מורכב על גבי הגוזם, כאשר התוצאה היא חוט חיתוך ארוך מדי ועומס יתר על המנוע.</li> <li>נעשה שימוש בחוט חיתוך כבד מדי.</li> <li>מוט המנוע או ראש הגוזם מלאים בדשא.</li> <li>קיים עומס יתר על המנוע.</li> <li>מארז הסוללה או גוזם הדשא חמים מדי.</li> <li>מארז הסוללה מנותק מן המכשיר.</li> <li>קיבולת מארז הסוללה ריקה.</li> </ul>	חוט הגוזם מפסיק את פעולתו בעת החיתוך.
<ul style="list-style-type: none"> <li>הפסיקו את פעולת הגוזם, הסירו את הסוללה ונקו את מוט המנוע ואת ראש הגוזם.</li> <li>הסירו את הסוללה והחליפו את חוט החיתוך; עקבו אחר ההוראות בחלק „טעינה מחדש של חוט החיתוך” הנמצא במדריך זה.</li> <li>הסירו את הסוללה ונקו את הסליל, את מכסה ההרכבה התחתון ואת המכסה העליון.</li> <li>הסירו את הסוללה, הסירו את חוט החיתוך מן הסליל ולפפו מחדש, עקבו אחר ההוראות בחלק „טעינה מחדש של חוט החיתוך” הנמצא במדריך זה.</li> <li>השתמש בחוט חיתוך ניילון EGO בקוטר 2.4 מ"מ.</li> </ul>	<ul style="list-style-type: none"> <li>מוט המנוע או ראש הגוזם מלאים בדשא.</li> <li>אין מספיק חוט על גבי הסליל או שהחוט יוצא מן העינית.</li> <li>ראש הגוזם מלוכלך.</li> <li>חוט החיתוך מפותל בתוך מכלול ראש הגוזם.</li> <li>נעשה שימוש בחוט חיתוך כבד מדי.</li> </ul>	ראש הגוזם איננו מקדם את החוט.

2. השתמשו במפתח ברגים על אום הנעילה כדי להדק אותו נגד כיוון השעון.
3. עקבו אחר צעדים 4 ו-5 בחלק „טעינה מחדש של חוט החיתוך” במדריך זה על מנת להרכיב את מכלול ההרכבה התחתון.
4. עקבו אחר ההוראות בחלק „החלפת חוט החיתוך” כדי לטעון מחדש את חוט החיתוך.
5. הפעילו את המכשיר כדי לוודא שראש הגוזם פועל כהלכה. אם לא, הרכב מחדש על פי הצעדים לעיל.

1. אין למלא את הילוכי התמסורת במלואם.
1. החזיקו את גוזם החוט על צידו כך שבורג האיטום פונה כלפי מעלה.
2. השתמשו במפתח המשושה שסופק כדי לשחרר ולהסיר את בורג האיטום.
3. השתמשו במזרקה שמן (לא מצורף) כדי להזריק חלק מהשמן לחור הבורג, אל תמלאו יותר מ-3/4 מהקיבולת.
4. הדקו את בורג האיטום לאחר ההזרקה.

## אחסון היחידה

- הסירו את מארז הסוללה מראש החשמל.
- נקו את המכשיר ביסודיות לפני אחסונו.
- אם אביזר גוזם החוט מוסר מהראש החשמלי ומאוחסן בנפרד: חברו את מכסה הקצה על מוט האביזר כדי למנוע מלכלוך להיכנס לתוך המצמד.
- אחסנו את היחידה במקום יבש, מאוורר היטב, נעולה או במקום גבוה, הרחק מהישג ידם של ילדים. אל תאחסנו את היחידה קרוב לחומרי דשן, חומרי דלק או כימיקלים אחרים.

## חידוד של להב חותך החוט

**⚠ אזהרה:** הגן תמיד על ידיך על ידי לבישת כפפות מוצקות בעת ביצוע כל פעולת תחזוקה בלהב חותך החוט.

1. הסר את הסוללה.
2. הסר את להב חותך החוט מן המגן.
3. החזק את הלהב בעזרת מלחציים.
4. השתמש בהגנת עיניים מתאימה וכפפות והיזהר לא לחתוך את עצמך.
5. השתמש בפצירה לשיני הלהב על מנת לחדד בזהירות את קצוות הלהב או באבן חידוד, כשאתה שומר על הזווית המקורית של קצה החיתוך.
6. הנח מחדש את הלהב על גבי המגן והבטיחו אותו במקומו עם שני הברגים.

## הגנה על הסביבה

אין לזרוק ציוד חשמלי, מטעני סוללות וסוללות ביחד עם אשפה ביתית! קחו מוצרים אלו למרכז מחזור מוסמך ו-וודאו שהם זמינים לאיסוף נפרד. יש להחזיר כלים חשמליים אל מתקן מחזור המתאים לסביבה.



## תחזוקה

**⚠ אזהרה:** לפני בדיקה, ניקיון או עבודות שירות עבור היחידה, עצרו את המנוע, חכו שכל החלקים הנעים יפסיקו את פעולתם והסירו את מארז הסוללה. אי ביצוע הוראות אלה עשוי לגרום לפציעה אישית חמורה או נזק לרכוש.

**⚠ אזהרה:** במקרה של עבודות תיקון, השתמש רק בחלקי חילוף זהים. שימוש בחלקי חילוף אחרים עלול לגרום לסכנה או נזק למוצר. על מנת להבטיח בטיחות ואמינות, יש לבצע את כל התיקונים, מלבד עבור הפריטים המצוינים בהוראות תחזוקה אלה, בעזרת טכנאי שירות מוסמך.

## תחזוקה כללית

הימנע משימוש בממסים כאשר אתה מנקה את חלקי הפלסטיק. רוב חלקי הפלסטיק עלולים להינזק מסוגים שונים של ממסים מסחריים ועל ידי השימוש בהם. השתמשו במטליות נקיות על מנת להסיר לכלוך, אבק, שמן, חומר סיכה וכו'.

## נקו את היחידה

- הסירו דשא אשר עשוי להיכרך סביב מוט המנוע או ראש הגוזם.
- עשו שימוש במברשת קטנה או בשואב אבק קטן על מנת לנקות את פתחי האוויר בתא האחורי.
- נקו את היחידה בעזרת מטלית לחה עם סבון עדין.
- אל תעשו שימוש בחומרי ניקוי חזקים על תא הפלסטיק או על גבי הידית. עלול להיגרם להם נזק על ידי שמנים ארומטיים למיניהם, כגון אורן ולימון, ועל ידי ממסים כגון נפט. לחות עלולה גם לגרום לסכנת שוק חשמלי. נקו כל לחות על ידי מטלית רכה ויבשה.

## שימון הילוכי התמסורת

יש לשמן את הילוכי התמסורת בתיבת הילוכים באופן קבוע עם שמן גיר. בדקו את מפלס שמן הגיר מידי 50 שעות של הפעלה על ידי הסרת בורג האיטום שבצד התיבה.

אם לא ניתן לראות שמן על צדי הילוכים, בצעו את השלבים הבאים כדי למלאות את שמן הגיר עד 3/4 מהקיבולת.

## כונון אורך חוט החיתוך

ראש גוזם ההזנה Line-IQ מצויד בטכנולוגיה מתקדמת. אם אחד מקצות חוט החיתוך הוא פחות מ-12 ס"מ במהלך החיתוך, ראש הגוזם ישחרר את חוט החיתוך באופן אוטומטי, והחלק הנוסף של חוט החיתוך ייחתך על ידי להב חיתוך החוט (איור E).

**הודעה:** אין צורך להקיש על ראש הגוזם כדי לשחרר את חוט החיתוך. אם אתם מרגישים רעד קל של ראש הגוזם בעת חיתוך הדשא, זה חוט החיתוך המשתחרר באופן אוטומטי.

**⚠ אזהרה:** לעולם אל תסירו או תשנו את מערך להב חוט החיתוך. חוט חיתוך ארוך מדי יגרום לחימום יתר של המנוע והדבר עלול לגרום לפציעה אישית חמורה.

## החלפת חוט החיתוך

**הודעה:** השתמש רק בחוט חיתוך הניילון EGO בקוטר 2.4 מ"מ. שימוש בחוט חיתוך אחר מאשר חוט החיתוך המצוין עלול לגרום לחימום יתר של גוזם השוליים או לנזקים נוספים.

**⚠ אזהרה:** לעולם אל תשתמשו בקו מחוזק מתכת, חוט או חבל, וכו'. אלה עלולים להתנתק מן הגוזם ולהוות סכנה.

גוזם החוט מצויד במערכת **POWERLOAD™** מתקדמת. ניתן ללפף את חוט החיתוך אל תוך הסליל בלחיצת כפתור פשוטה. העמסת סליל מלא בדרך כלל מסתיימת תוך 15 שניות. **הימנעו מפעולת ליפוף חוזרת בטווחי זמן קצרים על מנת להפחית את הסיכון לנזקים למנוע.**

1. הסירו את מארז הסוללה.
2. חתכו חוט חיתוך באורך 5 מטר. הכניסו את החוט לתוך העינית (איור F). דחפו ומשכו את החוט מן הצד השני עד שאורך החוט זהה בשני צידי ראש הגוזם.

**הודעה:** אם לא ניתן להכניס את החוט לתוך העינית כאשר הכיסוי התחתון תקוע, התקינו את מארז הסוללות על ראש המתח ולאחר מכן לחצו על לחצן טעינת החוט במשך זמן קצר כדי למקם מחדש את הכיסוי התחתון.

3. הסר את מארז הסוללות אם הוא הותקן על ראש הכוח בהודעה לאחר שלב 2. בצע את השלבים שצוינו בשלב 2 כדי להכניס מחדש וליישר את חוט החיתוך.
4. התקן את מארז הסוללה על ראש הכוח.
5. לחצו לחיצה ממושכת על כפתור טעינת החוט כדי ללפף את החוט בראש הגוזם באופן רציף עד שכ-15 ס"מ חוט מופיע בכל צד (איור G).

**הודעה:** במקרה בו החוט נכנס בטעות אל ראש הגוזם, פתחו את הראש ומשכו את חוט החיתוך מן הסליל. קרא את החלק „טעינה מחדש של חוט החיתוך” במדריך זה על מנת לטעון מחדש את החוט.

## טעינה מחדש של חוט החיתוך

כאשר חוט החיתוך נתקע בראש הגוזם, יהיה עליכם להסיר את חוט החיתוך הנותר מראשו של הגוזם ולבצע את השלבים הבאים כדי לטעון מחדש את החוט.

1. הסירו את מארז הסוללה.
2. לחצו על לשוניות השחרור על ראש הגוזם והסר את מכסה ההרכבה התחתון של הגוזם על ידי משיכתו החוצה בקו ישר (איור H).
3. הסר את חוט החיתוך מראש הגוזם.
4. כאשר יד אחת מחזיקה את הגוזם, השתמשו ביד השנייה על מנת לאחוז במכסה העליון ויישרו את החריצים במכסה העליון עם לשוניות השחרור. לחצו על מכלול הכיסוי התחתון עד שהוא נכנס למקומו, צליל קליק ברור נשמע (איור I).
5. עקבו אחר ההוראות בחלק „החלפת חוט החיתוך” על מנת להטעין מחדש את חוט החיתוך.

## החלפת ראש הגוזם

**⚠ אזהרה:** אם הראש עדיין רופף לאחר קיבועו במקומו, החליפו אותו מיד.

לעולם אל תשתמש בגוזם כאשר אביזר החיתוך רופף. החלף ראש חיתוך סדוק, ניזוק או בעל סימני בלאי מיד, אפילו אם הנזק מוגבל לסדקים שטחיים. חיבורים אלו עלולים להיפרס במהירויות גבוהות ולגרום לפציעה רצינית.

הכר את ראש הגוזם (איור J).

J-1	מוט	J-3	אום נעילה
J-2	חיבור סליל	J-4	מכסה הרכבה תחתון

## הסר את ראש הגוזם

1. הסירו את מארז הסוללה.
2. לחץ על לשוניות השחרור על ראש הגוזם והסר את מכסה ההרכבה התחתון של הגוזם על ידי משיכתו החוצה בקו ישר.
3. הסירו את חוט החיתוך מראש הגוזם (איור K).
4. חבשו כפפות. השתמשו ביד אחת כדי לאחוז בחיבור הסליל ולייצב אותו, וביד השנייה כדי לאחוז במפתח ברגים באורך 17 מ"מ (לא כלול) על מנת לשחרר את אום הנעילה בכיוון השעון (איור L).
5. הסירו את אום הנעילה ואת מכלול הסליל ממוט המנוע (איור J).
6. החליפו עם ראש גוזם חדש והרכיבו אותו לפי הצעדים הבאים.

## התקנת ראש הגוזם החדש

1. יישרו את החריץ השטוח במכלול הסליל עם השטוח בציר המנוע והרכיבו את מכלול הסליל למקומו (איור M).

M-1	שטוח	M-2	חריץ שטוח
-----	------	-----	-----------

## הרכבה

**⚠ אזהרה:** אם ישנם חלקים ניזוקים או חסרים, אל תפעילו את המכשיר עד אשר חלקים אלו יוחלפו. שימוש במכשיר זה עם חלקים פגומים או חסרים עלול לגרום לפגיעה אישית חמורה.

**⚠ אזהרה:** אל תנסו לשנות את המוצר או ליצור אביזרים אשר אינם מומלצים לשימוש ביחד עם הגוזם. כל שינוי או הוספה שכזה מהווה שימוש לא נכון במכשיר ועלול לגרום לתנאים מסוכנים אשר יובילו לפגיעה אישית חמורה אפשרית.

**⚠ אזהרה:** אל תחבר לראש החשמלי לפני השלמת ההרכבה. אי ציות להוראה זו עלול לגרום להפעלה מקרית ופגיעה אישית חמורה.

## הרכבת המגן

**⚠ אזהרה:** חבשו תמיד כפפות בעת הרכבת או החלפת המגן. היו זהירים עם הלהב שעל גבי המגן והגנו על הידיים שלכם מפני חיתוך מהלהב.

שחררו והסירו את שני הברגים מהמגן (איור C), יישרו את חורי משענת המגן עם חורי ההרכבה ולאחר מכן נעלו את המגן על המוט בעזרת שני הברגים ביחד עם שני דסקיות הקפיצים (איור D).

ודאו שהמגן נעול במקומו בהתאם לאיורים C ו-D, כל נעילה הפוכה תגרום לסכנה גדולה!

## חיבור אביזר גוזם חוט לראש החשמלי

אביזר גוזם החוט הזה מיועד לשימוש עם ראש המתח EGO PH1420E/PHX1600.

ראה חלק „התקנת אביזר לראש מתח” במדריך PH1420E/PHX1600 המשתמש של ראש המתח.

## הפעלה

**⚠ אזהרה:** אל תניח לעובדה שאתה מכיר את המוצר להפוך אותך לפחות זהיר. זכור שחוסר זהירות של שבריר אחד של שנייה מספיק כדי לגרום לפגיעה אישית חמורה.

**⚠ אזהרה:** חבשו תמיד משקפי הגנה, ביחד עם מגני שמיעה. אם לא תעשו זאת עצמים עלולים להיזרק אל תוך העיניים שלכם ועלולים להיגרם פציעות חמורות אחרות.

## יישומים

אתם יכולים להשתמש במוצר זה רק עבור המטרה להלן:

- גיזום דשא ועשבים ממרפסות וגדרות.

**הודעה:** יש להשתמש במכונה רק עבור המטרות להן היא יועדה. כל שימוש אחר ייחשב לשימוש בלתי הולם.

## לפני כל שימוש, בדקו עבור חלקים עם בלאי/ניזוקים

בדוק את ראש הגוזם, את המגן ואת הידית הקדמית והחלף את החלקים הסדוקים, המלופפים, המעוקלים או הניזוקים.

להב חוט החיתוך בקצה המגן הופך להיות קהה עם הזמן. מומלץ להשחזר את להב חוט החיתוך בעזרת פצירה או להחליפו בלהב חדש.

**⚠ אזהרה:** לבשו תמיד כפפות בעת הרכבת המגן או ביצוע השחזת הלהב או החלפתו. שימו לב למיקום הלהב שעל גבי המגן והגנו על ידיכם מפני חיתוך.

**⚠ אזהרה:** על מנת למנוע פציעות אישיות חמורות, הסירו את מארז הסוללה מהראש החשמלי לפני ביצוע עבודות שירות, ניקיון, החלפת אביזרים או הסרה של חומרים מן היחידה.

## השימוש בגוזם החוט עם הראש החשמלי

**⚠ אזהרה:** לבשו בגדים מתאימים על מנת להפחית את הסיכון לפציעות בעת השימוש במכונה זו. אין ללבוש בגדים רפויים או תכשיטים. השתמשו בהגנה לעיניים / אוזניים. לבשו מכנסיים כבדים, ארוכים, מגפיים וכפפות. אל תלבשו מכנסיים קצרים או סנדלים ואל תפעילו כאשר אתם יחפים.

**⚠ אזהרה:** נקו את האזור שיש לגזום לפני כל שימוש. הסירו עצמים כגון סלעים, שברי זכוכית, מסמרים, חוטים או כבלים העלולים להיזרק או להיתפס באביזר החיתוך. ודאו שאין ילדים, עוברי אורח ובעלי חיים באזור. לכל הפחות, ודאו שילדים, עוברי האורח ובעלי חיים במרחק של לפחות 15 מ'; עדיין יכול להיות סיכון לעוברי אורח מעצמים נזרקים. יש לעודד עוברי אורח לחבוש אמצעי הגנה על העיניים. אם אתם רואים מישהו מתקרר, עצרו את המנוע ואת אביזר החיתוך מיד.

לפעולה בטוחה וטובה יותר, שימו את רצועת הכתף (לא כלולה) על הכתף. התאם את רצועת הכתף בתנוחת הפעלה נוחה. אחוז את גוזם השוליים כשיד אחת על הידית האחורית והיד השנייה על הידית הקדמית. שמור על אחיזה יציבה בשתי ידיים בזמן הפעלה. יש לאחוז את גוזם השוליים בתנוחה נוחה כשהידית האחורית בגובה המותניים. ראש הגוזם אמור להיות מקביל לקרקע כך שיוכל לגעת בקלות בחומרים אותם יש לגזום מבלי שהמפעיל צריך להתכופף (איור B).

**⚠ אזהרה:** רצועת הכתף מהווה גם מנגנון שחרור מהיר במצבים מסוכנים. בעת מצב חירום, הסירו אותה מיד, ללא קשר לדרך בה היא חוברת.

## לאחר כל שימוש, נקו את הגוזם

עיינו בחלק תחזוקה להוראות הניקוי.

## על מנת להפעיל/לכבות את המכשיר

עיינו בחלק „הפעלה/כיבוי של ראש המתח” במדריך המשתמש של ראש הכוח PH1420E/PHX1600.

4.06 מ' /שנייה <sup>2</sup> 1.5=K מ' /שנייה <sup>2</sup> (PH1420E)	ידית עזר קדמית	הערכת רטט $a_h$
4.33 מ' /שנייה <sup>2</sup> 1.5=K מ' /שנייה <sup>2</sup> (PHX1600)		
3.91 מ' /שנייה <sup>2</sup> 1.5=K מ' /שנייה <sup>2</sup> (PH1420E)	ידית אחורית	
2.37 מ' /שנייה <sup>2</sup> 1.5=K מ' /שנייה <sup>2</sup> (PHX1600)		

- הפרמטרים לעיל נבדקים ונמדדים ביחד עם ראש המתח PH1420E/PHX1600;
- ערך הרטט הכללי המוצהר נמדד בהתאם לשיטת בדיקה סטנדרטית וניתן להשתמש בו כדי להשוות בין מכונות;
- ניתן להשתמש בערך הרטט הכללי המוצהר בהערכה ראשונית של חשיפה.

**⚠ אזהרה:** הרטט ופליטת הרעש במהלך השימוש בפועל במכשיר יכולים להיות שונים מהערכים המוצהרים בהתאם לדרכים שבהן נעשה השימוש במכשיר, במיוחד בנוגע לסוג החומר המעובד; והצורך לזהות אמצעי בטיחות להגנה על המפעיל המבוססים על הערכת החשיפה בתנאי השימוש בפועל (תוך התחשבות בכל חלקי מחזור ההפעלה כגון הזמנים שבהם המכשיר כבוי וכאשר הוא פועל במצב סרק בנוסף לזמן ההדק).

## רשימת אריזה (איור A)

### תיאור

הכירו את אביזר גוזם החוט שלכם (איור A)

1. מגן
2. להב חוט החיתוך
3. לשונית שחרור
4. חוט חיתוך
5. ראש הגוזם (עם הזנת IQ-LINE)
6. כפתור העמסת חוט
7. מכסה אחורי
8. מוט גוזם החוט
9. מפתח משושה 4 מ"מ

**⚠ אזהרה:** לעולם אין להפעיל את המכשיר כאשר המגן איננו נמצא במקומו. על המגן להיות תמיד על גבי המכשיר על מנת להגן על המשתמש.

- שימוש בטוח ונוח, בעת שימוש עם סוללה של 6.0 Ah או יותר, יש להשתמש בתרמיל הגב של ה-EGO BH1000 כדי להקל על המשקל הנמצא על זרועות המשתמש.

- אין להשתמש ברצועת כתף ובתרמיל גב BH1000 EGO בו זמנית. הדבר ימנע שחרור חירום מהיר של המכונה, וכתוצאה מכך עלול לגרום לפציעה גופנית. שימרו על הוראות אלו!

## מפרטים

מנגנון חיתוך	הזנת קו-IQ
קוטר החוט	חוט ניילון מפותל של 2.4 מ"מ
רוחב חיתוך	43 ס"מ
מהירות מרבית	5400 דקות <sup>1</sup>
משקל (ללא מארז סוללה)	1.58 ק"ג
טמפרטורת הפעלה מומלצת	0°C עד 40°C
טמפרטורת אחסון	20°C עד 70°C
רמת עוצמת קול נמדדת $L_{WA}$	94.02 dB(A) 0.72=K dB(A) (PH1420E)
	92 dB(A) 3.1=K dB(A) (PHX1600)
רמת לחץ קול באוזן המפעיל $L_{PA}$	82.7 dB(A) 3=K dB(A) (PH1420E)
	86 dB(A) 3=K dB(A) (PHX1600)
רמת עוצמת קול מובטחת $L_{WA}$ (נמדד בהתאם אל EC/2000/14)	96 dB(A) (PH1420E)
	96 dB(A) (PHX1600)

- **עקבו אחר ההוראות בנוגע להחלפת אביזרים.** חותך מהודק בצורה לא נאותה המאבטח אומים או ברגים עלול לפגוע בלהב או לגרום לו להתנתק.
- **לבשו מגני עיניים, אוזניים, ראש וידיים.** ציוד מגן הולם יפחית את הסיכון לפגיעה האישית על ידי חלקי פסולת מעופפים או מגע מקרי עם קו החיתוך או הלהב.
- **בעת הפעלת המכשיר, יש לנעול תמיד נעליים מונעות החלקה ומגנות.** אל תפעילו את המכשיר כאשר אתם יחפים או נועלים סנדלים. הדבר מקטין את הסיכוי לפגיעה בכפות הרגליים ממגע עם החותכים או החוטמים הנעים.
- **בעת הפעלת המכשיר, יש תמיד ללבוש מכנסיים ארוכים.** עור חשוף מגביר את הסבירות לפגיעה מחפצים שנזרקים.
- **יש להרחיק ילדים ועוברי אורח מהמכשיר בעת הפעלתו.** חלקי פסולת נזרקים עלולים לגרום לפציעות אישיות חמורות.
- **תמיד עשו שימוש בשתי הידיים בעת הפעלת המכשיר.** החזקת המכשיר בשתי הידיים תמנע אבדן שליטה.
- **החזיקו את המכשיר בעזרת משטחי המאחז המבודדים בלבד, בגלל שלהב או חוט החיתוך עלולים לפגוע בכבלים חבוים.** חוטי חיתוך או להבים הבאים במגע עם כבל „חי“ עלולים לגרום לחלקי מתכת של המכשיר להיות „חיים“ ועלולים לגרום שוק חשמלי למפעיל.
- **שימרו תמיד על עמידה מתאימה והפעילו את המכשיר רק כאשר אתם נמצאים על הקרקע.** משטחים חלקלקים או לא יציבים עלולים לגרום לאבדן שיווי משקל או שליטה על המכשיר.
- **אין להפעיל את המכשיר במדרונות תלולים במיוחד.** הדבר מקטין את הסיכון לאבדן שליטה, החלקה ונפילה שעלולים לגרום לפגיעה אישית.
- **כשאתם עובדים על מדרונות, תמיד היו בטוחים ביציבות הרגליים שלכם, עבדו תמיד על פני המדרונות, לעולם לא כלפי מעלה או כלפי מטה ונקטו משנה זהירות כשאתם משנים כיוון.** הדבר מקטין את הסיכון לאבדן שליטה, החלקה ונפילה שעלולים לגרום לפגיעה אישית.
- **הרחיקו את כל חלקי הגוף מהחותך, החוט או הלהב בעת הפעלת המכשיר.** לפני הפעלת המכשיר, ודאו שהחותך, החוט או הלהב אינם יוצרים קשר עם עצם כלשהו. רגע של חוסר תשומת לב בזמן הפעלת המכשיר עלול לגרום לפגיעה בעצמכם או באחרים.
- **אין להפעיל את המכשיר מעל גובה המותניים.** הדבר מסייע במניעת מגע לא מכוון של חותך או להב ומאפשר שליטה טובה יותר במכשיר במצבים בלתי צפויים.
- **בעת חיתוך מברשת או שתילים הנמצאים תחת מתח, היו ערניים לחזרת הקפיץ.** כאשר המתח בסיבי העץ משתחרר, המברשת או השתיל עלולים לפגוע במפעיל ו/או להוציא את המכשיר מכלל שליטה.
- **היו מאוד זהירים בעת חיתוך סבך ועצים צעירים.** החומר הצעיר עלול להיתפס בלהב ולהזיזק אליכם או לגרום לכם לחוסר איזון.
- **שמרו על שליטה במכשיר ואל תגיעו בחותכים, בחוטמים או בלהבים ובחלקים נעים מסוכנים אחרים בזמן שהם עדיין בתנועה.** הדבר מקטין את הסיכון לפגיעה מחלקים נעים.
- **בעת ניקוי חומר תקוע או מתן שירות למכשיר, ודאו שהמתג כבוי ומארז הסוללות מוסר.** התנעה בלתי צפויה של המכשיר בעת פינוי חומרים תקועים או ביצוע עבודות שירות עלולה לגרום לפגיעה אישית חמורה.
- **שאו את המכשיר כאשר הוא איננו פועל ונמצא הרחק מן הגוף שלכם.** טיפול נכון במכשיר יפחית את האפשרות של המגע המקרי עם חותך, חוט או להב פועלים.
- **השתמשו רק חותכים חלופיים, חוטמים, ראשי חיתוך ולהבים שצוינו על ידי היצרן.** חלקי חילוף שאינם מתאימים עלולים להגביר את הסיכון לשבירה ולפגיעה.
- **נזק לגוזם -** אם אתם פוגעים בעצם זר עם הגוזם או אם עצמים מסוימים מתלפפים, עצרו את המכשיר מיד, בדקו האם נגרמו נזקים ותקנו אותם לפני הפעלה נוספת של המכשיר. אל תפעילו את המכונה עם מגן או סליל שבורים.
- **אם הציוד מתחיל לרטוט באופן שאינו נורמלי, עצרו את המנוע וחפשו מיד את הסיבה לכך.** רטט הוא בדרך כלל סימן לבעיות. ראש רופף עלול לרטוט, להיסדק, להישבר או לצאת מן הגוזם, דבר העלול לגרום לפגיעה רצינית או אפילו למוות. וודאו שאביזר החיתוך נמצא במקומו קבוע בעמדתו. אם הראש עדיין רופף לאחר קיבועו במקומו, החליפו אותו מיד. לעולם אל תשתמש בגוזם כאשר אביזר החיתוך רופף.
- **מכונות סוללה לא צריכות להיות מחוברות אל החשמל; לכן, הן תמיד נמצאות במצב הפעלה.** היו מודעים לסכנות גם כאשר המכונה איננה פועלת. היו זהירים בעת ביצוע עבודות תחזוקה או שירות.
- **אין לשתוף את המכשיר בעזרת צינור; נמנעו ממים להיכנס אל המנוע ואל חיבורי החשמל.**
- **אם תיתקלו במצבים שאינם מתוארים במדריך זה, פעלו בזהירות ובעזרת שכל ישר.** צרו קשר עם מרכז שירות הלקוחות של EGO לעזרה.
- **השתמשו רק עם מארזי הסוללה והמטענים הרשומים באיור A.**
- **השתמשו רק עם ראש מתח EGO PH1420E/PHX1600.**

- כאשר מארז הסוללה איננו בשימוש, שימרו עליו במרחק מסוים מעצמים אחרים העשויים ממתכת, כגון מהדקי נייר, מטבעות, מפתחות, מסמרים, ברגים או עצמים קטנים ממתכת העלולים לבצע חיבור של מסוף אחד למשנהו. ביצוע קצר בין מסופי הסוללה עלול לגרום לכוויות או שריפה.

- בתנאי שימוש לא נאותים, נודל עלול להיפלט מן הסוללה; הימנעו ממגע עמו. אם ישנו מגע מקרי, שטפו במים. אם מתרחש מגע עם העיניים, פנו לעזרה רפואית. נזל הנפלט מן הסוללה עלול לגרום לפריחה או כוויות.

- אל תשתמשו במארז סוללה או מכשיר ניזוקים או אשר שונו. סוללות ניזוקות או אשר שונו עלולות להתנהג בצורה לא צפויה אשר עלולה להסתיים בשריפה, פיצוץ או סיכון לפגיעה אישית.

- אל תחשפו את מארז הסוללה או את המכשיר לאש או לטמפרטורות גבוהות. חשיפה אל אש או טמפרטורות הגבוהות מ-130°C עלולה לגרום לפיצוץ.

- בצעו את כל הוראות ההטענה ואל תטעינו את מארז הסוללה או את המכשיר מחוץ לטווחי הטמפרטורה המצוינים בהוראות אלו. הטענה לא נכונה או מחוץ לטווחי הטמפרטורה המצוינים עלולים לגרום לנזק ולהעלות את הסיכון לשרפה.

#### שירות

- בצעו עבודות שירות על המכשיר שלכם רק באמצעות טכנאי שירות מוסמך העושה שימוש בחלקי חילוף זהים בלבד. הדבר יבטיח שבטיחות המכשיר נשמרת.

- לעולם אל תבצעו עבודות שירות למארזי סוללה ניזוקים. תיקון של מארזי סוללה צריך להתבצע רק על ידי היצרן או ספקי שירות מוסמכים.

#### אזהרות בטיחות מיוחדות עבור גוזם חוט

- אין להשתמש במכשיר בתנאי מזג אוויר רע, במיוחד כאשר ישנו סיכון לברק. הדבר מפחית את הסיכון להיפגע על ידי ברק.

- בדקו ביסודיות את האזור בו אמורים להשתמש במכשיר עבור חיות בר. חיות בר עלולות להיפצע על ידי המכשיר במהלך הפעולה.

- חקרו בזירות את האזור בו אתם רוצים להשתמש במכשיר והסירו אבנים, מקלות, כבלים, עצמות ועצמים זרים אחרים. חפצים שנזרקו עלולים לגרום לפציעות אישיות.

- לפני השימוש במכשיר, בדקו תמיד באופן חזותי כדי לראות שהחותר או הלהב ומכלולי החותר או הלהב אינם ניזוקים. חלקים ניזוקים מגבירים את הסיכון לפגיעה.

- נקטו זהירות בעת השימוש במכשיר גם לאחר שאתם בקיאים בשימוש, ואל תיתנו לנוחיות השימוש שלכם להשאנכם ולהתעלם מעקרונות הבטיחות. פעולה לא זהירה עלולה לגרום לפגיעה חמורה בשבירר שנייה.

#### השימוש והטיפול במכשיר

- אל תפעילו כוח על המכשיר. השתמשו במכשיר המיועד למטרה שלכם. המכשיר הנכון יבצע את עבודתו בצורה טובה ובטוחה יותר בקצב בו הוא תוכנן לפעול.

- אין להשתמש במכשיר אם מתג הפעלה והכיבוי אינו פועל. מכשיר אשר לא ניתן לשלוט בו בעזרת המתג הוא מסוכן ויש לתקן אותו.

- נתקו את התקע ממקור החשמל ו/או הסירו את מארז הסוללה מן המכשיר לפני ביצוע כל התאמה, החלפת אביזרים, או אחסון של מכשירי חשמל. אמצעי זהירות למניעה אלו מפחיתים את הסיכון להפעלה מקרית של המכשיר.

- יש לאחסן את המכשיר כשאינו בשימוש מחוץ להישג ידם של ילדים ואין לאפשר לאנשים שאינם מכירים את המכשיר או את ההוראות האלה להפעיל את המכשיר. מכשירים מסוכנים כאשר הם בהישג ידם של אנשים אשר לא הוכשרו להפעיל אותם.

- תחזקו מכוונת ואביזרים. בדקו יישור או ליפוף של חלקים נעים, שבירה של חלקים ותנאים אחרים אשר עלולים להשפיע על פעולת המכשיר. במקרה של נזקים, יש לתקן את המכשיר לפני השימוש. תאונות רבות נגרמות כתוצאה מתחזוקה לקויה של מכשירים.

- שמרו על מכוונת חיתוך חדות ונקייה. למכשירי חיתוך אשר תוחזקו כהלכה בעלי קצוות חדים יש פחות סיכון לבצע ליפוף וקל יותר לשלוט בהם.

- השתמשו במכשירים, באביזרים, בביטים של המכשירים וכו' בהתאם להוראות אלו, כאשר אתם לוקחים בחשבון את תנאי העבודה ואת העבודה שיש לבצע. השימוש במכשיר לפעולות שלהן הוא אינו מיועד עלול להוביל למצב מסוכן.

- שימרו על הידיות ועל חלקי האחיזה יבשים, נקיים וללא שמן או חומרי סיכה. ידיות ומשטחי אחיזה מחליקים לא מאפשרים טיפול נכון ושליטה במכשיר במצבים לא צפויים.

#### השימוש והטיפול בסוללת המכונה

- הטעינו רק עם המטען המצוין על ידי היצרן. מטען המתאים למארז סוללה אחד עלול ליצור סכנת אש עבור מארז סוללה אחר.

- יש להשתמש במכשירים אך ורק עם מארזי הסוללה המיועדים להם. השימוש במארזי סוללה אחרים עלול ליצור סיכון לפציעות ושרפות.

- אין להפעיל את המכשיר בתנאי גשם או רטיבות. כניסת מים למכשיר עלולה להגביר את הסיכון לשוק חשמלי או לתקלה העלולים לגרום לפציעה גופנית.
- אל תפעילו לחץ על הכבל. לעולם אל תשתמשו בכבל על מנת לשאת, למשוך או להוציא את המכשיר מן השקע. שימרו על הכבל הרחק ממקורות חום, שמן, קצוות חדים או חלקים נעים. כבלים ניזוקים או מלופפים מגבירים את הסיכון לשוק חשמלי.
- בעת הפעלת המכשיר בחוץ, עשו שימוש בכבל מאריך המתאים לשימוש בחוץ. השימוש בכבל מאריך המתאים לשימוש בחוץ מפחית את הסיכון לשוק חשמלי.
- אם אין מניעה מהפעלת המכשיר במקום לח, עשו שימוש בממסר פחת (RCD) להגנה על המתח. השימוש בממסר פחת מפחית את הסיכון לשוק חשמלי.

### בטיחות אישית

- יש להישאר דרוכים ומודעים, ולהשתמש בשכל הישר בעת שימוש במכשיר. נא לא להשתמש במכשיר כאשר אתם עייפים או תחת השפעה של סמים, אלכוהול, תרופות. רגע אחד של חוסר תשומת לב בעת הפעלת מכשירים עלול לגרום לפציעה אישית חמורה.
- השתמשו בציוד הגנה אישי. חבשו תמיד מגני עיניים. כאשר נעשה שימוש בציוד הגנה כגון מסכת אבק, נעלי בטיחות נגד החלקה, כובעים קשים או מגני אוזניים, בתנאים המתאימים, הדבר יפחית את הסיכון לפציעות אישיות חמורות.
- הימנעו מהפעלה מקרית. וודאו שהמתג נמצא במצב כבוי לפני חיבור של מקור מתח ו/או מארז הסוללה, לפני הרמת המכשיר או נשיאתו. נשיאה של מכשירים כאשר האצבע שלכם ממוקמת על המתג או חיבור מקורות מתח למכשירים הנמצאים במצב פועל, מזמינים תאונות.
- יש להסיר כל כלי כונון או מפתח ברגים לפני הפעלת המכשיר. מפתח ברגים או כלי כונון המוצמדים אל רכיב מסתובב של המכשיר עלול לגרום לפציעה אישית חמורה.
- אל תנסו להתמתח רחוק מדי. שימרו על צעד ואיזון בטוחים בכל זמן. הדבר מאפשר שליטה טובה יותר במכשיר במצבים בלתי צפויים.
- לבשו בגדים מתאימים. אל תלבשו בגדים רפויים או תכשיטים. שימרו על השיער שלכם ועל חלקי ביגוד וכפפות הרחק מחלקים נעים. בגדים רפויים, תכשיטים או שיער ארוך עלולים להתפס בחלקים הנעים.
- אם המכשירים מגיעים ביחד עם חיבור להוצאת אבק ומתקני איסוף, וודאו שאלו מחוברים כהלכה והשימוש בהם נעשה באופן נכון. השימוש במתקני אבק יכול להפחית סכנות הקשורות לאבק.

אין לזרוק מוצרים חשמליים עם האשפה הביתית. יש להביא את המכשיר למרכז מחזור מוסמך.	WEEE	
רמת עוצמת קול מובטחת. פליטת רעש אל הסביבה בהתאם לתקנת הנציבות האירופית.	רעש	
	V	וולט
	mm	מילימטר
	cm	סנטימטר
	kg	קילוגרם
	min <sup>-1</sup>	לדקה
		מתח
		אורך או גודל
		אורך או גודל
		משקל
		מהירות

### אזהרות בטיחות כלליות למכשיר

**⚠ אזהרה:** קראו את כל אזהרות הבטיחות, את ההוראות, התמונות והמפרטים המסופקים ביחד עם מכשיר זה. אי מילוי כל ההוראות המופיעות למטה עלול לגרום להלם חשמלי, שרפה ו/או פציעה חמורה.

### שימרו את כל האזהרות וההוראות לעיון עתידי.

המושג „מכשיר” בחלק האזהרות מתייחס אל המכשיר שלכם (חוטני) או מכשיר המונע על ידי סוללות (אלחוטי).

### בטיחות סביבת העבודה

- שימרו על סביבת העבודה נקייה ומוארת כהלכה. סביבות לא מסודרות ואפלות מזמינות תאונות.
- אל תפעילו מכשירים באזורים דליקים, בנוכחות נוזלים דליקים, גזים או אבק. מכשירים מייצרים ניצוצות העלולים להצית את האבק או האדים.
- בקשו מילידים ומעוברי אורח להתרחק מן המכשיר בעת הפעלתו. הסחות דעת עלולות לגרום לכם לאבד שליטה.

### בטיחות חשמלית

- התקעים של המכשיר צריכים להיות מתאימים לשקע. לעולם אל תשנו את התקע בכל צורה שהיא. אל תשתמשו במתאמים עבור תקעים של מכשירים בעלי הארקה. תקעים שלא שונו ושוקעים מתאימים יפחיתו את הסיכון להלם חשמלי.
- הימנעו ממגע עם משטחים בעלי הארקה, כגון צינורות, רדיאטורים, כיריים ומקררים. יש סיכון גבוה להלם חשמלי אם הגוף שלכם מוארק.



לבשו מגני עיניים, אוזניים וראש.	לבשו מגני עיניים, אוזניים וראש.	
רוחב החיתוך המקסימלי של חוט הגזם.	רוחב חיתוך	
קוטר חוט החיתוך מניילון.	קוטר החוט	
התראות למשתמש על מנת שלא להשתמש בלהבי מתכת	אל תעשו שימוש בלהבי מתכת	
עצמים עלולים להיות מותזים ולגרום לפציעה אישית או לנזק לרכוש. וודאו שאנשים אחרים וחיות מחמד נמצאים רחוק ממכסחת הדשא בעת השימוש בה.	והרחיקו אנשים אחרים מהאזור	
וודאו שאנשים אחרים וחיות מחמד נמצאים במרחק של לפחות 15 מ' מגוזם החוט בעת השימוש בו.	המרחק בין המכשיר ובין עוברי האורח בקרבתו צריך להיות לפחות 15 מ'	
כאשר מסובבים את חוט החיתוך מיד לאחר פעילות ה POWERLOAD™ ארוכה מערכת עלולה להפסיק לפעול עקב ההגנה מפני טמפרטורת יתר.	הגנת טמפרטורת יתר עבור מערכת POWERLOAD™	
מוצר זה תואם לתקנות ה-EC הרלוונטיות.	CE	
מוצר זה תואם לחוקים הרלוונטיים בבריטניה.	UKCA	

## אנא קראו את כל ההוראות!

קראו את מדריך ההוראות

**סיכון ישורי!** אנשים בעלי מכשירים חשמליים כגון קוצבי לב, צריכים להתייעץ עם הרופא(ים) המטפל(ים) בהם לפני השימוש במכשיר זה. הפעלה של ציוד חשמלי בקרבת קוצבי לב עלולה להפריע לפעולת הקוצב או אפילו להפסיק את פעולתו.

**אזהרה:** כדי להבטיח את הבטיחות והאמינות, כל התיקונים וההחלפות צריכים להתבצע על ידי טכנאי שירות מוסמך.

### סמלי בטיחות

מטרתם של סמלי הבטיחות היא למשוך את תשומת לבך לסכנות אפשריות. סמלי הבטיחות וההסברים שלהם דורשים את תשומת הלב וההבנה המלאות שלך. סימני הבטיחות בעצמם לא ימנעו כל סכנה. ההוראות והאזהרות אותן הם מספקים לא תחלפנה נקיטת אמצעי מניעה מתאימים בעת תאונת.

**אזהרה:** ודאו שאתם קוראים ומבינים את כל ההוראות הבטיחות המופיעות במדריך זה למשתמש, כולל כל סימני התראות הבטיחות כגון „סכנה“, „אזהרה“ ו „זהירות“ לפני השימוש במכשיר. אי מילוי אחר כל ההוראות המופיעות למטה יכול לגרום להלם חשמלי, שרפה ו/או פציעות אישיות חמורות.

### פירוש הסימן

**סימן התראת בטיחות:** מציינ סכנה, אזהרה, או זהירות, יכול להיות מלווה בסימנים או תמונות אחרים.

1. הוראות בטיחות

עמוד זה מציינ ומתאר את סימני הבטיחות העשיים להופיע על גבי המוצר. קראו, הבינו ועקבו אחר ההוראות המופיעות על המכונה לפני כל ניסיון להרכיב ולהשתמש בה.

מציינ סכנת פציעה אישית פוטנציאלית.	התראת בטיחות	
על מנת להפחית את הסיכון לפציעות, על המשתמש לקרוא ולהבין את המדריך למשתמש לפני השימוש במוצר זה.	קראו את מדריך ההוראות	

HE

# EGO™

POWER<sup>+</sup> LINE TRIMMER ATTACHMENT

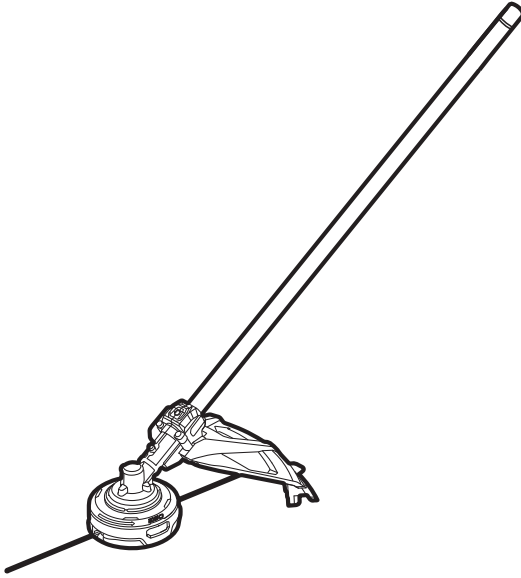

**STA1700**

אביזר גוזם חוט HE

ملحق جزاة الخيط AR

